

Technisch specificatieblad

Schroefafstandsklem, universeel

Artikelnr. 1380222

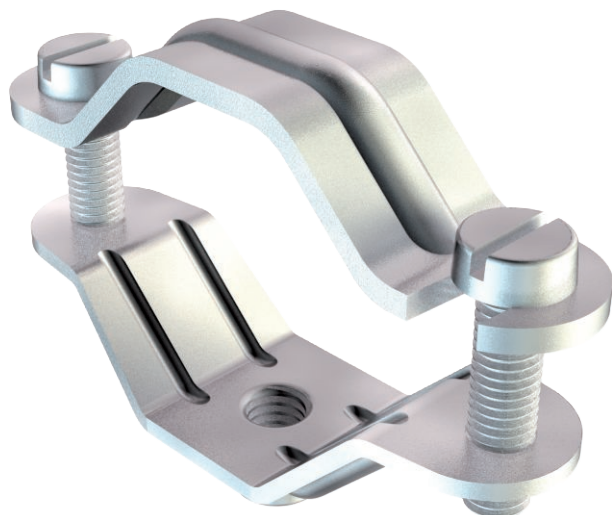

Met schroefdraad M6.
Universele klem met groot spanbereik.



St	Staal
G	galvanisch verzinkt

Stamgegevens

Bestelnr.	1380222
Type	2071 M6 G
Omschrijving 1	Afstandsklem
Omschrijving 2	met draadaansluiting M6
Dimensie	20-30mm
Materiaal	staal
Materiaal-afk.	St
Oppervlak	galvanisch verzinkt
Oppervlak volgens DIN	EN ISO 19598 / EN ISO 4042
Oppervlak afk.	G
Kleinste verkoop-eenheid (VG)	50 Stuk
Gewicht	3,31 kg/100 st.

Technische gegevens

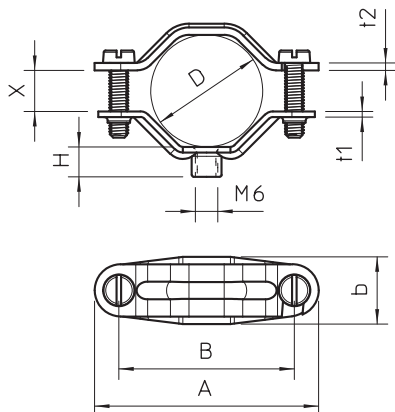

Lengte	60,00 mm
Breedte	14,00 mm
Afmeting A	60,00 mm
Afmeting B	47,00 mm
Afmeting b	14,00 mm
Afmeting D	30,00 mm
Afmeting D	30,00 mm
Afmeting H	7,50 mm
Afmeting L	60,00 mm
Afmeting t1	1,50 mm
Afmeting t2	2,00 mm
Afmeting x	11,00 mm
Uitvoering	Gesloten
Type bevestiging	Schroefgat
Geschikt in brandbeveiligingszone	<input type="checkbox"/>
Halogeenvrij	<input type="checkbox"/>
Met kunststof mantel	<input type="checkbox"/>
Gatgrootte	M6 mm
Materiaaldikte	1,50 mm

Technisch specificatieblad

Schroefafstandsklem, universeel

Artikelnr. 1380222



Technische gegevens

Schroef	M5 x 20
Spanbereik D	20,00 - 30,00 mm
UV-bestendig	<input checked="" type="checkbox"/>