

Vereist voorafgaand de installatie van een:

Gateway Module

Geconnecteerde starterskit
‘... with Netatmo’

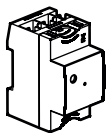

OF

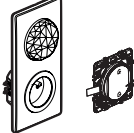

OF

Alle andere
verbindingsinterfaces
«With Netamo»

Samenstelling

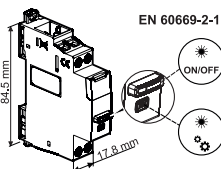

Geconnecteerde teleruptor

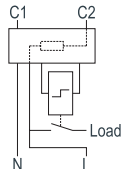

**Toegelaten bedrading
stuurkring**

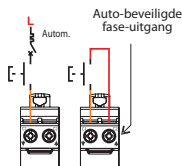

	U	I	F						
-5°C +45°C	100-240V~ 50/60Hz	16A MAX	2,4-2,4835Ghz <100 mW	Geluidsarm < 10dB	Planning	Meting	3840W	650W	3000W

Veiligheidsvoorschriften

Dit product moet in overeenstemming met de installatievoorschriften en bij voorkeur door een vakbekwame elektricien worden geïnstalleerd. Bij een onjuiste installatie en/of een onjuist gebruik bestaat het risico van elektrische schokken of brand. Lees alvorens de installatie uit te voeren de handleiding door en houd rekening met de specifieke montageplaats van het product. U mag het apparaat niet openen, demonteren of wijzigen, tenzij dat specifiek in de handleiding wordt vermeld. Alle **Legrand**-producten mogen uitsluitend worden geopend en gerepareerd door personeel dat door **Legrand** is opgeleid en bevoegd verklaard. In geval van ongeoorloofd openen of repareren wordt geen enkele aansprakelijkheid aanvaard, vervalt het recht op vervanging en zijn de garanties niet meer geldig. Gebruik uitsluitend accessoires van het merk **Legrand**.



LE12069AE-NL

1 Plaatsing, aansluiting



OFF

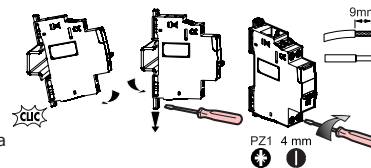

Schakel de stroom uit via de hoofdschakelaar

C1, C2:	MAX 2x 1.5mm ² 2.5mm ²
N, L, Load:	MAX 2x 2.5mm ² 6mm ²
C1, C2:	MIN : 0.8Nm MAX : 1.4Nm

Bekabelingsvoorbeelden



Gebruik geen geconnecteerde schakelaar (met dimmerfunctie) in combinatie met een geconnecteerde teleruptor.

De stuurkring (stroomopwaarts klemmen C1 en C2) heeft een geïntegreerde voeding en beveiliging. We raden aan een automaat of een gG-zekering van ≤ 16A te gebruiken om de teleruptor te beveiligen.

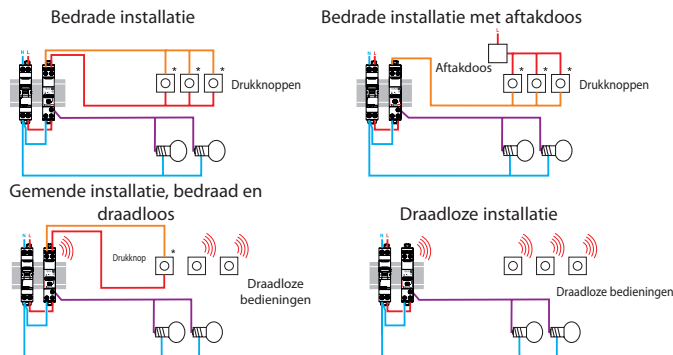

*: Indicatielampjes op verlichte drukknoppen zijn niet werkend met een geconnecteerde teleruptor

- N (nullleider) = blauw
- L (fase) = alles uitgezonderd blauw en groen/geel
- Fase na contact = gewoonlijk paars, oranje

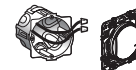

Tip: Bij het vervangen van een oude drukknop door een draadloze bediening, isoleer dan de draden die niet meer worden gebruikt.

2 Voeg een **teleruptor** toe aan de geconnecteerde installatie.



* Om alle geconnecteerde producten tegelijkertijd opnieuw op te starten
**: Plaats na het bedraden van de installatie de afdekplaat terug, zodat er geen delen onder spanning toegankelijk zijn.

3 Voltooi de installatie in de applicatie Legrand Home + Control

Download de Home + Control App en volg de instructies om het geconnecteerde product toe te voegen aan je installatie.

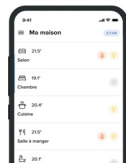

Je kunt je installatie ook bedienen via een spraakassistent en je scenario's aanpassen met de Home + Control App.



Bediening via handbediening en statuslampjes

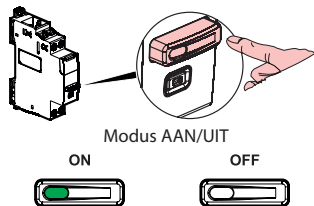

Een draadloze bediening resetten

Houd het midden van de bediening ingedrukt tot de LED oranje oplicht en druk dan nogmaals kort op het midden om het wissen te bevestigen.



Een geconnecteerde teleruptor resetten om deze uit een geconnecteerde installatie te verwijderen

Druk op de de configuratietoets van de geconnecteerde teleruptor totdat de configuratie-LED continu rood brandt. De teleruptor is dan niet langer verbonden met de gateway-module/contactdoos.

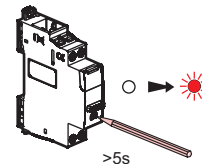

www.legrand.be/nl

LEGRAND - Pro and Consumer Service - BP 30076
87002 LIMOGES CEDEX FRANCE • www.legrand.com

VEREENVOUDIGDE EU-VERKLARING VAN CONFORMITEIT

De ondergetekende,

Legrand

verklaart dat de radioapparatuur waarnaar in deze kennisgeving wordt verwezen voldoet aan Richtlijn 2014/53/EU.

De volledige tekst van de EU-verklaring van overeenstemming is beschikbaar op het volgende internetadres :

www.legrand.com/ecatalogue