

Technisch specificatieblad

Schroefafstandsklem, universeel

Artikelnr. 1380028

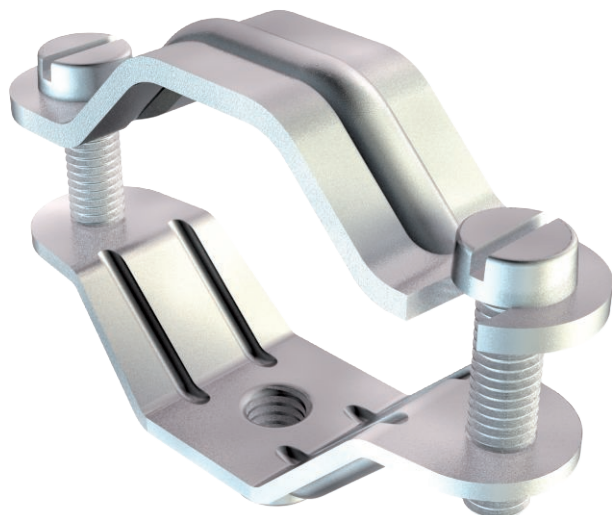

Met schroefdraad M6.
Universele klem met groot spanbereik.



St	Staal
G	galvanisch verzinkt

Stamgegevens

Bestelnr.	1380028
Type	2070 M6 G
Omschrijving 1	Afstandsklem
Omschrijving 2	met draadaansluiting M6
Dimensie	12-20mm
Materiaal	staal
Materiaal-afk.	St
Oppervlak	galvanisch verzinkt
Oppervlak volgens DIN	EN ISO 19598 / EN ISO 4042
Oppervlak afk.	G
Kleinste verkoop-eenheid (VG)	50 Stuk
Gewicht	2,30 kg/100 st.

Technische gegevens

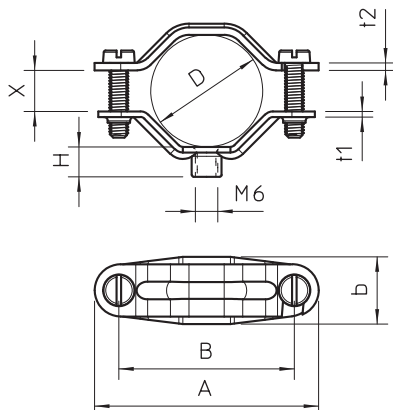

Lengte	48,00 mm
Breedte	14,00 mm
Afmeting A	48,00 mm
Afmeting B	35,00 mm
Afmeting b	14,00 mm
Afmeting D	20,00 mm
Afmeting D	20,00 mm
Afmeting H	9,00 mm
Afmeting L	48,00 mm
Afmeting t1	1,50 mm
Afmeting t2	1,50 mm
Afmeting x	9,00 mm
Uitvoering	Gesloten
Type bevestiging	Schroefgat
Geschikt in brandbeveiligingszone	<input type="checkbox"/>
Halogeenvrij	<input type="checkbox"/>
Met kunststof mantel	<input type="checkbox"/>
Gatgrootte	M6 mm
Materiaaldikte	1,50 mm

Technisch specificatieblad

Schroefafstandsklem, universeel

Artikelnr. 1380028



Technische gegevens

Schroef	M5 x 14
Spanbereik D	12,00 - 20,00 mm
UV-bestendig	<input checked="" type="checkbox"/>