

Wilo-Stratos PICO-Z



it Istruzioni di montaggio, uso e manutenzione



Sommario

1	Generalità	4
1.1	Note su queste istruzioni	4
1.2	Diritti d'autore	4
1.3	Riserva di modifiche	4
2	Sicurezza	4
2.1	Identificazione delle avvertenze di sicurezza	4
2.2	Qualifica del personale	5
2.3	Lavori elettrici	5
2.4	Doveri dell'utente	5
3	Descrizione della pompa	5
3.1	Panoramica	6
3.2	Chiave di lettura	6
3.3	Dati tecnici	6
4	Impiego/uso	7
4.1	Campo d'applicazione	7
4.2	Uso scorretto	7
5	Trasporto e stoccaggio	7
5.1	Fornitura	7
5.2	Ispezione dopo il trasporto	7
5.3	Condizioni di trasporto e di stoccaggio	7
6	Installazione e collegamenti elettrici	7
6.1	Installazione	8
6.2	Collegamenti elettrici	10
7	Utilizzo della pompa	11
7.1	Prima messa in servizio	12
7.2	Schermata principale	13
7.3	Struttura del menu	14
8	Messa in servizio	16
8.1	Sfiato	16
8.2	Impostare il modo di regolazione	16
8.3	Impostazioni degli apparecchi	18
8.4	Manutenzione	19
9	Messa a riposo	20
9.1	Arresto della pompa	20
10	Manutenzione	20
11	Guasti, cause e rimedi	20
11.1	Segnalazioni di avvertenza	21
11.2	Segnalazioni di guasto	22
12	Accessori	23
12.1	Modulo Wilo-Connect	23
12.2	Modulo Smart Connect BT (Bluetooth)	24
13	Smaltimento	24
13.1	Informazione per la raccolta di prodotti elettrici ed elettronici usati	24

1 Generalità

1.1 Note su queste istruzioni

Le presenti istruzioni sono parte integrante del prodotto. La loro stretta osservanza costituisce il requisito fondamentale per la corretta manipolazione e l'utilizzo:

- Prima di effettuare qualsiasi attività, leggere attentamente le istruzioni.
- Tenere sempre il manuale a portata di mano.
- Rispettare tutte le indicazioni riportate sul prodotto.
- Rispettare tutti i simboli riportati sul prodotto.

Le istruzioni originali di montaggio, uso e manutenzione sono redatte in lingua tedesca. Tutte le altre lingue delle presenti istruzioni sono una traduzione del documento originale.

1.2 Diritti d'autore

WILO SE © 2023

È vietato consegnare a terzi o riprodurre questo documento, utilizzarne il contenuto o renderlo comunque noto a terzi senza esplicita autorizzazione. Ogni infrazione comporta il risarcimento dei danni subiti. Tutti i diritti riservati.

1.3 Riserva di modifiche

Wilo si riserva il diritto di modificare i dati sopra riportati senza obbligo di informazione preventiva e non si assume alcuna responsabilità in caso di imprecisioni tecniche e/o omissioni. Le illustrazioni impiegate possono variare dall'originale e fungono da rappresentazione esemplificativa del prodotto.

2 Sicurezza

Questo capitolo contiene avvertenze di base relative alle singole fasi del ciclo di vita del prodotto. La mancata osservanza delle presenti avvertenze può comportare i rischi seguenti:

- Pericolo per le persone conseguente a fenomeni elettrici, meccanici e batteriologici e campi magnetici
- Minaccia per l'ambiente dovuta alla fuoriuscita di sostanze pericolose
- Danni materiali
- Mancata attivazione di funzioni importanti del prodotto
- Mancata attivazione delle procedure di riparazione e manutenzione previste

La mancata osservanza delle avvertenze comporta la perdita di qualsiasi diritto al risarcimento.

Rispettare anche le disposizioni e prescrizioni di sicurezza riportate nei capitoli seguenti!

2.1 Identificazione delle avvertenze di sicurezza

Nelle presenti istruzioni di montaggio, uso e manutenzione le prescrizioni di sicurezza per danni materiali e alle persone sono utilizzate e rappresentate in vari modi:

- Le prescrizioni di sicurezza per danni alle persone iniziano con una parola chiave di segnalazione e sono **precedute da un simbolo** corrispondente.
- Le prescrizioni di sicurezza per danni materiali iniziano con una parola chiave di segnalazione e **non** contengono un simbolo corrispondente.

Parole chiave di segnalazione

- **PERICOLO!**
L'inosservanza può provocare infortuni gravi o mortali!
- **AVVERTENZA!**
L'inosservanza può comportare infortuni (gravi)!
- **ATTENZIONE!**
L'inosservanza può provocare danni materiali anche irreversibili.
- **AVVISO!**
Avviso utile per l'utilizzo del prodotto

Simboli

In queste istruzioni vengono utilizzati i simboli seguenti:



Simbolo di pericolo generico



Pericolo di tensione elettrica



Avviso in caso di superfici incandescenti



Avviso in caso di campi magnetici



Note

2.2 Qualifica del personale

Il personale deve:

- essere istruito sulle norme locali di prevenzione degli infortuni vigenti,
- aver letto e compreso le istruzioni di montaggio, uso e manutenzione.

Il personale deve avere le seguenti qualifiche:

- Lavori elettrici: I lavori elettrici devono essere eseguiti esclusivamente da un elettricista qualificato.
- Lavori di montaggio/smontaggio: Il montaggio e lo smontaggio vanno eseguiti da personale specializzato in possesso delle conoscenze appropriate sugli attrezzi necessari e i materiali di fissaggio richiesti.
- L'impianto deve essere azionato da persone istruite in merito alla modalità di funzionamento dell'intero impianto.

Definizione di "elettricista specializzato"

Un elettricista specializzato è una persona con una formazione specialistica adatta, conoscenze ed esperienza che gli permettono di riconoscere ed evitare i pericoli legati all'elettricità.

2.3 Lavori elettrici

- I lavori elettrici devono essere eseguiti esclusivamente da un elettricista qualificato.
- Osservare le direttive, norme e disposizioni vigenti a livello nazionale nonché le prescrizioni delle aziende elettriche locali per l'allacciamento alla rete elettrica.
- Prima di eseguire qualsiasi lavoro, scollegare il prodotto dalla corrente elettrica e prendere le dovute precauzioni affinché non possa reinserirsi.
- Proteggere l'allacciamento con un interruttore automatico differenziale (RCD).
- Il prodotto deve essere collegato a terra.
- Se un cavo è difettoso, farlo sostituire immediatamente da un elettricista specializzato qualificato.
- Non aprire mai il modulo di regolazione e non rimuovere mai gli elementi di comando.

2.4 Doveri dell'utente

- Far eseguire tutti i lavori solo da personale tecnico qualificato.
- Garantire il loco la protezione contro il contatto da componenti bollenti e pericoli derivanti dall'elettricità.
- Far sostituire le guarnizioni e i cavi di allacciamento se sono difettosi.

Questo apparecchio può essere utilizzato da bambini di almeno 8 anni e anche da persone di ridotte capacità sensoriali o mentali o mancanti di esperienza o di competenza, a patto che siano sorvegliate o state edotte in merito al sicuro utilizzo dell'apparecchio e che abbiano compreso i pericoli da ciò derivanti. I bambini non devono giocare con l'apparecchio. Pulizia e manutenzione da parte dell'utente non possono essere eseguite da bambini in assenza di sorveglianza.

3 Descrizione della pompa

Pompa di circolazione ad alta efficienza per sistemi per acqua potabile con regolazione della pressione differenziale integrata. Possibilità di impostare il modo di regolazione e la prevalenza (pressione differenziale). La pressione differenziale viene regolata tramite la velocità di rotazione della pompa. In tutte le funzioni di regolazione la pompa si adegua costantemente alle variazioni del fabbisogno di potenza dell'impianto.

Come optional è possibile impostare o regolare la pompa tramite un modulo esterno (ad es. Bluetooth). Il collegamento avviene tramite uno slot ("Wilo-Connectivity Interface") sopra il modulo di regolazione.

3.1 Panoramica

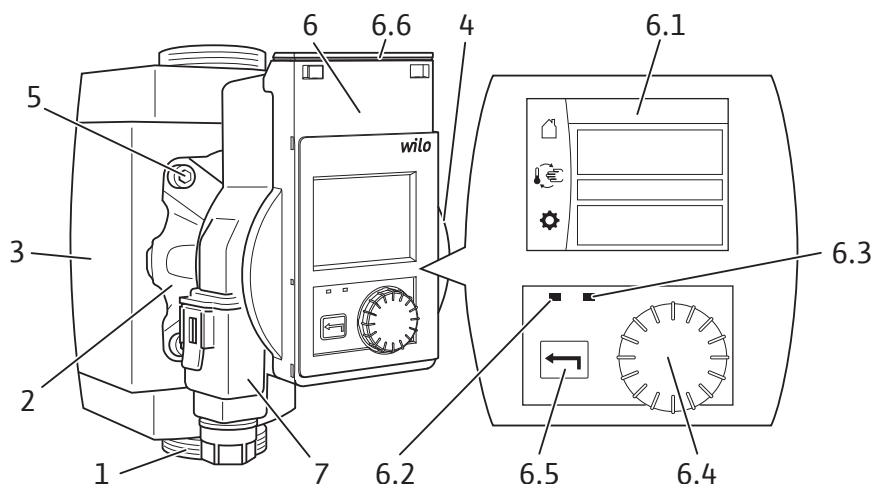

Fig. 1: Panoramica

Pos.	Denominazione	Spiegazione
1.	Corpo pompa	con raccordi a bocchettone
2.	Motore a rotore bagnato	Unità di azionamento
3.	Guscio termoisolante	2 semigusci
4.	Targhetta dati pompa	
5.	Viti del corpo	4 pezzi per fissaggio motore
6.	Modulo di regolazione	Unità elettronica con display grafico
6.1	Display grafico	<ul style="list-style-type: none"> → Interfaccia utente intuitivo per l'impostazione della pompa. → Informa sulle impostazioni e lo stato della pompa.
6.2	Indicatore LED blu	Si accende in collegamento con un modulo esterno (ad es. Bluetooth).
6.3	Indicatore LED verde	Si accende quando il motore si avvia, si spegne quando il motore è spento.
6.4	Pulsante di comando	<p style="text-align: center;">↻ Ruotare:</p> <p>selezione dei menu e impostazione dei parametri.</p> <p style="text-align: center;">↓ Premere:</p> <p>selezione dei menu oppure conferma dei parametri impostati.</p>
6.5	Pulsante Indietro	<p style="text-align: center;">← Premere:</p> <p>torna al livello del menu precedente.</p>
6.6	Wilo-Connectivity Interface	Slot per moduli esterni (sotto il coperchio bloccabile)
7.	Wilo-Connector	Alimentazione di rete elettrica

3.2 Chiave di lettura

Esempio: Stratos PICO-Z 25/0,5-6

Stratos PICO	Pompa ad alta efficienza
-Z	Pompa di circolazione per sistemi per acqua potabile
25	Diametro nominale raccordo a bocchettone: 20 (G 1¼), 25 (G 1½), 30 (G 2)
0,5-6	0,5 = prevalenza massima in m 6 = prevalenza massima in m con Q = 0 m³/h

3.3 Dati tecnici

Tensione di alimentazione	1 ~ 230 V ± 10 %, 50/60 Hz
Grado di protezione IP	Vedi targhetta dati pompa (4)

Temperatura del fluido a una temperatura ambiente di max. +40 °C	da +2 °C a +95 °C
Temperatura ambiente consentita	da -10 °C a +40 °C
Pressione d'esercizio max.	10 bar (1000 kPa)
Pressione min. di alimentazione a +95 °C	0,3 bar (30 kPa)

4 Impiego/uso

4.1 Campo d'applicazione

Le pompe di circolazione ad alta efficienza di questa serie servono esclusivamente per il pompaggio di acqua potabile in impianti di circolazione per acqua potabile nell'industria e nella tecnica edilizia.

Le pompe sono state messe a punto specificamente, per scelta dei materiali e costruzione, per soddisfare le condizioni di funzionamento in impianti di circolazione per acqua potabile secondo le linee guida dell'Agenzia federale dell'ambiente tedesca.

Fluidi consentiti:

- Acqua potabile ai sensi della direttiva europea in materia di acqua potabile.
- Fluidi chiari e non aggressivi ai sensi dei regolamenti in materia di acqua potabile.

Prescrizioni:

Per l'installazione rispettare la versione aggiornata delle seguenti prescrizioni:

- Norme di prevenzione degli infortuni
- DIN EN 806-5
- Bollettino DVGW W551 e W553 (in Germania)
- VDE 0700/Parte 1 (EN 60335-1)
- altre normative locali

4.2 Uso scorretto

La sicurezza di funzionamento del prodotto fornito è assicurata solo in caso di impiego secondo l'utilizzo conforme. In nessun caso è consentito superare o rimanere al di sotto dei valori limite minimi e massimi indicati nel catalogo/foglio dati.

Un uso scorretto della pompa può dare origine a situazioni pericolose e provocare danni:

- Non usare mai fluidi diversi da quelli prescritti.
- Tenere lontano dal prodotto i materiali/i fluidi facilmente infiammabili.
- Non fare mai eseguire i lavori da personale non autorizzato.
- Non usare mai la pompa oltre i limiti di impiego previsti.
- Non effettuare trasformazioni arbitrarie.
- Non far funzionare mai la pompa con il controllo a taglio di fase.
- Utilizzare esclusivamente accessori Wilo e ricambi originali.

Per garantire un impiego sicuro, attenersi a quanto indicato nelle presenti istruzioni e ai dati e ai contrassegni riportati sulla pompa stessa.

Qualsiasi impiego che esuli da quello previsto è da considerarsi scorretto e comporta per il produttore l'esenzione da ogni responsabilità.

5 Trasporto e stoccaggio

5.1 Fornitura

- Pompa di circolazione ad alta efficienza
- Guscio termoisolante
- 2 guarnizioni
- Wilo-Connector
- Istruzioni di montaggio, uso e manutenzione

5.2 Ispezione dopo il trasporto

Dopo la consegna accertarsi immediatamente che non ci siano danni dovuti al trasporto e verificare la completezza della fornitura. Eventualmente, fare immediato reclamo.

5.3 Condizioni di trasporto e di stoccaggio

Proteggere il prodotto dall'umidità, dal gelo e dalle sollecitazioni meccaniche. Campo di temperatura consentito: da -10 °C a +40 °C.

6 Installazione e collegamenti elettrici



PERICOLO

Pericolo di morte!

L'installazione e l'esecuzione dei collegamenti elettrici eseguite in modo improprio possono essere fonte di pericoli mortali.

- Fare eseguire l'installazione e i collegamenti elettrici soltanto da personale qualificato.
- Eseguire i lavori rispettando le disposizioni vigenti a livello locale.
- Osservare le norme per la prevenzione degli infortuni.

6.1 Installazione



AVVERTENZA

Pericolo di ustioni dovuto a superfici calde!

Il corpo pompa e il motore a rotore bagnato possono diventare roventi e, in caso di contatto, provocare ustioni.

- Durante il funzionamento toccare soltanto il modulo di regolazione.
- Prima di eseguire qualsiasi lavoro fare raffreddare la pompa.



AVVERTENZA

Pericolo di ustioni dovuto a fluidi caldi!

Quando sono bollenti, i fluidi possono provocare delle ustioni. Prima di montare o smontare la pompa o prima di svitare le viti del corpo attenersi a quanto segue:

- Lasciare raffreddare completamente il sistema per acqua potabile.
- Chiudere le valvole d'intercettazione o drenare il sistema per acqua potabile.

6.1.1 Preparazione

ATTENZIONE

Se non viene montata in posizione corretta, la pompa può subire dei danni.

- Scegliere il luogo di installazione conformemente alla posizione di montaggio consentita (Fig. 2).
- Il motore deve essere montato sempre orizzontalmente.
- Il collegamento elettrico non deve essere mai rivolto verso l'alto.

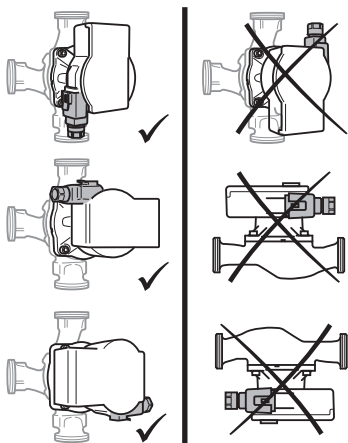

Fig. 2: Posizioni di montaggio

AVVISO! Installare la pompa nel ritorno per garantire il corretto funzionamento della modalità a temperatura controllata.

- Selezionare un luogo di installazione facilmente accessibile.
- Rispettare la posizione di montaggio consentita (Fig. 2) della pompa, all'occorrenza ruotare la testa motore (2 + 6).
- Per semplificare un'eventuale sostituzione della pompa, montare le valvole d'intercettazione a monte e a valle della pompa.

ATTENZIONE! Eventuali perdite d'acqua possono danneggiare il modulo di regolazione!

Allineare lateralmente la valvola d'intercettazione in modo tale che eventuali perdite d'acqua non gocciolino sul modulo di regolazione (6).
- Devono essere previste valvole di ritegno.
- Concludere tutti i lavori di saldatura e di brasatura.
- Spurgare il sistema delle tubazioni.

6.1.2 Rotazione della testa motore



AVVERTENZA

Pericolo di morte a causa del campo magnetico.

All'interno della pompa sono montati componenti fortemente magnetici che in caso di smontaggio costituiscono un pericolo mortale per i portatori di impianti salvavita o di protesi.

- Non estrarre mai il rotore.

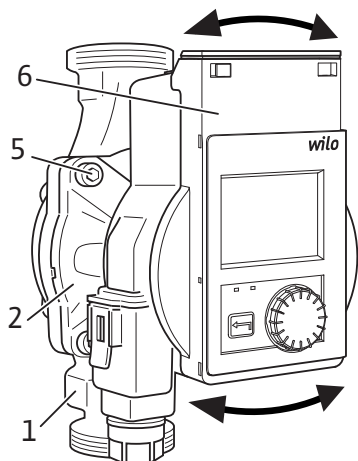

Fig. 3: Rotazione della testa motore

6.1.3 Installazione della pompa

ATTENZIONE

Danni da corrosione!

Se i materiali non sono idonei, possono verificarsi danni da corrosione alla pompa.

- In caso di collegamento a tubazioni zincate, utilizzare solo raccordi in bronzo.

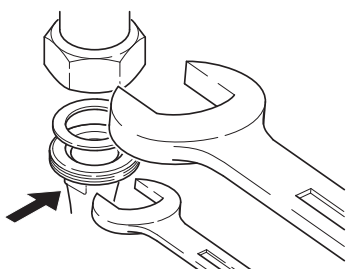
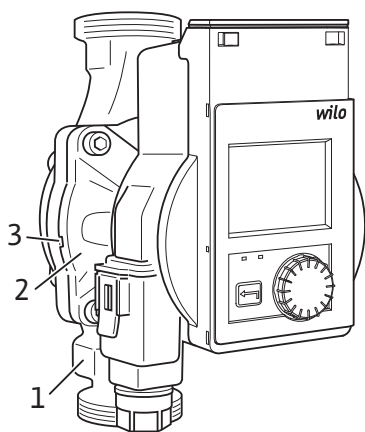

Fig. 4: Installazione della pompa

Prima di installare e collegare la pompa, ruotare la testa motore (Fig. 3).

- Eventualmente rimuovere il guscio termoisolante.
- Tenendo ferma la testa motore (2 + 6), svitare le 4 viti del corpo (5).
ATTENZIONE! Eventuali danni alla guarnizione interna provocano delle perdite. Ruotare con cautela la testa motore senza estrarla dal corpo pompa.
- Ruotare delicatamente la testa motore (2 + 6).
- Attenersi alla posizione di montaggio consentita (Fig. 2) tenendo conto della freccia di direzione del flusso riportata sul corpo pompa (1).
- Stringere le 4 viti del corpo (5).

Per l'installazione attenersi a quanto segue:

- Osservare la freccia di direzione del flusso sul corpo pompa (1).
- Eseguire il montaggio senza tensioni meccaniche e con il motore a rotore bagnato (2) in posizione orizzontale.
- Inserire le guarnizioni negli attacchi filettati.
- Avvitare i raccordi filettati per tubi.
- Fissare la pompa con una chiave per evitare che ruoti e avvitarla alle tubazioni in modo che sia a tenuta.
- Eventualmente riapplicare il guscio termoisolante.

ATTENZIONE! Una sottrazione di calore insufficiente e il condensato possono danneggiare il modulo di regolazione e il motore a rotore bagnato.

- Non isolare termicamente il motore a rotore bagnato (2).
- Lasciare liberi tutti i fori di scarico della condensa (3).

6.2 Collegamenti elettrici



PERICOLO

Pericolo di morte dovuto a tensione elettrica.

In caso di contatto con componenti sotto tensione esiste immediato pericolo di morte.

- Prima di eseguire qualsiasi lavoro disinserire la tensione e prendere le dovute precauzioni affinché non possa reinserirsi.
- Non aprire mai il modulo di regolazione e non rimuovere mai gli elementi di comando.

ATTENZIONE

Una tensione di rete modulata può danneggiare il sistema elettronico!

- Non far funzionare mai la pompa con il controllo a taglio di fase.
- In caso di inserimento/disinserimento della pompa tramite comando esterno, disattivare una modulazione della tensione (ad es. controllo a taglio di fase).
- In caso di applicazioni nelle quali non è chiaro se la pompa venga azionata con tensione modulata, il produttore della regolazione/dell'impianto deve attestare che la pompa viene azionata con una tensione alternata sinusoidale.
- In casi particolari occorre controllare l'inserimento/il disinserimento della pompa tramite Triac/relè semiconduttori.

6.2.1 Preparazione

- Il tipo di corrente e la tensione devono corrispondere alle indicazioni riportate sulla targhetta dati pompa.
- Prevedere un fusibile da max.: 10 A, ritardato.
- In caso di impiego di un interruttore automatico differenziale (RCD), consigliamo l'utilizzo di un RCD di tipo A (sensibile alla corrente ad impulsi). Verificare il rispetto delle regole di coordinamento delle apparecchiature elettriche nell'impianto elettrico e, se necessario, adattare l'RCD.
- Far funzionare la pompa esclusivamente con una tensione alternata sinusoidale.
- Tenere conto della frequenza di avviamenti:
 - Attivazioni/disattivazioni mediante tensione di rete $\leq 100/24$ h.
 - $\leq 20/h$ con una frequenza di commutazione di 1 min. tra le attivazioni/disattivazioni mediante tensione di rete.



AVVISO

La corrente di inserzione della pompa è < 5 A. Se la pompa viene attivata tramite un relè "ON" e "OFF", accertarsi che il relè possa attivare una corrente di inserzione di almeno 5 A. Eventualmente richiedere informazioni al produttore della caldaia/regolazione.

- Il collegamento elettrico deve essere eseguito mediante un cavo di allacciamento fisso provvisto di una spina o di un interruttore onnipolare avente un'ampiezza dell'apertura dei contatti di almeno 3 mm (DIN EN 60335-1).
- Per prevenire le perdite di acqua e a protezione contro le tensioni meccaniche, il cavo di allacciamento da usare per il pressacavo deve avere un diametro esterno più che sufficiente (ad es. H05VV-F3G1,5).
- Per temperature fluido superiori a 90 °C utilizzare un cavo di allacciamento resistente al calore.
- Accertarsi che il cavo di allacciamento non venga a contatto né con le tubazioni né con la pompa.

6.2.2 Collegamento della pompa

Montaggio del Wilo-Connector

- Scollegare il cavo di allacciamento dalla tensione di alimentazione.
- Osservare la disposizione dei morsetti (PE, N, L).
- Collegare il Wilo-Connector e montarlo (Fig. da 5a a 5e).

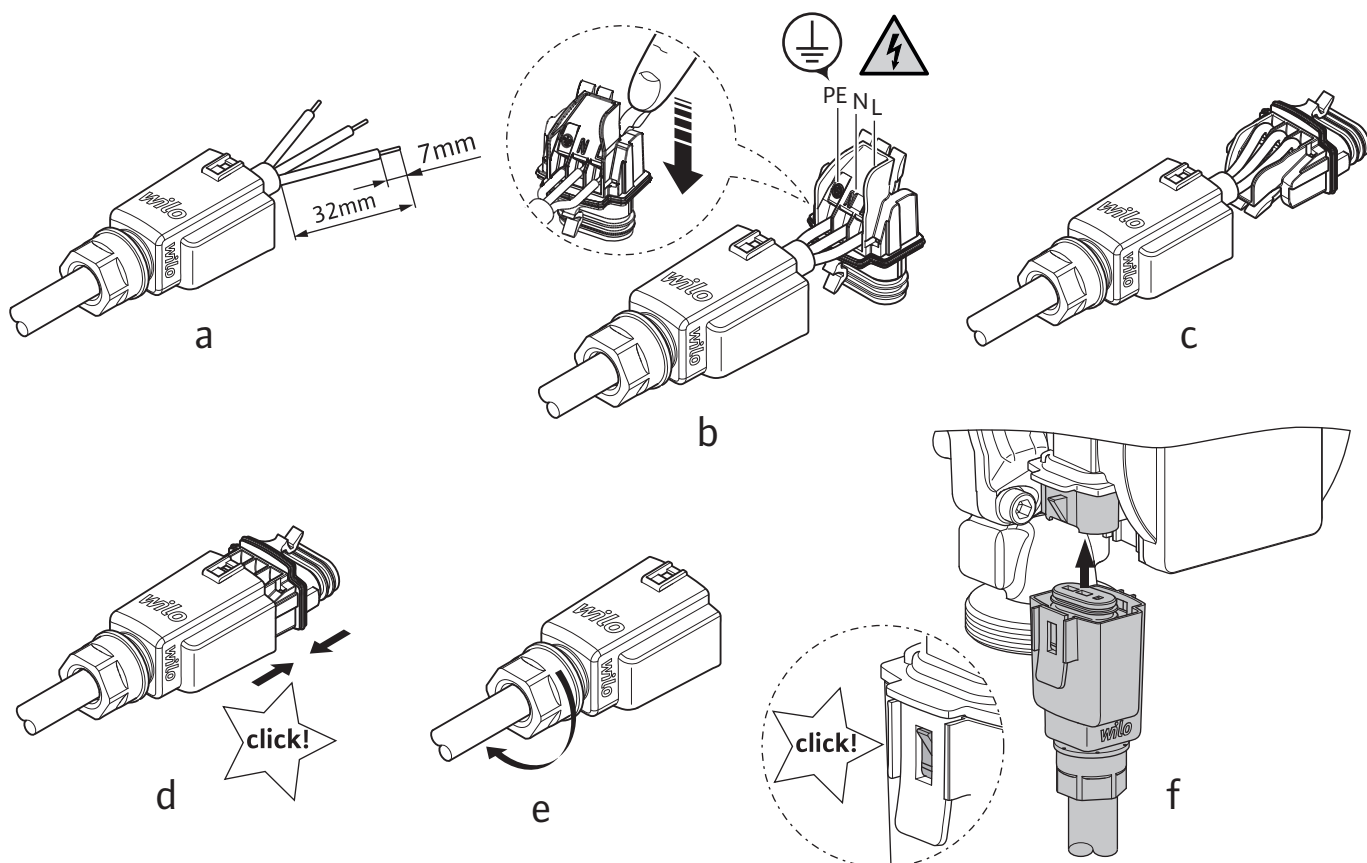

Fig. 5: Montaggio del Wilo-Connector

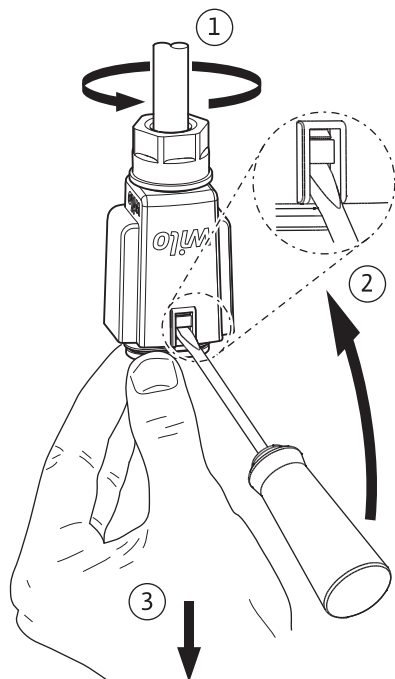

Fig. 6: Smontaggio del Wilo-Connector

7 Utilizzo della pompa

Pulsante di comando

Impostazioni ruotando e premendo il pulsante di comando.



Ruotare: selezione dei menu e impostazione dei parametri.

Collegamento della pompa

- Mettere a terra la pompa.
- Collegare Wilo-Connector al modulo di regolazione, fino a che non si innesta in posizione (Fig. 5f).
- Attivare la tensione di alimentazione.

Smontaggio del Wilo-Connector

- Scollegare il cavo di allacciamento dalla tensione di alimentazione.
- Estrarre il Wilo-Connector dalla pompa e smontarlo servendosi di un cacciavite adatto (Fig. 6).



Premere: selezione dei menu oppure conferma dei parametri impostati.

- L'evidenza verde nel display indica che si naviga nel menu selezionato.
- La cornice gialla indica la possibilità di effettuare un'impostazione.

Pulsante indietro



Premere: torna al livello del menu precedente.

Premere (>2 secondi): torna al menu (schermata) principale.



AVVISO

In assenza di segnalazioni di avvertenza o guasto, l'indicazione del display si spegne 2 minuti dopo l'ultimo comando/impostazione.

- Se il pulsante di comando viene azionato nuovamente entro 7 minuti, compare il menu precedente. Si può proseguire con le impostazioni.
- Se il pulsante di comando non viene azionato per oltre 7 minuti, le impostazioni non confermate vanno perse.

In caso di nuovo comando sul display compare la schermata principale e la pompa può essere utilizzata mediante il menu principale.

7.1 Prima messa in servizio

Alla prima messa in servizio della pompa, sul display compare il menu di selezione della lingua.



Durante la visualizzazione del menu di selezione della lingua, la pompa funziona con le impostazioni di fabbrica.



Seleziona lingua +



Lingua impostata ✓

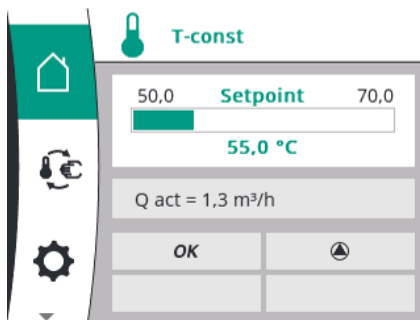

Una volta selezionata la lingua, la visualizzazione passa alla schermata principale (impostazione di fabbrica = T-const) e la pompa può essere utilizzata mediante il menu principale

7.2 Schermata principale

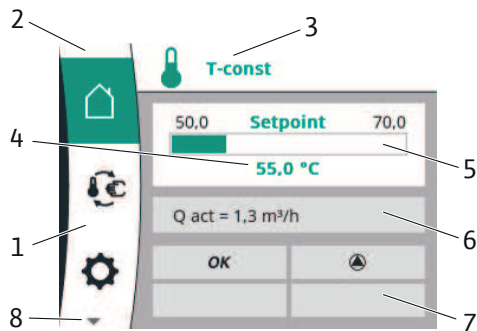

Fig. 7: Home screen

La schermata principale mostra lo stato/le impostazioni attuali della pompa in funzione (impostazione esempio).

Pos.	Denominazione	Spiegazione
1.	Area menu principale	Selezione dei vari menu principali
2.	Range di stato: indicazione delle informazioni di processo, errore o avvertenza	I colori indicano lo stato attuale della pompa. → Blu: processo in corso (ad es. disaerazione) → Giallo: avvertenza (ad es. sovratemperatura) → Rosso: errore (ad es. cortocircuito) → Bianco: funzionamento normale
3.	Riga del titolo	Visualizzazione del modo di regolazione impostato
4.	Campo di visualizzazione valore di consegna	Visualizzazione dei valori di consegna attualmente impostati
5.	Editor valori di consegna	L'editor dei valori di consegna viene attivato premendo il pulsante di comando (cornice gialla), mentre ruotandolo è possibile modificare i valori. Premendo nuovamente, il valore viene confermato.
6.	Dati operativi e range dei valori misurati	Visualizzazione in tempo reale dei dati operativi attuali e dei valori misurati → Prevalenza H [m] → Portata Q [m³/h] → Velocità di rotazione n [1/min] → Potenza assorbita P [W] → Consumo di energia W [kWh], totale dalla messa in servizio o dal reset → Temperatura fluido T [°C] Le unità possono essere modificate tramite le impostazioni degli apparecchi.
7.	Influssi attivi	Visualizzazione degli influssi sul modo di regolazione impostato (vedi tabella "Influssi attivi")
8.	▼ = altri menu disponibili	Ruotando il pulsante di comando sono disponibili altre voci del menu principale.

7.2.1 Range di stato (2)

A sinistra sulla parte superiore del campo del menu principale è presente il **range di stato** (2).

Se è attivo uno stato, le voci del menu di stato possono essere visualizzate e selezionate dal menu principale.

Una rotazione del pulsante di comando sul range di stato mostra lo stato attivo.

Quando si termina o ripristina un processo attivo (ad es. processo di disaerazione), la visualizzazione di stato scompare nuovamente.

Vi sono tre diverse classi di visualizzazione di stato:

1. Visualizzazione processo:

i processi in corso sono contrassegnati di blu.

I processi possono alterare la pompa in marcia rispetto alla regolazione impostata. Esempio: processo di disaerazione.

2. Visualizzazione avvertenza:

le segnalazioni di avvertenza sono contrassegnate in giallo.

Se è presente un'avvertenza, la pompa è limitata nel funzionamento (vedi "11.1 Segnalazioni di avvertenza"). Esempio: sovratemperatura.

3. Visualizzazione errore:

le segnalazioni di guasto sono contrassegnate in rosso.

Se è presente un errore, la pompa interrompe il funzionamento (vedi "11.2 Segnalazioni di guasto"). Esempio: cortocircuito.

**AVVISO**

Può essere attivo sempre un solo processo.

- A processo in corso, il modo di regolazione impostato viene interrotto.
- Dopo il termine del processo la pompa prosegue nel modo di regolazione impostato.
- Durante il processo si possono svolgere ulteriori impostazioni alla pompa. Queste impostazioni diventano attive dopo il termine del processo.

7.2.2 Influssi attivi (7)

Nel campo **Influssi attivi** compaiono gli influssi attuali sulla pompa.
Influssi attivi possibili:

Simbolo	Significato
STOP	La pompa ha rilevato un errore e di conseguenza ha spento il motore.
	La pompa svolge la disaerazione e non regola secondo la funzione di regolazione impostata.
	La pompa esegue un riavvio manuale e non regola secondo la funzione di regolazione impostata.
	Non vi è nessuna segnalazione di guasto o avvertenza.
OFF	La pompa risulta spenta da un modulo esterno.
	È stata rilevata una disinfezione termica. La pompa funziona a velocità di rotazione leggermente maggiorata.
OK	La pompa funziona senza ulteriori influssi nel modo di regolazione impostato.
	Il motore è in funzione.
	Il motore non è in funzione.
	La pompa svolge il pompaggio nel range della curva caratteristica massima.



























7.3 Struttura del menu

Una volta usciti dal menu di selezione della lingua, ogni comando inizia dal menu principale "Home screen". L'attuale evidenza di comando è in verde. Con una rotazione a sinistra o destra del pulsante di comando, è possibile evidenziare un altro menu principale.

- Ad ogni menu principale selezionato compare immediatamente il rispettivo sottomenu. Premendo il pulsante di comando l'evidenza si sposta al rispettivo sottomenu.
- Ogni sottomenu contiene ulteriori voci del sottomenu. Ogni voce di sottomenu consta di un'icona e di un titolo.
- Il titolo cela un ulteriore sottomenu o una successiva finestra di impostazione.

Selezione menu

Possibili impostazioni

	Schermata principale	Valore di consegna
	Impostazione pompa	
	 Modo di regolazione	
	 T-const.	
	 Δp -c	
	 Velocità di rotazione n-const	
	Valore di consegna T-const	T consegna = 50...70 °C
	Valore di consegna Δp -c	H consegna = 0,5...4, 6, 8 m
	Valore di consegna n-const	Stadio I, stadio II, stadio III
	Valore di consegna Q min	Q min consegna = 0,0...2,0 m ³ /h (4m) Q min consegna = 0,0...3,0 m ³ /h (6m) Q min consegna = 0,0...4,0 m ³ /h (8m)
	Disinfezione termica	ON/OFF
	Impostazioni degli apparecchi	
	 Luminosità	1...100%
	 Lingua	Tedesco, Inglese, Francese
	 Unità	m, m ³ /h; kPa, m ³ /h; kPa, l/s; ft, USGPM
	 Blocco tastiera	Blocco tastiera ON/Annulla
	 Impostazione di fabbrica	Impostazione di fabbrica/Annulla
	Modulo esterno (vedi capitolo 12)	
	Manutenzione	
	 Disaerazione della pompa	Sfiato della pompa ON/Stop
	 Riavvio manuale	Riavvio manuale ON/Stop
	 Blocco tastiera	Blocco tastiera ON/Annulla
	 Reset contatore energetico	Reset contatore energetico/Annulla



Contatto installatore

Nome/Tel.:

8 Messa in servizio

8.1 Sfiato

Riempire e sfiatare correttamente l'impianto.

- In genere la disaerazione del vano rotore della pompa avviene automaticamente già dopo un breve tempo di funzionamento.
- Se la pompa non esegue la disaerazione automaticamente, avviare una funzione di sfiato della pompa (vedi descrizione del menu: 8.4 "Manutenzione").

8.2 Impostare il modo di regolazione



Nel menu principale selezionare "Pump setting".

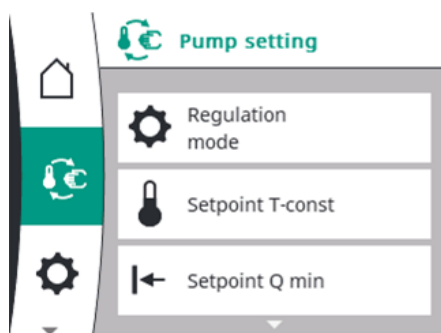

Questo menu consente di eseguire le impostazioni per la regolazione della pompa.



Regulation mode



Temperatura costante (T-const = impostazione di fabbrica)

La velocità di rotazione viene regolata in base alla temperatura dell'acqua, in modo da mantenere la temperatura di circolazione sempre al di sopra di una temperatura minima preimpostata.

Inoltre, la pompa salvaguarda la portata minima impostata nel caso in cui il regolatore di temperatura riduca la portata della pompa al di sotto del valore impostato.

Raccomandazione: Impostare Tmin a 5 °C in meno rispetto alla temperatura del generatore di calore (a meno che non siano disponibili altre istruzioni di installazione).



Pressione differenziale costante ($\Delta p-c$)

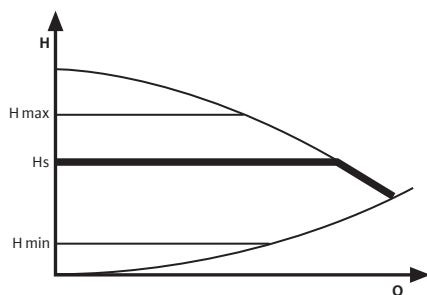

La regolazione mantiene costante la prevalenza impostata sul valore di consegna H_s della pressione differenziale impostato.

Consigliato per gli impianti con valvole di regolazione lineare.



Speed n-const (n-const)

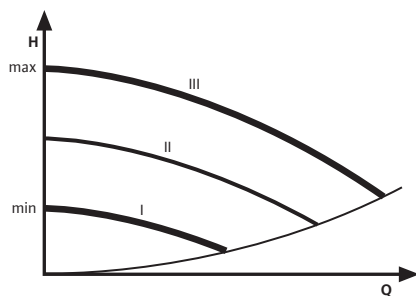



La pompa funziona senza essere regolata in tre stadi di velocità di rotazione fissi preimpostati.

Consigliata per gli impianti con resistenza stabile che richiedono una portata costante o per gli impianti con valvole di regolazione linea.

Impostazione del valore di consegna

Per ogni modo di regolazione è possibile impostare valori di consegna corrispondenti.

 Impostare il valore desiderato e confermare con .

Regulation mode

Possible settings



Setpoint T-const

Temperatura: T consegna = 50...70 °C (impostazione di fabbrica: 55 °C)



Setpoint $\Delta p-c$

Prevalenza: H consegna = 0,5...4, 6, 8 m (a seconda del tipo)



Setpoint n-const

Velocità di rotazione: stadio I, stadio II, stadio III



Premere (2 secondi): il display mostra la schermata principale corrispondente con il valore di consegna impostato.



Setpoint Qmin

Per il modo di regolazione T-const, è possibile impostare anche una portata minima.

La pompa regola la velocità di rotazione in modo da mantenere la portata minima impostata fino alla prevalenza massima. In questo modo si evita il ristagno e la formazione di legionella nella tubazione.

La tabella seguente mostra la portata minima raccomandata in base al diametro del tubo per ogni linea, per garantire una velocità di flusso di 0,2 m/s per linea:

Diametro tubo interno [mm]	14	16	20	26	33	40
Portata minima per linea [m ³ /h]	0,11	0,14	0,23	0,38	0,62	0,90

Per impostare la portata minima sulla pompa, moltiplicare il numero di linee montanti per la "portata minima per linea". **Factory setting: Qmin = 0,0 m³/h**



Thermal disinfection

Durante la disinfezione termica, il generatore di calore riscalda periodicamente sé stesso e la struttura di stoccaggio delle acque chiare. La pompa lo riconosce automaticamente dopo 24 ore di esercizio costante con un aumento della temperatura di almeno 5 °C rispetto alla temperatura massima di apprendimento.

Durante la disinfezione termica, la pompa funziona a una velocità di rotazione leggermente maggiorata. La durata di funzionamento massima della disinfezione termica è di 4 ore, seguita da un tempo di interdizione di 3 ore, durante il quale non è possibile un nuovo avvio.

La disinfezione termica può essere attivata (ON) o disattivata (OFF).

Factory setting: Thermal disinfection OFF



AVVISO

Dopo l'accensione della pompa o la modifica dei parametri, la disinfezione termica può essere rilevata solo dopo 24 ore di esercizio.

A meno che non venga superata una temperatura di 70 °C. In questo caso, la disinfezione termica viene sempre attivata anticipatamente.

**AVVISO**

In caso di interruzione della tensione di alimentazione, tutte le impostazioni e le visualizzazioni restano memorizzate.

8.3 Impostazioni degli apparecchi

Selezionare **“Device setting”** nel menu principale.

In **“Device setting”** vengono eseguite le impostazioni generali.

**Luminosità**

Il valore della luminosità del display viene indicato in percentuale:

- 1% = luminosità minima
- 100% = luminosità massima (impostazione di fabbrica)

**Lingua**

La pompa dispone di un'interfaccia display nelle lingue:

- Tedesco
- Inglese (impostazione di fabbrica)
- Francese

Alla prima messa in servizio è necessario impostare la lingua desiderata tramite il menu di selezione della lingua.

**Unità**

Sono impostabili le seguenti unità di prevalenza e portata.

- Prevalenza in m, portata in m³/h (impostazione di fabbrica)
- Prevalenza in kPa, portata in m³/h
- Prevalenza in kPa, portata in l/s
- Prevalenza in ft, portata in USGPM (unità US)

**Blocco tastiera**

Il blocco tastiera congela le impostazioni e le protegge da modifiche involontarie o non autorizzate. Il blocco tastiera si attiva nell'apposito campo di selezione tramite **“Key lock ON”** e si disattiva con **“Cancel”**. In alternativa, è possibile attivare il blocco tastiera in qualsiasi momento tenendo premuto (5 secondi) il pulsante di comando. Il display passa alla schermata principale:



Il blocco tastiera è attivo, non è possibile eseguire le impostazioni. Se il pulsante viene premuto, nel display compare **“Locked”**.

Per disattivare il blocco tastiera è necessario tenere premuto (5 secondi) il pulsante di comando, il simbolo del lucchetto nel menu principale scompare.

**AVVISO**

Se si spegne la pompa, il blocco tastiera non viene disattivato.

Con il blocco tastiera attivo, il contatore della potenza assorbita non può essere resettato all'impostazione di fabbrica. Il blocco tastiera non si attiva automaticamente, ad es. trascorso un tempo determinato.

**Impostazione di fabbrica**

La pompa può essere ripristinata alle impostazioni di fabbrica.

Si attiva nel campo di selezione **“Factory setting”** e si disattiva con **“Cancel”**.

**AVVISO**

Un ripristino delle impostazioni della pompa alle impostazioni di fabbrica sostituisce le attuali impostazioni della pompa.

Non si azzerano invece il contatore della potenza assorbita e i dati di contatto memorizzati nella pompa.

8.4 Manutenzione



Selezionare **“Maintenance”** nel menu principale.

Nel menu principale “Maintenance” sono disponibili funzioni e impostazioni utili per la messa in servizio o la manutenzione.



Pump venting

La disaerazione della pompa si attiva tramite il campo di selezione “Pump venting ON”.

La disaerazione del vano rotore della pompa avviene automaticamente.

Lo stato del processo di disaerazione della pompa viene visualizzato in blu nella parte superiore del menu principale della pompa.

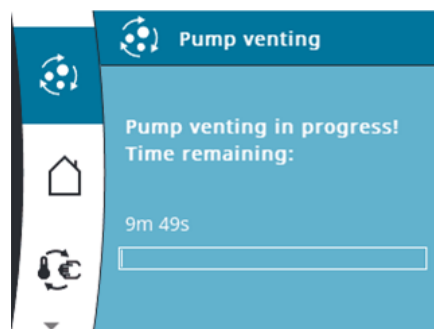

Premere (2 secondi):
il display mostra lo stato della routine di disaerazione.

- La durata della routine di disaerazione è di 10 minuti e viene visualizzata con un countdown nel display di stato.
- La routine di disaerazione può provocare rumore.
- La pompa torna infine automaticamente nella regolazione impostata.

Se richiesto, è possibile arrestare il processo tramite il sottomenu “Pump venting” (il display di stato scompare).



AVVISO

La funzione di aerazione rimuove l'aria accumulata nel vano rotore della pompa. L'impianto di circolazione per acqua potabile non viene sfiatato dalla funzione di aerazione.



Manual restart

Selezionando “Manual restart ON” la pompa si sblocca quando serve.

Lo stato del riavvio manuale viene visualizzato in blu nella parte superiore del menu principale della pompa.

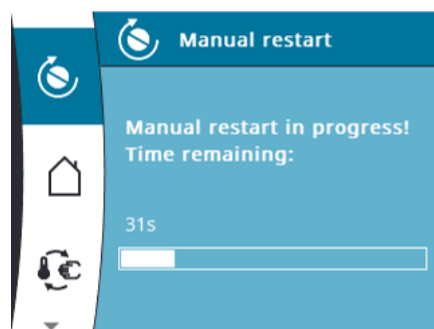

Premere (2 secondi):
il display mostra lo stato del riavvio manuale.

- La durata dello sbloccaggio è di massimo 10 minuti, minimo 40 secondi e viene visualizzata con un countdown nel display di stato.
- Una volta effettuato il riavvio, la pompa torna automaticamente nella regolazione impostata.

Se richiesto, è possibile arrestare il processo tramite il sottomenu “Manual restart” (il display di stato scompare).



AVVISO

La pompa è in grado di eseguire contemporaneamente sempre e solo un processo. Se è in corso ad esempio il processo di disaerazione, non sarà possibile selezionare il riavvio manuale.



Reset energy counter

Nel campo dati operativi e range dei valori misurati, il consumo energetico è visualizzato in kWh (totale dalla messa in servizio).

In questo menu, all'occorrenza, è possibile azzerare il valore utilizzando il campo di selezione “Reset energy counter”. Selezionando “Cancel” il contatore energetico non viene resettato.



Installer contact

Qui sono riportati i dati di contatto dell'installatore.

In caso di malfunzionamento, essi vengono visualizzati anche sullo schermo della pompa ogni 5 secondi.

I dati di contatto possono essere salvati nella pompa e aggiornati esclusivamente tramite la funzione "Smart Connect" nell'app Wilo-Assistant. Per il collegamento è necessario il "Modulo Wilo-Smart Connect BT" (accessorio) (vedi capitolo 12.2).

9 Messa a riposo

9.1 Arresto della pompa

In caso di danni al cavo di allacciamento alla rete o ad altri componenti elettrici, arrestare immediatamente la pompa.

- Scollegare la pompa dalla tensione di alimentazione.
- Contattare il Servizio Assistenza Clienti Wilo o un tecnico impiantista.

10 Manutenzione

Durante il funzionamento non è richiesta alcuna manutenzione.

- Nel menu principale "Maintenance" sono disponibili funzioni utili per la manutenzione.
- Pulire la pompa a intervalli regolari asportando delicatamente lo sporco con un panno asciutto.
- Non usare mai liquidi o detergenti aggressivi.

11 Guasti, cause e rimedi



PERICOLO

Pericolo di morte per scossa elettrica!

Escludere qualsiasi rischio derivante dall'energia elettrica.

- Prima dei lavori di riparazione disinserire la tensione della pompa e assicurarla contro il reinserimento non autorizzato.
- I danni ai cavi di allacciamento alla rete elettrica di regola devono essere riparati esclusivamente da un elettricista qualificato.



AVVERTENZA

Pericolo di ustione!

In caso di temperature del fluido e pressioni di sistema elevate, lasciare prima raffreddare la pompa e privare di pressione il sistema.

In caso di segnalazione di guasto sul display, il sistema di gestione guasti continua a garantire quelle prestazioni e quella funzionalità della pompa che è possibile realizzare. Il guasto che si è verificato viene controllato in modo permanente. Il funzionamento di regolazione viene, se possibile, ripristinato.

La regolare pompa in marcia viene ripristinata non appena viene risolta la causa del guasto. Esempio: Il modulo di regolazione viene raffreddato nuovamente.

Se è presente un guasto, il display è sempre acceso e l'indicatore LED verde è spento.

Guasti	Cause	Rimedio
La pompa non funziona con l'alimentazione di corrente inserita.	Fusibile elettrico difettoso.	Controllare il fusibile.
La pompa non funziona con l'alimentazione di corrente inserita.	La pompa è priva di tensione.	Eliminare l'interruzione dell'alimentazione di tensione.
Pompa in funzione, circolazione assente.	Tubazione di circolazione non riempita/non sfiatata.	Riempire e sfiatare la tubazione di circolazione.
La pompa genera dei rumori.	Cavitazione a causa di una pressione di aspirazione insufficiente.	Aumentare la pressione del sistema entro il campo consentito.

Guasti	Cause	Rimedio
La pompa genera dei rumori.	Cavitazione a causa di una pressione di aspirazione insufficiente.	Controllare l'impostazione della prevalenza ed eventualmente impostare un prevalenza più bassa.
La pompa non raggiunge la temperatura minima impostata.	Temperatura del serbatoio troppo bassa.	Controllare la temperatura del serbatoio ed eventualmente aumentarla.
La pompa non raggiunge la temperatura minima impostata.	Erogatori aperti.	Chiudere gli erogatori e controllare se la pompa riesce a raggiungere la temperatura minima.
La pompa non raggiunge la temperatura minima impostata.	L'acqua fredda scorre nel tubo di circolazione.	Installare valvole di ritegno.
La pompa non raggiunge la temperatura minima impostata.	Eccessiva perdita di calore dovuta a tubazioni non adeguatamente isolate.	Isolare la tubazione o verificare l'isolamento termico.
Il display mostra una temperatura reale molto superiore alla temperatura minima impostata.	La temperatura del generatore di calore è troppo alta rispetto alla temperatura minima impostata sulla pompa.	Regolare le impostazioni del generatore di calore e della pompa.
Il display mostra una temperatura reale molto superiore alla temperatura minima impostata.	La portata minima impostata ha la priorità sulla temperatura minima impostata e impedisce il rallentamento della pompa in funzione.	Controllare la portata minima impostata.
La pompa non mantiene la portata minima impostata.	La tubazione è parzialmente o completamente chiusa.	Aprire le valvole nella tubazione.
La pompa non mantiene la portata minima impostata.	Tubazione sottodimensionata.	Riprogettare la tubazione.
La pompa non mantiene la portata minima impostata.	Erogatori aperti.	Chiudere gli erogatori e controllare se la pompa riesce a raggiungere la portata minima impostata.
La pompa non mantiene la portata minima impostata.	L'acqua fredda scorre nel tubo di circolazione.	Installare valvole di ritegno.
La pompa non riconosce la disinfezione termica.	Non è stata osservata la fase di autoapprendimento della pompa (24 ore di funzionamento continuo).	Attivare la disinfezione termica e rispettare la fase di autoapprendimento.

11.1 Segnalazioni di avvertenza



La segnalazione di avvertenza viene rappresentata in giallo mediante l'indicatore di stato.



Premere (2 secondi):

il display mostra lo stato della segnalazione di avvertenza.

- Sul display compaiono il codice, la descrizione della segnalazione e da quando il guasto si è verificato.
- La pompa continua eventualmente a funzionare con portata limitata.
- Lo stato di esercizio con guasto segnalato non dovrebbe apparire per un periodo di tempo prolungato.
- Eliminare la causa.

Co-dice	Guasti	Cause	Rimedio
E002	Temperatura dell'acqua troppo bassa.	Riscaldamento mancante.	Garantire una temperatura di erogazione più elevata e assicurare la portata.
E003	Temperatura dell'acqua troppo alta.	Riscaldamento eccessivo.	Garantire una temperatura di erogazione più bassa e assicurare la portata.
E007	Funzionamento generatore	Il sistema idraulico delle pompe viene alimentato, ma la pompa non ha tensione di rete.	Controllare la tensione di rete.
E010	Bloccaggio	Il rotore si blocca continuamente.	Il riavvio automatico scatta.
E011	Funzionamento a secco	Aria nella pompa.	Controllare la quantità/pressione dell'acqua.
E021	Sovraccarico	Il motore gira con difficoltà. La pompa sta funzionando non conformemente alle specifiche (ad es. temperatura del modulo elevata). La velocità di rotazione è più bassa rispetto al funzionamento normale.	Verificare le condizioni ambientali.
E038	La pompa opera con funzionamento d'emergenza.	La sonda della temperatura fluido è difettosa.	Richiedere l'intervento del Servizio Assistenza Clienti.

11.2 Segnalazioni di guasto

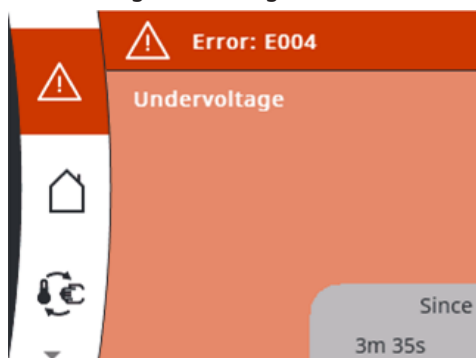

Una segnalazione di guasto viene rappresentata direttamente in rosso sul display e mostra lo stato della segnalazione stessa.

- Sul display compaiono il codice, la descrizione della segnalazione e da quando il guasto si è verificato.
- La pompa si spegne e verifica in maniera permanente se il guasto è ancora presente.
- Eliminare la causa.

Co-dice	Guasti	Cause	Rimedi
E004	Sottotensione	Tensione di alimentazione lato alimentazione troppo bassa.	Controllare la tensione di rete.
E005	Sovratensione	Tensione di alimentazione lato alimentazione troppo alta.	Controllare la tensione di rete.
E009	Funzionamento turbina	La pompa viene attraversata in senso opposto alla direzione di flusso.	Controllare portata, eventualmente montare valvole di ritegno.
E010	Blocco	Rotore bloccato	Attivare il riavvio manuale o contattare il servizio assistenza clienti.
E020	Sovratemperatura avvolgimento	Motore in sovraccarico	Far raffreddare il motore.
E020	Sovratemperatura avvolgimento	Temperatura fluido/ambiente troppo elevata.	Controllare le impostazioni e il punto di lavoro.
E021	Sovraccarico motore	Depositi nella pompa	Richiedere l'intervento del Servizio Assistenza Clienti.
E021	Sovraccarico motore	Viscosità del fluido troppo alta (ad es. troppo glicole).	Verificare le condizioni di impiego.
E023	Cortocircuito	Corrente del motore troppo alta.	Richiedere l'intervento del Servizio Assistenza Clienti.

Co-dice	Guasti	Cause	Rimedi
E025	Contatto/avvolgimento	Avvolgimento difettoso.	Richiedere l'intervento del Servizio Assistenza Clienti.
E030	Sovratemperatura modulo	Temperatura eccessiva del modulo.	Verificare le condizioni di impiego.
E036	Modulo difettoso	Sistema elettronico difettoso.	Richiedere l'intervento del Servizio Assistenza Clienti.

Se non è possibile eliminare il guasto, contattare un tecnico impiantista qualificato oppure il Servizio Assistenza Clienti di Wilo.

12 Accessori

Gli accessori devono essere ordinati separatamente.



AVVERTENZA

Pericolo di lesioni o danni materiali in seguito a un utilizzo scorretto.

- Non fare mai eseguire i lavori da personale non autorizzato.
- Non effettuare trasformazioni arbitrarie.
- Utilizzare esclusivamente accessori Wilo autorizzati.

12.1 Modulo Wilo-Connect

La pompa può essere equipaggiata con tutti i moduli Wilo-Connect (moduli esterni) disponibili. Quando si utilizza un modulo, al menu principale del display si aggiunge la voce di sottomenu:



Modulo esterno

Qui è possibile effettuare le impostazioni del modulo rispettivamente utilizzato.

Le relative impostazioni sono descritte sul display e nella documentazione del modulo Connect.

Montaggio del modulo



PERICOLO

Pericolo di morte dovuto a tensione elettrica.

Il contatto con parti sotto tensione implica immediato pericolo di morte.

- Prima di eseguire qualsiasi lavoro, disinserire la tensione di alimentazione e prendere le dovute precauzioni affinché non possa reinserirsi.
- Non infilare mai le mani nel modulo di regolazione aperto e non lasciare cadere né introdurre oggetti nell'apertura.
- Non avviare mai la pompa se il coperchio o il modulo esterno non sono regolarmente fissati.

ATTENZIONE

Umidità e perdite d'acqua possono danneggiare irrimediabilmente il modulo di regolazione.

Eseguire eventuali interventi sul modulo aperto esclusivamente in luogo asciutto.

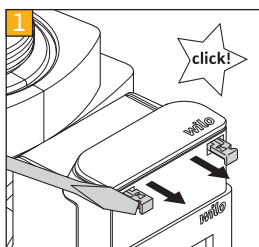

- Aprire il coperchio del modulo
 - Con l'ausilio di un cacciavite, rimuovere le chiusure sui due lati del coperchio del modulo.

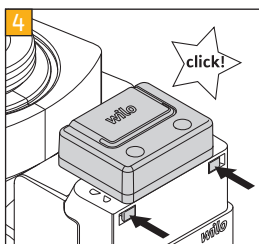
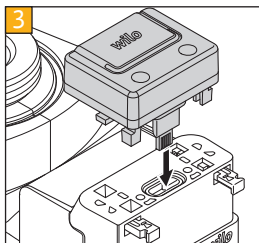
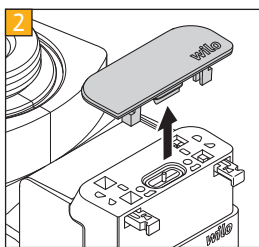

→ Togliere con cautela il coperchio del modulo e riporlo in luogo sicuro.

→ Togliere il cappuccio protettivo dal contatto ad innesto.
→ Inserire il modulo Connect procedendo con cautela.

→ Inserire nuovamente le chiusure sui due lati del coperchio del modulo fino all'arresto.



AVVISO

La protezione IP della pompa è garantita solo a modulo completamente bloccato.

→ Riconnettere la tensione di alimentazione.
→ Attivare la pompa.

12.2 Modulo Smart Connect BT (Bluetooth)

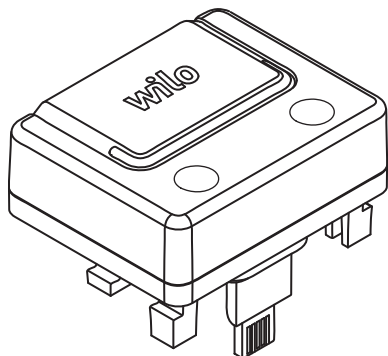

Se si utilizza il modulo Wilo-Smart Connect BT, la pompa dispone di un'interfaccia Bluetooth per il collegamento a terminali mobili come smartphone e tablet.

Grazie a Wilo-Smart Connect all'interno dell'app Wilo-Assistant, è possibile comandare e regolare la pompa, nonché leggerne i dati.

Dati tecnici

→ Banda di frequenza: 2400 MHz...2483,5 MHz
→ Potenza di trasmissione irradiata massima: < 10 dBm (EIRP)

Nel menu principale del display della pompa è possibile eseguire le impostazioni per stabilire il collegamento:



Modulo esterno

Bluetooth



Bluetooth	Off/On
Connectable	Off/On
Dynamic PIN	Off/On

Possibili impostazioni



AVVISO

Per ulteriori informazioni sul funzionamento, vedere le istruzioni per l'uso "Modulo Wilo-Smart Connect BT".

13 Smaltimento

13.1 Informazione per la raccolta di prodotti elettrici ed elettronici usati

Con il corretto smaltimento ed il riciclaggio appropriato di questo prodotto si evitano danni ambientali e rischi per la salute delle persone.

**AVVISO****È vietato lo smaltimento nei rifiuti domestici!**

All'interno dell'Unione Europea, sul prodotto, sull'imballaggio o nei documenti di accompagnamento può essere presente questo simbolo. Significa che i prodotti elettrici ed elettronici interessati non devono essere smaltiti assieme ai rifiuti domestici.

Per un trattamento, riciclaggio e smaltimento appropriati dei prodotti usati, è necessario tenere presente i seguenti punti:

- Questi prodotti devono essere restituiti soltanto presso i punti di raccolta certificati appropriati.
- È necessario tenere presente le disposizioni vigenti a livello locale!

È possibile ottenere informazioni sul corretto smaltimento presso i comuni locali, il più vicino servizio di smaltimento rifiuti o il fornitore presso il quale è stato acquistato il prodotto. Ulteriori informazioni sul riciclaggio sono disponibili al sito www.wilo-recycling.com.

Con riserva di modifiche tecniche.



DECLARATION OF CONFORMITY KONFORMITÄTSERKLÄRUNG

We, the manufacturer, declare under our sole responsibility that these glandless circulating pump types of the series,
Als Hersteller erklären wir unter unserer alleinigen Verantwortung, dass die Nassläufer-Umwälzpumpen der Baureihen,

Stratos PICO-Z 20/...
Stratos PICO-Z 25/...
Stratos PICO-Z 30/...

(The serial number is marked on the product site plate)
(Die Seriennummer ist auf dem Typenschild des Produktes angegeben)

in their delivered state comply with the following relevant directives and with the relevant national legislation:
in der gelieferten Ausführung folgenden einschlägigen Bestimmungen entsprechen 'und entsprechender nationaler Gesetzgebung:

_ **2014/35/EU - LOW VOLTAGE / NIEDERSPANNUNGSRICHTLINIE**

_ **2014/30/EU - ELECTROMAGNETIC COMPATIBILITY / ELEKTROMAGNETISCHE VERTRÄGLICHKEIT - RICHTLINIE**

_ **2011/65/EU + 2015/863 - RESTRICTION OF THE USE OF CERTAIN HAZARDOUS SUBSTANCES / BESCHRÄNKUNG DER VERWENDUNG BESTIMMTER GEFÄHRLICHER STOFFE-RICHTLINIE**

comply also with the following relevant standards:
sowie auch den Bestimmungen zu folgenden harmonisierten europäischen Normen:

EN 60335-1:2012+A11:2014+A13:2017+A1:2019+A2:2019+A14:2019+A15:2021;
EN 60335-2-51:2003+A1:2008+A2:2012; EN IEC 61000-6-1:2019; EN IEC 61000-6-2:2019;
EN IEC 61000-6-3:2021; EN IEC 61000-6-4:2019; EN IEC 63000:2018;

Person authorized to compile the technical file is:
Bevollmächtigter für die Zusammenstellung der technischen
Unterlagen ist:

Dortmund,

ppa. H. Herchenhein

 Digital unterschrieben

von Holger
Herchenhein

Datum: 2022.09.16

18:33:40 +02'00'

H. HERCHENHEIN
Senior Vice President - Group Quality & Qualification

WILO SE
Group Quality
Wilopark 1
D-44263 Dortmund

wilo

Wilopark 1
D-44263 Dortmund

<p>EL</p> <p>Επίσημη μετάφραση της Διακήρυξης</p>	<p>Εμείς, ο κατασκευαστής, δηλώνουμε με αποκλειστικά δική μας ευθύνη ότι οι υδρολίπαντοι κυκλοφορητές της σειράς (Ο σειριακός αριθμός σημειώνεται στο ταμπελάκι του προϊόντος) στην κατάσταση παράδοσης συμμορφώνονται με τις ακόλουθες σχετικές οδηγίες και τη σχετική εθνική νομοθεσία:</p> <p> 2014/35/EU - Χαμηλής Τάσης 2014/30/EU - Ηλεκτρομαγνητικής συμβατότητας 2011/65/EU + 2015/863 - για τον περιορισμό της χρήσης ορισμένων επικίνδυνων ουσιών</p> <p>συμμορφώνεται επίσης με εναρμονισμένα πρότυπα: EN 60335-1:2012+A11:2014+A13:2017+A1:2019+A2:2019+A14:2019+A15:2021; EN 60335-2-51:2003+A1:2008+A2:2012; EN IEC 61000-6-1:2019; EN IEC 61000-6-2:2019; EN IEC 61000-6-3:2021; EN IEC 61000-6-4:2019; EN IEC 63000:2018;</p> <p>Πρόσωπο εξουσιοδοτημένο να συντάξει το τεχνικό αρχείο είναι: D-44263 Dortmund</p>	<p>Stratos PICO-Z 20/... Stratos PICO-Z 25/... Stratos PICO-Z 30/...</p> <p>WILO SE Group Quality Wilopark 1</p>
<p>ES</p> <p>Traducción oficial de la Declaración</p>	<p>Nosotros, el fabricante, declaramos bajo nuestra exclusiva responsabilidad que los circuladores de rotor húmedo de la(s) serie(s) (El nº de serie está marcado en la placa de características del producto) cumple en la ejecución suministrada las siguientes disposiciones pertinentes y la legislación nacional correspondiente:</p> <p> 2014/35/EU - Baja Tensión 2014/30/EU - Compatibilidad Electromagnética 2011/65/EU + 2015/863 - Restricciones a la utilización de determinadas sustancias peligrosas</p> <p>así como las disposiciones de las siguientes normas europeas armonizadas: EN 60335-1:2012+A11:2014+A13:2017+A1:2019+A2:2019+A14:2019+A15:2021; EN 60335-2-51:2003+A1:2008+A2:2012; EN IEC 61000-6-1:2019; EN IEC 61000-6-2:2019; EN IEC 61000-6-3:2021; EN IEC 61000-6-4:2019; EN IEC 63000:2018;</p> <p>Persona autorizada para la recopilación de los documentos técnicos: D-44263 Dortmund</p>	<p>Stratos PICO-Z 20/... Stratos PICO-Z 25/... Stratos PICO-Z 30/...</p> <p>WILO SE Group Quality Wilopark 1</p>
<p>FR</p> <p>Traduction officielle de la déclaration</p>	<p>Nous, fabricant, déclarons sous notre seule responsabilité que les types de circulateurs des séries, Le numéro de série est inscrit sur la plaque signalétique du produit) dans leur état de livraison sont conformes aux dispositions des directives suivantes et aux législations nationales les transposant :</p> <p> 2014/35/EU - BASSE TENSION 2014/30/EU - COMPATIBILITE ELECTROMAGNETIQUE 2011/65/EU + 2015/863 - LIMITATION DE L'UTILISATION DE CERTAINES SUBSTANCES DANGEREUSES</p> <p>sont également conformes aux dispositions des normes européennes harmonisées suivantes :</p> <p>EN 60335-1:2012+A11:2014+A13:2017+A1:2019+A2:2019+A14:2019+A15:2021; EN 60335-2-51:2003+A1:2008+A2:2012; EN IEC 61000-6-1:2019; EN IEC 61000-6-2:2019; EN IEC 61000-6-3:2021; EN IEC 61000-6-4:2019; EN IEC 63000:2018;</p> <p>Personne autorisée à constituer le dossier technique est : D-44263 Dortmund</p>	<p>Stratos PICO-Z 20/... Stratos PICO-Z 25/... Stratos PICO-Z 30/...</p> <p>WILO SE Group Quality Wilopark 1</p>
<p>IT</p> <p>Traduzione ufficiale della Dichiarazione</p>	<p>Noi, il costruttore, dichiariamo sotto la nostra esclusiva responsabilità che questi tipi di circolatori a rotore bagnato della serie, (Il numero di serie è riportato sulla targhetta del sito del prodotto) allo stato di consegna sono conformi alle seguenti direttive pertinenti e alla legislazione nazionale pertinente:</p> <p> 2014/35/EU - Bassa Tensione 2014/30/EU - Compatibilità Elettromagnetica 2011/65/EU + 2015/863 - sulla restrizione dell'uso di determinate sostanze pericolose</p> <p>rispettare anche le seguenti norme pertinenti: EN 60335-1:2012+A11:2014+A13:2017+A1:2019+A2:2019+A14:2019+A15:2021; EN 60335-2-51:2003+A1:2008+A2:2012; EN IEC 61000-6-1:2019; EN IEC 61000-6-2:2019; EN IEC 61000-6-3:2021; EN IEC 61000-6-4:2019; EN IEC 63000:2018;</p> <p>La persona autorizzata a compilare il fascicolo tecnico è: D-44263 Dortmund</p>	<p>Stratos PICO-Z 20/... Stratos PICO-Z 25/... Stratos PICO-Z 30/...</p> <p>WILO SE Group Quality Wilopark 1</p>
<p>PT</p> <p>Tradução oficial da Declaração</p>	<p>Nós, o fabricante, declaramos sob nossa exclusiva responsabilidade que o(s) circulador(es) de rotor húmido da(s) série(s), (O nº de série está marcado na placa de características do produto) está em conformidade com a versão fornecida nas seguintes disposições relevantes e de acordo com a legislação nacional</p> <p> 2014/35/EU - Baixa Voltagem 2014/30/EU - Compatibilidade Electromagnética 2011/65/EU + 2015/863 - relativa à restrição do uso de determinadas substâncias perigosas</p> <p>assim como as seguintes disposições das normas europeias EN 60335-1:2012+A11:2014+A13:2017+A1:2019+A2:2019+A14:2019+A15:2021; EN 60335-2-51:2003+A1:2008+A2:2012; EN IEC 61000-6-1:2019; EN IEC 61000-6-2:2019; EN IEC 61000-6-3:2021; EN IEC 61000-6-4:2019; EN IEC 63000:2018;</p> <p>Pessoa autorizada para a elaboração de documentos técnicos: D-44263 Dortmund</p>	<p>Stratos PICO-Z 20/... Stratos PICO-Z 25/... Stratos PICO-Z 30/...</p> <p>WILO SE Group Quality Wilopark 1</p>

<p>DA</p> <p>Officiel oversættelse af erklæringen</p>	<p>Vi, producenten, erklærer under vores eget ansvar, at disse kirtelfrie cirkulationspumpe typer i serien, (Serienummeret er markeret på produktpladen) i deres leverede tilstand overholde følgende relevante direktiver og den relevante nationale lovgivning:</p> <p> 2014/35/EU - Lavspændings 2014/30/EU - Elektromagnetisk Kompatibilitet 2011/65/EU + 2015/863 - Begrænsning af anvendelsen af visse farlige stoffer</p> <p>også overholde følgende relevante standarder: EN 60335-1:2012+A11:2014+A13:2017+A1:2019+A2:2019+A14:2019+A15:2021; EN 60335-2-51:2003+A1:2008+A2:2012; EN IEC 61000-6-1:2019; EN IEC 61000-6-2:2019; EN IEC 61000-6-3:2021; EN IEC 61000-6-4:2019; EN IEC 63000:2018;</p> <p>Person, der er autoriseret til at udarbejde den tekniske fil, er: D-44263 Dortmund</p>	<p>Stratos PICO-Z 20/... Stratos PICO-Z 25/... Stratos PICO-Z 30/...</p> <p>WILO SE Group Quality Wilopark 1</p>
<p>ET</p> <p>Deklaratsiooni ametlik tõlge</p>	<p>Meie, tootja, kuulutame ainuisikulisel vastutusel, et need seeria näärmeteta tsirkulatsioonipumbad, (Seerianumber on märgitud toote saidi plaadile) oma tarnitud olekus järgima järgmisi asjakohaseid direktiive ja asjakohaseid siseriiklikke õigusakte:</p> <p> 2014/35/EU - Madalpingeseadmed 2014/30/EU - Elektromagnetilist Ühilduvust 2011/65/EU + 2015/863 - teatavate ohtlike ainete kasutamise piiramise kohta</p> <p>vastama ka järgmistele asjakohastele standarditele: EN 60335-1:2012+A11:2014+A13:2017+A1:2019+A2:2019+A14:2019+A15:2021; EN 60335-2-51:2003+A1:2008+A2:2012; EN IEC 61000-6-1:2019; EN IEC 61000-6-2:2019; EN IEC 61000-6-3:2021; EN IEC 61000-6-4:2019; EN IEC 63000:2018;</p> <p>Technilise toimiku koostamiseks on volitatud isik: D-44263 Dortmund</p>	<p>Stratos PICO-Z 20/... Stratos PICO-Z 25/... Stratos PICO-Z 30/...</p> <p>WILO SE Group Quality Wilopark 1</p>
<p>FI</p> <p>Julistuksen virallinen käännös</p>	<p>Me valmistaja vakuutamme yksinomaisella vastuullamme, että nämä sarjan tiivisteettömät kiertovesipumput, (Sarjanumero on merkitty tuotekohtaiseen kilpeen) toimitetussa tilassa noudattavat seuraavia asiaankuuluvia direktiivejä ja asiaa koskevaa kansallista lainsäädäntöä:</p> <p> 2014/35/EU - Matala Jännite 2014/30/EU - Sähkömagneettinen Yhteensopivuus 2011/65/EU + 2015/863 - tiettyjen vaarallisten aineiden käytön rajoittamisesta</p> <p>noudattamaan myös seuraavia asiaankuuluvia standardeja: EN 60335-1:2012+A11:2014+A13:2017+A1:2019+A2:2019+A14:2019+A15:2021; EN 60335-2-51:2003+A1:2008+A2:2012; EN IEC 61000-6-1:2019; EN IEC 61000-6-2:2019; EN IEC 61000-6-3:2021; EN IEC 61000-6-4:2019; EN IEC 63000:2018;</p> <p>Henkilö, jolla on valtuudet koota tekninen tiedosto, on: D-44263 Dortmund</p>	<p>Stratos PICO-Z 20/... Stratos PICO-Z 25/... Stratos PICO-Z 30/...</p> <p>WILO SE Group Quality Wilopark 1</p>
<p>IS</p> <p>Opinber þýðing á yfirlýsingunni</p>	<p>Við framleiðandinn lýsum því yfir undir ábyrgð okkar einungis að þessar kirtillausu hringlaga dælugerðir séríunnar, (Raðnúmerið er merkt á plötunni á vörustaðnum) í afhentu ástandi í samræmi við eftirfarandi viðeigandi tilskipanir og viðeigandi innlenda löggjöf:</p> <p> 2014/35/EU - Lágspennutilskipun 2014/30/EU - Rafseguls-samhæfni-tilskipun 2011/65/EU + 2015/863 - Takmörkun á notkun tiltekinna hættulegra efna</p> <p>uppfylla einnig eftirfarandi viðeigandi staðla: EN 60335-1:2012+A11:2014+A13:2017+A1:2019+A2:2019+A14:2019+A15:2021; EN 60335-2-51:2003+A1:2008+A2:2012; EN IEC 61000-6-1:2019; EN IEC 61000-6-2:2019; EN IEC 61000-6-3:2021; EN IEC 61000-6-4:2019; EN IEC 63000:2018;</p> <p>Sá sem hefur heimild til að taka saman tækniskrána er: D-44263 Dortmund</p>	<p>Stratos PICO-Z 20/... Stratos PICO-Z 25/... Stratos PICO-Z 30/...</p> <p>WILO SE Group Quality Wilopark 1</p>
<p>LT</p> <p>Oficialus deklaracijos vertimas</p>	<p>Mes, kaip gamintojas, savo atsakomybės ribose deklaruojame, kad šios serijos šlapio rotorius suurblių modeliai, (Serijos numeris pažymėtas ant produkto lentelės) taip kaip pristatyti, atitinka sekančias aktualias direktyvas ir nacionalines teisės normas bei reglamentus:</p> <p> 2014/35/EU - Žema įtampa 2014/30/EU - Elektromagnetinis Suderinamumas 2011/65/EU + 2015/863 - dėl tam tikrų pavojingų medžiagų naudojimo apribojimo</p> <p>taip pat atitinka sekančius aktualius standartus: EN 60335-1:2012+A11:2014+A13:2017+A1:2019+A2:2019+A14:2019+A15:2021; EN 60335-2-51:2003+A1:2008+A2:2012; EN IEC 61000-6-1:2019; EN IEC 61000-6-2:2019; EN IEC 61000-6-3:2021; EN IEC 61000-6-4:2019; EN IEC 63000:2018;</p> <p>Asmuo įgaliotas sudaryti techninius dokumentus yra: D-44263 Dortmund</p>	<p>Stratos PICO-Z 20/... Stratos PICO-Z 25/... Stratos PICO-Z 30/...</p> <p>WILO SE Group Quality Wilopark 1</p>

<p>LV</p> <p>Deklarācijas oficiālais tulkojums</p>	<p>Mēs, ražotājs, ar pilnu atbildību paziņojam, ka šie slapjā rotora cirkulācijas sūkņu tipi, (Sērijas numurs ir norādīts uz izstrādājuma plāksnītes) piegādātāja valstī atbilst šādām attiecīgām direktīvām un attiecīgiem valsts tiesību aktiem:</p> <p> 2014/35/EU - Zemsprieguma 2014/30/EU - Elektromagnētiskās Saderības 2011/65/EU + 2015/863 - par dažu bīstamu vielu izmantošanas ierobežošanu 2011/65/UE</p> <p>atbilst arī sekojošiem attiecīgiem standartiem: EN 60335-1:2012+A11:2014+A13:2017+A1:2019+A2:2019+A14:2019+A15:2021; EN 60335-2-51:2003+A1:2008+A2:2012; EN IEC 61000-6-1:2019; EN IEC 61000-6-2:2019; EN IEC 61000-6-3:2021; EN IEC 61000-6-4:2019; EN IEC 63000:2018;</p>	<p>Stratos PICO-Z 20/... Stratos PICO-Z 25/... Stratos PICO-Z 30/...</p> <p>WILO SE Group Quality Wilopark 1</p> <p>Persona pilnvarota sastādīt tehnisko dokumentāciju: D-44263 Dortmund</p>
<p>NL</p> <p>Officiële vertaling van de verklaring</p>	<p>Wij, de fabrikant, verklaren onder onze eigen verantwoordelijkheid dat deze natloper-circulatiepompen van de serie, (Het serienummer staat vermeld op het naamplaatje van het product) in de geleverde versie voldoen aan de volgende relevante bepalingen en aan de overeenkomstige nationale wetgeving:</p> <p> 2014/35/EU - Laagspannings 2014/30/EU - Elektromagnetische Compatibiliteit 2011/65/EU + 2015/863 - betreffende beperking van het gebruik van bepaalde gevaarlijke stoffen</p> <p>voldoen ook aan de volgende relevante normen: EN 60335-1:2012+A11:2014+A13:2017+A1:2019+A2:2019+A14:2019+A15:2021; EN 60335-2-51:2003+A1:2008+A2:2012; EN IEC 61000-6-1:2019; EN IEC 61000-6-2:2019; EN IEC 61000-6-3:2021; EN IEC 61000-6-4:2019; EN IEC 63000:2018;</p>	<p>Stratos PICO-Z 20/... Stratos PICO-Z 25/... Stratos PICO-Z 30/...</p> <p>WILO SE Group Quality Wilopark 1</p> <p>De persoon die bevoegd is om het technische bestand samen te stellen is: D-44263 Dortmund</p>
<p>NO</p> <p>Offisiell oversettelse av erklæring</p>	<p>Vi som produsent erklærer herved vårt ansvar at våtløper sirkulasjonspumper under type serie, (serienummeret er markert på pumpekilt) I levert tilstand vil produkt overholde følgende direktiver og relevant nasjonal lovgivning</p> <p> 2014/35/EU - Lavspenningsdirektiv 2014/30/EU - EMV-Elektromagnetisk kompatibilitet 2011/65/EU + 2015/863 - Begrensning av bruk av visse farlige stoffer</p> <p>Oppfølger også relevante standarder EN 60335-1:2012+A11:2014+A13:2017+A1:2019+A2:2019+A14:2019+A15:2021; EN 60335-2-51:2003+A1:2008+A2:2012; EN IEC 61000-6-1:2019; EN IEC 61000-6-2:2019; EN IEC 61000-6-3:2021; EN IEC 61000-6-4:2019; EN IEC 63000:2018;</p>	<p>Stratos PICO-Z 20/... Stratos PICO-Z 25/... Stratos PICO-Z 30/...</p> <p>WILO SE Group Quality Wilopark 1</p> <p>Vedkommendesom er autorisert til å sammenstille teknisk fil er: D-44263 Dortmund</p>
<p>SV</p> <p>Officiell översättning av försäkran</p>	<p>Vi, tillverkaren, försäkrar under eget ansvar att de våtlöpande cirkulationspumparna i serien (Serienumret finns utmärkt på produktens dataskylt) i det utförande de levererades överrenstämmer med följande relevanta direktiv och relevant nationell lagstiftning</p> <p> 2014/35/EU - Lågspännings 2014/30/EU - Elektromagnetisk Kompatibilitet 2011/65/EU + 2015/863 - begränsning av användning av vissa farliga ämnen</p> <p>överrenstämmer också med följande relevanta standarder: EN 60335-1:2012+A11:2014+A13:2017+A1:2019+A2:2019+A14:2019+A15:2021; EN 60335-2-51:2003+A1:2008+A2:2012; EN IEC 61000-6-1:2019; EN IEC 61000-6-2:2019; EN IEC 61000-6-3:2021; EN IEC 61000-6-4:2019; EN IEC 63000:2018;</p>	<p>Stratos PICO-Z 20/... Stratos PICO-Z 25/... Stratos PICO-Z 30/...</p> <p>WILO SE Group Quality Wilopark 1</p> <p>Person behörig att sammanställa denna tekniska fil är: D-44263 Dortmund</p>
<p>GA</p> <p>Eadar-theangachadh oifigeil den Ghairm</p>	<p>Bidh sinn, an neach-dèanamh, a 'foillseachadh fon aon uallach againn gu bheil na seòrsachan pumpa cuairteachaidh glandless seo den t-sreath, (Tha an àireamh sreathach air a chomharrachadh air clàr làrach an toraidh) anns an stàit libhridhidh aca gèilleadh ris na stiùiridhean buntainneach a leanas agus ris an reachdas nàiseanta buntainneach:</p> <p> 2014/35/EU - Ísealvoltais 2014/30/EU - Comhoiriúnacht Leictreamaighnéadach 2011/65/EU + 2015/863 - Srian ar an úsáid a bhaint as substaintí guaiseacha acu</p> <p>gèilleadh cuideachd ris na h-inbhean iomchaidh a leanas: EN 60335-1:2012+A11:2014+A13:2017+A1:2019+A2:2019+A14:2019+A15:2021; EN 60335-2-51:2003+A1:2008+A2:2012; EN IEC 61000-6-1:2019; EN IEC 61000-6-2:2019; EN IEC 61000-6-3:2021; EN IEC 61000-6-4:2019; EN IEC 63000:2018;</p>	<p>Stratos PICO-Z 20/... Stratos PICO-Z 25/... Stratos PICO-Z 30/...</p> <p>WILO SE Group Quality Wilopark 1</p> <p>Is e an neach le ùghdarras am faidhle teicnigeach a chur ri chèile: D-44263 Dortmund</p>

BG Официален превод на Декларация	<p>Ние, като производител, декларираме на собствена отговорност, че помпите с мокър ротор от серията,</p> <p>Серийните номера са обозначени на табелата на продукта</p> <p>В доставения им вид са в съответствие приложимите за държавата директиви и законодателство</p> <p> 2014/35/EU - Ниско Напрежение 2014/30/EU - Електромагнитна съвместимост 2011/65/EU + 2015/863 - относно ограничението за употребата на определени опасни вещества</p> <p>Също така отговарят на следните изискуеми норми: EN 60335-1:2012+A11:2014+A13:2017+A1:2019+A2:2019+A14:2019+A15:2021; EN 60335-2-51:2003+A1:2008+A2:2012; EN IEC 61000-6-1:2019; EN IEC 61000-6-2:2019; EN IEC 61000-6-3:2021; EN IEC 61000-6-4:2019; EN IEC 63000:2018;</p>	Stratos PICO-Z 20/... Stratos PICO-Z 25/... Stratos PICO-Z 30/... WILO SE Group Quality Wilopark 1 Лицето, упълномощено да състави техническия доклад е: D-44263 Dortmund
CS Oficiální překlad Prohlášení	<p>My, výrobce, prohlašujeme na základě naší výhradní odpovědnosti, že tyto bezúčpávkové oběhové čerpadlo řady,</p> <p>(Sériové číslo je uvedeno na výrobním štítku)</p> <p>ve svém dodaném stavu dodržovat následující relevantní směrnice a příslušnou národní legislativu:</p> <p> 2014/35/EU - Nízké Napětí 2014/30/EU - Elektromagnetická Kompatibilita 2011/65/EU + 2015/863 - Omezení používání některých nebezpečných látek</p> <p>dodržovat také následující relevantní normy: EN 60335-1:2012+A11:2014+A13:2017+A1:2019+A2:2019+A14:2019+A15:2021; EN 60335-2-51:2003+A1:2008+A2:2012; EN IEC 61000-6-1:2019; EN IEC 61000-6-2:2019; EN IEC 61000-6-3:2021; EN IEC 61000-6-4:2019; EN IEC 63000:2018;</p>	Stratos PICO-Z 20/... Stratos PICO-Z 25/... Stratos PICO-Z 30/... WILO SE Group Quality Wilopark 1 Osoba oprávněná sestavit technickou dokumentaci je: D-44263 Dortmund
HR Službeni prijevod Deklaracije	<p>Mi, proizvođač, izjavljujemo pod isključivom odgovornošću da ova mokrorotorna pumpa tipa iz serije,</p> <p>(Serijski broj je označen na tipskoj pločici proizvoda)</p> <p>u isporučenom stanju odgovara sljedećim relevantnim direktivama i relevantnom nacionalnom zakonodavstvu:</p> <p> 2014/35/EU - Smjernica o niskom naponu 2014/30/EU - Elektromagnetna kompatibilnost - smjernica 2011/65/EU + 2015/863 - ograničenju uporabe određenih opasnih tvari</p> <p>u skladu također i sa sljedećim relevantnim standardima: EN 60335-1:2012+A11:2014+A13:2017+A1:2019+A2:2019+A14:2019+A15:2021; EN 60335-2-51:2003+A1:2008+A2:2012; EN IEC 61000-6-1:2019; EN IEC 61000-6-2:2019; EN IEC 61000-6-3:2021; EN IEC 61000-6-4:2019; EN IEC 63000:2018;</p>	Stratos PICO-Z 20/... Stratos PICO-Z 25/... Stratos PICO-Z 30/... WILO SE Group Quality Wilopark 1 Osoba ovlaštena za sastavljanje tehničke dokumentacije: D-44263 Dortmund
HU A Nyilatkozat hivatalos fordítása	<p>Mi, a gyártó, sajtát felelősségünkre kijelentjük, hogy a sorozat nedvestengelyű keringető szivattyúi,</p> <p>(A sorozatszámot a termék adattábláján feltüntetjük)</p> <p>leszállított kivitelükben feleljenek meg a következő vonatkozó irányelveknek és a vonatkozó nemzeti irányelveknek</p> <p> 2014/35/EU - Alacsony Feszültségű 2014/30/EU - Elektromágneses összeférhetőségre 2011/65/EU + 2015/863 - egyes veszélyes való alkalmazásának korlátozásáról</p> <p>megfeleljen a következő vonatkozó előírásoknak is: EN 60335-1:2012+A11:2014+A13:2017+A1:2019+A2:2019+A14:2019+A15:2021; EN 60335-2-51:2003+A1:2008+A2:2012; EN IEC 61000-6-1:2019; EN IEC 61000-6-2:2019; EN IEC 61000-6-3:2021; EN IEC 61000-6-4:2019; EN IEC 63000:2018;</p>	Stratos PICO-Z 20/... Stratos PICO-Z 25/... Stratos PICO-Z 30/... WILO SE Group Quality Wilopark 1 A műszaki dokumentáció összeállítására jogosult személy: D-44263 Dortmund
PL Oficjalne tłumaczenie Deklaracji Zgodności	<p>Producent oświadcza na wyłączną odpowiedzialność, że typoszeregi bez dławnicowych pomp obiegowych z serii</p> <p>(Numer seryjny znajduje się na tabliczce znamionowej produktu)</p> <p>w stanie dostarczonym są zgodne z następującymi dyrektywami i przepisami krajowymi mającymi zastosowanie:</p> <p> 2014/35/EU - Niskich Napięć 2014/30/EU - Kompatybilności Elektromagnetycznej 2011/65/EU + 2015/863 - sprawie ograniczenia stosowania niektórych niebezpiecznych substancji</p> <p>są również zgodne z następującymi specyfikacjami technicznymi mającymi zastosowanie: EN 60335-1:2012+A11:2014+A13:2017+A1:2019+A2:2019+A14:2019+A15:2021; EN 60335-2-51:2003+A1:2008+A2:2012; EN IEC 61000-6-1:2019; EN IEC 61000-6-2:2019; EN IEC 61000-6-3:2021; EN IEC 61000-6-4:2019; EN IEC 63000:2018;</p>	Stratos PICO-Z 20/... Stratos PICO-Z 25/... Stratos PICO-Z 30/... WILO SE Group Quality Wilopark 1 Osoba upoważniona do sporządzenia dokumentacji technicznej: D-44263 Dortmund









wilo



Local contact at
www.wilo.com/contact

Pioneering for You

WILO SE
Wilopark 1
44263 Dortmund
Germany
T +49 (0)231 4102-0
F +49 (0)231 4102-7363
wilo@wilo.com
www.wilo.com