

---

<b>Käyttöohje</b>	SensoWash® Starck f, Compact-suihku-WC
<b>Bruksanvisning</b>	SensoWash® Starck f, Compact dusjtoalett
<b>Bruksanvisning</b>	SensoWash® Starck f, Compact duschtoalett
<b>Kasutusjuhend</b>	SensoWash® Starck f, Compact WC-dušš
<b>Instrukcja obsługi</b>	SensoWash® Starck f, miska Compact z deską myjącą
<b>Руководство по эксплуатации</b>	SensoWash® Starck f, компактный унитаз-биде
<b>Návod k obsluze</b>	SensoWash® Starck f, Compact bidetové WC
<b>Návod na obsluhu</b>	SensoWash® Starck f, kompaktné sprchovacie WC

Käyttöohje	<b>FI</b>	<b>3</b>
Bruksanvisning	<b>NO</b>	<b>36</b>
Bruksanvisning	<b>SV</b>	<b>69</b>
Kasutusjuhend	<b>ET</b>	<b>102</b>
Instrukcja obsługi	<b>PL</b>	<b>135</b>
Руководство по эксплуатации	<b>RU</b>	<b>169</b>
Návod k obsluze	<b>CS</b>	<b>206</b>
Návod na obsluhu	<b>SK</b>	<b>239</b>



# Sisällysluettelo

1	Tästä asiakirjasta	5
2	Turvallisuus	6
2.1	Asiakirjan tarkoitus	6
2.2	Määräystenmukainen käyttö	6
2.3	Käyttäjälle asetettavat vaatimukset	6
2.4	Sähköturvallisuus	6
2.5	Puhdistus	8
2.6	Ohjeita akulla varustetun kaukosäätimen käyttöön	8
2.7	Ohjeita paristojen käytöstä	9
2.8	Lievät palovammat	10
2.9	Tuotevahinkojen välttäminen	10
3	Tuotteen yleiskuva	12
3.1	Rakenteen ja toiminnan kuvaus	12
3.1.1	Istuinyksikkö	12
3.1.2	LED-näyttö istuinyksikkö	12
3.1.3	Toimintoalue Pro	13
3.1.4	Toimintoalue Plus/Lite	14
3.1.5	Istuintanturi ja kalkinpoistoaineen aukko	14
3.2	Tehdasasetukset	15
4	Ensimmäinen käyttöönotto	16
4.1	Kaukosäätimen aktivointi	16
4.1.1	Kaukosäädin ja akku	16
4.1.2	Kaukosäädin paristoilla	17
4.2	Tuotteen aktivointi	17
4.3	Sovelluksen lataaminen	18
4.4	Sovelluksen kytkeminen	18
4.5	Kaukosäätimen kytkeminen suihku-WC:hen (Pairing)	19
4.6	Kaukosäätimen yhdistäminen (Pairing) elektroniseen huuhtelupainikkeeseen*	20

5	Käyttö	21
5.1	Kaukosäädin/sovellus	21
5.2	Kannen avaaminen ja sulkeminen	22
5.3	Käyttäjäprofiilin määrittäminen kaukosäätimellä	23
5.4	Energia- ja vesitehokkuus	23
5.4.1	Energiansäästötila (istuinlämmitys)	23
5.4.2	Lomatila	23
6	Puhdistus ja hoito	24
6.1	Turvallisuus	24
6.2	Puhdistussuositukset	25
6.2.1	Puhdistus	25
6.2.2	Suosittelut pesuaineet	25
6.3	Suihkuvarren ja suihkupään itsepuhdistus	26
6.4	Manuaalinen puhdistustila suihkuvarrelle ja suihkupäälle	26
6.5	Kalkinpoisto	26
7	Ohje häiriötilanteeseen	28
7.1	Yleistä	28
7.2	Virheiden korjaus	28
8	Hävittäminen	33
8.1	Pakkaus	33
8.2	WEEE	33
9	Tekniset tiedot	34

## **1 Tästä asiakirjasta**

Kaikki tätä tuotetta koskevat asiakirjat ja lisätietoja on käytettävissä verkossa:

- > Lataa pikaohje sovelluksessa. [►Sovellus] Valikko – Laiteopas – Pikaohje
- > Avaa verkkoasiakirjat osoitteesta [qr.duravit.com](http://qr.duravit.com) tai [www.duravit.com](http://www.duravit.com) ja syötä tuotteen tuotenumero hakukenttään.

## **2 Turvallisuus**

### **2.1 Asiakirjan tarkoitus**

Ohje on osa Duravit-tuotetta. Jos ohjetta EI noudateta, seurauksena saattaa olla henkilö-, tuote- ja/tai aineellisia vahinkoja.

> Lue ohje ja noudata sitä.

> Säilytä tämä asiakirja ja luovuta se edelleen seuraavalle käyttäjälle.

Oikeudet kuvattujen tuotteiden teknisiin ja ulkonäköä koskeviin muutoksiin pidetään.

### **2.2 Määräystenmukainen käyttö**

SensoWash® on pesevä-WC, jossa on suihkujärjestelmä peräpesua ja Ladywashia varten sekä muita mukavuustoimintoja. Tuotetta saa käyttää vain sisätiloissa. Duravit EI vastaa mistään määräystenmukaisen käytön ylittävästä tai toisenlaisesta käytöstä.

### **2.3 Käyttäjälle asetettavat vaatimukset**

Tätä tuotetta voivat käyttää 3-vuotiaat ja sitä vanhemmat lapset sekä henkilöt, joiden fyysiset, aistilliset tai henkiset kyvyt ovat alentuneet tai joilla ei ole riittävästi kokemusta tai tietoa, jos heitä valvotaan tai heitä on opastettu tuotteen turvalliseen käyttöön ja jos he ymmärtävät siihen liittyvät vaarat.

> Varmista, että lapset EIVÄT leiki tuotteella.

> Lapset EIVÄT saa suorittaa puhdistusta ja huoltoa ilman valvontaa.

### **2.4 Sähköturvallisuus**

#### **Sähköiskusta aiheutuva hengenvaara**

Kosketus sähkövirran kanssa voi johtaa kuolettavaan sähköiskuun.

#### **Yleisiä varotoimia**

> Laitteen täytyy olla asianmukaisesti maadoitettu. Käytä tuotetta vain, kun se on maadoitettu asianmukaisesti. Huomioi asennusohje.

- > Tuotteessa ei ole omaa vikavirtasuojakytkintä, se on asennettava virtapiiriin, johon on asennettu vikavirtasuojakytkin.
- > Virran katkaisuun käytettävät laitteet on asennettava kiinteästi johdotukseen, ja niiden tulee vastata voimassa olevia määräyksiä. Lisäksi siinä on oltava kaikinapainen kytkinerotus, joka vastaa ylijänniteluokkaa III.

### **Vältä vaurioita virtajohdossa**

Jos tämän tuotteen verkkoliitännätajohto vaurioituu, se on annettava valmistajan tai tämän asiakashuollon tai vastaavasti pätevän henkilön vaihdettavaksi, jotta vaaroilta vältyttäisiin.

- > Varmista, että virtajohdossa EI ole vaurioita.
- > Virtajohtoa EI saa puristaa tai litistää.
- > Pidä virtajohto poissa kuumien pintojen ja terävien reunojen läheltä.

### **ÄLÄ käytä vaurioitunutta tuotetta**

ÄLÄ käytä tuotetta, jos tuote ei toimi asianmukaisesti tai jos siinä on vaurioita.

- > Sammuta tuote.
- > Keskeytä virransyöttö.
- > Sulje sulkuventtiili keskeyttääksesi vedensyötön.
- > Ota yhteyttä osoitteeseen [help@duravit.com](mailto:help@duravit.com).

### **ÄLÄ korjaa tuotetta itse**

Ainoastaan vastaavat alan ammattilaiset, joilla on tarvittavat tiedot ja pätevyys, saavat suorittaa korjaukset.

- > ÄLÄ suorita tuotteelle mitään muutoksia, muokkauksia, lisäasennuksia tai korjausyrityksiä.
- > Käytä vain Duravitin suosittelemia tarvikkeita.

## **Vältä kosteuden aiheuttamaa oikosulkua**

- > ÄLÄ asenna tuotetta äärimmäisen kosteaan tilaan. Varmista riittävä tuuletus kondensaation estämiseksi sähköisissä komponenteissa.
- > Jos tuote tuodaan kylmästä paikasta lämpimään paikkaan, jätä se ensin muutamaksi tunniksi sammutettuun tilaan, jotta mahdollinen kondensaatiokosteus vältettäisiin.

## **2.5 Puhdistus**

### **Likaantuneen, epäpuhtaan tai pitkään seisoneen veden aiheuttamat terveyshaitat**

Likaisen, epäpuhtaan tai pitkään seisovan veden käyttö suihkutoimintoihin voi johtaa terveyshaittoihin.

- > Syötä tuotteeseen kylmää juomavettä päävesijohdosta.
- > ÄLÄ liitä jätevettä, harmaavettä, talousvettä, merivettä tai muuta puhdistamatonta tai ainoastaan kohtuullisesti puhdistettua vettä.
- > Käytä ainoastaan mukana toimitettuja vedentuloletkuja, ÄLÄ käytä vanhoja letkuja uudelleen.
- > Jos tuotetta EI käytetä kahteen viikkoon tai pidempään, tyhjennä tuote ja sammuta se (lomatila).

## **2.6 Ohjeita akulla varustetun kaukosäätimen käyttöön**

### **Räjähävien paristojen aiheuttamat terveyshaitat\***

Kaukosäätimessä on kiinteästi asennettu paristo, jota ei voi poistaa. Paristo voi räjähtää, jos se ylikuumenee, ja aiheuttaa tulipalon ja muita vaaroja.

- > Käytä vain tuotteen mukana toimitetun latausjohdon kanssa.
- > Jos paristo on vahingoittunut, ota yhteyttä osoitteeseen [help@duravit.com](mailto:help@duravit.com).
- > ÄLÄ vaihda paristoa itse. ÄLÄ pura paristoa, päästä sitä putoamaan, purista sitä kokoon tai muokkaa sitä. ÄLÄ vie mitään pariston sisään, ÄLÄKÄ lävistä paristoa.

- > ÄLÄ käytä kaukosäädintä kuumien laitteiden, esim. lämmitysten, mikroaaltojen, kuumavesivaraajien tai uunien, välittömässä läheisyydessä.
- > ÄLÄ altista kaukosäädintä suoralle auringonvalolle.
- > ÄLÄ heitä kaukosäädintä avotuleen.
- > ÄLÄ upota kaukosäädintä veteen tai nesteeseen.
- > ÄLÄ hävitä kaukosäädintä/paristoa talousjätteiden seassa. Hävitä kaukosäädin/paristo maakohtaisten määräysten mukaisesti.

\*Vain Pro-malli

## **2.7 Ohjeita paristojen käytöstä**

Paristot ovat kaukosäätimessä.

### **Hengenvaara nieltäessä/syöpymisvaara**

Tämä tuote sisältää nappiparistoja. ÄLÄ niele paristoja! Akun nieleminen voi aiheuttaa vain kahden tunnin sisällä vakavia sisäisiä palovammoja ja johtaa kuolemaan.

- > ÄLÄ niele paristoja, syöpymisvaara.
- > Pidä sekä uudet että myös käytetyt paristot poissa lasten ulottuvilta. Jos paristokotelo EI sulkeudu kunnolla, ÄLÄ jatka tuotteen käyttöä ja pidä lapset poissa sen lähettäviltä.
- > Jos epäilet, että henkilö on nielaissut pariston tai työntänyt sen muuten kehoonsa, ota välittömästi yhteyttä lääkäriin.

### **Vuotavan paristohapon aiheuttamat terveyshaitat**

- > Vältä vuotavan paristohapon joutumista kosketuksiin ihon, silmien ja limakalvojen kanssa.
- > Jos joudut kosketuksiin hapon kanssa, huuhtelee altistunut kohta runsaalla puhtaalla vedellä ja ota välittömästi yhteyttä lääkäriin.
- > ÄLÄ altista paristoja äärimmäisille olosuhteille: ÄLÄ laske kuumille pinnoille ÄLÄKÄ altista suoralle auringonsäteilylle. Tämä kasvattaa niiden vuotoriskiä.

> Paristot on hävitettävä asianmukaisesti ja pidettävä poissa lasten ulottuvilta. Myös käytetyt paristot voivat aiheuttaa vammoja.

## **2.8 Lievät palovammat**

### **Lievien palovammojen aiheuttamat terveyshaitat**

WC:n erittäin pitkä käyttö istuinlämmityksen ollessa päällä voi johtaa lieviin palovammoihin.

> Sammuta istuinlämmitys, jos WC:tä käytetään erittäin pitkään, erityisesti, kun on kyse henkilöistä, joiden aistilliset ja motoriset kyvyt ovat heikentyneet.

## **2.9 Tuotevahinkojen välttäminen**

### **Ohjeita paristojen käytöstä**

> Paristoja EI saa ladata, aktivoida uudelleen muilla keinoilla, purkaa tai altistaa suurelle kuumuudelle (esim. avotulelle).

> Napaliittimiä EI saa oikosulkea.

> Ota käytetyt paristot aina heti pois kaukosäätimestä. Ne voivat vuotaa ja aiheuttaa siten vahinkoja.

> ÄLÄ käytä kaukosäätimessä samanaikaisesti vanhoja ja uusia paristoja.

> Erilaisia paristotyyppisiä EI saa yhdistää keskenään.

> Puhdista paristo ja kontaktit ennen pariston asettamista paikoilleen.

> Paristo on asetettava paikoilleen merkintöjen mukaisesti navat oikein päin.

> Poista paristot, jos kaukosäädintä EI käytetä pidempään.

### **Virheellisen käytön aiheuttamat tuotevauriot tai virhetoiminnot**

> ÄLÄ astu tuotteelle tai asetu sen päälle.

> ÄLÄ likaa, roiskuta tai tuki suihkuvartta tahallasi.



## **Vältä vaurioita istuinrenkaassa ja kannessa**

- > ÄLÄ istu tai asetu kannelle, äläkä tue itseäsi kanteen.
- > ÄLÄ poista istuinrengasta tai kantta.
- > ÄLÄ vahingoita istuimen pintaa. Jos istuimen pinta on vahingoittunut, ota yhteyttä osoitteeseen [help@duravit.com](mailto:help@duravit.com).
- > Avaa ja sulje kansi kaukosäätimellä tai sovelluksella.
- > ÄLÄ keskeytä kannen automaattista avaamista ja sulkemista käsin.
- > Varmista, että WC:n istuinrengas on käännetty alas, eikä se estä kannen automaattista avaamista tai sulkemista.
- > ÄLÄ aseta painavia esineitä kannelle.

## **Jäätyvän veden aiheuttamat vahingot**

- > ÄLÄ asenna tuotetta pakkaselle alttiisiin tiloihin tai käytä sitä niissä. Huonelämpötilan on oltava vähintään 4 °C (39 °F).

## **Ulkoisten vaikutusten aiheuttamat vauriot**

- > ÄLÄ aseta avoimia tulenlähteitä, kynttilöitä, savukkeita tms. tuotteelle.
- > ÄLÄ altista tuotetta suoralle veden vaikutukselle tai suoralle auringonsäteilylle.

### 3 Tuotteen yleiskuva

#### 3.1 Rakenteen ja toiminnan kuvaus

##### 3.1.1 Istuinyksikkö

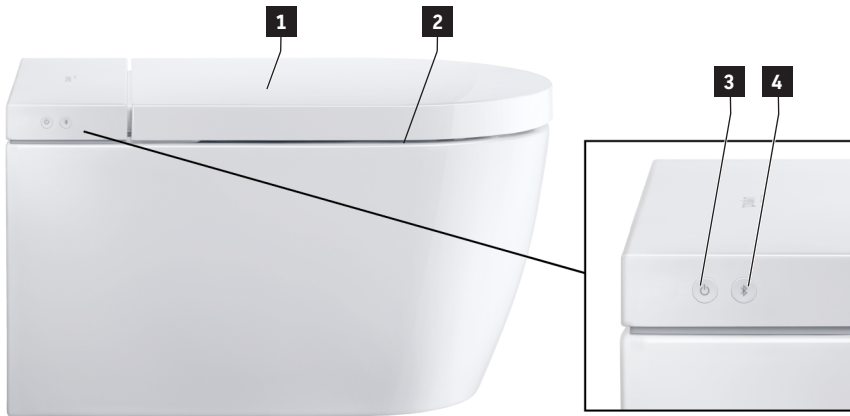

**1** Anturi (kannen avaaminen koskettamatta)\*

**2** Istuinlämmitin

**3** Power-painike/tilanäyttö (LED)

**4** Bluetooth-painike/Bluetooth-näyttö (LED)

\*Vain Pro-malli/Plus-malli

##### 3.1.2 LED-näyttö istuinyksikkö

###### Power-painike

LED	Toiminto
Punainen	Valmiustila
Vihreä	Päällekytketty
Oranssi	Energiansäästötila
Oranssi vilkkuva	Kalkinpoisto on tarpeen > Suorita tuotteelle kalkinpoisto. > Paina Power-painiketta/tilanäyttöä (LED) kerran päättääksesi vilkunnan.
Vilkkuva	Vikatoiminto > Sammuta tuote.

LED	Toiminto
	<ul style="list-style-type: none"> <li>&gt; Keskeytä virransyöttö.</li> <li>&gt; Sulje sulkuventtiili keskeyttääksesi vedensyötön.</li> <li>&gt; Ota yhteyttä osoitteeseen <a href="mailto:help@duravit.com">help@duravit.com</a>.</li> </ul>
Liila vilkkuva	UV-C-valo on aktiivinen*

\*Vain Pro-malli

### Bluetooth-painike

LED	Toiminto
Sininen	Bluetooth on käytettävissä tai liitetty.
Pois	Bluetooth ei ole käytettävissä.
Vilkkuva	Laite on kytkentätilassa.
Liila vilkkuva	UV-C-valo on aktiivinen*

\*Vain Pro-malli

### 3.1.3 Toimintoalue Pro

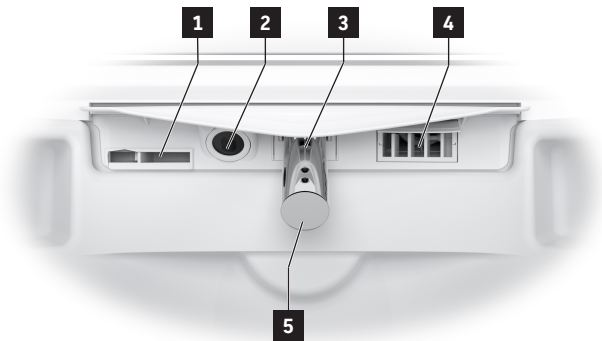

- 1** Sisäinen ylivuoto
- 2** UV-C-valo/yövalo
- 3** Suihkuvarsi

- 4** Kuivain
- 5** Suihkupää

### 3.1.4 Toimintoalue Plus/Lite

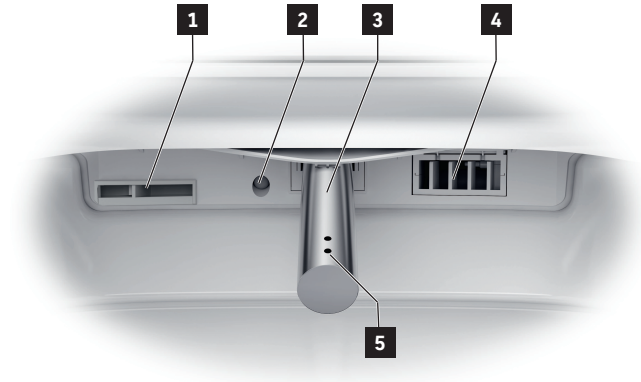

**1** Sisäinen ylivuoto

**2** Yövalo

**3** Suihkuvarsi

**4** Kuivain

**5** Suihkupää

### 3.1.5 Istuinturi ja kalkinpoistoaineen aukko



**1** Kalkinpoistoaineen aukko

**2** Istuinturi

## 3.2 Tehdasasetukset

Toiminto	Asetusalue	Tehdasasetus
Kannen avaaminen/ sulkeminen ilman kosketusta*	Päälle/pois	Pois
Mukavuussuihku	Päälle/pois	Päälle
Kuivaimen lämpötila	Pois/alhainen/keski/ korkea	Keskikova
Suihkuvarren asento	1, 2, 3, 4, 5	3
Suihkun voimakkuus	Alhainen/keskisuuri/suuri	Keskisuuri
Veden lämpötila	Pois/alhainen/keski/ korkea	Keskisuuri
Istuinlämmitin	Päälle/pois	Päälle
Istuinlämpötila	Alhainen/keskisuuri/suuri	Keskisuuri
Hygienia UV**	Päälle/pois	Pois
Energiansäästötila	Päälle/pois	Pois
Yövalo	Pois/auto/päälle	Auto
Vahvistusääni	Päälle/pois	Päälle

\* Vain Pro-malli/Plus-malli

\*\* Vain Pro-malli

## 4 Ensimmäinen käyttöönotto

### 4.1 Kaukosäätimen aktivointi

#### 4.1.1 Kaukosäädin ja akku



#### **VAROITUS**

#### **Räjähäätvien paristojen aiheuttamat terveyshaitat**

- > Kaukosäätimen parametri vastaavat: 5 VDC 150 mA.
- > Verkkolaitteen lähtövirta EI saa olla suurempi kuin 2 A.
- > Käytä vain tuotteen mukana toimitettua latausjohtoa.
- > Lataa kaukosäädin säännöllisesti täyteen.
- > Poista verkkolaite aina pistorasiasta, kun lataustapahtuma on suoritettu loppuun (LED ei pala).

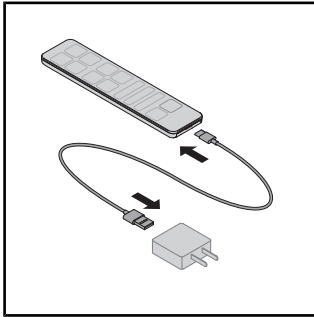

- > Liitä latausjohto verkkolaitteeseen ja kaukosäätimeen.
- > Kaukosäätimen LED näyttää lataustilan (punainen LED).

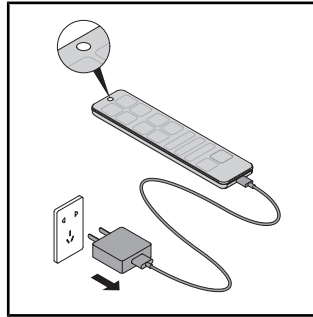

- > Poista verkkolaite aina pistorasiasta, kun lataustapahtuma on suoritettu loppuun (LED ei pala).

## 4.1.2 Kaukosäädin paristoilla

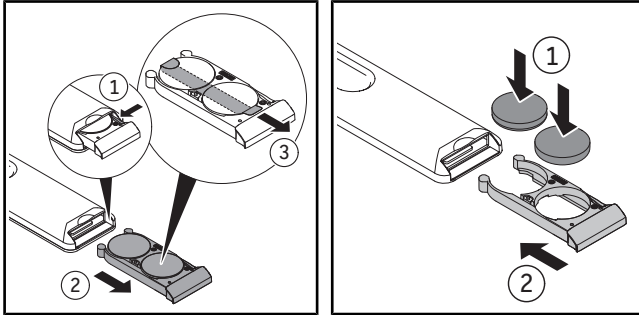

- > Vedä paristokotelo ulos.
- > Paina vipua avataksesi paristokotelon kokonaan.
- > Poista suojakalvo.
- > Aseta paristot paikoilleen (CR2450).
- > Sulje paristokotelo.

## 4.2 Tuotteen aktivointi

### ! VAROITUS

#### Likaantuneen, epäpuhtaan tai pitkään seisevän veden aiheuttamat terveyshaitat

Likaisen, epäpuhtaan tai pitkään seisovan veden käyttö suihkutoimintoihin voi johtaa terveyshaittoihin.

- > Jos tuotetta ei ole käytetty kahteen viikkoon tai pidempään, aktivoi ylimääräinen itsepuhdistus.

Tuotteen on oltava täysin asennettu asennusohjeen mukaan ja liitetty päävirransyöttöön ja vesiliitäntään.

- > Varmista, että sulkuventtiili on avattu.
- > Kytke tuote päälle Power-painikkeella / tilanäytöllä (LED).

LED palaa vihreänä. Tarvittaessa suoritetaan alustustapahtuma, joka voi kestää useampia minuutteja.

- > Aseta roiskesuoja WC-altaan ja istuinrenkaan väliin tuotteen testausta varten.
- > Paina istuinanturia kädellä ja pidä sitä painettuna, kunnes kuuluu merkkiäni.
- > Aktivoi Peräsuihku- tai Ladywash -toiminto testataksesi tuotetta.

### 4.3 Sovelluksen lataaminen



- > Etsi Play Storesta (Android) tai App Storesta (iOS) "SensoWash 2.0".
- > Lataa sovellus.
- > Hyväksy tarvittaessa paikannuspalveluiden (GPS) käyttö.

### 4.4 Sovelluksen kytkeminen

Tuote yhdistetään Bluetoothiin avulla sovellukseen. Tuotteen ja Bluetooth-toiminnon on oltava aktivoituna, jotta yhteys voidaan luoda.

- > Aktivoi tuote päälle istuinyksikön Power-painikkeella / tilanäytöllä (LED).  
Painike alkaa vilkkua.
- > Aktivoi Bluetooth istuinyksikön Bluetooth-painikkeen/Bluetooth-näytön (LED) avulla.
- > Aktivoi sovellus mobiilissa päätelaitteessa.
- > Noudata sovelluksen ohjeita vaihe vaiheelta.

Sovellus vahvistaa, kun yhteys on luotu.



## 4.5 Kaukosäätimen kytkeminen suihku-WC:hen (Pairing)

Aktivoi Pairing-tila kaukosäätimellä, kun LED ylhäällä kaukosäätimessä vilkkuu punaisena.

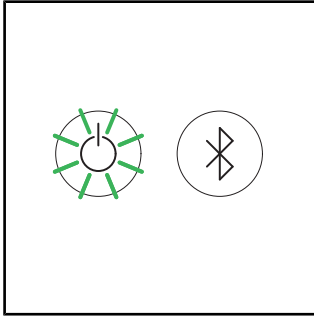

> Varmista, että tuote on aktivoitu (Power-painike/tilanäyttö (LED) palaa vihreänä).

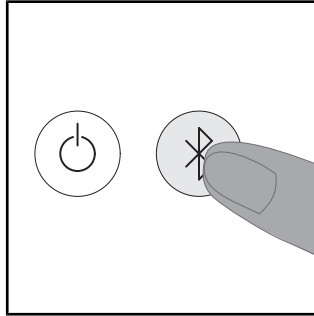

> Paina tuotteessa olevaa Bluetooth-painiketta/Bluetooth-näyttöä (LED) ja pidä sitä painettuna, kunnes LED ylhäällä kaukosäätimessä vilkkuu sinisenä.

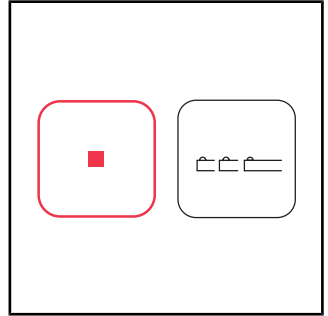

> Paina kaukosäätimen Seis-painiketta ja pidä sitä painettuna.  
> Paina suihkuvarren asennon painikkeesta ensin vasenta nuolta, sitten oikeaa nuolta.

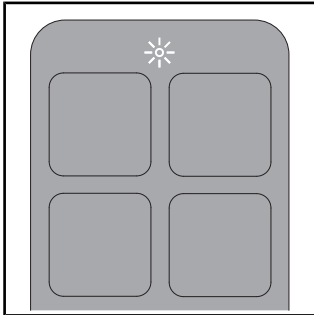

LED ylhäällä kaukosäätimessä palaa useampia sekunteja valkoisena, kun yhteys on luotu.

## 4.6 Kaukosäätimen yhdistäminen (Pairing) elektroniseen huuhtelupainikkeeseen\*

Aktivoi Pairing-tila kaukosäätimellä, kun elektronisen huuhtelupainikkeen näyttö vilkkuu.

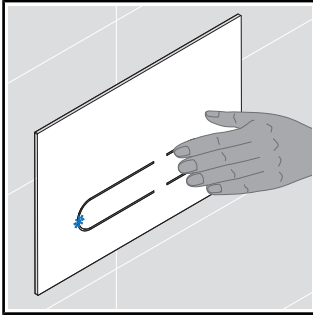

> Paina pientä huuhtelua huuhtelupainikkeessa ja pidä sitä painettuna, kunnes huuhtelupainikkeen LED palaa sinisenä.

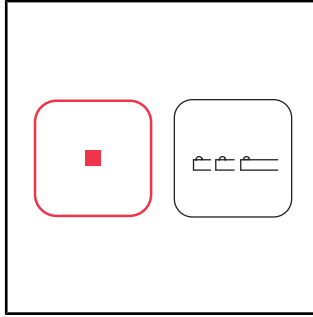

> Paina kaukosäätimen Seis-painiketta ja pidä sitä painettuna.  
> Paina suihkuvarren asennon painikkeesta ensin vasenta nuolta, sitten oikeaa nuolta.

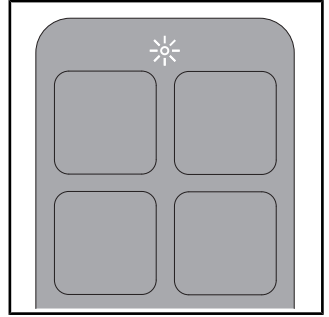

LED ylhäällä kaukosäätimessä palaa useampia sekunteja valkoisena, kun yhteys on luotu.









\*Vain Pro-malli. Vain yhdessä Duravit-asennusjärjestelmän ja elektronisen huuhtelupainikkeen kanssa.





## 5 Käyttö

### 5.1 Kaukosäädin/sovellus

Tuotetta voidaan ohjata kaukosäätimellä (perustoiminnot) ja/tai sovelluksella (suurempi laajuus). Osa asetuksista voidaan tehdä ainoastaan sovelluksen avulla. Toiminnot on konfiguroitu tehdasasetusten mukaisesti.

> Lataa sovellus voidaksesi käyttää tälle tuotteelle käytettävissä olevien asetusten koko kirjoa.

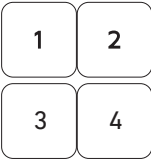
Symboli	Nimi
	Valikko
	Tuotteen liittäminen tai poistaminen.
	Aktivoi <b>suuren huuhtelun</b> . Vain yhdessä Duravit-asennusjärjestelmän ja elektronisen huuhtelupainikkeen kanssa.
	Aktivoi <b>pienen huuhtelun</b> . Vain yhdessä Duravit-asennusjärjestelmän ja elektronisen huuhtelupainikkeen kanssa.
	Aktivoi <b>peräpesun</b> . Jos toimintoa ei päätetä, se pysähtyy 2 minuutin kuluttua automaattisesti.
	Aktivoi <b>Ladywashin</b> . Jos toimintoa ei päätetä, se pysähtyy 2 minuutin kuluttua automaattisesti.
	Aktivoi <b>kuivaimen</b> . Toiminnoissa Lämpötila on tasot pois/alhainen/keski/korkea. Toiminnoissa Taso on tasot alhainen/korkea.** Jos toimintoa ei päätetä, se pysähtyy 5 minuutin kuluttua automaattisesti. [►Sovellus] Koti – Kuivain
	Säätää <b>veden lämpötilan</b> . Toiminnoissa on tasot pois/alhainen/keski/korkea. Asetukset näytetään kaukosäätimessä (LED) ja sovelluksessa. [►Sovellus] Home – Peräsuihku/Ladywash

Symboli	Nimi
	Säätää <b>suihkun voimakkuuden</b> . Toiminnossa on tasot alhainen/keski/korkea. Asetukset näytetään kaukosäätimessä (LED) ja sovelluksessa. [►Sovellus] Home – Peräsuihku/Ladywash
	Säätää <b>suihkuvarren asennon</b> . Toiminnossa on tasot 1, 2, 3, 4 ja 5. Asetukset näytetään kaukosäätimessä (LED) ja sovelluksessa. [►Sovellus] Home – Peräsuihku/Ladywash
	Aktivoi <b>hajunpoiston</b> . Vain yhdessä Duravit-asennusjärjestelmän ja elektronisen huuhtelupainikkeen kanssa.
	Aktivoi <b>käyttäjaprofiilin</b> (vain kaukosäädin).
	Avaa/sulkee <b>kannen</b> .*
	<b>Pysäyttää</b> käynnissä olevan toiminnon.

\*Vain Pro-malli/Plus-malli

\*\*Vain Pro-malli

VINKKI Istuimessa on anturi. Suihku- ja kuivaustoiminnot voidaan aktivoida vain, kun käyttäjä istuu WC-istuimella.

## 5.2 Kannen avaaminen ja sulkeminen

### OHJE

#### Istuinyksikön vauriot

Käynnissä olevan kannen mekaanisen avaamisen ja sulkemisen toiminnon keskeyttäminen voi johtaa tuotteen vaurioihin.

> ÄLÄ keskeytä kannen mekaanista avaamista ja sulkemista käsin.

Kansi voidaan avata ja sulkea kaukosäätimellä tai sovelluksella. Pro- ja Plus-mallissa on lisäksi lähestymisanturi. Kansi avautuu ja sulkeutuu ilman kosketusta heti, kun käyttäjä lähestyy sitä tai poistuu sen luota.

### 5.3 Käyttäjäprofiilin määrittäminen kaukosäätimellä

Henkilökohtaiset mieltymykset voidaan tallentaa erilaisiin käyttäjäprofiileihin.

- > Aktivoi istuinpesu/bideepesu.
- > Aseta suihkutangon asento, suihkun voimakkuus ja veden lämpötila toiminnon käydessä.

Kaukosäätimen LEDit näyttävät kulloisenkin asetuksen.

- > Paina 3 sekunnin ajan käyttäjäprofiilia 1/2/3/4 tallentaaksesi profiilin.

VINKKI Istuimessa on anturi. Suihku- ja kuivaustoiminnot voidaan aktivoida vain, kun käyttäjä istuu WC-istuimella.

### 5.4 Energia- ja vesitehokkuus

Jotta luonnollisten resurssien kulutus voitaisiin minimoida, tuotteessa on läpivirtausvedenlämmitin ja Auto-Stop-toiminto kaikille suihku- ja kuivaintoiminnoille. Energian säästämiseksi päivittäisessä käytössä voidaan sovittaa seuraavia asetuksia:

#### 5.4.1 Energiansäästötila (istuinlämmitys)

Otaa istuinlämmityksen pois päältä määritettynä ajankohtana, esim. päivällä töissä olon aikana. Lopuksi istuinlämmitys aktivoidaan uudelleen.

- > Aktivoi energiansäästötila sovelluksen avulla. [►Sovellus] Valikko – Asetukset – Istuin

#### 5.4.2 Lomatila

Jos tuotetta ei käytetä kahteen viikkoon tai pidempään, tyhjennä tuote ja sammuta se.

- > Sulje sulkuventtiili keskeyttääksesi vedensyötön.
  - > Aktivoi lomatila sovelluksen avulla. [►Sovellus] Valikko – Hoito – Lomatila
- Vesisäiliö tyhjenetään. Sovellus vahvistaa, kun toimenpide on suoritettu loppuun.
- > Keskeytä virransyöttö.
  - > Ota paristot pois kaukosäätimestä.

## 6 Puhdistus ja hoito

### 6.1 Turvallisuus



#### **VAROITUS**

##### **Sähköiskusta aiheutuva hengenvaara**

Istuinyksikössä sijaitsevat tuotteen sähköiset komponentit.

- > Irrota tuote ennen puhdistusta sähköverkosta päävirransyötön avulla.
- > ÄLÄ kaada vettä istuinyksikön päälle.
- > ÄLÄ päästä vettä tunkeutumaan istuinyksikköön.



#### **VAROITUS**

##### **Ultravioletin valon (UV-C) aiheuttamat terveyshaitat\***

Tuote sisältää UV-C-valonlähteen, joka desinfioi WC-altaan. UV-C-valo on aktiivinen vain, kun istuinrenkas ja kansi ovat suljettuina. Altaaseen katsominen tai kosketus UV-C-valonlähteeseen toiminnon ollessa aktiivinen voi aiheuttaa silmävaurioita tai ihoärsytyksiä.

- > Jos UV-C-valo on aktiivinen istuininrenkaan ja kannen ollessa avattuna (tilanäyttö (LED) ja Bluetooth-näyttö (LED) vilkkuvat liilana), sulje istuinrenkas ja kansi välittömästi ja ota yhteyttä Duravit-asiakaspalvelun palvelunumeroon.
- > ÄLÄ katso suoraan UV-C-valonlähteeseen.
- > ÄLÄ kosketa UV-C-valonlähteeseen.

\*Vain Pro-malli

#### **OHJE**

##### **Väärästä puhdistuksesta ja hoidosta aiheutuvat tuotevauriot**

Väärä pesuaine, puhdistustarvikkeet ja puhdistuslaitteet voivat vahingoittaa pintaa ja värjätä sen pysyvästi.

- > Käytä vain Duravit:n suosittelemia pesuaineita ja puhdistustarvikkeita.
- > Noudata pesuainevalmistajan käyttöohjeita.
- > Käytä vain puhdistuslaitteita, jotka on tarkoitettu käyttöalueelle (EI korkeapaine- tai höyrypuhdistuslaitteita).

#### **OHJE**

##### **Suihkutettavan pesuaineen aiheuttamat tuotevahingot**

Suihkutettava pesuaine voi tunkeutua pienimpiin aukkoihin ja rakoihin ja vahingoittaa pintaa.

- > Suihkuta suihkutettava pesuaine puhdistusliinalla, ei suoraan tuotteelle.

## **OHJE**

### **Pitkien puhdistusvälien aiheuttamat tuotevauriot**

Liian pitkät puhdistusvälit voivat johtaa itsepintaiseen likaan.

> Puhdista pinta säännöllisesti ja heti sen ollessa likainen.

## **6.2 Puhdistussuositukset**

### **6.2.1 Puhdistus**

- > Puhdista pinta kostealla puhdistusliinalla.
- > Poista voimakkaampi lika suositetuilla pesuaineilla. Kaada pesuaine tällöin aina ensin puhdistusliinalle.
- > Käytä WC-/urinaalialtaan puhdistukseen WC-harjaa.
- > Huuhtelee puhtaalla vedellä, jotta kaikki pesuainejäämät saadaan pois.
- > Kuivaa pinta.

### **6.2.2 Suositellut pesuaineet**

<b>Komponentit</b>	<b>Pesuaineet</b>	<b>Puhdistusvälineet</b>
Istuinrenkas ja kansi	Neutraali pesuaine (pH 6 – 8) (esim. neutraali pesuaine)	Puhdistusliina puuvillaa
Suojus	Neutraali pesuaine (pH 6 – 8) (esim. neutraali pesuaine)	Puhdistusliina puuvillaa
Suihkuvarsi/suihkupää	Neutraali pesuaine (pH 6 – 8) (esim. neutraali pesuaine)	– Puhdistusliina keinokuitua – Hankaava sieni
WC-istuin Päivittäinen puhdistus	Neutraali pesuaine (pH 6 – 8) (esim. neutraali pesuaine)	– Puhdistusliina keinokuitua – WC-harja
WC-istuin Kalkki	Hapan pesuaine (pH < 6) (esim. sitruunapesuaine)	– Puhdistusliina keinokuitua – WC-harja
UV-C-valonlähde*	Vesi	Puhdistusliina puuvillaa
Kaukosäädin	Vesi	Puhdistusliina puuvillaa

\*Vain Pro-malli

### 6.3 Suihkuvarren ja suihkupään itsepuhdistus

Ennen jokaista suihkutapahtumaa ja jokaisen suihkutapahtuman jälkeen sisään liikkuva suihkuvarsi puhdistuu automaattisesti.

- > Jos tuotetta EI ole käytetty kahteen viikkoon tai pidempään, aktivoi ylimääräinen itsepuhdistus sovelluksen avulla. [►Sovellus] Valikko – Hoito – Itsepuhdistus

### 6.4 Manuaalinen puhdistustila suihkuvarrelle ja suihkupäälle

Manuaalinen puhdistus on mahdollista vain, jos istuintururia ei ole aktivoitu.

- > Aktivoi manuaalinen puhdistustila sovelluksella ajaaksesi suihkutangon ulos manuaalista puhdistusta varten. [►Sovellus] Valikko – Hoito – Manuaalinen puhdistus

VINKKI Toiminto voidaan aktivoida vain, jos WC-istuimella ei istu ketään / istuintururia ei ole aktivoitu.

### 6.5 Kalkinpoisto

#### OHJE

#### Kalkkeutumisen aiheuttamat toimintarajoitukset tai tuotevauriot

Alueilla, joissa vesi on kovaa, saattaa kertyä kalkkia. Kalkki voi heikentää tuotteen tehoa.

- > Tarkasta alueen veden laatu. Veden kovuuden ollessa  $\geq 14$  °dH (2,5 mmol/l) Duravit suosittelee vedenpehennyslaitteiston asentamista.
- > Suorita tuotteelle kalkinpoisto säännöllisesti. Sovellus lähettää automaattisen muistutuksen.
- > Konfiguroi kalkinpoistoasetukset paikallisen vedenkovuuden mukaisesti. [►Sovellus] Valikko – Hoito – Kalkinpoisto
- > Käytä vain Duravit:n alkuperäisiä kalkinpoistoaineita tai Duravit:n hyväksymiä kalkinpoistoaineita.
- > Syötä osoitteessa [www.duravit.com](http://www.duravit.com) "Decalcification" (Kalkinpoisto) ja valitse aina mallista riippuen kalkinpoistotabletit tai kalkinpoistopatruunat.

Vedenkovuus	Kalkinpoistojakso
Pehmeä: < 8,4 °dH (1,5 mmol/l)	Puolivuositain
Keskikova: 8,4 – 14 °dH (1,5–2,5 mmol/l)	Puolivuositain
Kova: > 14 °dH (2,5 mmol/l)	Neljännesvuositain

Kalkinpoistotapahtuma voidaan aktivoida sovelluksen avulla.

- > Noudata sovelluksen ohjeita.



Kalkinpoistotapahtuma voidaan aktivoida kaukosäätimellä.

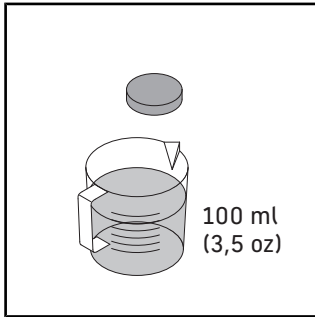

- > Liuota yksi kalkinpoistotabletti 100 ml:aan (3,5 oz) lämmintä vettä.
- > Odota, kunnes kalkinpoistotabletti on liuennut kokonaan.
- > Noudata valmistajan käyttöohjeita.

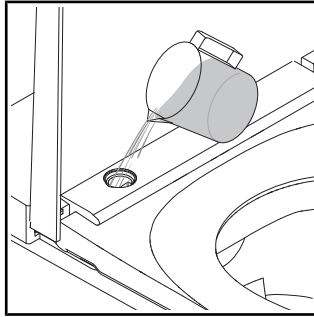

- > Sammuta ennen kalkinpoistoa toiminto kannen avaaminen/ sulkeminen ilman kosketusta.
- > Poista kansi.
- > Täytä kalkinpoistoainetta aukkoon.

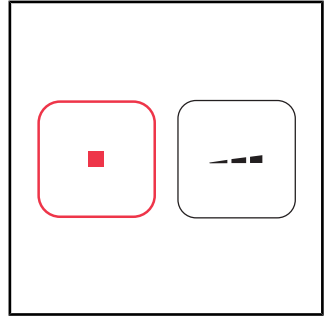

- > Paina Seis-painiketta ja pidä sitä painettuna.
- > Paina suihkun voimakkuuden painiketta kaukosäätimestä ja pidä sitä painettuna, kunnes kuuluu merkkiäni.
- > Vapauta painikkeet.

Kalkinpoistotapahtuma käynnistyy.  
Kalkinpoistotapahtuma kestää n. 1/2 h. Tänä aikana tuotetta ei voi käyttää.

## 7 Ohje häiriötilanteeseen

### 7.1 Yleistä

Toiminta häiriön sattuessa:

- > Sammuta tuote ja kytke se uudelleen päälle.
- > Noudata seuraavia ohjeita.
- > Jos tuote ei edelleenkään toimi oikein, ota yhteyttä osoitteeseen [help@duravit.com](mailto:help@duravit.com).
- > Pidä tuotenumero käsillä. Tuotenumero sijaitsee käyttöohjeen lopussa teknisissä tiedoissa, pakkausetiketissä, tuote-etiketissä, asennusohjeessa ja sovelluksessa.  
[>Sovellus] Valikko – Laitteopas – Laittehallinta – Laitetiedot

### 7.2 Virheiden korjaus

Ongelma	Mahdollinen syy	Ratkaisu
<b>LED-näyttö (istuinyksikkö)</b>		
LED-näyttö vilkkuu (punainen, vihreä) tai kuuluu merkkiäänäni.	Vikatoiminto	<ul style="list-style-type: none"><li>&gt; Sammuta tuote.</li><li>&gt; Keskeytä virransyöttö.</li><li>&gt; Sulje sulkuventtiili keskeyttäaksesi vedensyötön.</li><li>&gt; Ota yhteyttä osoitteeseen <a href="mailto:help@duravit.com">help@duravit.com</a>.</li></ul>
LED-näyttö vilkkuu oranssina.	Kalkinpoisto on tarpeen.	<ul style="list-style-type: none"><li>&gt; Suorita tuotteelle kalkinpoisto.</li><li>&gt; Paina Power-painiketta/tilanäyttöä (LED) kerran päättääksesi vilkunnan.</li></ul>
<b>Yleisiä ongelmia</b>		
Tuote ei toimi.	Tuote on valmiustilassa (Power-painike/tilanäyttö palaa punaisena).	<ul style="list-style-type: none"><li>&gt; Aktivoi tuote.</li></ul>
Vettä tulee ulos.	Vuoto	<ul style="list-style-type: none"><li>&gt; Sammuta tuote.</li><li>&gt; Keskeytä virransyöttö.</li><li>&gt; Sulje sulkuventtiili keskeyttäaksesi vedensyötön.</li></ul>

Ongelma	Mahdollinen syy	Ratkaisu
		> Ota yhteyttä osoitteeseen help@duravit.com.
<b>Kaukosäädin</b>		
Kaukosäädin ei reagoi.	Paristojen virta on lähes lopussa (LED-näyttö vilkkuu valkoisena).	> Vaihda paristot tai lataa kaukosäädin.
	Kaukosäädin ei ole yhteydessä tuotteeseen (LED-näyttö ylhäällä kaukosäätimessä vilkkuu punaisena).	> Aktivoi kaukosäätimen Pairing-tila.
	Paristoja ei ole laitettu paikoilleen.***	> Aseta paristot paikoilleen.
	Kaukosäädin on viallinen.	> Ota yhteyttä osoitteeseen help@duravit.com.
<b>Suihkutoiminnot</b>		
Vaihto perä- ja Ladywash-pesun välillä kestää pitkään.	Suihkuvarsi vetäytyy istuimen sisälle toimintojen välillä. Vaihto kestää n. 12 s.	Normaali tila
Suihkun voimakkuus on liian heikko.	Suihkun voimakkuus on asetettu arvoon "alhainen".	> Nosta suihkun voimakkuutta. [►Sovellus] Home – Peräsuihku/Ladywash
	Vesijohto on taittunut tai puristunut.	> Ota yhteyttä osoitteeseen help@duravit.com.
Veden lämpötila on liian korkea/vähäinen.	Lämpötila on asetettu väärin.	> Aseta lämpötila. [►Sovellus] Home – Peräsuihku/Ladywash
Peräsuihku/Ladywash pysähtyy automaattisesti.	Toiminto päättyy 2 minuutin kuluttua automaattisesti.	Normaali tila

Ongelma	Mahdollinen syy	Ratkaisu
	Istuinanturin yhteys on kadonnut.	> Istu uudelleen alas. > Aktivoi toiminto.
Peräsuihku/Ladywash ei toimi.	Suihkupää on tukossa.	> Puhdista suihkupää. [►Sovellus] Home – Peräsuihku/Ladywash
	Istuinanturin yhteys on kadonnut.	> Istu uudelleen alas. > Aktivoi toiminto.
<b>Istuinlämmitin</b>		
Istuinlämmitin ei toimi.	Toiminto on otettu käytöstä.	> Aktivoi toiminto. [►Sovellus] Asetukset – Istuin
Istuimen lämpötila on liian korkea/vähäinen.	Lämpötila on asetettu väärin.	> Aseta lämpötila. [►Sovellus] Asetukset – Istuin
Istuimen lämpötila on liian alhainen.	Tuote on energiansäästötilassa (LED-näyttö palaa oranssina).	> Ota energiansäästötila käytöstä. [►Sovellus] Asetukset – Istuin
	Tuote aktivoi energiansäästötilan automaattisesti, kun kaikki toiminnot ovat olleet pois toiminnasta enemmän kuin 48 h.	> Valitse haluamasi toiminto aktivoitaksesi tuotteen uudelleen.
<b>Kuivain</b>		
Kuivaimen lämpötila on liian korkea/alhainen.	Lämpötila on asetettu väärin.	> Aseta lämpötila. [►Sovellus] Koti – Kuivain
Kuivain pysähtyy automaattisesti.	Toiminto päättyy 5 minuutin kuluttua automaattisesti.	Normaali tila
	Istuinanturin yhteys on kadonnut.	> Istu uudelleen alas. > Aktivoi toiminto.

Ongelma	Mahdollinen syy	Ratkaisu
<b>Yövalo</b>		
Yövalo ei toimi.	Toiminto on otettu käytöstä.	> Aktivoi yövalo tai automaattitila. [►Sovellus] Asetukset – Valo ja ääni
	Automaattitila on aktivoitu. Toiminto ottaa yövalon automaattisesti käytöstä, kun ympäristö on valoisa.	Normaali tila
Yövalo palaa jatkuvasti.	Toiminto on aktivoitu.	> Ota yövalo käytöstä tai aktivoi automaattitila. [►Sovellus] Asetukset – Valo ja ääni
	Automaattitila on aktivoitu. Toiminto aktivoi yövalon automaattisesti, kun ympäristö on liian pimeä.	Normaali tila
<b>Manuaalinen puhdistus</b>		
Suihkuvarsi liikkuu automaattisesti sisään.	Toiminto päättyy 2 minuutin kuluttua automaattisesti.	> Aktivoi toiminto. [►Sovellus] Hoito – Manuaalinen puhdistus
<b>Automaattinen itsepuhdistus</b>		
Vettä tippuu sisään ajetusta suihkuvarresta.	Ennen jokaista suihkutapahtumaa ja jokaisen suihkutapahtuman jälkeen sisään liikkuva suihkuvarsi puhdistuu automaattisesti.	Normaali tila
<b>Kansi*</b>		
Kansi ei avaudu automaattisesti.	Tuote ei ole havainnut lähestyvää käyttäjää.	> Lähesty tuotetta uudelleen (etäisyys n. 1 m).

Ongelma	Mahdollinen syy	Ratkaisu
	Toiminto on viallinen.	> Ota yhteyttä osoitteeseen help@duravit.com.
	Toimintoa ei ole aktivoitu.	> Aktivoi toiminto. [►Sovellus] Asetukset – Kansi
Kansi ei sulkeudu välittömästi.	Kun käyttäjä on poistunut istuimelta, kansi sulkeutuu 90 s:n kuluttua automaattisesti.	Normaali tila
<b>Sovellus</b>		
Sovellus ei toimi.	Sovellus ja tuote eivät ole yhteydessä keskenään.	> Yhdistä tuote sovellukseen. > Varmista, että kytkentä on onnistunut.
<b>UV-C-valo**</b>		
UV-C-valo ei toimi.	Toiminto on otettu käytöstä.	> Aktivoi toiminto. [►Sovellus] Asetukset – UV-C-valo
	Tuote ottaa UV-C-valon automaattisesti käytöstä, kun kansi avataan.	> Pidä kansi suljettuna niin kauan, kun toiminto on käynnissä (LEDit vilkkuvat liilana).

\*Vain Pro-malli/Plus-malli

\*\*Vain Pro-malli

\*\*\*Vain Plus-malli/Lite-malli

## 8 Hävittäminen

### 8.1 Pakkaus

Lapset eivät saa leikkiä muovipusseilla tai pakkausmateriaaleilla, koska on olemassa loukkaantumis- tai tukehtumisvaara. Varastoi tällaiset materiaalit turvalliseen paikkaan tai hävitä ne ympäristöystävällisesti. Säilytä pakkaus mahdollisuuksien mukaan takuuajan päättymiseen asti.

### 8.2 WEEE



■ Symboli, jossa on ylivedetty roska-astia, viittaa erilliseen hävittämiseen sähkö- ja elektroniikkaromuna (WEEE). Sähkö- ja elektroniikkaromu saattaa sisältää vaarallisia aineita. Älä hävitä tätä tuotetta sekajätteiden joukossa. Vie se erityiseen sähköisten ja elektronisten laitteiden kierrätykseen (WEEE) tarkoitettuun keräyspisteeseen. Näin autat säästämään raaka-aineita ja suojelemaan ympäristöä. Lisätietoja saat jälleenmyyjältäsi tai vastaavilta viranomaisilta. Käytetyt paristot on hävitettävä asianmukaisesti. Toimita paristot käytettyjä paristoja vastaanottavaan liikkeeseen tai kunnalliseen keräyspisteeseen vastaavasti merkittyihin säiliöihin.

## 9 Tekniset tiedot

<b>Yleistä</b>	
Tuotenumero	#650000012004320 #650001012004310 #650002012004300
Nettopaino	32,5 kg (78,3 lbs)
Mitat	376 x 578 x 405 mm (15 x 22 7/8 x 16 ")
Sisäänrakennettu turvalaite	EN13076 - tyyppi AA
Nimellisjännite	220 – 240 V
Taajuus	50 – 60 Hz
Nimellisteho	1080 W
Valmiustila	< 0,5 W
Tulovedenpaine	0,07 – 0,75 MPa / 0,7 – 7,5 bar (10 – 109 psi)
Kotelointiluokka	IPX4 Suojattu roiskevedeltä kaikilta puolilta

<b>Lämpötila-alue</b>	
Käyttölämpötila	4 – 40 °C (39 – 104 °F)
Veden lämpötila	33 – 41 °C (91 – 106 °F)
Istuinlämpötila	30 – 40 °C (86 – 104 °F)
Kuivaimen lämpötila	35 – 55 °C (95 – 131 °F)

<b>Vedenkulutus</b>	
Suihkukäyttö	0,35 – 0,7 l/min (0,09 – 0,18 gal/min)

<b>BLE (Bluetooth Low Energy)</b>	
Maks. tehotaso	< 10 dBm



## Radiotaajuuden yhteensopivuus Vakuutus

Sisään asennettu Bluetooth ja mikroaalto vastaavat vastaavia vaatimuksia ja muita RED-direktiivin 2014/53/EU tärkeitä ehtoja.

- Bluetoothin alhaisen kulutuksen käyttötaajuus-kaistat: 2,402 – 2,480 GHz; Maksimaalinen radio-taajuusteho, joka lähetetään radiolaitteiden toiminnan taajuuskaistoilla, on alle 10 mW.
- Mikroaallon käyttötaajuuskaistat: 24,05 – 24,25 GHz; Maksimaalinen radio-taajuusteho, joka lähetetään radiolaitteiden toiminnan taajuuskaistoilla, on alle 16 mW.



### Yhdistynyt kuningaskunta: Rajoitettu käyttö

Vain 24,050 – 24,250 GHz poliisin nopeudenmittauslaitteiden suojaksi, käytä siksi ainoastaan sisätiloissa, jotta riittävä suojaus poliisin skannereilta olisi taattu.

### Ranska: Rajoitettu käyttö

Teho rajoittuu 0,1 mW:iin e.i.r.p. taajuuskaistalla 24,10 – 24,15 GHz. Radiopaikannuksen sotilaskäyttö. Poliisin tutka-nopeudenmittauslaitteiden käyttö, käytä siksi vain sisätiloissa riittävästä suojauksesta huolehtiaksesi.

### Takuu

Takuumääräykset löytyvät yleisistä sopimusehdoista (YSE) osoitteesta <https://pro.duravit.com/gtc>.

## Innholdsfortegnelse

1	Om dette dokumentet	38
2	Sikkerhet	39
2.1	Formålet med dokumentet	39
2.2	Tiltenkt bruk	39
2.3	Krav til brukeren	39
2.4	Elektrisk sikkerhet	39
2.5	Hygiene	41
2.6	Merknader om bruk av fjernkontrollen med batteri	41
2.7	Merknader for bruk av batterier	42
2.8	Lette brannskader	43
2.9	Unngå produktskader	43
3	Produktoversikt	45
3.1	Oppbygnings- og funksjonsbeskrivelse	45
3.1.1	Seteenhet	45
3.1.2	LED-indikator seteenhet	45
3.1.3	Funksjonsområde Pro	46
3.1.4	Funksjonsområde Plus/Lite	47
3.1.5	Setesensor og åpning avkalkingsmiddel	47
3.2	Fabrikkinnstillinger	48
4	Førstegangs bruk	49
4.1	Aktiver fjernkontrollen	49
4.1.1	Fjernkontroll med batteri	49
4.1.2	Fjernkontroll med batterier	50
4.2	Aktivere produktet	50
4.3	Laste ned appen	51
4.4	Koble til appen	51
4.5	Sammenkobling av fjernkontrollen med dusjtoalettet	52
4.6	Sammenkobling av fjernkontrollen med elektronisk betjeningsplate	53

5	Betjening	54
5.1	Fjernkontroll/app	54
5.2	Åpne og lukke lokket	56
5.3	Registrere brukerprofil med fjernkontrollen	56
5.4	Effektiv bruk av energi og vann	56
5.4.1	Energisparemodus (setevarme)	56
5.4.2	Feriemodus	56
6	Rengjøring og pleie	57
6.1	Sikkerhet	57
6.2	Anbefalinger for rengjøring	58
6.2.1	Rengjøring	58
6.2.2	Anbefalte rengjøringsmidler	58
6.3	Selvrens av dusjstav og dusjhode	58
6.4	Manuell rengjøringsmodus for dusjstav og dusjhode	59
6.5	Avkalking	59
7	Hjelp ved problemer	61
7.1	Generelt	61
7.2	Feilsøking	61
8	Avhending	66
8.1	Emballasje	66
8.2	WEEE	66
9	Tekniske data	67

## **1 Om dette dokumentet**

Alle dokumentene om dette produktet og annen informasjon er tilgjengelig på nett:

- > Åpne den korte veiledningen i appen. [▶App] Meny – Enhetsveiledning – Kort veiledning
- > Du får tilgang til online-dokumentene på [qr.duravit.com](http://qr.duravit.com) eller [www.duravit.com](http://www.duravit.com).  
Skriv inn artikkelnummeret til produktet i søkefeltet.

## **2 Sikkerhet**

### **2.1 Formålet med dokumentet**

Veiledningen er en del av Duravit-produktet. Hvis veiledningen IKKE blir fulgt, kan det føre til personskader, produktskader og/eller materielle skader.

> Les og følg veiledningen.

> Oppbevar dette dokumentet og gi det videre til senere brukere.

Vi forebeholder oss retten til å foreta tekniske forbedringer og optiske endringer av de avbildede produktene.

### **2.2 Tiltentkt bruk**

SensoWash® er et dusj-/toalettsete med skylleinnretning for sete- og intimvask og ytterligere komfortfunksjoner. Produktet er kun til innendørs bruk. Duravit er IKKE ansvarlig for enhver uforordningsmessig bruk eller annen bruk.

### **2.3 Krav til brukeren**

Dette produktet kan brukes av barn som er fylt 3 år og personer med begrensede fysiske, sensoriske eller psykiske evner eller manglende erfaring og/eller manglende kunnskap såfremt de er under oppsyn eller har fått tilstrekkelig opplæring i trygg bruk av produktet og forstår farene i forbindelse med dette.

> Barn må IKKE leke med produktet.

> Rengjøring og vedlikehold må IKKE utføres av barn uten oppsyn.

### **2.4 Elektrisk sikkerhet**

#### **Livsfare – elektrisk støt!**

Kontakt med elektrisitet kan føre til livsfarlig elektrisk støt.

## **Generelle forsiktighetsregler**

- > Produktet må være korrekt jordet. Produktet må bare betjenes når det er korrekt jordet. Følg monteringsveiledningen.
- > Produktet har ingen egen feilstrømvernebryter, og må installeres i en strømkrets der det er installert en feilstrømvernebryter.
- > Apparatene for elektrisk adskillelse må være fast installert i ledningsføringen og oppfylle de generelle forskriftene. I tillegg må de ha en allpolet kontakt-adskillelse som tilsvarer overspenningskategori III.

## **Unngå skade på strømkabelen**

Hvis strømledningen til dette produktet er skadet, må den skiftes ut av produsenten eller dennes kundeservice eller en tilsvarende kvalifisert person for å unngå farer.

- > Sørg for at strømkabelen IKKE blir skadet.
- > Strømkabelen må IKKE klemmes eller komme i klem.
- > Hold strømkabelen unna varme overflater og skarpe kanter.

## **IKKE bruk produktet hvis det er skadet**

IKKE bruk produktet hvis det ikke fungerer forskriftsmessig eller er skadet.

- > Slå av produktet.
- > Koble fra strømforsyningen.
- > Lukk stengeventilen for å bryte vannforsyningen.
- > Ta kontakt med [help@duravit.com](mailto:help@duravit.com).

## **IKKE reparer produktet på egen hånd**

Reparasjoner får kun utføres av en tilsvarende fagperson med tilstrekkelig kunnskap og kvalifikasjoner.

- > IKKE utfør endringer, manipulasjon, tilleggsinstallasjoner eller reparasjonsforsøk på produktet.
- > Bruk bare tilbehør som anbefales av Duravit.

## **Unngå kortslutning på grunn av fuktighet**

- > IKKE installer produktet i et veldig fuktig rom. Sørg for tilstrekkelig ventilasjon for å forhindre kondens i elektriske komponenter.
- > Hvis produktet blir flyttet fra et kaldt til et varmt sted, må du la det være slått av i noen timer først for å unngå mulig kondens.

## **2.5 Hygiene**

### **Helseskader på grunn av skittent, forurenset eller lenge stående vann**

Bruk av skittent, forurenset eller lenge stående vann til dusjfunksjonene kan føre til helseskader.

- > Forsyn produktet med kaldt drikkevann fra hovedvannledningen.
- > IKKE koble til avløpsvann, gråvann, industrivann, sjøvann eller annet, ikke eller bare moderat preparert vann.
- > Bruk bare de medleverte vannslangene. IKKE bruk gamle slanger om igjen.
- > Tøm og slå av produktet (feriemodus) hvis det IKKE har blitt brukt i to uker eller mer.

## **2.6 Merknader om bruk av fjernkontrollen med batteri**

### **Personskader på grunn av eksploderende batterier\***

Fjernkontrollen har et fastmontert batteri som ikke kan fjernes. Batteriet kan eksplodere hvis det overopphetes og forårsaker brann og andre farer.

- > Bruk kun ladekabelen som følger med produktet.
- > Ta kontakt med [help@duravit.com](mailto:help@duravit.com) hvis batterier er skadet.
- > Batteriet må IKKE skiftes ut på egen hånd. Batteriet må IKKE demonteres, falle, trykkes sammen eller endres. UNNGÅ å føre gjenstander inn i batteriet og IKKE stikk hull på det.

- > Fjernkontrollen må IKKE brukes i umiddebar nærhet av varme apparater, som varmeapparater, mikrobølgeovner, boilere eller ovner.
  - > Fjernkontrollen må IKKE utsettes for direkte sollys.
  - > Fjernkontrollen må IKKE kastes i åpne flammer.
  - > Fjernkontrollen må IKKE senkes ned i vann eller andre væsker.
  - > Fjernkontrollen/batteriet må IKKE kastes i husholdningsavfallet. Fjernkontrollen/batteriet må kastes i henhold til landsspesifikke forskrifter.
- \*Kun Pro-variant

## **2.7 Merknader for bruk av batterier**

Batteriene er i fjernkontrollen.

### **Livsfare ved svelging/etsende**

Dette produktet inneholder knappebatterier. Batteriet må IKKE svelges! Hvis batteriet svelges, kan dette forårsake alvorlige indre skader på bare to timer og medføre død.

- > IKKE svelg batterier, etsende.
- > Hold både nye og brukte batterier unna barn. Hvis batterirommet IKKE lukkes riktig, må produktet IKKE brukes lenger og produktet holdes unna barn.
- > Oppsøk lege umiddelbart ved mistanke om at en person kan ha svelget eller på annen måte har fått et batteri i kroppen.

### **Helseskader på grunn av batterisyre som lekker ut**

- > Unngå kontakt med hud, øyne og slimhinner hvis batterisyre har lekket ut.
- > Hvis syre kommer i kontakt med huden, må det berørte området umiddelbart skylles med mye rent vann og det straks søkes legehjelp.



- > Batterier må IKKE utsettes for ekstreme forhold: IKKE legg dem på varme flater og UNNGÅ å utsette dem for direkte sollys. Dette kan føre til økt fare for lekkasje.
- > Batteriene må avhendes forskriftsmessig og oppbevares utilgjengelig for barn. Også brukte batterier kan forårsake personskader.

## **2.8 Lette brannskader**

### **Personskade på grunn av lette brannskader**

Svært lang bruk av toalettet mens setevarmen er slått på, kan forårsake lette brannskader.

- > Slå av setevarmen under svært lang bruk av toalettet, især for personer med begrensede sensoriske og motoriske evner.

## **2.9 Unngå produktskader**

### **Merknader for bruk av batterier**

- > Batteriene må IKKE lades, reaktiveres med andre midler, tas fra hverandre eller utsettes for sterk varme (f.eks. flammer).
- > Polklemmene må IKKE kortsluttes.
- > Brukte batterier må omgående fjernes fra fjernkontrollen. De kan lekke ut og forårsake skader.
- > Gamle og nye batterier må IKKE legges sammen i fjernkontrollen.
- > Forskjellige batterityper må IKKE kombineres med hverandre.
- > Rengjør batteriene og kontaktene før batteriene settes inn.
- > Batteriene må settes inn i rett polretning i samsvar med merkingen.
- > Fjern batteriene hvis fjernkontrollen IKKE skal brukes i lengre tid.

### **Produktskader eller feilfunksjoner grunnet feil bruk**

- > IKKE stig opp på eller stå på produktet.
- > Dusjstaven må IKKE tilsmusses, sprutes på eller blokkeres.

## **Unngå skade på sete og lokk**

- > IKKE sitt eller stå på lokket, og unngå å støtte deg på det.
- > IKKE fjern setet og lokket.
- > IKKE skad setets overflate. Hvis setets overflate er skadet, må du ta kontakt med [help@duravit.com](mailto:help@duravit.com).
- > Åpne og lukk lokket med fjernkontrollen eller appen.
- > IKKE avbryt automatisk åpning og lukking av lokket med hånden.
- > Kontroller at toalettsetet er slått ned og ikke blokkerer automatisk åpning og lukking av lokket.
- > IKKE sett tunge gjenstander på lokket.

## **Skader på grunn av frosset vann**

- > IKKE monter og bruk produktet i rom der det er fare for frost. Romtemperaturen må være minst 4 °C (39 °F).

## **Skader som følge av påvirkning utenfra**

- > UNNGÅ å sette eller legge åpne varmekilder, stearinlys, sigaretter o.l. på produktet.
- > IKKE utsett produktet for direkte vann eller direkte sollys.

### 3 Produktoversikt

#### 3.1 Oppbygnings- og funksjonsbeskrivelse

##### 3.1.1 Seteenhet

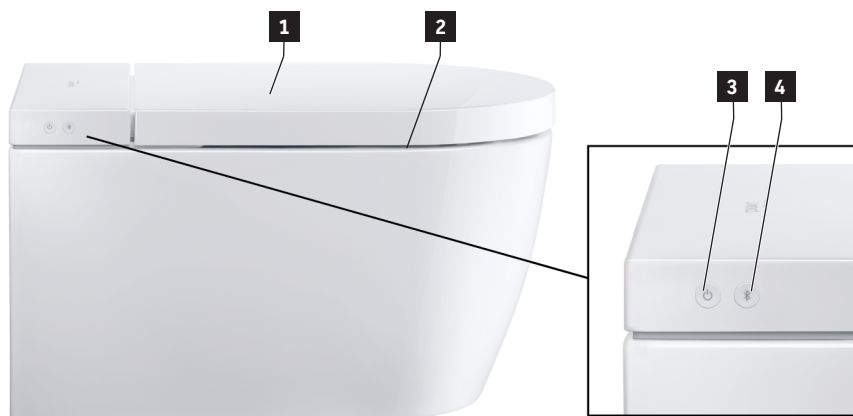

**1** Sensor (åpning av lokket uten berøring)\*

**2** Setevarme

**3** Power-tast/statusvisning (LED)

**4** Bluetooth-tast/Bluetooth-indikator (LED)

\*Kun Pro/Plus-variant

##### 3.1.2 LED-indikator seteenhet

###### Power-tast

LED	Funksjon
Rød	Standby-modus
Grønn	Slått på
Oransje	Energisparemodus
Blinker oransje	Avkalking er nødvendig > Utfør avkalking av produktet. > Trykk én gang på power-tasten/statusindikatoren (LED) for å avslutte blinkingen.
Blinker	Feilfunksjon > Slå av produktet.

LED	Funksjon
	<ul style="list-style-type: none"> <li>&gt; Koble fra strømforsyningen.</li> <li>&gt; Lukk stengeventilen for å bryte vannforsyningen.</li> <li>&gt; Ta kontakt med <a href="mailto:help@duravit.com">help@duravit.com</a>.</li> </ul>
Blinker lilla	UV-V-lys er aktivt.*

\*Kun Pro-variant

### Bluetooth-tast

LED	Funksjon
Blå	Bluetooth er tilgjengelig eller koblet til.
Av	Bluetooth er ikke tilgjengelig.
Blinker	Apparatet er i sammenkoblingsmodus.
Blinker lilla	UV-V-lys er aktivt.*

\*Kun Pro-variant

### 3.1.3 Funksjonsområde Pro

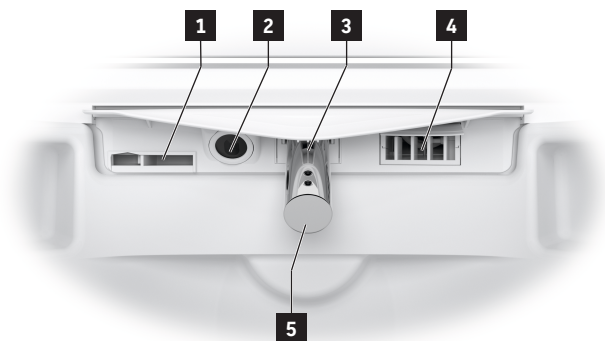

- 1** Innvendig overløp
- 2** UV-C-lys/nattlys
- 3** Dusjstov

- 4** Varmluftføn
- 5** Dusjhode

### 3.1.4 Funksjonsområde Plus/Lite

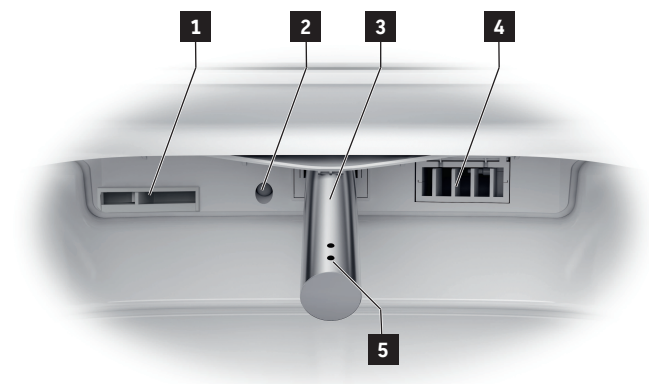

**1** Innvendig overløp

**2** Nattlys

**3** Dusjstav

**4** Varmluftføn

**5** Dusjhode

### 3.1.5 Setesensor og åpning avkalkingsmiddel



**1** Åpning avkalkingsmiddel

**2** Setesensor

## 3.2 Fabrikkinstillinger

Funksjon	Innstillingsområde	Fabrikkinstilling
Åpne/lukke lokket uten berøring*	På/av	Av
Komfortdusj	På/av	På
Varmluftfønens temperatur	Av/lav/middels/høy	Middels
Dusjstavens stilling	1, 2, 3, 4, 5	3
Dusjstråleintensitet	Lav/middels/høy	Middels
Vanntemperatur	Av/lav/middels/høy	Middels
Setevarme	På/av	På
Setetemperatur	Lav/middels/høy	Middels
Hygiene UV*	På/av	Av
Energisparemodus	På/av	Av
Nattlys	Av/automatisk/på	Automatisk
Bekreftelsestone	På/av	På

\*Kun Pro/Plus-variant

\*\*Kun Pro-variant

## 4 Førstegangs bruk

### 4.1 Aktiver fjernkontrollen

#### 4.1.1 Fjernkontroll med batteri



#### **FORSIKTIG**

#### **Personskader på grunn av eksploderende batterier**

- > Fjernkontrollens parametere tilsvarer: 5 VDC 150 mA.
- > Nettdelens utgangsstrøm må IKKE overskride 2 A.
- > Bruk kun ladekabelen som følger med produktet.
- > Fjernkontrollen må regelmessig lades helt opp.
- > Nettdelen må alltid tas ut av stikkontakten når ladeprosessen er fullført (LED av).

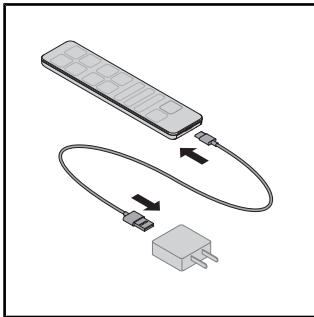

- > Koble ladekabelen til nettdelen og fjernkontrollen.
- > LED-indikatoren på fjernkontrollen viser lademodusen (LED-indikator lyser rødt).

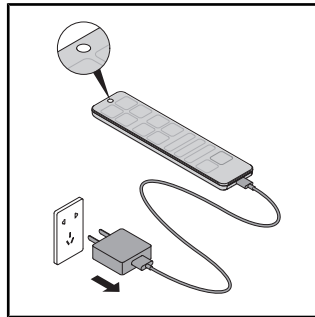

- > Nettdelen må alltid tas ut av stikkontakten når ladeprosessen er fullført (LED av).

## 4.1.2 Fjernkontroll med batterier

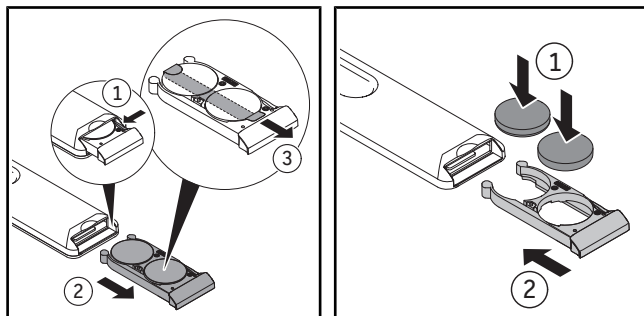

- > Trekk ut batterirommet.
- > Trykk på spaken for å åpne batterirommet fullstendig.
- > Fjern beskyttelsesfolien.
- > Sett inn batteriene (CR2450).
- > Lukk batterirommet.

## 4.2 Aktivere produktet

### ⚠ FORSIKTIG

#### Helseskader på grunn av skittent, forurenset eller lenge stående vann

Bruk av skittent, forurenset eller lenge stående vann til dusjfunksjonene kan føre til helseskader.

- > Aktiver den ytterligere selvrensjøringen hvis produktet IKKE ble brukt i to uker eller mer.

Produktet må installeres fullstendig og være koblet til hovedstrømforsyningen og vannforsyningen i henhold til monteringsveiledningen.

- > Kontroller at stengeventilen er åpnet.
- > Slå på produktet via Power-tasten/statusvisningen (LED).

LED-indikatoren lyser grønt. Eventuelt utføres en oppstartsprosess som kan ta flere minutter.

- > Legg sprutbeskyttelsen mellom porselenet og setet for å teste produktet.
- > Trykk og hold inne setesensoren med hånden til en signallyd høres.
- > Aktiver funksjonen Setedusj eller Ladydush for å teste produktet.



### 4.3 Laste ned appen



- > Søk etter "SensoWash 2.0" i Play Butikk (Android) eller etter "SensoWash" i App Store (iOS).
- > Last ned appen.
- > Tillat eventuelt tilgang til plasseringstjenester (GPS).

### 4.4 Koble til appen

Produktet kobles til appen via Bluetooth. Produktet og Bluetooth-funksjonen må være aktivert for å kunne opprette en tilkobling.

- > Aktiver produktet via Power-tasten/statusvisningen (LED) på seteenheten.

Tasten begynner å blinke.

- > Aktiver Bluetooth via Bluetooth-tasten/Bluetooth-indikatoren (LED) på seteenheten.
- > Aktiver appen på mobilenheten.
- > Følg den trinnvise veiledningen i appen.

Appen bekrefter at en tilkobling er opprettet.

## 4.5 Sammenkobling av fjernkontrollen med dusjtoalettet

Aktiver sammenkoblingsmodus med fjernkontrollen når LED-indikatoren øverst på fjernkontrollen blinker rødt.

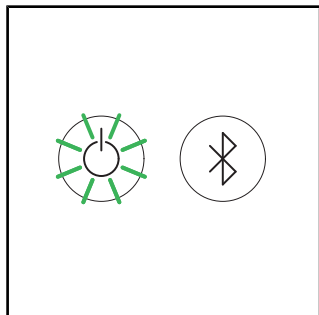

> Kontroller at produktet er aktivert (Power-tast/statusvisning (LED) lyser grønt).

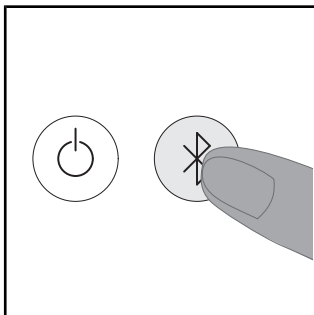

> Trykk på og hold inne Bluetooth-tasten/Bluetooth-indikatoren (LED) til LED-indikatoren øverst på fjernkontrollen blinker blått.

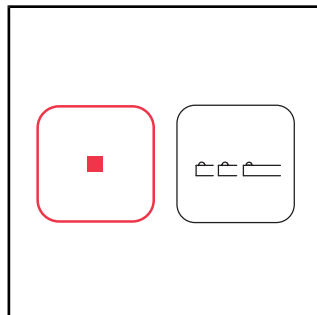

> Trykk og holde inne Stopp-tasten på fjernkontrollen.  
> Trykk på venstre pil på tasten Dusjstavposisjon og trykk så på den høyre pilen.

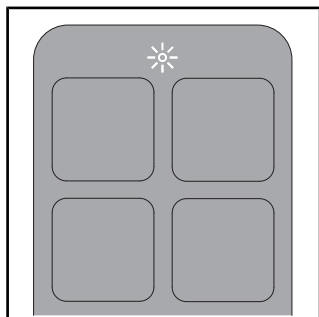

LED-indikatoren øverst på fjernkontrollen lyser hvitt i flere sekunder når tilkoblingen er opprettet.

## 4.6 Sammenkobling av fjernkontrollen med elektronisk betjeningsplate

Aktiver sammenkoblingsmodus med fjernkontrollen når indikatoren på fjernkontrollen på den elektroniske betjeningsplaten blinker.

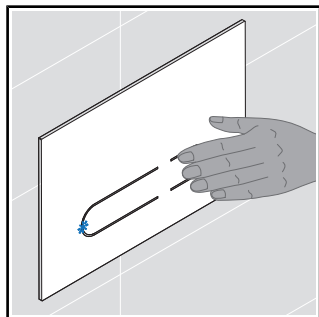

> Trykk på og hold inne den lille spylingen på betjeningsplaten til betjeningsplatens LED-indikator blinker blått.

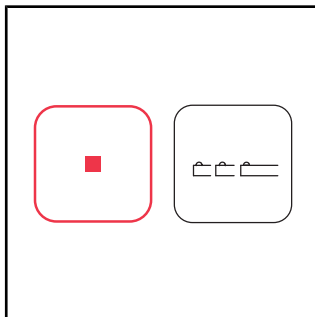

> Trykk og holde inne Stopp-tasten på fjernkontrollen.  
> Trykk på venstre pil på tasten Duschstavsposisjon og trykk så på den høyre pilen.

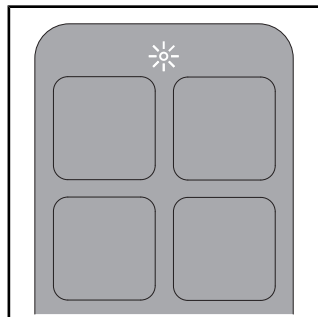

LED-indikatoren øverst på fjernkontrollen lyser hvitt i flere sekunder når tilkoblingen er opprettet.









\*Kun Pro-variant. Kun med installasjonssystemet og den elektroniske betjeningsplaten fra Duravit.





## 5 Betjening

### 5.1 Fjernkontroll/app

Produktet kan styres via fjernkontroll (grunnfunksjoner) og/eller via app (utvidede funksjoner). En rekke forskjellige innstillinger kan utelukkende gjøres via appen. Funksjonene er konfigurert i henhold til fabrikkinnstillingene.

> Last ned appen for å kunne bruke alle innstillingene som er tilgjengelige for dette produktet.

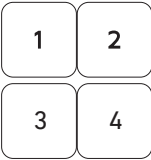
Symbol	Navn
	Meny
	Legg til eller fjern produktet.
	Aktiverer <b>stor spyling</b> . Kun med installasjonssystemet og den elektroniske betjeningsplaten fra Duravit.
	Aktiverer <b>liten spyling</b> . Kun med installasjonssystemet og den elektroniske betjeningsplaten fra Duravit.
	Aktiverer <b>setedusjen</b> . Funksjonen stopper automatisk etter 2 minutter hvis den ikke avsluttes.
	Aktiverer <b>ladydusjen</b> . Funksjonen stopper automatisk etter 2 minutter hvis den ikke avsluttes.
	Aktiverer <b>varmluftføn</b> . Funksjonen Temperatur har trinnene av/lav/middels/høy. Funksjonen Trinn har trinnene lav/middels/høy.** Funksjonen stopper automatisk etter 5 minutter hvis den ikke avsluttes. [▶App] Startside – Varmluftføn
	Stiller inn <b>vanntemperaturen</b> . Funksjonen har trinnene av/lav/middels/høy. Innstillingene vises på fjernkontrollen (LED) og i appen. [▶App] Startside – Setedusj/Ladydusj

Symbol	Navn
	Stiller inn <b>intensiteten til dusjstrålen</b> . Funksjonen har trinnene lav/middels/høy. Innstillingene vises på fjernkontrollen (LED) og i appen. [►App] Startside – Setedusj/Ladydusj
	Stiller inn <b>dusjstavens posisjon</b> . Funksjonen har trinnene 1, 2, 3, 4 og 5. Innstillingene vises på fjernkontrollen (LED) og i appen. [►App] Startside – Setedusj/Ladydusj
	Aktiverer <b>luktavtrekk</b> . Kun med installasjonssystemet og den elektroniske betjeningsplaten fra Duravit.
	Aktiverer <b>brukerprofilen</b> (kun fjernkontroll).
	Åpner/lukker <b>lokket</b> .*
	<b>Stopper</b> den aktive funksjonen.

\*Kun Pro/Plus-variant

\*\*Kun Pro-variant

TIPS Setet er utstyrt med en sensor. Dusj- og fønfunksjoner kan bare aktiveres når en bruker sitter på toalettet.

## 5.2 Åpne og lukke lokket

### MERKNAD

#### Skader på seteenheten

Produktet kan skades hvis den aktive funksjonen avbrytes av mekanisk åpning eller lukking av lokket.

> IKKE avbryt mekanisk åpning og lukking av lokket med hånden.

Lokket kan åpnes og lukkes med fjernkontrollen eller via appen. Pro- og Plus-varianten er også utstyrt med en nærhetssensor. Lokket åpnes og lukkes uten berøring når en bruker nærmer seg eller går.

## 5.3 Registrere brukerprofil med fjernkontrollen

Personlige innstillinger kan registreres i forskjellige brukerprofiler.

> Aktiver Rearwash/Ladywash.

> Still inn dusjstavsposisjon, dusjstråleintensitet og vanntemperatur mens funksjonen kjører.

LED-lampene på fjernkontrollen viser den respektive innstillingen.

> Trykk på brukerprofil 1/2/3/4 i 3 sekunder for å lagre profilen.

**TIPS** Setet er utstyrt med en sensor. Dusj- og fønfunksjoner kan bare aktiveres når en bruker sitter på toalettet.

## 5.4 Effektiv bruk av energi og vann

For å redusere forbruket av naturlige ressurser, er produktet utstyrt med en gjennomstrømningsvannvarmer og en automatisk stoppfunksjon for alle dusj- og fønfunksjoner. Følgende innstillinger kan justeres for å spare energi i hverdagen:

### 5.4.1 Energisparemodus (setevarme)

Deaktiverer setevarmen i et angitt tidsrom, for eksempel på dagtid, i arbeidstiden. Setevarmen aktiveres så igjen.

> Aktivere energisparemodus i appen. [▶App] Meny – Innstillinger – Sete

### 5.4.2 Feriemodus

Tøm og slå av produktet hvis det ikke har blitt brukt i to uker eller mer.

> Lukk stengeventilen for å bryte vannforsyningen.

> Aktivere feriemodus i appen. [▶App] Meny – Pleie – Feriemodus

Vanntanken tømmes. Appen bekrefter at prosessen er fullført.

> Koble fra strømforsyningen.

> Ta batteriene ut av fjernkontrollen.

## 6 Rengjøring og pleie

### 6.1 Sikkerhet

#### **ADVARSEL**

##### **Livsfare – elektrisk støt!**

Produktets elektriske komponenter befinner seg i seteenheten.

- > Koble produktet fra hovedstrømforsyningen før rengjøring.
- > IKKE hell vann over seteenheten.
- > UNNGÅ at vann trenger inn i seteenheten.

#### **FORSIKTIG**

##### **Personskader på grunn av ultrafiolett lys (UV-C)\***

Produktet inneholder en UV-C-lyskilde som desinfiserer porselenet. UV-C-lyset er bare aktivt når setet og lokket er lukket. Å se inn i eller kontakt med UV-C-lyskilden når funksjonen er aktiv, kan føre til øyeskader og hudirritasjoner.

- > Hvis UV-C-lyset er aktivt når setet og lokket er åpnet (statusvisning (LED) og Bluetooth-visning (LED) blinker lilla), må setet og lokket lukkes umiddelbart og kundetelefonen til Duravit kontaktes.
- > IKKE se direkte inn i UV-C-lyskilden.
- > IKKE berør UV-C-lyskilden.

\*Kun Pro-variant

#### **MERKNAD**

##### **Produktskader forårsaket av feil rengjøring og vedlikehold**

Feil rengjøringsmidler, rengjøringsutstyr og rengjøringsapparater kan skade overflaten og forårsake permanent misfarging.

- > Bruk kun rengjøringsmidler og rengjøringsutstyr som anbefales av Duravit.
- > Følg bruksanvisningen til rengjøringsmiddelets produsent.
- > Bruk kun rengjøringsapparater som er ment for bruksområdet (INGEN høytrykksrengjøringsapparater eller damprengjøringsapparater).

#### **MERKNAD**

##### **Produktskader forårsaket av spraytåke**

Spraytåke kan trenge inn i små åpninger og sprekker og skade overflaten.

- > Spray rengjøringsmiddel på kluten, og ikke direkte på produktet.

#### **MERKNAD**

##### **Produktskader forårsaket av lange rengjøringsintervaller**

For lange rengjøringsintervaller kan føre til hardnakkert smuss.

- > Rengjør overflaten regelmessig og med én gang den blir skitten.

## 6.2 Anbefalinger for rengjøring

### 6.2.1 Rengjøring

- > Rengjør overflaten med en fuktig klut.
- > Sterkere smuss fjernes med det anbefalte rengjøringsmiddelet. Påfør her alltid rengjøringsmiddelet på kluten.
- > Bruk en toalettbørste til rengjøring av toalett-/urinalskålen.
- > Skyll så med rent vann for å fjerne alle rengjøringsmiddelrester.
- > Tørk av overflaten.

### 6.2.2 Anbefalte rengjøringsmidler

Komponent	Rengjøringsmiddel	Rengjøringsutstyr
Sete og lokk	Nøytralt rengjøringsmiddel (pH 6–8)	Bomullsklut
Deksel	Nøytralt rengjøringsmiddel (pH 6–8)	Bomullsklut
Dusjstav/dusjhode	Nøytralt rengjøringsmiddel (pH 6–8)	– Syntetisk klut – Skurende svamp
Porselen Daglig rengjøring	Nøytralt rengjøringsmiddel (pH 6–8)	– Syntetisk klut – Toalettbørste
Porselen Kalk	Surt rengjøringsmiddel (pH <6) (f.eks. sitronrengjøringsmiddel)	– Syntetisk klut – Toalettbørste
UV-C-lyskilde*	Vann	Bomullsklut
Fjernkontroll	Vann	Bomullsklut

\*Kun Pro-variant

## 6.3 Selvrens av dusjstav og dusjhode

Dusjstaven kjøres inn og renses automatisk før og etter hver dusj.

- > Aktiver den ytterligere selvrensingen via appen hvis produktet IKKE ble brukt i to uker eller mer. [▶App] Meny – Pleie – Selvrens



## 6.4 Manuell rengjøringsmodus for dusjstav og dusjhode

Manuell rengjøring er bare mulig når setesensoren ikke er aktivert.

- > Aktiver manuell rengjøringsmodus via appen for å kjøre ut dusjstaven for manuell rengjøring. [►App] Meny – Pleie – Manuell rengjøring

TIPS Funksjonen kan bare aktiveres når ingen sitter på toalettet eller setesensoren ikke er aktivert.

## 6.5 Avkalking

### MERKNAD

#### Funksjonsbegrensning eller produktskader grunnet forkalking

I regioner med hardt vann kan det oppstå kalkavleiringer. Kalk kan ha en negativ innvirkning på ytelsen til produktet.

- > Kontroller vannkvaliteten i regionen din. Ved en vannhardhet på  $\geq 14$  °dH (2,5 mmol/l) anbefaler Duravit å installere et vannmykningsanlegg.
- > Produktet må avkalkes med jevne mellomrom. Appen sender en automatisk påminnelse.
- > Konfigurer avkalkingsinnstillingene i henhold til hardheten til det lokale vannet. [►App] Meny – Pleie – Avkalking
- > Bruk bare originale avkalkingsmidler fra Duravit eller avkalkingsmidler som er godkjent av Duravit.
- > Skriv inn "avkalking" i søkefeltet på [www.duravit.com](http://www.duravit.com) og velg avkalkingstablett eller avkalkingskassetts avhengig av modell.

Vannhardhet	Avkalkingssyklus
Myk: < 8,4 °dH (1,5 mmol/l)	Hvert halvår
Middels: 8,4–14 °dH (1,5–2,5 mmol/l)	Hvert halvår
Hard: > 14 °dH (2,5 mmol/l)	Hvert kvartal

Avkalkingsprosessen kan aktiveres via appen.

- > Følg instruksjonene i appen.

Avkalkingsprosessen kan aktiveres med fjernkontrollen.

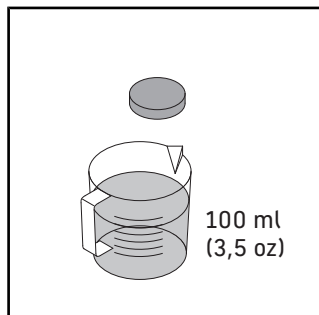

- > Løs opp en avkalkingstablett i 100 ml (3,5 oz) varmt vann.
- > Vent til avkalkingstabletten er fullstendig oppløst.
- > Følg produsentens bruksanvisninger.

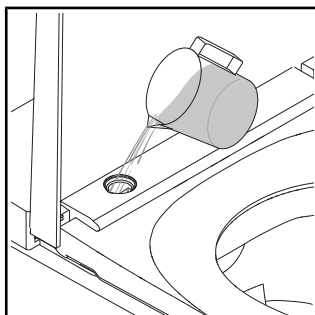

- > Funksjonen Lukke/åpne lokket uten berøring må deaktiveres før avkalking.
- > Fjern dekselet.
- > Fyll avkalkingsmiddelet i åpningen.

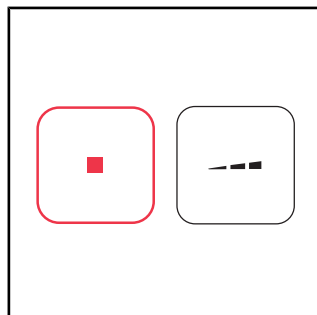

- > Trykk og holde inne Stopp-tasten.
- > Trykk og hold inne tasten Dusjstråleintensitet på fjernkontrollen til du hører en signallyd.
- > Slipp tasten.

Start avkalkingsprosessen. Avkalkingsprosessen varer ca. 1/2 t. Produktet kan ikke brukes i dette tidsrommet.

## 7 Hjelp ved problemer

### 7.1 Generelt

Fremgangsmåte ved feil:

- > Slå produktet av og på igjen.
- > Følg de påfølgende instruksjonene.
- > Ta kontakt med [help@duravit.com](mailto:help@duravit.com) hvis produktet fremdeles ikke fungerer riktig.
- > Ha artikkelnummeret for hånden. Artikkelnummeret er tilgjengelig i de tekniske dataene på slutten av bruksanvisningen, på emballasjeetiketten, på produktetiketten, i monteringsveiledningen og i appen.  
[►App] Meny – Enhetsveiledning – Administrering av enheter – Enhetsinformasjon

### 7.2 Feilsøking

Problem	Mulig årsak	Løsning
<b>LED-indikator (seteenhet)</b>		
LED-indikatoren blinker (rød, grønn) eller en signallyd aktiveres.	Feilfunksjon	<ul style="list-style-type: none"><li>&gt; Slå av produktet.</li><li>&gt; Koble fra strømforsyningen.</li><li>&gt; Lukk stengeventilen for å bryte vannforsyningen.</li><li>&gt; Ta kontakt med <a href="mailto:help@duravit.com">help@duravit.com</a>.</li></ul>
LED-indikatoren blinker oransje.	Avkalking er nødvendig.	<ul style="list-style-type: none"><li>&gt; Utfør avkalking av produktet.</li><li>&gt; Trykk én gang på power-tasten/ statusindikatoren (LED) for å avslutte blinkingen.</li></ul>
<b>Generelle problemer</b>		
Produktet fungerer ikke.	Produktet er i Standby-modus (Power-tast/ statusvisning lyser rødt).	<ul style="list-style-type: none"><li>&gt; Aktiver produktet.</li></ul>
Vann lekker ut.	Lekkasje	<ul style="list-style-type: none"><li>&gt; Slå av produktet.</li><li>&gt; Koble fra strømforsyningen.</li></ul>

Problem	Mulig årsak	Løsning
		<ul style="list-style-type: none"> <li>&gt; Lukk stengeventilen for å bryte vannforsyningen.</li> <li>&gt; Ta kontakt med <a href="mailto:help@duravit.com">help@duravit.com</a>.</li> </ul>
<b>Fjernkontroll</b>		
Fjernkontrollen reagerer ikke.	Batteriene er nesten tomme (LED-indikatoren blinker hvitt).	> Skift ut batteriene eller lad fjernkontrollen.
	Fjernkontrollen er ikke koblet til produktet (LED-indikatoren oppe på fjernkontrollen blinker rødt).	> Aktiver sammenkoblingsmodus for fjernkontrollen.
	Ingen batterier er satt inn.**	> Sett inn batteriene.
	Fjernkontrollen er defekt.	> Ta kontakt med <a href="mailto:help@duravit.com">help@duravit.com</a> .
<b>Dusjfunksjoner</b>		
Omkoblingen mellom sete- og ladydusj tar lang tid.	Dusjstaven kjøres inn mellom funksjonene. Omkoblingen tar ca. 12 s.	Normal tilstand
Dusjstråleintensiteten er for svak.	Dusjstråleintensiteten er stilt inn på "Lav".	<ul style="list-style-type: none"> <li>&gt; Øke intensiteten til dusjstrålen.</li> <li>[▶App] Startside – Setedusj/Ladydusj</li> </ul>
	Vannledningen har en knekk eller er i klem.	> Ta kontakt med <a href="mailto:help@duravit.com">help@duravit.com</a> .
Vanntemperaturen er for høy/lav.	Temperaturen er stilt inn feil.	<ul style="list-style-type: none"> <li>&gt; Still inn temperaturen.</li> <li>[▶App] Startside – Setedusj/Ladydusj</li> </ul>
Setedusj/Ladydusj stopper automatisk.	Funksjonen stopper automatisk etter 2 minutter.	Normal tilstand

<b>Problem</b>	<b>Mulig årsak</b>	<b>Løsning</b>
	Setesensoren har mistet kontakten.	> Sett deg igjen. > Aktiver funksjonen.
Setedusj/Ladydusj fungerer ikke.	Dusjhodet er blokkert.	> Rengjør dusjhodet. [►App] Startside – Setedusj/Ladydusj
	Setesensoren har mistet kontakten.	> Sett deg igjen. > Aktiver funksjonen.
<b>Setevarme</b>		
Setevarmen fungerer ikke.	Funksjonen er deaktivert.	> Aktiver funksjonen. [►App] Innstillinger – Sete
Setetemperaturen er for høy/lav.	Temperaturen er stilt inn feil.	> Still inn temperaturen. [►App] Innstillinger – Sete
Setetemperaturen er for lav.	Produktet er i energisparemodus (LED-indikatoren lyser oransje).	> Deaktiver energisparemodus. [►App] Innstillinger – Sete
	Produktet aktiverer energisparemodus automatisk når alle funksjoner har vært inaktive i mer enn 48 timer.	> Velg en valgfri funksjon for å aktivere produktet på nytt.
<b>Varmluftføn</b>		
Varmluftfønenes temperatur er for høy/lav.	Temperaturen er stilt inn feil.	> Still inn temperaturen. [►App] Startside – Varmluftføn
Varmluftfønen stopper automatisk.	Funksjonen stopper automatisk etter 5 minutter.	Normal tilstand
	Setesensoren har mistet kontakten.	> Sett deg igjen. > Aktiver funksjonen.

<b>Problem</b>	<b>Mulig årsak</b>	<b>Løsning</b>
<b>Nattlys</b>		
Nattlyset fungerer ikke.	Funksjonen er deaktivert.	> Aktiver nattlyset eller den automatiske modusen. [►App] Innstillinger – Lys og lyd
	Automatisk modus er aktivert. Funksjonen deaktiverer nattlyset automatisk når omgivelseslyset er lyst.	Normal tilstand
Nattlyset lyser kontinuerlig.	Funksjonen er aktivert.	> Deaktiver nattlyset eller den automatiske modusen. [►App] Innstillinger – Lys og lyd
	Automatisk modus er aktivert. Funksjonen aktiverer nattlyset automatisk når omgivelseslyset for mørkt.	Normal tilstand
<b>Manuell rengjøring</b>		
Dusjstaven kjøres inn automatisk.	Funksjonen stopper automatisk etter 2 minutter.	> Aktiver funksjonen. [►App] Pleie – Manuell rengjøring
<b>Automatisk selvrensjøring</b>		
Vann drypper ut av dusjstaven når den er inne.	Dusjstaven kjøres inn og renses automatisk før og etter hver dusj.	Normal tilstand
<b>Lokk*</b>		
Lokket åpnes ikke automatisk.	Produktet har ikke registrert brukeren som nærmer seg.	> Nærme deg produktet på nytt (avstand ca. 1 m).
	Funksjonen er defekt.	> Ta kontakt med help@duravit.com.

<b>Problem</b>	<b>Mulig årsak</b>	<b>Løsning</b>
	Funksjonen er ikke aktivert.	> Aktiver funksjonen. [▶App] Innstillinger – Lokk
Lokket lukkes ikke omgående.	Lokket lukkes automatisk etter 90 s når brukeren har gått fra produktet.	Normal tilstand
<b>App</b>		
Appen fungerer ikke.	Appen og produktet er ikke koblet sammen.	> Koble produktet til appen. > Kontroller at koblingen er opprettet.
<b>UV-C-lys**</b>		
UV-C-lyset fungerer ikke.	Funksjonen er deaktivert.	> Aktiver funksjonen. [▶App] Innstillinger – UV-C-lys
	Produktet deaktiverer UV-C-lyset automatisk når lokket åpnes.	> Hold lokket lukket så lenge funksjonen kjører (LED-indikatorene blinker lilla).

\*Kun Pro/Plus-variant

\*\*Kun Pro-variant

\*\*\*Kun Plus/Lite-variant

## 8 Avhending

### 8.1 Emballasje

Barn må ikke leke med plastposer eller emballasje, da det kan føre til personskader eller kvelning. Oppbevar slike materialer på et sikkert sted eller avhend dem på en miljøvennlig måte. Behold om mulig emballasjen inntil garantiperioden har løpt ut.

### 8.2 WEEE



■ Symbolet med en gjennomstreket søppelcontainer forklarer at produktet må avhendes separat som elektrisk og elektronisk avfall (WEEE). Elektrisk og elektronisk avfall kan inneholde farlige stoffer. Ikke kast dette produktet i husholdningsavfallet. Bring den til et spesialmottak for gjenvinning av elektrisk og elektronisk avfall (WEEE). Du hjelper da til med å ta vare på råstoffer og beskytte miljøet. Du kan få mer informasjon om dette fra din forhandler eller fra de ansvarlige myndighetene. Brukte batterier må avhendes forsvarlig. Det finnes klart merkede beholdere for avhending av batterier på salgssteder for batterier og på kommunale oppsamlingssteder.



## 9 Tekniske data

<b>Generelt</b>	
Artikkelnummer	#650000012004320 #650001012004310 #650002012004300
Nettvekt	32,5 kg (78,3 lbs)
Dimensjoner	376 x 578 x 405 mm (15 x 22 7/8 x 16")
Integrert sikkerhetsenhet	EN13076 - type AA
Nominell spenning	220–240 V
Frekvens	50–60 Hz
Nominell effekt	1080 W
Standby-modus	< 0,5 W
Inngangsvanstrykk	0,07–0,75 MPa / 0,7–7,5 bar (10–109 psi)
Type sikring	IPX4 Beskyttelse mot sprut fra alle kanter

<b>Temperaturområde</b>	
Driftstemperatur	4–40 °C (39–104 °F)
Vanntemperatur	33–41 °C (91–106 °F)
Setetemperatur	30–40 °C (86–104 °F)
Varmluftførens temperatur	35–55 °C (95–131 °F)

<b>Vannforbruk</b>	
Dusjdrift	0,35–0,7 l/min (0,09–0,18 gal/min)

<b>BLE (Bluetooth Low Energy)</b>	
Maks. ytelsesnivå	< 10 dBm

## Overholdelseserklæring for radiofrekvens

Bluetooth og mikrobølgeene installert i enheten er i samsvar med de grunnleggende kravene og andre relevante bestemmelser i radiodirektivet 2014/53/EU.

- Bluetooth laveffekts driftsfrekvensbånd: 2,402–2,480 GHz; Maksimal radiofrekvenseffekt som sendes i frekvensbåndene radioutstyret fungerer i, er mindre enn 10 mW.
- Frekvensbånd for mikrobølgebruk: 24,05–24,25 GHz; Maksimal radiofrekvenseffekt som sendes i frekvensbåndene radioutstyret fungerer i, er mindre enn 16 mW.



### Storbritannia: Begrenset bruk

Kun 24,050–24,250 GHz for å beskytte politiets hastighetsmålere. Må derfor kun brukes innendørs for å sikre tilstrekkelig separasjon fra politiskannere.

### Frankrike: Begrenset bruk

Effekt begrenset til 0,1 mW e.i.r.p i frekvensbånd 24,10–24,15 GHz. Militærbruk til radiolokalisering. Bruk av radarhastighetsmålere av politiet. Må derfor kun brukes innendørs for å sikre tilstrekkelig separasjon.

### Garanti

Garantivilkårene er tilgjengelige i de generelle vilkårene og betingelsene på <https://pro.duravit.com/gtc>.

## Innehållsförteckning

1	Om detta dokument	71
2	Säkerhet	72
2.1	Syftet med dokumentet	72
2.2	Avsedd användning	72
2.3	Krav på användaren	72
2.4	Elsäkerhet	72
2.5	Hygien	74
2.6	Instruktioner för användning av fjärrkontroll med laddningsbart batteri	74
2.7	Anvisningar om användning av batterier	75
2.8	Lättare brännskador	76
2.9	Undvik produktskador	76
3	Produktöversikt	78
3.1	Konstruktions- och funktionsbeskrivning	78
3.1.1	Sitsenhet	78
3.1.2	LED-lampa på sitsenhet	78
3.1.3	Funktionsområde Pro	79
3.1.4	Funktionsområde Plus/Lite	80
3.1.5	Sitssensor och öppning för avkalkningsmedel	80
3.2	Fabriksinställningar	81
4	Första idrifttagning	82
4.1	Aktivera fjärrkontroll	82
4.1.1	Fjärrkontroll med laddningsbart batteri	82
4.1.2	Fjärrkontroll med batterier	83
4.2	Aktivera produkten	83
4.3	Ladda ned app	84
4.4	Koppla appen	84
4.5	Parning av fjärrkontroll med duschoalett	85
4.6	Parning av fjärrkontroll med elektronisk manöverplatta*	86

5	Manövrering	87
5.1	Fjärrkontroll/app	87
5.2	Öppna och stäng locket	88
5.3	Ställa in användarprofilen via fjärrkontrollen	89
5.4	Energi- och vatteneffektivitet	89
5.4.1	Energisparläge (sitsvärme)	89
5.4.2	Semesterläge	89
6	Rengöring och skötsel	90
6.1	Säkerhet	90
6.2	Rengöringsrekommendationer	91
6.2.1	Rengöring	91
6.2.2	Rekommenderade rengöringsmedel	91
6.3	Självrengöring av duschmunstycke och duschhuvud	92
6.4	Manuellt rengöringsläge för duschmunstycke och duschhuvud	92
6.5	Avkalkning	92
7	Hjälp vid problem	94
7.1	Allmänt	94
7.2	Felavhjälpning	94
8	Återvinning	99
8.1	Förpackning	99
8.2	WEEE	99
9	Tekniska data	100

## **1 Om detta dokument**

Alla dokument till denna produkt och mer information finns tillgänglig online:

- > Öppna snabbguiden i appen. [▶App] Meny – enhetsguide – snabbguide
- > Dokumenten online går att hämta på [qr.duravit.com](http://qr.duravit.com) eller [www.duravit.com](http://www.duravit.com) och ange produktens artikelnummer i sökfältet.

## **2 Säkerhet**

### **2.1 Syftet med dokumentet**

Anvisningen är en del av Duravit-produkten. Om anvisningarna INTE följs kan det leda till personskador, produkt- och/eller egendomsskador.

> Läs igenom och följ anvisningen.

> Spara detta dokument och lämna det vidare till nästa användare.

Vi förbehåller oss rätten till tekniska förbättringar och utseendemässiga ändringar hos de avbildade produkterna.

### **2.2 Avsedd användning**

SensoWash® är en dusch-WC med duschfunktion för stjärt- och intimitvätt och andra komfortfunktioner. Produkten får endast användas inomhus. Duravit tar INGET ansvar för någon användning utöver den avsedda användningen.

### **2.3 Krav på användaren**

Denna produkt kan användas av barn från 3 år och personer med nedsatt fysisk, sensorisk eller mental förmåga eller bristande erfarenhet och/eller kunskap i de fall som de är övervakade eller har fått instruktioner om hur produkten ska användas på ett säkert sätt och att de förstår riskerna.

> Barn får INTE leka med produkten.

> Rengöring och underhåll får INTE genomföras av barn utan uppsikt av vuxna.

### **2.4 Elsäkerhet**

#### **Livsfara p.g.a. elstötar**

Kontakt med elektricitet kan leda till dödlig elstöt.

## **Allmänna försiktighetsåtgärder**

- > Produkten måste vara ordentligt jordad. Använd inte produkten om den inte är ordentligt jordad. Beakta monteringsanvisningen.
- > Produkten har INGEN egen jordfelsbrytare utan måste installeras i en strömkrets som har en jordfelsbrytare installerad.
- > Enheterna för elektrisk separation måste vara fast installerade i ledningsdragningen och uppfylla de allmänt gällande föreskrifterna. Dessutom måste de ha en allpolig kontaktseparation som motsvarar överspänningskategori III.

## **Undvik skador på nätkabeln**

Om produktens nätanslutningsledning är skadad måste den bytas ut av tillverkaren eller dennes kundservice eller en liknande kvalificerad person för att undvika risker.

- > Se till att nätkabeln INTE är skadad.
- > Nätkabeln får INTE klämmas eller krossas.
- > Håll nätkabeln på avstånd från varma ytor och vassa kanter.

## **Använd INTE skadade produkter**

Använd INTE produkten om den inte fungerar korrekt eller är skadad.

- > Stäng av produkten.
- > Koppla från strömförsörjningen.
- > Stäng avstängningsventilen för att koppla från vattentillförseln.
- > Kontakta [help@duravit.com](mailto:help@duravit.com).

## **Reparera INTE produkten själv**

Reparationer får endast utföras av yrkesutbildad personal med nödvändiga kunskaper och kvalifikationer.

- > Gör INTE några ändringar, manipulationer, ytterligare installationer eller reparationsförsök på produkten.
- > Använd enbart tillbehör som rekommenderas av Duravit.

## **Undvik kortslutning på grund av fukt**

- > Installera INTE produkten i ett alltför fuktigt rum. Se till att ventilationen är tillräcklig för att förhindra kondensering i elektriska komponenter.
- > När du flyttar produkten från en kall till en varm plats, låt den först vara avstängd i några timmar för att undvika eventuell kondens.

## **2.5 Hygien**

### **Hälsorelaterade skador på grund av förorenat, kontaminerat eller långvarigt stillastående vatten**

Användning av smutsigt, förorenat eller långvarigt stillastående vatten för duschfunktionerna kan orsaka hälsorelaterade skador.

- > Förse produkten med kallt dricksvatten från huvudvattenledningen.
- > Anslut INGET avloppsvatten, gråvatten, varmvatten, havsvatten eller annat icke eller bara måttligt renat vatten.
- > Använd bara medlevererade tilloppsslangar, alltså INGA gamla slangar.
- > Om produkten INTE används på fjorton dagar eller längre ska du tömma produkten och stänga av den (semesterläge).

## **2.6 Instruktioner för användning av fjärrkontroll med laddningsbart batteri**

### **Hälsoskador på grund av exploderande batterier\***

Fjärrkontrollen har ett fast installerat batteri som inte går att ta ut. Batteriet kan explodera om det blir överhettat och orsaka brand och andra faror.

- > Använd endast den laddningskabel som medföljer produkten.
- > Om batteriet är skadat, kontakta [help@duravit.com](mailto:help@duravit.com).



- > Byt INTE batteriet själv. Batteriet får INTE demonteras, tappas, komprimeras eller modifieras. För INTE in något i batteriet och punktera INTE batteriet.
  - > Använd INTE fjärrkontrollen direkt i närhet av heta apparater, t.ex. värmeelement, mikrovågsugnar, varmvattenberedare eller ugnar.
  - > Utsätt INTE fjärrkontrollen för direkt solljus.
  - > Kasta INTE in fjärrkontrollen i öppen eld.
  - > Sänk INTE ner fjärrkontrollen i vatten eller vätska.
  - > Släng INTE fjärrkontrollen/batteriet i hushållssoporna. Kassera fjärrkontrollen/batteriet i enlighet med de landsspecifika kraven.
- \*Endast version Pro

## **2.7 Anvisningar om användning av batterier**

Batterierna sitter i fjärrkontrollen.

### **Livsfara vid sväljning/risk för kemiska brännskador**

Den här produkten innehåller knappcells batterier. Svälj INTE batterierna! Att svälja batteriet kan orsaka allvarliga inre brännskador och leda till döden inom två timmar.

- > Svälj INTE batterierna, risk för kemiska brännskador.
- > Håll både nya och använda batterier borta från barn. Om batterifacket INTE stängs korrekt, använd INTE produkten och håll barn på avstånd.
- > Sök omedelbart läkarvård vid misstanke om att en person misstänks ha svält eller på annat sätt fört in ett batteri i kroppen.

### **Hälsorelaterande skador vid läckande batterisyra**

- > Om batterisyra har läckt ut, undvik kontakt med hud, ögon och slemhinnor.
- > Vid kontakt med syran ska personen skölja de drabbade områdena rikligt med rent vatten och omedelbart söka läkarvård.

- > Utsätt INTE batterierna för extrema omgivningsförhållanden: Placera dem INTE på varma ytor och utsätt dem INTE för direkt solljus. Annars finns ökad risk att de läcker.
- > Batterierna måste avfallshanteras på korrekt sätt och hållas på avstånd från barn. Även förbrukade batterier kan orsaka skador.

## **2.8 Lättare brännskador**

### **Hälsoskador på grund av lättare brännskador**

Ett mycket långvarigt toalettbesök med påslagen sitsvärme kan leda till lättare brännskador.

- > Stäng av sitsvärmen om toaletten används under mycket lång tid, särskilt för personer med begränsade sensoriska och motoriska färdigheter.

## **2.9 Undvik produktskador**

### **Anvisningar om användning av batterier**

- > Batterierna får INTE laddas, återaktiveras med andra medel, tas isär eller utsättas för extrem värme (t.ex. eld).
- > Polterminalerna får INTE kortslutas.
- > Ta alltid genast ut förbrukade batterier ur fjärrkontrollen. Dessa kan börja läcka och förorsaka skador.
- > Blanda INTE nya och gamla batterier i fjärrkontrollen.
- > Olika typer av batterier får INTE kombineras med varandra.
- > Rengör batterierna och kontakterna innan du lägger i batterierna.
- > Batterierna måste läggas i med rätt polaritet enligt märkningen.
- > Ta ut batterierna om fjärrkontrollen INTE kommer att användas under en längre tid.

## **Vid felaktig användning kan produktskador och/eller felfunktioner uppstå**

- > Kliv INTE upp eller ställ dig på produkten.
- > Smutsa inte avsiktligt ner, spruta vatten på eller täpp igen duschmunstycket.

## **Undvik skador på sitsen och locket**

- > Sitt, stå eller stöd dig INTE mot locket.
- > Ta INTE bort sitsen och locket.
- > Skada INTE sitsens yta. Om sitsens yta är skadad, kontakta [help@duravit.com](mailto:help@duravit.com).
- > Öppna och stäng locket med fjärrkontrollen eller appen.
- > Avbryt INTE den automatiska öppningen och stängningen av locket för hand.
- > Se till att toaletsitsen är nedfälld och inte blockerar den automatiska öppningen och stängningen av locket.
- > Ställ INGA tunga föremål på locket.

## **Skador genom fruset vatten**

- > Installera och använd INTE produkten i utrymmen som har utsatts för frost. Rumstemperaturen måste minst vara 4 °C (39 °F).

## **Skador på grund av yttre påverkan**

- > Ställ eller lägg INTE öppna eldkällor så som levande ljus, cigaretter e. dyl. på produkten.
- > Utsätt INTE produkten för direkt vattenbegjutning eller direkt solljus.

### 3 Produktöversikt

#### 3.1 Konstruktions- och funktionsbeskrivning

##### 3.1.1 Sitsenhet

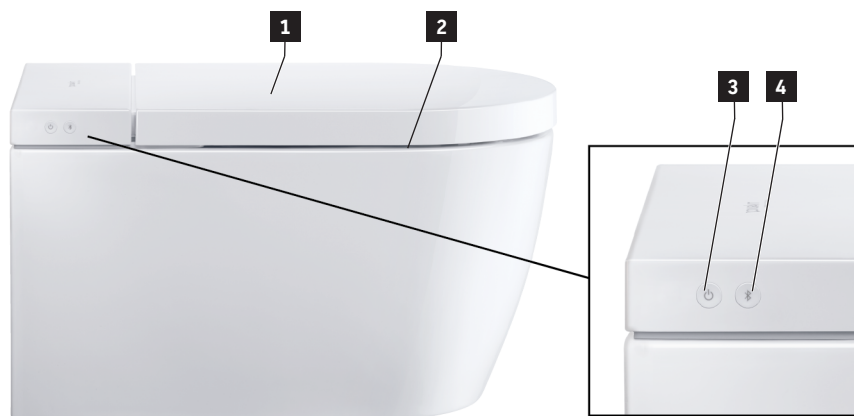

**1** Sensor (öppna locket beröringsfritt)\*

**2** Sitsvärme

**3** Strömbrytare/statuslampa (LED)

**4** Bluetooth-knapp/Bluetooth-lampa (LED)

\*Endast version Pro/version Plus

##### 3.1.2 LED-lampa på sitsenhet

###### Strömbrytare

LED	Funktion
Röd	Standby-läge
Grön	Tillkopplad
Orange	Energisparläge
Blinkande orange	Avkalkning krävs > Avkalka produkten. > Tryck en gång på strömbrytaren/statusindikatorn (LED) för att stoppa blinkningen.
Blinkande	Felindikering > Stäng av produkten. > Koppla från strömförsörjningen.

LED	Funktion
	<ul style="list-style-type: none"> <li>&gt; Stäng avstängningsventilen för att koppla från vattentillförseln.</li> <li>&gt; Kontakta <a href="mailto:help@duravit.com">help@duravit.com</a>.</li> </ul>
Blinkande lila	UV-C ljuskälla är aktiv.*

\*Endast version Pro

### Bluetooth-knapp

LED	Funktion
Blå	Bluetooth är tillgänglig och ansluten.
Av	Bluetooth är inte tillgänglig.
Blinkande	Enheten är i anslutningsläge.
Blinkande lila	UV-C ljuskälla är aktiv.*

\*Endast version Pro

### 3.1.3 Funktionsområde Pro

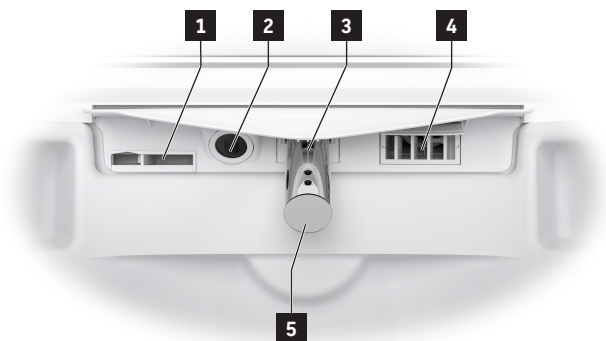

- |                                       |                        |
|---------------------------------------|------------------------|
| <b>1</b> Inre bräddavlopp             | <b>4</b> Varmluftstork |
| <b>2</b> UV-C ljuskälla/nattbelysning | <b>5</b> Duschhuvud    |
| <b>3</b> Duschmunstycke               |                        |

### 3.1.4 Funktionsområde Plus/Lite

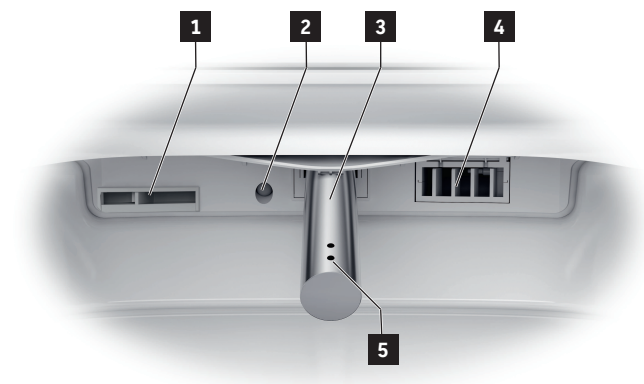

**1** Inre bräddavlopp

**2** Nattbelysning

**3** Duschmunstycke

**4** Varmluftstork

**5** Duschhuvud

### 3.1.5 Sittsensor och öppning för avkalkningsmedel



**1** Öppning för avkalkningsmedel

**2** Sittsensor

## 3.2 Fabriksinställningar

Funktion	Inställningsområde	Fabriksinställning
Öppna/stäng locket beröringsfritt*	På/av	Av
Komfortdusch	På/av	På
Varmlufttorkens temperatur	Av/låg/medel/hög	Medel
Duschmunstyckets position	1, 2, 3, 4, 5	3
Duschstrålens styrka	Låg/medel/hög	Medel
Vattentemperatur	Av/låg/medel/hög	Medel
Sitsvärme	På/av	På
Sitstemperatur	Låg/medel/hög	Medel
Hygien UV**	På/av	Av
Energisparläge	På/av	Av
Nattbelysning	Av/auto/på	Auto
Bekräftelseton	På/av	På

\*Endast version Pro/version Plus

\*\*Endast version Pro

## 4 Första idrifttagning

### 4.1 Aktivera fjärrkontroll

#### 4.1.1 Fjärrkontroll med laddningsbart batteri



#### **! VARNING**

#### **Hälsoskador på grund av exploderande batterier**

- > Fjärrkontrollens parametrar motsvarar: 5 VDC 150 mA.
- > Nätadaptorns utström får INTE överstiga 2 A.
- > Använd endast den laddningskabel som medföljer produkten.
- > Ladda fjärrkontrollen helt och hållet regelbundet.
- > Ta alltid ut nätadaptorn ur vägguttaget när laddningen är klar (LED släckt).

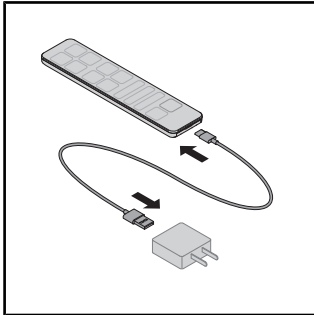

- > Anslut laddningskabeln till nätadaptorn och fjärrkontrollen.
- > LED-lampan på fjärrkontrollen visar laddningsläget (röd LED).

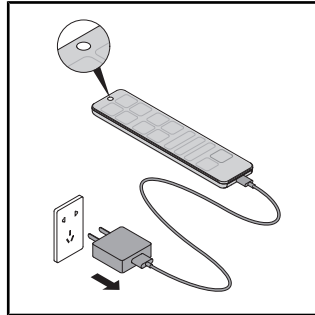

- > Ta alltid ut nätadaptorn ur vägguttaget när laddningen är klar (LED släckt).



### 4.1.2 Fjärrkontroll med batterier

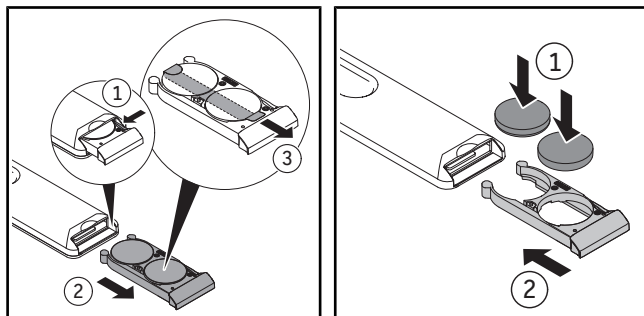

- > Dra ut batterifacket.
- > Tryck på spaken för att öppna batterifacket helt och hållet.
- > Ta bort skyddsfilm.
- > Lägg i batterierna (CR2450).
- > Stäng batterifacket.

### 4.2 Aktivera produkten

#### VARNING

#### Hälsorelaterade skador på grund av förorenat, kontaminerat eller långvarigt stillastående vatten

Användning av smutsigt, förorenat eller långvarigt stillastående vatten för duschfunktionerna kan orsaka hälsorelaterade skador.

- > Aktivera den extra självrengöringsfunktionen om produkten INTE har använts på fjorton dagar eller längre.

Produkten måste vara fullständigt installerad enligt monteringsanvisningarna och ansluten till den ordinarie ström- och vattenförsörjningen.

- > Se till att avstängningsventilen är öppnad.
- > Slå på produkten med strömbrytare/statuslampa (LED).

LED-lampan lyser grönt. Vid behov genomförs en initialiseringsprocess, vilket kan ta några minuter.

- > För att testa produkten, placera stänkskyddet mellan keramiken och sitsen.
- > Tryck på och håll in sitssensorn med handen tills du hör en signalton.
- > Aktivera funktionen rearwash eller ladywash för att testa produkten.

### 4.3 Ladda ned app



- > Leta efter "SensoWash 2.0" i Play Store (Android) eller efter "SensoWash" i App Store (iOS).
- > Ladda ned appen.
- > Godkänn vid behov åtkomst till lokaliseringstjänster (GPS).

### 4.4 Koppla appen

Produkten ansluts med appen via Bluetooth. Produkten och Bluetooth-funktionen måste båda vara aktiverade för att anslutningen ska kunna skapas.

- > Aktivera produkten med strömbrytare/statuslampa (LED) på sitsenheten.

Knappen börjar blinka.

- > Aktivera Bluetooth via Bluetooth-knappen/Bluetooth-lampan (LED) på sitsenheten.
- > Aktivera appen på den mobila enheten.
- > Följ steg för steg-anvisningarna i appen.

Du får en bekräftelse i appen när anslutningen är skapad.

## 4.5 Parning av fjärrkontroll med duschoalett

Aktivera parningsläget med fjärrkontrollen när LED-lampan på fjärrkontrollens ovansida blinkar rött.

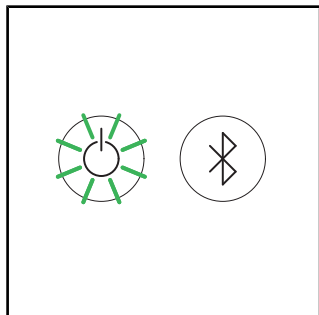

> Se till att produkten är aktiverad (strömbrytare/ statuslampa (LED) lyser grönt).

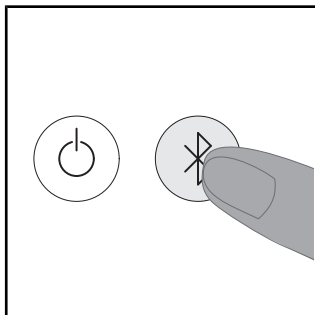

> Tryck på och håll Bluetooth-knappen/ Bluetooth-lampan (LED) på produkten intryckt tills LED-lampan på fjärrkontrollens ovansida blinkar blått.

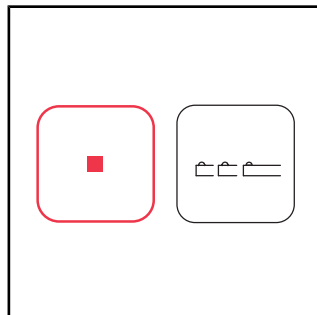

> Tryck och håll in stoppknappen på fjärrkontrollen.  
> Tryck först på vänsterpilen på duschmunstyckets positionsknapp och sedan på högerpilen.

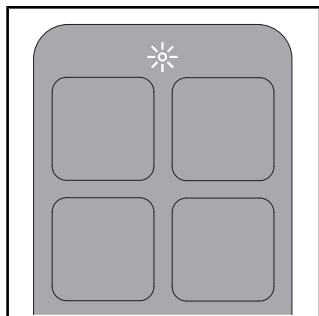

LED-lampan på fjärrkontrollens ovansida lyser vitt i några sekunder när anslutningen har upprättats.

## 4.6 Parning av fjärrkontroll med elektronisk manöverplatta\*

Aktivera parningsläget med fjärrkontrollen när displayen på den elektroniska manöverplattan blinkar.

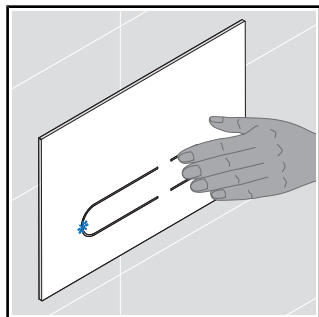

> Tryck på och håll in den lilla spolningen på manöverplattan tills LED-lampan på manöverplattan blinkar blått.

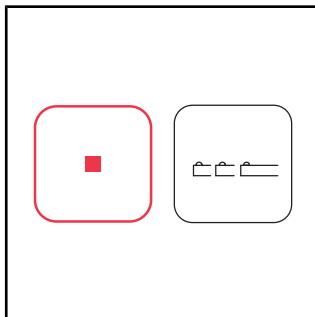

> Tryck och håll in stoppknappen på fjärrkontrollen.  
> Tryck först på vänsterpilen på duschmunstyckets positionsknapp och sedan på högerpilen.

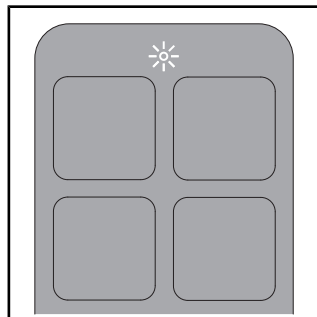

LED-lampan på fjärrkontrollens ovansida lyser vitt i några sekunder när anslutningen har upprättats.









\*Endast version Pro. Endast i kombination med Duravit installationssystem och elektronisk manöverplatta.





## 5 Manövrering

### 5.1 Fjärrkontroll/app

Produkten kan styras via fjärrkontroll (grundfunktioner) och/eller via appen (utökade funktioner). Vissa inställningar kan bara göras via appen. Funktionerna är konfigurerade enligt fabriksinställningarna.

> Ladda ned appen för att kunna göra alla inställningar som finns tillgängliga för den här produkten.

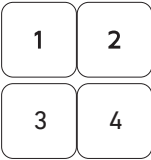
Symbol	Namn
	Meny
	Lägg till eller ta bort produkten.
	Aktiverar <b>stor spolning</b> . Endast i kombination med Duravit installationssystem och elektronisk manöverplatta.
	Aktiverar <b>liten spolning</b> . Endast i kombination med Duravit installationssystem och elektronisk manöverplatta.
	Aktiverar <b>Rearwash</b> . Om funktionen inte avbryts stannar den automatiskt efter 2 minuter.
	Aktiverar <b>Ladywash</b> . Om funktionen inte avbryts stannar den automatiskt efter 2 minuter.
	Aktiverar <b>varmluftstorken</b> . Temperaturfunktionen har stegen av/låg/medel/hög. Stegfunktionen har stegen låg/hög.** Om funktionen inte avbryts stannar den automatiskt efter 5 minuter. [▶App] Hem – varmluftstork
	Ställer in <b>vattentemperaturen</b> . Funktionen har lägena av/låg/medel/hög. Inställningarna visas på fjärrkontrollen (LED) och i appen. [▶App] Hem – rearwash/ladywash

Symbol	Namn
	Ställer in <b>duschstrålens styrka</b> . Funktionen har lägena låg/medel/hög. Inställningarna visas på fjärrkontrollen (LED) och i appen. [▶App] Hem – rearwash/ladywash
	Ställer in <b>duschmunstyckets position</b> . Funktionen har lägena 1, 2, 3, 4 och 5. Inställningarna visas på fjärrkontrollen (LED) och i appen. [▶App] Hem – rearwash/ladywash
	Aktiverar <b>odörutsug</b> . Endast i kombination med Duravit installationssystem och elektronisk manöverplatta.
	Aktiverar <b>användarprofil</b> (endast fjärrkontroll).
	Öppnar/stänger <b>locket</b> .*
	<b>Stoppar</b> pågående funktion.

\*\*Endast version Pro/version Plus

\*\*Endast version Pro

OBS På sitsen sitter en sensor. Dusch- och torkfunktionerna kan bara aktiveras när en användare sitter på WC:n.

## 5.2 Öppna och stäng locket

### OBS

#### Skador på sitsenheten

Att avbryta den pågående funktionen genom att mekaniskt öppna och stänga locket kan orsaka skador på produkten.

> Avbryt INTE den mekaniska öppningen och stängningen av locket för hand.

Locket kan öppnas och stängas med fjärrkontrollen eller appen. Versionerna Pro och Plus har också en närhetssensor. Locket öppnas och stängs beröringsfritt så snart en användare närmar sig eller rör sig bort.

### 5.3 Ställa in användarprofilen via fjärrkontrollen

Personliga preferenser kan sparas i olika användarprofiler.

- > Aktivera rearwash/ladywash.
- > Ställ in duschpinnens position, duschstrålens styrka och vattentemperaturen under pågående funktion.

LED-lamporna på fjärrkontrollen visar respektive inställning.

- > Tryck i 3 sekunder på användarprofil 1/2/3/4 för att spara profilen.

OBS På sitsen sitter en sensor. Dusch- och torkfunktionerna kan bara aktiveras när en användare sitter på WC:n.

### 5.4 Energi- och vatteneffektivitet

För att minimera användningen av naturresurser har produkten en genomströmningvärmare och en automatisk stoppfunktion för alla dusch- och torkfunktioner. För att spara energi vid daglig användning kan följande inställningar justeras:

#### 5.4.1 Energisparläge (sitsvärme)

Avaktiverar sitsvärmern under en bestämd tidsperiod, t.ex. under dagen, när du arbetar. Därefter återaktiveras sitsvärmern igen.

- > Aktivera energisparläget via appen. [▶App] Meny – inställningar – sits

#### 5.4.2 Semesterläge

Om produkten inte används på fjorton dagar eller längre ska du tömma produkten och stänga av den.

- > Stäng avstängningsventilen för att koppla från vattentillförseln.
  - > Aktivera semesterläget via appen. [▶App] Meny – skötsel – självrengöring
- Vattencisternen töms. Du får en bekräftelse i appen när processen är klar.
- > Koppla från strömförsörjningen.
  - > Ta ur batterierna ur fjärrkontrollen.

## 6 Rengöring och skötsel

### 6.1 Säkerhet

#### **VARNING**

##### **Livsfara p.g.a. elstötar**

I sitsenheten sitter produktens elektroniska komponenter.

- > Koppla från produkten från strömförsörjningen före rengöring.
- > Håll INTE vatten över sitsenheten.
- > Låt INTE vatten tränga in i sitsenheten.

#### **VARNING**

##### **Hälsoskador på grund av ultraviolett ljus (UV-C)\***

Produkten innehåller en UV-C-ljuskälla som desinficerar keramiken. UV-C-ljuskällan är endast aktiv när sitsen och locket är stängda. Om du tittar in i eller kommer i kontakt med UV-C-ljuskällan när funktionen är aktiv kan det orsaka ögonskador och hudirritationer.

- > Om UV-C-ljuskällan är aktiv när sitsen och locket är öppna (statusindikatorn (LED) och Bluetooth-lampan (LED) blinkar lila) ska du omedelbart stänga sitsen och locket och kontakta Duravit kundtjänst hotline.
- > Titta INTE direkt in i UV-C ljuskällan.
- > Vidrör INTE UV-C ljuskällan.

\*Endast version Pro

#### **OBS**

##### **Produktskador vid felaktig rengöring och skötsel**

Rengöringsmedel, rengöringsredskap och rengöringsutrustning av fel sort kan skada och permanent missfärga ytan.

- > Använd endast rengöringsmedel och rengöringsredskap som rekommenderas av Duravit.
- > Följ bruksanvisningen från tillverkaren av rengöringsmedlet.
- > Använd bara rengöringsredskap som är avsedda för användningsområdet (INGEN högtryckstvätt eller ångrengöring).

#### **OBS**

##### **Produktskador från spraydimma**

Spraydimma kan tränga in i minsta öppning eller spår och skada ytan.

- > Spraya rengöringsmedel på en rengöringsduk och aldrig direkt på produkten.



## OBS

### Skador på produkten vid långa rengöringsintervaller

För långa intervaller mellan rengöring kan leda till fastsittande smuts.

> Rengör ytan regelbundet och omedelbart när den blivit smutsig.

## 6.2 Rengöringsrekommendationer

### 6.2.1 Rengöring

- > Rengör ytan med en fuktig rengöringsduk.
- > Avlägsna fastsittande smuts med det rekommenderade rengöringsmedlet. Ta då alltid rengöringsmedlet på rengöringsduken.
- > Använd en WC-borste för rengöring av toalettskålen.
- > Torka av med rent vatten för att få bort alla rester av rengöringsmedel.
- > Torka ytan torr.

### 6.2.2 Rekommenderade rengöringsmedel

Komponenter	Rengöringsmedel	Redskap för rengöring
Sits och lock	Neutralt rengöringsmedel (pH 6 – 8)	Rengöringsduk av bomull
Skydd	Neutralt rengöringsmedel (pH 6 – 8)	Rengöringsduk av bomull
Duschmunstycke/ duschhuvud	Neutralt rengöringsmedel (pH 6 – 8)	– Rengöringsduk av konstfiber – Slipande svamp
Keramik daglig rengöring	Neutralt rengöringsmedel (pH 6 – 8)	– Rengöringsduk av konstfiber – WC-borste
Keramik kalk	Surt rengöringsmedel (pH < 6) (t.ex. citronrengöringsmedel)	– Rengöringsduk av konstfiber – WC-borste
UV-C ljuskälla*	Vatten	Rengöringsduk av bomull
Fjärrkontroll	Vatten	Rengöringsduk av bomull

\*Endast version Pro

### 6.3 Självrengöring av duschmunstycke och duschhuvud

Före och efter varje användning rengörs det indragna duschmunstycket automatiskt.

- > Aktivera den extra självrengöringsfunktionen via appen om produkten INTE har använts på fjorton dagar eller längre. [►App] Meny – skötsel – självrengöring

### 6.4 Manuellt rengöringsläge för duschmunstycke och duschhuvud

Manuell rengöring går endast att genomföra när sitssensorn är avaktiverad.

- > Aktivera det manuella rengöringsläget med appen för att köra ut duschmunstycket för manuell rengöring. [►App] Meny – skötsel – manuell rengöring

OBS Funktionen kan bara aktiveras när ingen sitter på WC:n/när sitssensorn är avaktiverad.

### 6.5 Avkalkning

OBS

#### Förkalkning orsakar begränsad funktion eller produktskador

I regioner med hårt vatten kan kalkavlagringar uppstå. Kalk kan påverka produktens prestanda.

- > Kontrollera vattenkvaliteten i regionen. Om vattnets hårdhetsgrad är  $\geq 14$  °dH (2,5 mmol/l) rekommenderar Duravit att installera en vattenavhårdare.
- > Avkalka produkten regelbundet. Appen skickar en automatisk påminnelse.
- > Konfigurera avkalkningsinställningarna utifrån vattenhårdheten i regionen. [►App] Meny – skötsel – avkalkning
- > Använd endast originalprodukter eller avkalkningsmedel som är godkända av Duravit.
- > Ange "Avkalkning" i sökfältet på [www.duravit.com](http://www.duravit.com) och välj avkalkningstablett eller avkalkningspatron beroende på modell.

Vattnets hårdhet	Avkalkningscykel
Mjukt: < 8,4 °dH (1,5 mmol/l)	Varje halvår
Medel: 8,4 – 14 °dH (1,5 – 2,5 mmol/l)	Varje halvår
Hårt: > 14 °dH (2,5 mmol/l)	Varje kvartal

Avkalkningsprocessen kan aktiveras via appen.

- > Följ anvisningarna i appen.

Avkalkningsprocessen kan aktiveras med fjärrkontrollen.

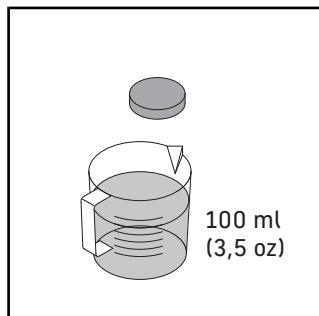

- > Lös upp en avkalkningstablett i 100 ml (3,5 oz) varmt vatten.
- > Vänta tills avkalkningstabletten är helt upplöst.
- > Följ bruksanvisningen från tillverkaren.

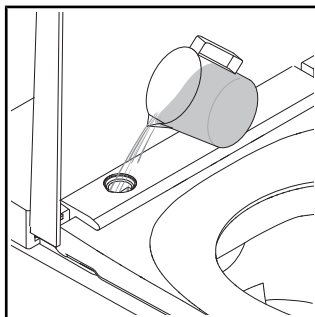

- > Stäng av funktionen Öppna/stäng locket beröringsfritt före avkalkning.
- > Ta bort sidopanelen.
- > Häll avkalkningsmedlet i öppningen.

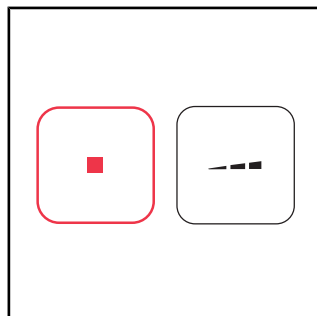

- > Tryck och håll in stoppknappen.
- > Tryck på och håll in knappen för duschstrålens styrka på fjärrkontrollen tills du hör en signalton.
- > Släpp knapparna.

Avkalkningsprocessen startar. Avkalkningen tar ca en halvtimme. Under denna tid kan produkten inte användas.

## 7 Hjälp vid problem

### 7.1 Allmänt

Förfarande vid funktionsfel:

- > Stäng av produkten och sätt på den igen.
- > Följ anvisningarna nedan.
- > Om produkten fortfarande inte fungerar korrekt, kontakta [help@duravit.com](mailto:help@duravit.com).
- > Ha artikelnumret redo. Artikelnumret finns i Tekniska data i slutet av bruksanvisningen, på förpackningsetiketten, på produktetiketten, i monteringsanvisningen och i appen.  
[>App] Meny - Enhetsguide - Enhetsshantering - Enhetsinformation

### 7.2 Felavhjälpning

Problem	Möjlig orsak	Lösning
<b>LED-lampa (sitsenhet)</b>		
LED-lampan blinkar (rött, grönt) eller hörs en signalton.	Felindikering	<ul style="list-style-type: none"><li>&gt; Stäng av produkten.</li><li>&gt; Koppla från strömförsörjningen.</li><li>&gt; Stäng avstängningsventilen för att koppla från vattentillförseln.</li><li>&gt; Kontakta <a href="mailto:help@duravit.com">help@duravit.com</a>.</li></ul>
LED-lamporna blinkar orange.	Avkalkning krävs.	<ul style="list-style-type: none"><li>&gt; Avkalka produkten.</li><li>&gt; Tryck en gång på strömbrytaren/ statusindikatorn (LED) för att stoppa blinkningen.</li></ul>
<b>Allmänna problem</b>		
Produkten fungerar inte.	Produkten är i standby-läge (strömbrytaren/ statuslampan lyser rött).	<ul style="list-style-type: none"><li>&gt; Aktivera produkten.</li></ul>
Vatten läcker ut.	Läckage	<ul style="list-style-type: none"><li>&gt; Stäng av produkten.</li><li>&gt; Koppla från strömförsörjningen.</li></ul>

Problem	Möjlig orsak	Lösning
		<ul style="list-style-type: none"> <li>&gt; Stäng avstängningsventilen för att koppla från vattentillförseln.</li> <li>&gt; Kontakta <a href="mailto:help@duravit.com">help@duravit.com</a>.</li> </ul>
<b>Fjärrkontroll</b>		
Fjärrkontrollen reagerar inte.	Batterierna är nästan urladdade (LED-lamporna blinkar vitt).	> Byt batterier eller ladda fjärrkontrollen.
	Fjärrkontrollen är inte ansluten till produkten (LED-lamporna uppe på fjärrkontrollen blinkar rött).	> Aktivera parningsläget för fjärrkontrollen.
	INGA batterier är ilagda.***	> Lägg i batterier.
	Fjärrkontrollen är defekt.	> Kontakta <a href="mailto:help@duravit.com">help@duravit.com</a> .
<b>DusCHFunktioner</b>		
Bytet mellan rear- och ladywash tar lång tid.	Duschemunstycket dras in mellan funktionerna. Bytet tar ca 12 sekunder.	Normalt tillstånd
Duschstrålens styrka är för svag.	Duschstrålens styrka har ställts in på "låg".	<ul style="list-style-type: none"> <li>&gt; Öka duschstrålens styrka.</li> <li>[▶App] Hem – rearwash/ladywash</li> </ul>
	Vattenledningen är vikt eller klämd.	> Kontakta <a href="mailto:help@duravit.com">help@duravit.com</a> .
Vattentemperaturen är för hög/låg.	Temperaturen är felaktigt inställd.	<ul style="list-style-type: none"> <li>&gt; Ställ in temperaturen.</li> <li>[▶App] Hem – rearwash/ladywash</li> </ul>
Rearwash/ladywash stannar automatiskt.	Funktionen stannar automatiskt efter 2 minuter.	Normalt tillstånd

<b>Problem</b>	<b>Möjlig orsak</b>	<b>Lösning</b>
	Sittsensorn har förlorat kontakten.	> Sätt dig igen. > Aktivera funktionen.
Rearwash/ladywash fungerar inte.	Duschhuvudet är tilltäppt.	> Rengör duschhuvudet. [►App] Hem – rearwash/ladywash
	Sittsensorn har förlorat kontakten.	> Sätt dig igen. > Aktivera funktionen.
<b>Sitsvärme</b>		
Sitsvärmens fungerar inte.	Funktionen är avaktiverad.	> Aktivera funktionen. [►App] Inställningar – sits
Sitstemperaturen är för hög/låg.	Temperaturen är felaktigt inställd.	> Ställ in temperaturen. [►App] Inställningar – sits
Sitstemperaturen är för låg.	Produkten är i energisparläge (LED-lampan lyser orange).	> Avaktivera energisparläget. [►App] Inställningar – sits
	Produkten aktiverar energisparläget automatiskt när samtliga funktioner inte har varit aktiva på mer än 48 timmar.	> Välj en valfri funktion för att återaktivera produkten.
<b>Varmluftstork</b>		
Varmluftstorkens temperatur är för hög/låg.	Temperaturen är felaktigt inställd.	> Ställ in temperaturen. [►App] Hem – varmluftstork
Varmluftstorken stannar automatiskt.	Funktionen stannar automatiskt efter 5 minuter.	Normalt tillstånd
	Sittsensorn har förlorat kontakten.	> Sätt dig igen. > Aktivera funktionen.

<b>Problem</b>	<b>Möjlig orsak</b>	<b>Lösning</b>
<b>Nattbelysning</b>		
Nattbelysningen fungerar inte.	Funktionen är avaktiverad.	> Aktivera nattbelysningen eller auto-läget. [▶App] Inställningar – ljus och ljud
	Auto-läget är aktiverat. Funktionen avaktiverar nattbelysningen automatiskt när omgivningsljuset är för ljusst.	Normalt tillstånd
Nattbelysningen lyser konstant.	Funktionen är aktiverad.	> Avaktivera nattbelysningen eller aktivera auto-läget. [▶App] Inställningar – ljus och ljud
	Auto-läget är aktiverat. Funktionen aktiverar nattbelysningen automatiskt när omgivningsljuset är för mörkt.	Normalt tillstånd
<b>Manuell rengöring</b>		
Duskmunstycket dras in automatiskt.	Funktionen stannar automatiskt efter 2 minuter.	> Aktivera funktionen. [▶App] Skötsel – manuell rengöring
<b>Automatisk självrengöring</b>		
Det droppar vatten från det indragna duskmunstycket.	Före och efter varje användning rengörs det indragna duskmunstycket automatiskt.	Normalt tillstånd

Problem	Möjlig orsak	Lösning
<b>Lock*</b>		
Locket öppnas inte automatiskt.	Produkten har inte känt av den användare som närmar sig.	> Gå fram till produkten igen (avstånd ca 1 m).
	Funktionen är defekt.	> Kontakta help@duravit.com.
	Funktionen är inte aktiverad.	> Aktivera funktionen. [►App] Inställningar – lock
Locket stängs inte omedelbart.	När användaren har gått därifrån stängs locket automatiskt efter 90 sekunder.	Normalt tillstånd
<b>App</b>		
Appen fungerar inte.	Appen och produkten är inte anslutna.	> Anslut produkten till appen. > Kontrollera att anslutningen har fungerat.
<b>UV-C ljuskälla**</b>		
UV-C ljuskällan fungerar inte.	Funktionen är avaktiverad.	> Aktivera funktionen. [►App] Inställningar – UV-C ljuskälla
	Produkten avaktiverar UV-C-ljuskällan automatiskt när locket öppnas.	> Håll locket stängt så länge funktionen är igång (LED-lamporna blinkar lila).

\*Endast version Pro/version Plus

\*\*Endast version Pro

\*\*\*Endast version Plus/version Lite



## 8 Återvinning

### 8.1 Förpackning

Barn får inte leka med plastpåsar eller förpackningsmaterial eftersom det finns risk för skador och kvävning. Förvara dessa material på en säker plats eller avfallshantera dem på ett miljövänligt sätt. Spara om möjligt förpackningen tills garantitiden har gått ut.

### 8.2 WEEE



■ Symbolen med en överkryssad soptunna anger att produkten ska bortskaffas separat som avfall av elektrisk och elektronisk utrustning (WEEE). Förbrukade elektriska och elektroniska apparater kan innehålla farliga substanser. Produkten får därför inte kasseras i hushållssoporna. Lämna in produkten till en speciell återvinningscentral för förbrukade elektriska och elektroniska apparater (WEEE). På så sätt bidrar du till att återvinna råmaterial och skydda miljön. Kontakta din återförsäljare eller ansvariga myndigheter för mer information. Urladdade batterier måste avfallshanteras på ett korrekt sätt. För detta ändamål finns uppmärkta behållare för avfallshantering av batterier i affärer som säljer batterier och på kommunala återvinningsstationer.

## 9 Tekniska data

<b>Allmänt</b>	
Artikelnummer	#650000012004320 #650001012004310 #650002012004300
Nettovikt	32,5 kg (78,3 lbs)
Mått	376 x 578 x 405 mm (15 x 22 7/8 x 16 ")
Integrerad säkerhetsanordning	EN13076 - typ AA
Märkspänning	220–240 V
Frekvens	50–60 Hz
Nominell spänning	1080 W
Standby-läge	< 0,5 W
Inkommande vattentryck	0,07–0,75 MPa / 0,7–7,5 bar (10–109 psi)
Kapslingsklass	IPX4 skydd mot stänkvatten från alla sidor

<b>Temperaturområde</b>	
Drifttemperatur	4–40 °C (39–104 °F)
Vattentemperatur	33–41 °C (91–106 °F)
Sitstemperatur	30–40 °C (86–104 °F)
Varmlufttorkens temperatur	35–55 °C (95–131 °F)

<b>Vattenförbrukning</b>	
Användning av dusch	0,35–0,7 l/min (0,09–0,18 gal/min)

<b>BLE (Bluetooth Low Energy)</b>	
Max. effektnivå	< 10 dBm

## Försäkran om efterlevnad av radiofrekvensdirektivet

Den Bluetooth- och mikrovågsteknik som är installerad i enheten överensstämmer med de väsentliga kraven och andra relevanta bestämmelser i RED-direktivet 2014/53/EU.

- Bluetooth-frekvensband för användning med låg energidrift: 2,402–2,480 GHz; den maximala radiofrekvenseffekt som överförs i de frekvensband där radioutrustningen används är lägre än 10 mW.
- Frekvensband för mikrovågor: 24,05–24,25 GHz; den maximala radiofrekvenseffekt som överförs i de frekvensband där radioutrustningen används är lägre än 16 mW.



### Storbritannien: Begränsad användning

Endast 24,050 – 24,250 GHz för att skydda polisens hastighetsmätare, använd därför endast inomhus för att säkerställa tillräcklig avskärmning från polisens scannrar.

### Frankrike: Begränsad användning

Effekt begränsad till 0,1 mW e.i.r.p i frekvensbandet 24,10 – 24,15 GHz. Militär användning av radiolokalisering. Polisen använder radarmätare för hastighetsmätning, använd därför endast inomhus för att säkerställa tillräcklig avskärmning.

### Garanti

Garantivillkoren finns i de allmänna villkoren på <https://pro.duravit.com/gtc>.

## Sisukord

1	Sellest dokumendist	104
2	Ohutus	105
2.1	Dokumendi eesmärk	105
2.2	Sihipärane kasutamine	105
2.3	Nõuded kasutajale	105
2.4	Elektriohutus	105
2.5	Hügieen	107
2.6	Juhised akuaga kaugjuhtimispuldi kasutamiseks	107
2.7	Juhised patareide kasutamiseks	108
2.8	Kerged põletused	109
2.9	Toodekahjustuste vältimine	109
3	Toote ülevaade	111
3.1	Ehituse ja talitluse kirjeldus	111
3.1.1	Istmemoodul	111
3.1.2	Istmemooduli LED-näidik	111
3.1.3	Funktsiooniala Pro	112
3.1.4	Funktsiooniala Plus/Lite	113
3.1.5	Prill-laua sensor ja katlakivi eemaldusvahendi ava	113
3.2	Tehaseseadistused	114
4	Esimene kasutuselevõtmine	115
4.1	Kaugjuhtimispuldi aktiveerimine	115
4.1.1	Akuaga kaugjuhtimispult	115
4.1.2	Patareidega kaugjuhtimispult	116
4.2	Toote aktiveerimine	116
4.3	Äpi allalaadimine	117
4.4	Äpi ühildamine	117
4.5	Kaugjuhtimispuldi ühildamine WC-dušiga	118
4.6	Elektroonilise loputusplaadiga kaugjuhtimispuldi ühildamine*	119

5	Kasutamine	120
5.1	Kaugjuhtimispult/äpp	120
5.2	Kaane avamine ja sulgemine	121
5.3	Kasutajaprofiili määramine kaugjuhtimispuldiga	122
5.4	Energia- ja veeökonoomsus	122
5.4.1	Energiasäästurežiim (istmesoojendus)	122
5.4.2	Puhkuserežiim	122
6	Puhastamine ja hooldus	123
6.1	Ohutus	123
6.2	Puhastussoovitused	124
6.2.1	Puhastamine	124
6.2.2	Soovitavad puhastusvahendid	124
6.3	Dušidüüsi ja dušipea isepuhastus	125
6.4	Dušidüüsi ja dušipea käsitsi puhastusrežiim	125
6.5	Katlakivi eemaldamine	125
7	Abi probleemi korral	127
7.1	Üldine	127
7.2	Vigade kõrvaldamine	127
8	Jäätmekäitlus	132
8.1	Pakend	132
8.2	WEEE	132
9	Tehnilised andmed	133

## **1 Sellest dokumendist**

Kõik selle toote dokumendid ja muu teave on kasutatav veebis:

- > Avage äpis lühijuhend. [▶Äpp] Menüü – Seadme juhend – lühijuhend
- > Avage need dokumendid veebis aadressil [qr.duravit.com](http://qr.duravit.com) või [www.duravit.com](http://www.duravit.com) ja sisestage toote artiklinumbrid otsinguväljale.

## **2 Ohutus**

### **2.1 Dokumendi eesmärk**

Juhend on Duravit toote osa. Kui seda juhendit EI järgita, võivad tagajärjeks olla isiku-, toote- ja/või varakahjud.

> Lugege ja järgige juhendit.

> Hoidke käesolev dokument alles ja andke see järgmisele kasutajale edasi.

Me jätame endale esitatud toodetel tehniliste täiustuste ja visuaalsete muudatuste tegemise õiguse.

### **2.2 Sihipärane kasutamine**

SensoWash® on istmiku ja intiimpiirkonna pesemiseks ettenähtud ja täiendavate mugavusfunktsioonidega WC-dušš. Toodet tohib kasutada ainult sisetingimustes. Igasuguse sihipärase kasutamise raamest väljuva või muul viisil kasutamise eest Duravit EI vastuta.

### **2.3 Nõuded kasutajale**

Seda toodet tohivad kasutada lapsed alates 3. eluaastast ja vanemad, samuti piiratud füüsiliste, sensorsete või vaimsete võimetega isikud või isikud, kellel ei ole piisavalt kogemusi ja/või teadmisi, kui on tagatud nende järelevalve või neid on juhendatud toote ohutu kasutamise osas ning nad on sellega seotud ohtudest teadlikud.

> Lapsed EI tohi tootega mängida.

> Lapsed EI tohi ilma järelevalveta teostada puhastamist ja hooldamist.

### **2.4 Elektriohutus**

#### **Eluohtliku elektrilöögi oht**

Kokkupuutumine elektrivooluga võib tekitada surmavat elektrilööki.

## **Üldised ettevaatusabinõud**

- > Toode peab olema nõuetekohaselt maandatud. Kasutage toodet ainult siis, kui see on nõuetekohaselt maandatud. Järgige montaažijuhendit.
- > Tootel ei ole oma rikkevoolukaitseülilit, toode tuleb ühendada vooluahelaga, millele on paigaldatud rikkevoolu kaitseüliti.
- > Elektriühenduse katkestamise seadmed peavad olema paigaldatud püsivalt juhtmestikku ja vastama üldistele eeskirjadele. Lisaks peavad need olema kõikide kontaktide lahutamiseks, mis vastab ülepinge kategooriale III.

## **Võrgukaabli kahjustuste vältimine**

Kui selle toote võrguühenduskaabel saab kahjustada, tuleb see ohu vältimiseks asendada tootja või selle müüjajärgse klienditeeninduse kaudu või muu sarnase kvalifikatsiooniga isiku poolt.

- > Jälgige, et võrgukaabel EI ole kahjustatud.
- > Võrgukaablit EI tohi kinni kiiluda või muljuda.
- > Hoidke võrgukaabel kuumadest pealispindadest ja teravatest servadest eemal.

## **ÄRGE kasutage kahjustatud toodet**

ÄRGE kasutage toodet, kui toode ei talitle nõuetekohaselt või on kahjustatud.

- > Lülitage toode välja.
- > Katkestage vooluvarustus.
- > Veevarustuse katkestamiseks sulgege sulgeventiil.
- > Pöörduge aadressil [help@duravit.com](mailto:help@duravit.com).

## **ÄRGE toodet ise remontige**

Remonditöid tohib teostada ainult vajalike teadmiste ja kvalifikatsiooniga vastav spetsialist.

- > ÄRGE tehke tootel muudatusi, manipulatsioone, lisapaigaldisi või proovige seda remontida.



> Kasutage ainult Duravit poolt soovitatud tarvikuid.

## **Niiskusest tuleneva lühise vältimine**

> ÄRGE paigaldage toodet ülemääraselt niiskesse ruumi. Tagage piisav õhutus, et takistada kondenseerumist elektrilistes komponentides.

> Toote viimisel külmast kohast sooja kohta, jätke see esmalt mõneks tunniks välja lülitatutuks, et vältida võimalikku kondenseerumisest tulenevat niiskust.

## **2.5 Hügieen**

### **Tervisekahjustused mustunud, saastunud või kaua seisnud vee tõttu**

Mustunud, saastunud või kaua seisnud vee kasutamine dušifunktsioonideks võib tekitada tervisekahjustusi.

> Varustage toodet külma joogiveega peaveetorust.

> ÄRGE ühendage heitvett, hallvett, tarbevett, merevett või muud vett, mida pole üldse või on ainult mõõdukalt töödeldud.

> Kasutage ainult tarnekomplekti kuuluvaid vee juurdevoolu voolikuid, ÄRGE kasutage korduvalt vanu voolikuid.

> Kui toodet EI kasutata kaks nädalat või kauem, tühjendage toode ja lülitage välja (puhkuserežiim).

## **2.6 Juhised akuga kaugjuhtimispuldi kasutamiseks**

### **Plahvatavetest patareidesst tulenevad tervisekahjustused\***

Kaugjuhtimispuldil on püsivalt paigaldatud aku, mida ei saa eemaldada. Aku võib plahvatada, kui see on ülekuumenenud või seda põhjustavad tuli ja teised ohud.

> Kasutage ainult toote tarnekomplekti kuuluvat laadimiskaablit.

> Kui aku on kahjustatud, pöörduge aadressil [help@duravit.com](mailto:help@duravit.com).

> ÄRGE vahetage akut ise. ÄRGE võtke akut lahti, laske sel kukkuda, suruge kokku või modifitseerige seda. ÄRGE MITTE MIDAGI juhtige akusse ja ÄRGE torgake akut.

- > ÄRGE kasutage kaugjuhtimispulti kuumade seadmete, nt küttesüsteemide, mikrolaineahjude, boilerite või ahjude vahetus läheduses.
  - > ÄRGE jätke kaugjuhtimispulti otsese päikesevalguse kätte.
  - > ÄRGE visake kaugjuhtimispulti lahtisse tulle.
  - > ÄRGE asetage kaugjuhtimispulti vette või vedelikku.
  - > ÄRGE käideldge kaugjuhtimispulti/akut olmejäätmete hulgas. Käideldge kaugjuhtimispult/aku vastavalt riigisestele nõuetele.
- \*Ainult Pro variant

## **2.7 Juhised patareide kasutamiseks**

Patareid asuvad kaugjuhtimispuldis.

### **Eluohutamine / söövitusoht**

See toode sisaldab nööpelemente. ÄRGE neelake patareid alla. Patarei allaneelamine võib ainult kahe tunni jooksul põhjustada raskeid sisemisi põletusi ja tekitada surma.

- > ÄRGE neelake patareid alla, söövitusoht.
- > Hoidke nii uued kui ka kasutatud patareid lastele kättesaamatus kohas. Kui patareilaegas ei sulgu korrektselt, ÄRGE kasutage toodet edasi ja hoidke seda lastele kättesaamatus kohas.
- > Kahtluse korral, et mõni isik on patarei alla neelanud või see on sattunud muul viisil kehasse, pöörduge viivitamatult arsti poole.

### **Lekkivast patareihappes tingitud tervisekahjustused**

- > Lekkinud patareihappe korral vältige selle kokkupuudet nahaga, silma ja limaskestadele sattumist.
- > Loputage happes kokkupuutumise korral vastavaid kohti rohke puhta veega ja pöörduge viivitamatult arsti poole.
- > ÄRGE jätke patareid äärmuslikes tingimustesse: ÄRGE asetage kuumadele pealispindadele ja ÄRGE jätke otsese päikesekiirguse kätte. Vastasel juhul esineb kõrgendatud lekkimisoht.

- > Patareid tuleb käidelda nõuetekohaselt ja neid tuleb hoida lastele kättesaamatus kohas. Isegi kasutatud patareid võivad põhjustada vigastusi.

## **2.8 Kerged põletused**

### **Kergetest põletustest tulenevad tervisekahjustused**

Tualeti väga pikk kasutamine sisselülitatud prill-laua soojenduse korral võib tekitada kergeid põletusi.

- > Lülitage prill-laua soojendus tualeti väga pikal kasutamisel välja, seda iseäranis piiratud sensoorsete ja mootorsete võimetega isikute korral.

## **2.9 Toodekahjustuste vältimine**

### **Juhised patareide kasutamiseks**

- > Patareisid EI tohi laadida, teiste vahenditega reaktiveerida, lahti võtta või jätta suure kuumuse kätte (nt tulle).
- > Pooluseid EI tohi lühistada.
- > Võtke kasutatud patareid alati koheselt kaugjuhtimispuldist välja. Need võivad tühjaks joosta ja põhjustada kahjustusi.
- > ÄRGE paigaldage kaugjuhtimispulti uusi ja vanu patareisid koos.
- > Erinevat liiki patareisid EI tohi omavahel kombineerida.
- > Puhastage enne patarei paigaldamist patarei ja kontaktid.
- > Patareid tuleb paigaldada vastavalt tähistusele õige polaarsusega.
- > Eemaldage patareid kui kaugjuhtimispulti pikemat aega EI kasutata.

### **Toote kahjustused või väärtalitud asjatundmatul kasutamisel**

- > ÄRGE ronige tootele või seiske sellel.
- > ÄRGE määrige, pritsige või ummistage tahtlikult dušidüüsi.

## **Kahjustuste vältimine istmel ja kaanel**

- > ÄRGE istuge või ronige kaanele ja ärge toetuge sellele.
- > ÄRGE eemaldage istet ja kaant.
- > ÄRGE kahjustage istme pealispinda. Kui istme pealispind on kahjustatud, pöörduge aadressil [help@duravit.com](mailto:help@duravit.com).
- > Avage ja sulgege kaas kaugjuhtimispuldi või äpi abil.
- > ÄRGE katkestage käega kaane automaatset avanemist ja sulgumist.
- > Veenduge, et WC-poti prill-laud on alla pööratud ja kaane automaatne avamine ja sulgemine ei ole blokeeritud.
- > ÄRGE asetage kaanele raskeid esemeid.

## **Külmunud veest tulenevad kahjustused**

- > ÄRGE monteerige ja käitage toodet külmumisohtlikes ruumides. Toatemperatuur peab olema vähemalt 4 °C (39 °F).

## **Kahjustused väliste mõjude tõttu**

- > ÄRGE pange või asetage tootele lahtisi tuleallikaid, küünlaid, sigarette vms.
- > ÄRGE jätke toodet otsese vee alla või otsese päikesekiirguse kätte.

### 3 Toote ülevaade

#### 3.1 Ehituse ja talitluse kirjeldus

##### 3.1.1 Istmemoodul

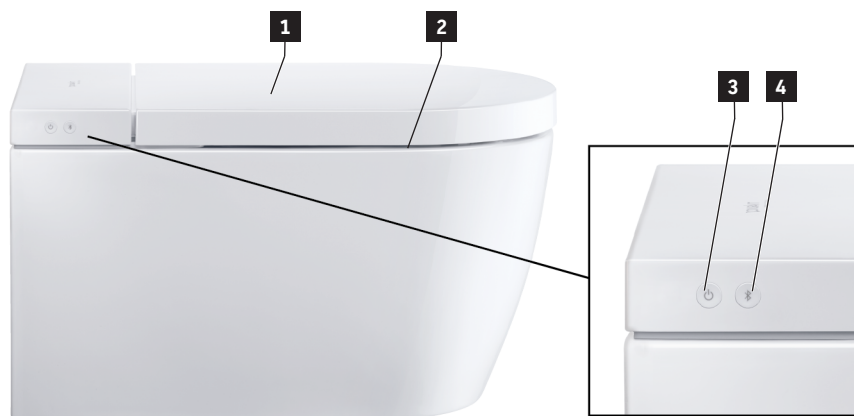

**1** Sensor (puutevaba kaane avamine)\*

**2** Istmesoojendus

**3** Power-nupp / olekunäidik (LED)

**4** Bluetoothi nupp / Bluetoothi näidik (LED)

\*Ainult Pro variant/Plus variant

##### 3.1.2 Istmemooduli LED-näidik

###### Power-nupp

LED	Funktsioon
Punane	Ooterežiim
Roheline	Sisse lülitatud
Oranž	Energiasäästurežiim
Vilkuv oranž	Katlakivi eemaldamine vajalik > Eemaldage tootest katlakivi. > Vilkumise lõpetamiseks vajutage üks kord Power-nuppu/olekunäidikut (LED).
Vilkuv	Väärtalitus > Lülitage toode välja. > Katkestage vooluvarustus.

LED	Funktsioon
	> Veevarustuse katkestamiseks sulgege sulgeventiil. > Pöörduge aadressil <a href="mailto:help@duravit.com">help@duravit.com</a> .
Vilkuv lilla	UV-C valgus on aktiivne.*

\*Ainult Pro variant

### Bluetoothi nupp

LED	Funktsioon
Sinine	Bluetooth on kasutatav või ühendatud.
Väljas	Bluetooth ei ole kasutatav.
Vilkuv	Seade on sidestusrežiimis.
Vilkuv lilla	UV-C valgus on aktiivne.*

\*Ainult Pro variant

### 3.1.3 Funktsiooniala Pro

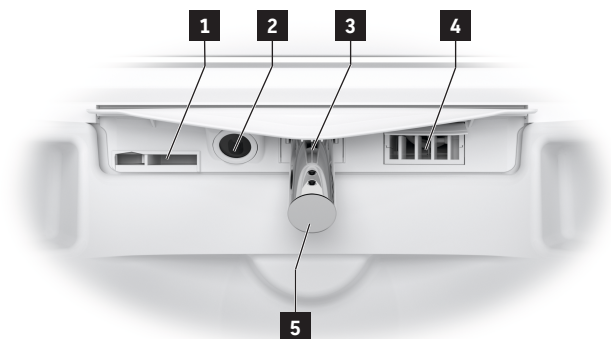

- 1** Sisemine ülejooks
- 2** UV-C valgus/öövalgustus
- 3** Dušidüüs

- 4** Föön
- 5** Dušiþeap

### 3.1.4 Funktsiooniala Plus/Lite

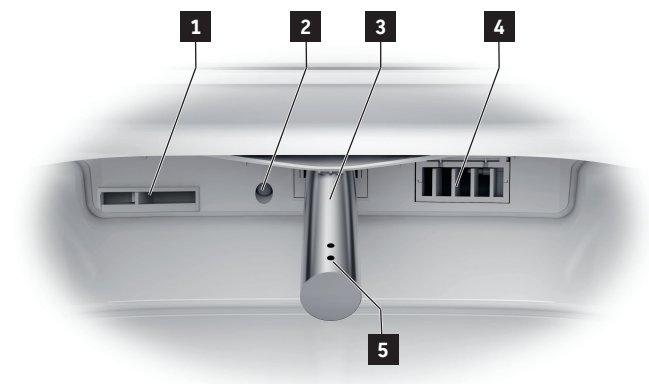

**1** Sisemine ülejooks

**2** Öövalgustus

**3** Dušidüüs

**4** Föön

**5** Dušipea

### 3.1.5 Prill-laua sensor ja katlakivi eemaldusvahendi ava



**1** Katlakivi eemaldusvahendi ava

**2** Prill-laua sensor

## 3.2 Tehaseseadistused

Funktsioon	Seadistuspiirkond	Tehaseseadistus
Kaane puutevaba avamine/sulgemine*	Sees/väljas	Väljas
Mugavusdušš	Sees/väljas	Sees
Fööni õhutemperatuur	Väljas/madal/keskmine/kõrge	Keskmine
Dušidüüsi asend	1, 2, 3, 4, 5	3
Dušijoa intensiivsus	Madal/keskmine/kõrge	Keskmine
Veetemperatuur	Väljas/madal/keskmine/kõrge	Keskmine
Istmesoojendus	Sees/väljas	Sees
Istme temperatuur	Madal/keskmine/kõrge	Keskmine
Hügieeni UV**	Sees/väljas	Väljas
Energiasäästurežiim	Sees/väljas	Väljas
Õövalgustus	Väljas/automaatne/sees	Automaatne
Kinnitusheli	Sees/väljas	Sees

\*Ainult Pro variant/Plus variant

\*\*Ainult Pro variant



## 4 Esimene kasutuselevõtmine

### 4.1 Kaugjuhtimispuldi aktiveerimine

#### 4.1.1 Akuga kaugjuhtimispult

##### ETTEVAATUST

##### **Plahvatavatest akudest tulenevad tervisekahjustused**

- > Kaugjuhtimispuldi parameetrid vastavad: 5 V DC 150 mA.
- > Võrguploki väljundvool EI tohi olla suurem kui 2 A.
- > Kasutage toodet ainult tarnekomplekti kuuluva laadimiskaabliga.
- > Laadige kaugjuhtimispult regulaarselt täielikult täis.
- > Kui laadimistoiming on lõppenud (LED kustunud), eemaldage võrguplokk alati pistikupesast.

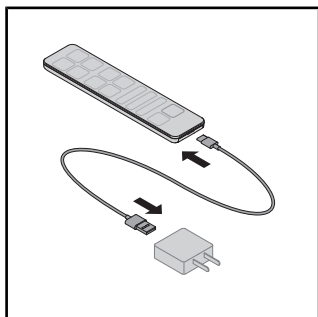

- > Ühendage laadimiskaabel võrguploki ja kaugjuhtimispuldiga.
- > LED kaugjuhtimispuldil näitab laadimisrežiimi (LED punane).

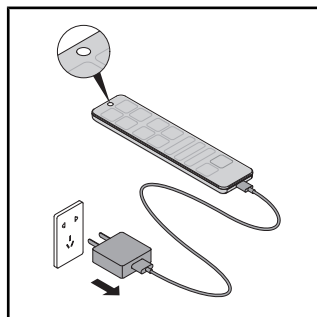

- > Kui laadimistoiming on lõppenud (LED kustunud), eemaldage võrguplokk alati pistikupesast.

## 4.1.2 Patareidega kaugjuhtimispuul

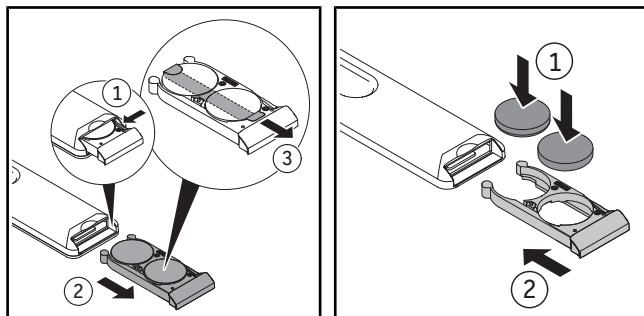

- > Tõmmake patareilaegas välja.
- > Patareilaeka täielikult avamiseks vajutage hooba.
- > Eemaldage kaitsekile.
- > Patareide paigaldamine (CR2450).
- > Sulgege patareilaegas.

## 4.2 Toote aktiveerimine

### ETTEVAATUST

#### **Tervisekahjustused mustunud, saastunud või kaua seisnud vee tõttu**

Mustunud, saastunud või kaua seisnud vee kasutamine dušifunktsioonideks võib tekitada tervisekahjustusi.

- > Kui toodet EI OLE kaks nädalat või kauem kasutatud, aktiveerige äpi abil täiendav isepuhastus.

Toode peab olema vastavalt montaažijuhendile täielikult paigaldatud ning peavooluvarustuse ja veeliitmikuga ühendatud.

- > Veenduge, et sulgeventiil on avatud.
- > Lülitage toode Power-nuppu / olekunäidikuga (LED) sisse.

LED põleb roheliselt. Vajadusel teostatakse algseadistustoiming, mis võib kesta mitu minutit.

- > Toote testimiseks asetage poti ja prill-laua vahele pritsimiskaitse.
- > Vajutage käega prill-laua sensorit ja hoidke vajutatult, kuni kõlab signaalheli.
- > Toote testimiseks aktiveerige istmikuduši või bideeduši funktsioon.

### 4.3 Äpi allalaadimine



- > Otsige Play Store'is (Android) „SensoWash 2.0“ või App Store'is (iOS) „SensoWash“.
- > Laadige äpp alla.
- > Vajadusel nõustuge asukoha määramise teenustega (GPS).

### 4.4 Äpi ühildamine

Toode ühendatakse äpiga Bluetoothi kaudu. Ühenduse loomiseks peavad toode ja Bluetoothi funktsioon olema aktiveeritud.

- > Aktiveerige toode Power-nupu / olekunäidikuga (LED) istmemoodulil.  
Nupp hakkab vilkuma.
  - > Aktiveerige Bluetoothi klahvi / Bluetoothi näidikuga (LED) istmemoodulil.
  - > Aktiveerige äpp mobiilsel lõppseadmel.
  - > Järgige samm-sammult instruksioone äpis.
- Äpp kinnitab, kui ühendus on loodud.

## 4.5 Kaugjuhtimispuldi ühildamine WC-dušiga

Kui LED üleval kaugjuhtimispuldil vilgub punaselt, aktiveerige kaugjuhtimispuldiga ühendusrežiim.

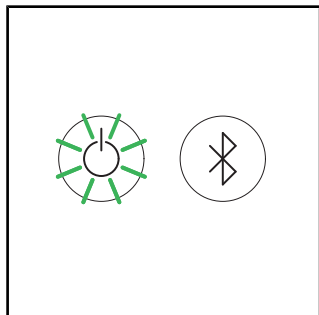

> Veenduge, et toode on aktiveeritud (Power-nupp/olekunäidik (LED) põleb roheliselt).

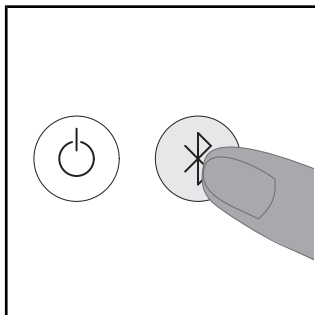

> Vajutage tootel Bluetooth-nuppu / Bluetooth-näitu (LED) ja hoidke vajutatult, kuni LED üleval kaugjuhtimispuldil vilgub siniselt.

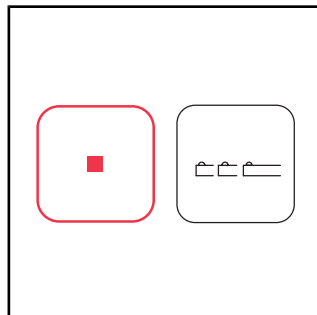

> Vajutage kaugjuhtimispuldil klahvi Stopp ja hoidke seda vajutatult.  
> Vajutage klahvil Dušidüüsi asend esmalt vasakut noolt, seejärel paremat noolt.

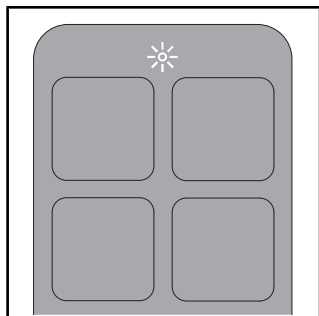

Kui ühendus on loodud, põleb LED üleval kaugjuhtimispuldil mitme sekundi jooksul valgelt.

## 4.6 Elektroonilise loputusplaadiga kaugjuhtimispuldi ühildamine\*

Kui näit elektroonilisel loputusplaadil vilgub, aktiveerige kaugjuhtimispuldiga ühendusrežiim.

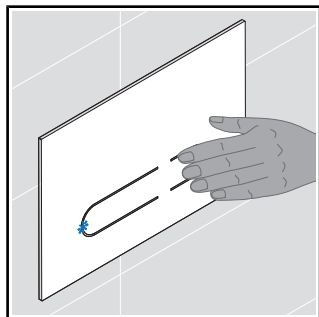

> Vajutage loputusplaadil väikest loputusklahvi ja hoidke vajutatult, kuni LED loputusplaadil vilgub siniselt.

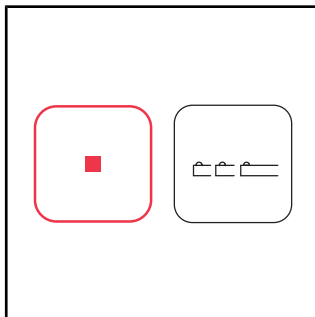

> Vajutage kaugjuhtimispuldil klahvi Stopp ja hoidke seda vajutatult.

> Vajutage klahvil Dušidüüsi asend esmalt vasakut noolt, seejärel paremat noolt.

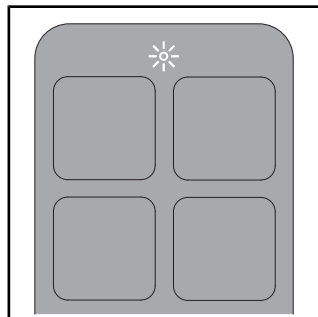

Kui ühendus on loodud, põleb LED üleval kaugjuhtimispuldil mitme sekundi jooksul valgelt.









\*Ainult Pro-variant. Ainult koos Duravit paigaldussüsteemi ja elektroonilise loputusplaadiga.





## 5 Kasutamine

### 5.1 Kaugjuhtimispult/äpp

Toodet saab juhtida kaugjuhtimispuldiga (põhifunktsioonid) ja/või äpiga (laiendatud maht). Tervet rida seadistusi saab teostada ainult äpi abil. Funktsioonid on vastavalt tehaseseadistustele konfigureeritud.

> Kogu sellel tootel kasutatavate seadistuste valiku teostamiseks laadige äpp alla.

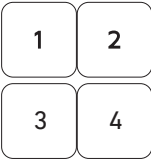
Sümbol	Nimi
	Menüü
	Toote lisamine või eemaldamine.
	Aktiveerib <b>suure loputuse</b> . Ainult koos Duravit paigaldussüsteemi ja elektroonilise loputusplaadiga.
	Aktiveerib <b>väikese loputuse</b> . Ainult koos Duravit paigaldussüsteemi ja elektroonilise loputusplaadiga.
	Aktiveerib <b>istmikuduši</b> . Kui funktsiooni ei lõpetata, peatub see 2 minuti pärast automaatselt.
	Aktiveerib <b>bideeduši</b> . Kui funktsiooni ei lõpetata, peatub see 2 minuti pärast automaatselt.
	Aktiveerib <b>fööni</b> . Temperatuuri funktsioonil on astmed väljas/madal/keskmine/kõrge. Astme funktsioonil on astmed madal/kõrge.** Kui funktsiooni ei lõpetata, peatub see 5 minuti pärast automaatselt. [▶Äpp] Kodu – Föön
	Seadistab <b>veetemperatuuri</b> . Funktsioon on varustatud astmetega väljas/madal/keskmine/kõrge. Seadistused kuvatakse kaugjuhtimispuldil (LED) ja äpis. [▶Äpp] Kodu – Istmikudušš/bideedušš

Sümbol	Nimi
	Seadistab <b>dušijoa intensiivsuse</b> . Funktsioon on varustatud astmetega /madal/keskmine/kõrge. Seadistused kuvatakse kaugjuhtimispuldil (LED) ja äpis. [▶Äpp] Kodu – Istmikudušš/bideedušš
	Seadistab <b>dušidüüsi asendi</b> . Funktsioon on varustatud astmetega 1, 2, 3, 4 ja 5. Seadistused kuvatakse kaugjuhtimispuldil (LED) ja äpis. [▶Äpp] Kodu – Istmikudušš/bideedušš
	Aktiveerib <b>lõhna äratõmbe</b> . Ainult koos Duravit paigaldussüsteemi ja elektroonilise loputusplaadiga.
	Aktiveerib <b>kasutajaprofiili</b> (ainult kaugjuhtimispult).
	Avab/sulgeb <b>kaane</b> .*
	<b>Peatab</b> töötava funktsiooni.

\*Ainult Pro variant/ Plus variant

\*\*Ainult Pro variant

MÄRKUS Iste on varustatud sensoriga. Duši ja föönifunktsioone saab aktiveerida ainult siis, kui kasutaja istub WC-potil.

## 5.2 Kaane avamine ja sulgemine

### MÄRKUS

#### Kahjustused istmemoodulil

Kaane mehaanilise avamise ja sulgemise töötava funktsiooni katkestamine võib tekitada tootele kahjustusi.

> ÄRGE katkestage käega kaane mehaanilist avanemist ja sulgumist.

Kaant saab avada ja sulgeda kaugjuhtimispuldil või äpi abil. Pro ja Plus variandil on täiendavalt lähedussensor. Kaas avaneb ja sulgub puutevabalt, kui kasutaja läheneb või eemaldub.

### 5.3 Kasutajaprofiili määramine kaugjuhtimispuldiga

Isiklikke eelistusi saab salvestada erinevatesse kasutajaprofiilidesse.

- > Rearwash/Ladywash aktiveerimine.
- > Seadistage funktsiooni töötamise ajal dušidüüsi asend, dušijoa intensiivsus ja veetemperatuur.

LEDid kaugjuhtimispuldil näitavad vastavat seadistust.

- > Profiili salvestamiseks vajutage 3 sekundit kasutajaprofiili 1/2/3/4.

**MÄRKUS** Iste on varustatud sensoriga. Duši ja föönifunktsioonide saab aktiveerida ainult siis, kui kasutaja istub WC-potil.

### 5.4 Energia- ja veeökonoomsus

Looduslike ressursside kasutamise minimeerimiseks on toode varustatud läbivoolusoojendiga ning kõikide duši- ja föönifunktsioonide automaatse stoppfunktsiooniga. Igapäevase energiakulu säästmiseks saab kohandada järgmisi seadistusi:

#### 5.4.1 Energiasäästurežiim (istmesoojendus)

Inaktiveerib prill-laua soojenduse määratud ajavahemikuks, nt päeval, töö ajal. Seejärel aktiveeritakse istmesoojendus uuesti.

- > Energiasäästurežiimi aktiveerimine äpi kaudu. [▶Äpp] Menüü – Seadistused – Prill-laud

#### 5.4.2 Puhkuserežiim

Kui toodet ei kasutata kaks nädalat või kauem, tühjendage toode ja lülitage välja.

- > Veevarustuse katkestamiseks sulgege sulgeventiil.
- > Puhkuserežiimi aktiveerimine äpi abil. [▶Äpp] Menüü – Hooldus – Puhkuserežiim  
Veepaak tühjendatakse. Äpp kinnitab, kui toiming on lõppenud.
- > Katkestage vooluvarustus.
- > Võtke patareid kaugjuhtimispuldist välja.



## 6 Puhastamine ja hooldus

### 6.1 Ohutus

#### HOIATUS

##### **Eluohtliku elektrilöögi oht**

Istmemoodulis asuvad toote elektrilised komponendid.

- > Lahutage toode enne puhastamist peavooluvarustuse kaudu vooluvõrgust.
- > ÄRGE valage vett istmemoodulile.
- > ÄRGE laske veel tungida istmemooduli sisse.

#### ETTEVAATUST

##### **Tervisekahjustused ultravioletse valguse tõttu (UV-C)\***

Toode sisaldab UV-C valgusallikat, mis desinfitseerib potti. UV-C valgus on aktiivne ainult siis, kui prill-laud ja kaas on suletud. Sissevaatamine või kokkupuutumine UV-C valgusallikaga ajal, kui funktsioon on aktiivne, võib põhjustada silmade kahjustusi ja nahaärritusi.

- > Kui UV-C valgus on avatud prill-laua ja kaane korral aktiivne (olekunäidik (LED) Bluetooth näit (LED) vilguvad lillalt), sulgege koheselt prill-laud ja kaas ning pöörduge klienditeeninduse nõustamistelefonil Duravit poole.
- > ÄRGE vaadake otse UV-C valgusallikasse.
- > ÄRGE puudutage UV-C valgusallikat.

\*Ainult Pro variant

#### **MÄRKUS**

##### **Tootekahjustused vale puhastuse ja hoolduse tõttu**

Valed puhastusvahendid, puhastustarbed ja puhastusseadmed võivad pealispinda kahjustada ja muuta püsivalt selle värvust.

- > Kasutage ainult Duravit poolt soovitatud puhastusvahendeid ja puhastustarbeid.
- > Järgige puhastusvahendi tootja kasutusinstruktsioone.
- > Kasutage ainult puhastusseadmeid, mis on selle kasutusala jaoks ette nähtud (ÄRGE kasutage survepesureid või aurpuhasteid).

#### **MÄRKUS**

##### **Tootekahjustused pihustusudu tõttu**

Pihustusudu võib tungida väikseimatesse avadesse ja piludesse ning pealispindu kahjustada.

- > Pihustage pihustatavat puhastusvahendit puhastuslapile ja mitte otse tootele.

## MÄRKUS

### Tootekahjustused pikkade puhastusintervallide tõttu

Liiga pikad puhastusintervallid võivad tekitada raskesti eemaldatavat mustust.

> Puhastage pealispinda regulaarselt ja koheselt, kui pealispind on määrdunud.

## 6.2 Puhastussoovitused

### 6.2.1 Puhastamine

> Puhastage pealispinda niiske puhastuslapiga.

> Eemaldage tugevam mustus soovitava puhastusvahendiga. Sealjuures lisage puhastusvahendit alati puhastuslapile.

> WC-poti/pissuaari puhastamiseks kasutage WC-harja.

> Kõikide puhastusvahendi jääkide eemaldamiseks loputage puhta veega üle.

> Kuivatage pealispind.

### 6.2.2 Soovitavad puhastusvahendid

Komponent	Puhastusvahendid	Puhastustarbed
Iste ja kaas	Neutraalne puhastusaine (pH 6 – 8) (nt neutraalne puhastusvahend)	Puuvillast puhastuslapp
Kate	Neutraalne puhastusaine (pH 6 – 8) (nt neutraalne puhastusvahend)	Puuvillast puhastuslapp
Dušidüüs/dušipea	Neutraalne puhastusaine (pH 6 – 8) (nt neutraalne puhastusvahend)	– Tehiskiust puhastuslapp – Abrasiivne käsn
Keraamika lgapäevane puhastamine	Neutraalne puhastusaine (pH 6 – 8) (nt neutraalne puhastusvahend)	– Tehiskiust puhastuslapp – WC-hari
Keraamika Katlakivi	Happeline puhastusvahend (pH <6) (nt sidrunpuhastusaine)	– Tehiskiust puhastuslapp – WC-hari
UV-C valgusallikas*	Vesi	Puuvillast puhastuslapp
Kaugjuhtimispuult	Vesi	Puuvillast puhastuslapp

\*Ainult Pro variant

### 6.3 Dušidüüsi ja dušipea isepuhastus

Enne ja pärast duši võtmist puhastatakse sisseliikunud dušidüüs automaatselt.

- > Kui toodet EI OLE kaks nädalat või kauem kasutatud, aktiveerige äpi abil täiendav isepuhastus. [▶Äpp] Menüü – Hooldus – Isepuhastus

### 6.4 Dušidüüsi ja dušipea käsitsi puhastusrežiim

Käsitsi puhastamine on võimalik ainult siis, kui prill-laua sensor ei ole aktiveeritud.

- > Dušivarre käsitsi puhastamiseks välja lükkamiseks aktiveerige äpi abil käsitsi puhastusrežiim. [▶Äpp] Menüü – Hooldus – Käsitsi puhastus

MÄRKUS Funktsiooni saab aktiveerida ainult siis, kui mitte keegi ei istu WC-potil / istmesensor ei ole aktiveeritud.

### 6.5 Katlakivi eemaldamine

#### MÄRKUS

#### Talituspiirang või tootekahjustused katlakivi tõttu

Kareda veega regioonides võib ladestuda katlakivi. Katlakivi võib piirata toote võimsust.

- > Kontrollige vee kvaliteeti regioonis. Veekareduse  $\geq 14$  °dH (2,5 mmol/l) korral soovib Duravit paigaldada veepehmendusseadme.
- > Eemaldage tootest regulaarselt katlakivi. Äpp saadab automaatse meeldetuletuse.
- > Konfigureerige katlakivi eemalduse seadistused vastavalt regionaalsele vee karedusele.  
[▶Äpp] Menüü – Hooldus – Katlakivi eemaldus
- > Kasutage ainult Duravit originaalset katlakivi eemaldusvahendit või Duravit poolt heakskiidetud katlakivi eemaldusvahendit.
- > Sisestage aadressil [www.duravit.com](http://www.duravit.com) otsinguväljale „Katlakivi eemaldamine“ ja valige olenevalt mudelist katlakivi eemaldustablett või katlakivi eemalduskassett.

Vee karedus	Katlakivieemaldustsükel
Pehme: <8,4 °dH (1,5 mmol/l)	Kord poolaastas
Keskmine: 8,4 – 14 °dH (1,5 – 2,5 mmol/l)	Kord poolaastas
Kare: > 14 °dH (2,5 mmol/l)	Kord kvartalis

Katlakivi eemaldustoimingut saab aktiveerida äpi abil.

- > Järgige instruksioone äpis.

Kattlakivi eemaldustoimingu saab aktiveerida kaugjuhtimispuldiga.

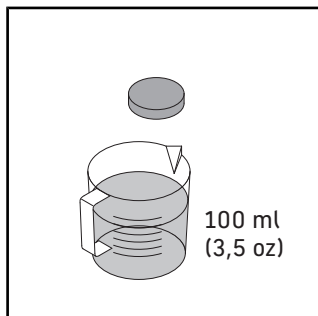

- > Lahustage kattlakivi eemaldustablett 100 ml (3,5 oz) soojas vees.
- > Oodake, kuni kattlakivi eemaldustablett on täielikult lahustunud.
- > Järgige tootja kasutusinstruktsioone.

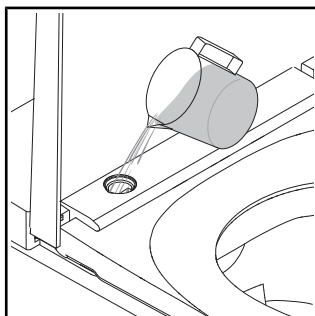

- > Lülitage enne kattlakivi eemaldamist kaane puutevaba avamise/sulgemise funktsioon välja.
- > Eemaldage kate.
- > Valage kattlakivi eemaldusvahend avasse.

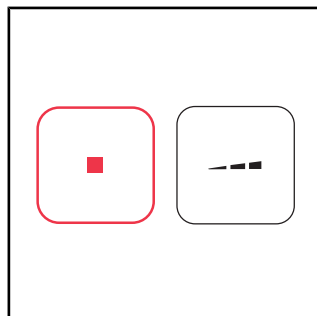

- > Vajutage nuppu Stopp ja hoidke seda vajutatult.
- > Vajutage ja hoidke kaugjuhtimispuldil nuppu Dušijoa intensiivsuse - vajutatult, kuni kõlab signaalheli.
- > Vabastage klahvid.

Kattlakivi eemaldustoiming käivitub. Kattlakivi eemaldustoiming kestab umbes 1/2 h. Selle aja jooksul ei saa toodet kasutada.

## 7 Abi probleemi korral

### 7.1 Üldine

Toimimine tõrke korral:

- > Lülitage toode välja ja uuesti sisse.
- > Järgige alljärgnevaid instruktsioone.
- > Kui toode ei tööta ikkagi õigesti, pöörduge aadressil [help@duravit.com](mailto:help@duravit.com).
- > Hoidke artiklinumbrid käepärast. Artiklinumber asub Tehnilistes andmetes kasutusjuhendi lõpus, pakendi etiketil, toote etiketil, montaažijuhendis ja äpis.  
[►Äpp] Menüü – Device Guide – Seadme haldus – Seadme info

### 7.2 Vigade kõrvaldamine

Probleem	Võimalik põhjus	Lahendus
<b>LED-näidik (istmemoodul)</b>		
LED-näidik vilgub (punaselt, roheliselt) või kõlab helisignaali.	Väärtalitus	<ul style="list-style-type: none"><li>&gt; Lülitage toode välja.</li><li>&gt; Katkestage vooluvarustus.</li><li>&gt; Veevarustuse katkestamiseks sulgege sulgeventiil.</li><li>&gt; Pöörduge aadressil <a href="mailto:help@duravit.com">help@duravit.com</a>.</li></ul>
LED-näit vilgub oranžilt.	Katlakivi eemaldamine vajalik.	<ul style="list-style-type: none"><li>&gt; Eemaldage tootest katlakivi.</li><li>&gt; Vilkumise lõpetamiseks vajutage üks kord Power-klahvi/olekunäidikut (LED).</li></ul>
<b>Üldised probleemid</b>		
Toode ei tööta.	Toode on ooterežiimis (Power-nupp/olekunäidik põleb punaselt).	<ul style="list-style-type: none"><li>&gt; Aktiveerige toode.</li></ul>
Väljub vett.	Leke	<ul style="list-style-type: none"><li>&gt; Lülitage toode välja.</li><li>&gt; Katkestage vooluvarustus.</li></ul>

Probleem	Võimalik põhjus	Lahendus
		<ul style="list-style-type: none"> <li>&gt; Veevarustuse katkestamiseks sulgege sulgeventiil.</li> <li>&gt; Pöörduge aadressil <a href="mailto:help@duravit.com">help@duravit.com</a>.</li> </ul>
<b>Kaugjuhtimispuult</b>		
Kaugjuhtimispuult ei reageeri.	Patareid on peaaegu tühjad (LED-näidik vilgub valgelt).	> Vahetage patareid või laadige kaugjuhtimispuulti.
	Kaugjuhtimispuult ei ole tootega ühendatud (LED-näidik vilgub kaugjuhtimispuldil üleva punaselt).	> Aktiveerige kaugjuhtimispuldi ühendusrežiim.
	Patareisid ei ole paigaldatud.***	> Paigaldage patareid.
	Kaugjuhtimispuult on defektne.	> Pöörduge aadressil <a href="mailto:help@duravit.com">help@duravit.com</a> .
<b>Dušifunktsioonid</b>		
Ümberlülitamine istmiku- ja bideeduši vahel kestab kaua.	Dušidüüs liigub funktsioonide vahel sisse. Ümberlülitamine kestab umbes 12 s.	Tavaolek
Dušijoa intensiivsus on liiga nõrk.	Dušijoa intensiivsus on seadistatud asendisse „madal“.	> Suurendage dušijoa intensiivsust. [▶ Äpp] Kodu – Istmikudušš/bideedušš
	Veetoru on murdunud või muljutud.	> Pöörduge aadressil <a href="mailto:help@duravit.com">help@duravit.com</a> .
Veetemperatuur on liiga kõrge/madal.	Temperatuur on seadistatud valesti.	> Seadistage temperatuur. [▶ Äpp] Kodu – Istmikudušš/bideedušš

<b>Probleem</b>	<b>Võimalik põhjus</b>	<b>Lahendus</b>
Istmikudušš/bideedušš peatub automaatselt.	Funktsioon peatub 2 minuti pärast automaatselt.	Tavaolek
	Prill-laua sensor kaotas kontakti.	> Istuge uuesti. > Aktiveerige funktsioon.
Istmikudušš/bideedušš ei tööta.	Dušipea on ummistunud.	> Puhastage dušipea. [▶ Äpp] Kodu – Istmikudušš/bideedušš
	Prill-laua sensor kaotas kontakti.	> Istuge uuesti. > Aktiveerige funktsioon.
<b>Istmesoojendus</b>		
Istmesoojendus ei tööta.	Funktsioon on inaktiveeritud.	> Aktiveerige funktsioon. [▶ Äpp] Seadistused – Iste
Istme temperatuur on liiga kõrge/madal.	Temperatuur on seadistatud valesti.	> Seadistage temperatuur. [▶ Äpp] Seadistused – Iste
Istme temperatuur on liiga madal.	Toode on energiasäästurežiimis (LED-näidik põleb oranžilt).	> Inaktiveerige energiasäästurežiim. [▶ Äpp] Seadistused – Prill-laud
	Toode aktiveerib energiasäästurežiimi automaatselt, kui kõik funktsioonid on olnud üle 48 h inaktiivsed.	> Toote reaktiveerimiseks valige suvaline funktsioon.
<b>Föön</b>		
Fööni temperatuur on liiga kõrge/madal.	Temperatuur on seadistatud valesti.	> Seadistage temperatuur. [▶ Äpp] Kodu – Föön
Föön peatub automaatselt.	Funktsioon peatub 5 minuti pärast automaatselt.	Tavaolek

<b>Probleem</b>	<b>Võimalik põhjus</b>	<b>Lahendus</b>
	Prill-laua sensor kaotas kontakti.	> Istuge uuesti. > Aktiveerige funktsioon.
<b>Öövalgustus</b>		
Öövalgustus ei tööta.	Funktsioon on inaktiveeritud.	> Aktiveerige öövalgustus või automaatrežiim. [▶ Äpp] Seadistused – Valgus ja heli
	Automaatrežiim on aktiveeritud. Funktsioon inaktiveerib öövalgustuse automaatselt, kui ümbrus on hele.	Tavaolek
Öövalgustus põleb püsivalt.	Funktsioon on aktiveeritud.	> Inaktiveerige öövalgustus või aktiveerige automaatrežiim. [▶ Äpp] Seadistused – Valgus ja heli
	Automaatrežiim on aktiveeritud. Funktsioon aktiveerib öövalgustuse automaatselt, kui ümbrus on liiga tume.	Tavaolek
<b>Käsitsi puhastamine</b>		
Dušidüüs liigub automaatselt sisse.	Funktsioon peatub 2 minuti pärast automaatselt.	> Aktiveerige funktsioon. [▶ Äpp] Hooldus – Käsitsi puhastus
<b>Automaatne isepuhastamine</b>		
Sisseliikunud dušidüüsisist tilgub vett.	Enne ja pärast duši võtmist puhastatakse sisseliikunud dušidüüs automaatselt.	Tavaolek
<b>Kaas*</b>		
Kaas ei avane automaatselt.	Toode ei tuvastanud lähenenud kasutajat.	> Lähenege uuesti tootele (kaugus umbes 1 m).



<b>Probleem</b>	<b>Võimalik põhjus</b>	<b>Lahendus</b>
	Funktsioon on defektne.	> Pöörduge aadressil help@duravit.com.
	Funktsioon ei ole aktiveeritud.	> Aktiveerige funktsioon. [▶Äpp] Seadistused – Kaas
Kaas ei sulgu vahetult koheselt.	Pärast kasutaja eemaldumist sulgub kaas 90 s pärast automaatselt.	Tavaolek
<b>Äpp</b>		
Äpp ei tööta.	Äpp ja toode ei ole ühendatud.	> Ühendage toode äpiga. > Veenduge, et sidestus on edukas.
<b>UV-C valgus**</b>		
UV-C valgus ei tööta.	Funktsioon on inaktiveeritud.	> Aktiveerige funktsioon. [▶Äpp] Seadistused – UV-C valgus
	Toode inaktiveerib kaane avamisel UV-C valguse automaatselt.	> Hoidke kaas suletud, kuni funktsioon töötab (LEDid vilguvad lillalt).

\*Ainult Pro variant/ Plus variant

\*\*Ainult Pro variant

\*\*\*Ainult Plus variant/Lite variant

## 8 Jäätmekäitlus

### 8.1 Pakend

Lapsed ei tohi mängida plastkottide või pakkematerjalidega, kuna need võivad põhjustada vigastus- või lämbumisohtu. Hoidke sellist materjali kindlas kohas või käideldge need keskkonnasõbralikul viisil. Hoidke võimalusel pakendid kuni garantiiaja lõpuni alles.

### 8.2 WEEE



■ Läbikriipsutatud prügikonteineriga sümbol viitab kasutatud elektri- ja elektroonikaseadme eraldi jäätmekäitlusele (WEEE). Kasutatud elektri- ja elektroonikaseadmed võivad sisaldada ohtlikke aineid. Ärge visake seda toodet olmejäätmete hulka. Viige see kasutatud elektri- ja elektroonikaseadmete (WEEE) ringlussevõtuga tegelevasse kogumiskohta. Sellega aitate säilitada tooraineid ning kaitsta keskkonda. Täiendavat teavet saate edasimüüjalt või vastutavast ametiasutusest. Kasutatud patareid tuleb viia selleks ettenähtud kogumispunkti. Selleks on nt patareid müüvates kauplustes ja erijäätmete kogumiskohtades vastavalt tähistatud mahutid patareide kogumiseks.

## 9 Tehnilised andmed

<b>Üldine</b>	
Artiklinumber	#650000012004320 #650001012004310 #650002012004300
Netokaal	32,5 kg (78,3 lbs)
Mõõtmed	376 x 578 x 405 mm (15 x 22 7/8 x 16 ")
Integreeritud ohutusseade	EN13076 – tüüp AA
Nimipinge	220 – 240 V
Sagedus	50 – 60 Hz
Nimivõimsus	1080 W
Ooterežiim	<0,5 W
Sisendveesurve	0,07 – 0,75 MPa / 0,7 – 7,5 bar (10 – 109 psi)
Kaitseaste	IPX4 Kaitse igast küljest veepritsmete eest

<b>Temperatuurivahemik</b>	
Töötemperatuur	4 – 40 °C (39 – 104 °F)
Veetemperatuur	33 – 41 °C (91 – 106 °F)
Istme temperatuur	30 – 40 °C (86 – 104 °F)
Fööni õhutemperatuur	35 – 55 °C (95 – 131 °F)

<b>Veekulu</b>	
Duširežiim	0,35 – 0,7 l/min (0,09 – 0,18 gal/min)

<b>BLE (Bluetooth Low Energy)</b>	
Maksimaalne võimsustase	<10 dBm

## Raadiosageduse vastavuse avaldus

Seadmesse paigaldatud Bluetooth ja mikrolaine vastavad raadioseadmeid reguleeriva direktiiv 2014/53/EL (RED) olulistele nõuetele ja muudele asjakohastele sätetele.

- Bluetoothi energiasäästlikud raadiosagedusalad: 2,402 – 2,480 GHz; Sagedusribas edastatav maksimaalne saatevõimsus, milles raadioseade töötab, on väiksem kui 10 mW.
- Mikrolaine raadiosagedusalad: 24,05 – 24,25 GHz; Sagedusribas edastatav maksimaalne saatevõimsus, milles raadioseade töötab, on väiksem kui 16 mW.



### Ühendatud kuningriigid: Piiratud kasutamine

Ainult 24,050 – 24,250 GHz politsei kiiruseradarite kaitseks, seetõttu kasutage palun ainult siseruumides, et tagada piisav varjestus politseiskannerite eest.

### Prantsusmaa: Piiratud kasutamine

Võimsus piiratud 0,1 mW e.i.r.p sagedusribas 24,10 – 24,15 GHz. Asukoha määramise militaarne kasutamine. Politseijõudude kiirusemõõteradarite käitamine, seetõttu kasutage palun ainult siseruumides, et tagad piisav varjestus.

### Garantii

Garantiitingimused saab alla laadida üldistest äritingimustest (GTC) aadressil <https://pro.duravit.com/gtc>.

**Spis treści**

<b>1</b>	<b>0 tym dokumencie</b>	<b>137</b>
<b>2</b>	<b>Bezpieczeństwo</b>	<b>138</b>
2.1	Cel dokumentu	138
2.2	Zastosowanie zgodnie z przeznaczeniem	138
2.3	Wymagania wobec użytkownika	138
2.4	Bezpieczeństwo elektryczne	138
2.5	Higiena	140
2.6	Wskazówki dotyczące korzystania z pilota z akumulatorem	141
2.7	Wskazówki dot. używania baterii	142
2.8	Lekkie oparzenia	143
2.9	Unikać uszkodzenia produktu	143
<b>3</b>	<b>Lista produktów</b>	<b>145</b>
3.1	Opis budowy i funkcjonowania	145
3.1.1	Deska sedesowa	145
3.1.2	Wskaźnik LED deski sedesowej	145
3.1.3	Zakres funkcji Pro	146
3.1.4	Zakres funkcji Plus i Lite	147
3.1.5	Czujnik siedziska i otwór na odkamieniacz	147
3.2	Ustawienia fabryczne	148
<b>4</b>	<b>Pierwsze uruchomienie</b>	<b>149</b>
4.1	Włączanie pilota	149
4.1.1	Pilot z akumulatorem	149
4.1.2	Pilot z bateriami	150
4.2	Włączanie produktu	150
4.3	Pobieranie aplikacji	151
4.4	Parowanie aplikacji	151
4.5	Parowanie pilota z deską z funkcją mycia	152
4.6	Parowanie pilota z elektronicznym przyciskiem uruchamiającym*	153

5	Obsługa	154
5.1	Pilot/aplikacja	154
5.2	Otwieranie i zamykanie pokrywy	155
5.3	Ustawianie profilu użytkownika za pomocą pilota	156
5.4	Efektywność energetyczna i wodna	156
5.4.1	Tryb oszczędzania energii (podgrzewanie siedziska)	156
5.4.2	Tryb urlopowy	156
6	Czyszczenie i konserwacja	157
6.1	Bezpieczeństwo	157
6.2	Zalecenia dotyczące czyszczenia	158
6.2.1	Czyszczenie	158
6.2.2	Zalecane środki czyszczące	158
6.3	Samoczyszczenie ramienia dyszy i głowicy dyszy	159
6.4	Ręczny tryb czyszczenia ramienia dyszy i głowicy dyszy	159
6.5	Odkamienianie	159
7	Pomoc w usuwaniu problemów	161
7.1	Ogólnie	161
7.2	Usuwanie usterek	161
8	Utylizacja	166
8.1	Opakowanie	166
8.2	WEEE	166
9	Dane techniczne	167

## **1 O tym dokumencie**

Wszystkie dokumenty dotyczące tego produktu oraz dalsze informacje można znaleźć w Internecie:

- > Wyświetlić krótką instrukcję w aplikacji. [▶Aplikacja] Menu – Przewodnik po urządzeniu – Krótka instrukcja
- > Wyświetlić dokumenty online pod adresem [qr.duravit.com](http://qr.duravit.com) lub [www.duravit.pl](http://www.duravit.pl) i wpisać numery artykułów produktu w polu wyszukiwania.

## **2 Bezpieczeństwo**

### **2.1 Cel dokumentu**

Instrukcja jest elementem produktu Duravit. NIEPRZESTRZEGANIE instrukcji może spowodować obrażenia ciała, uszkodzenie produktu i/lub zniszczenie mienia.

- > Należy przeczytać instrukcję i przestrzegać jej.
- > Dokument ten należy przechowywać i przekazać kolejnym użytkownikom.

Zmiany techniczne i optyczne prezentowanych produktów zastrzeżone.

### **2.2 Zastosowanie zgodnie z przeznaczeniem**

SensoWash® to toaleta z deską myjącą z urządzeniem natryskowym do mycia tylnego i intymnego oraz z innymi funkcjami komfortowymi. Produkt może być użytkowany tylko wewnątrz pomieszczeń. Za każde zastosowanie wykraczające poza zgodne z przeznaczeniem lub inne użytkowanie Duravit NIE PONOSI odpowiedzialności.

### **2.3 Wymagania wobec użytkownika**

Produkt może być używany przez dzieci w wieku od 3 lat oraz przez osoby o ograniczonych możliwościach fizycznych, sensorycznych lub umysłowych albo osoby niemające doświadczenia i/lub wiedzy, pod warunkiem, że są one nadzorowane lub zostały poinstruowane w zakresie bezpiecznego użytkowania produktu i rozumieją związane z tym zagrożenia.

- > Dzieci NIE MOGĄ bawić się produktem.
- > Czyszczenie i konserwacja NIE MOGĄ być wykonywane przez dzieci bez nadzoru.

### **2.4 Bezpieczeństwo elektryczne**

#### **Zagrożenie życia na skutek porażenia prądem**

Kontakt z elementem znajdującym się pod napięciem może spowodować śmiertelne porażenie prądem elektrycznym.



## **Ogólne środki ostrożności**

- > Produkt musi być prawidłowo uziemiony. Produkt można eksploatować wyłącznie, jeśli jest prawidłowo uziemiony. Przestrzegać instrukcji montażu.
- > Produkt nie posiada własnego wyłącznika różnicowoprądowego, musi być zamontowane w obwodzie z zainstalowanym wyłącznikiem różnicowoprądowym.
- > Urządzenia służące do izolacji elektrycznej muszą być zainstalowane na stałe w okablowaniu i muszą być zgodne z ogólnie obowiązującymi przepisami. Muszą one posiadać styki rozłączające wszystkie bieguny, odpowiadające kategorii przepięciowej III.

## **Unikać uszkodzeń kabla zasilającego**

W przypadku uszkodzenia przewodu przyłączeniowego produktu należy zlecić jego wymianę producentowi, jego serwisowi lub innej podobnie wykwalifikowanej osobie, aby uniknąć ryzyka.

- > Zwrócić uwagę na to, aby **NIE USZKODZIĆ** kabla.
- > Kabel zasilający **NIE MOŻE** zostać zakleszczony lub zgnieciony.
- > Kabel zasilający należy utrzymywać z dala od gorących powierzchni i ostrych krawędzi.

## **NIE UŻYWAĆ uszkodzonego produktu.**

**NIE UŻYWAĆ** produktu, jeśli nie działa on prawidłowo lub jest uszkodzony.

- > Wyłączyć produkt.
- > Odłączyć zasilanie.
- > Zamknąć zawór odcinający, aby odciąć dopływ wody.
- > Skontaktować się z [help@duravit.com](mailto:help@duravit.com).

## **NIE NAPRAWIAĆ produktu we własnym zakresie.**

Naprawy mogą być wykonywane wyłącznie przez odpowiedniego specjalistę posiadającego niezbędną wiedzę i kwalifikacje.

- > NIE WOLNO dokonywać żadnych zmian, manipulacji, dodatkowych instalacji ani prób naprawy produktu.
- > Używać wyłącznie akcesoriów zalecanych przez Duravit.

## **Unikać zwarć spowodowanych wilgocią**

- > NIE INSTALOWAĆ produktu w bardzo wilgotnym pomieszczeniu. Zapewnić odpowiednią wentylację, aby uniknąć kondensacji na komponentach elektrycznych.
- > Jeśli produkt będzie zainstalowany w zimnym lub ciepłym miejscu, należy pozostawić go wyłączonego przez kilka godzin, aby uniknąć gromadzenia się wilgoci kondensacyjnej.

## **2.5 Higiena**

### **Zagrożenia dla zdrowia spowodowane zanieczyszczoną, skażoną lub długo stojącą wodą**

Stosowanie zanieczyszczonej, skażonej lub długo stojącej wody do mycia może prowadzić do uszczerbku na zdrowiu.

- > Produkt musi być zasilany z dopływu ziemnej wody pitnej z głównej rury wodociągowej.
- > NIE PODŁĄCZAĆ ścieków, wody szarej, wody użytkowej, wody morskiej ani innej wody nieuzdatnionej lub niedostatecznie uzdatnionej.
- > Stosować wyłącznie dołączone węże doprowadzające wodę, NIE STOSOWAĆ używanych węży.
- > Jeśli produkt NIE JEST używany przez dwa tygodnie lub dłużej, należy opróżnić produkt i wyłączyć go (tryb urlopowy).

## **2.6 Wskazówki dotyczące korzystania z pilota z akumulatorem**

### **Uszczerbek na zdrowiu spowodowany wybuchającymi akumulatorami\***

Pilot ma zainstalowany na stałe akumulator, którego nie można wyjąć. W przypadku przegrzania akumulator może wybuchnąć, powodując pożar i inne zagrożenia.

- > Należy używać wyłącznie kabla do ładowania dołączonego do produktu.
- > Jeżeli akumulator jest uszkodzony, skontaktować się z [help@duravit.com](mailto:help@duravit.com).
- > NIE WYMIENIAĆ akumulatora samodzielnie. NIE ROZMONTOWYWAĆ, nie upuszczać, nie ścisnąć ani nie modyfikować akumulatora. NIE WKŁADAĆ NICZEGO do akumulatora i NIE DZIURAWIĆ go.
- > NIE UŻYWAĆ pilota w bezpośrednim sąsiedztwie gorących urządzeń, takich jak grzejniki, kuchenki mikrofalowe, kotle lub piekarniki.
- > NIE WYSTAWIAĆ pilota na bezpośrednie działanie promieni słonecznych.
- > NIE WRZUCAĆ pilota do otwartego ognia.
- > NIE ZANURZAĆ pilota w wodzie ani innym płynie.
- > NIE WYRZUCAĆ pilota ani akumulatora do odpadów domowych. Pilota i akumulator należy utylizować zgodnie z przepisami obowiązującymi w danym kraju.

\* Tylko wariant Pro.

## **2.7 Wskazówki dot. używania baterii**

Baterie znajdują się w pilocie.

### **Zagrożenie życia na skutek połknięcia / niebezpieczeństwo oparzenia**

Ten produkt zawiera baterie guzikowe. **NIE POŁYKAĆ** baterii. Połknięcie baterii może spowodować poważne oparzenia wewnętrzne i śmierć w ciągu zaledwie dwóch godzin.

- > **NIE POŁYKAĆ** baterii, ryzyko poparzeń.
- > Zarówno nowe, jak i zużyte baterie należy trzymać z dala od dzieci. Jeśli komora baterii **NIE ZAMYKA SIĘ** prawidłowo, **NIE UŻYWAĆ** produktu i trzymać dzieci z dala od niego.
- > W razie podejrzenia, że bateria została połknięta lub w inny sposób wprowadzona do organizmu, należy niezwłocznie zwrócić się do lekarza.

### **Uszczerbek zdrowia na skutek wyptynięcia kwasu z baterii**

- > W przypadku wyptynięcia kwasu z baterii należy unikać kontaktu ze skórą, oczami i błonami śluzowymi.
- > W razie kontaktu z kwasem miejsca te należy przepłukać dużą ilością czystej wody i natychmiast zgłosić się do lekarza.
- > Nie narażać baterii na działanie **ŻADNYCH** niekorzystnych czynników: **NIE KŁAŚĆ** na gorących powierzchniach i **NIE WYSTAWIAĆ** na bezpośrednie działanie promieni słonecznych. W przeciwnym wypadku istnieje zwiększone niebezpieczeństwo wycieku.
- > Baterie należy prawidłowo utylizować i przechowywać z dala od dzieci. Nawet zużyte baterie mogą spowodować obrażenia.

## **2.8 Lekkie oparzenia**

### **Uszczerbek na zdrowiu spowodowany lekkimi oparzeniami**

Korzystanie z toalety przez bardzo długi czas z włączonym ogrzewaniem deski sedesowej może prowadzić do lekkich oparzeń.

> Podczas bardzo długiego korzystania z toalety wyłączyć ogrzewanie deski sedesowej, szczególnie w przypadku osób o ograniczonych zdolnościach sensorycznych i motorycznych.

## **2.9 Unikać uszkodzenia produktu**

### **Wskazówki dot. używania baterii**

> NIE WOLNO ładować baterii, reaktywować przy pomocy innych środków, demontować ich lub wystawiać na działanie nadmiernej ciepła (np. ognia).

> Zaciski biegunów NIE MOGĄ być zwarte.

> Zużyte baterie należy natychmiast wyjąć z pilota. Wyciek z baterii może spowodować szkody.

> NIE WKŁADAĆ do pilota jednocześnie nowych i starych baterii.

> NIE NALEŻY łączyć różnych typów baterii.

> Przed włożeniem baterii należy oczyścić baterię i styki.

> Baterie muszą być włożone zgodnie z oznaczeniem stosownie do ich prawidłowej polaryzacji.

> Wyjąć baterie, jeśli pilot NIE BĘDZIE używany przez dłuższy czas

### **Uszkodzenia produktu lub usterki na skutek niewłaściwego użytkowania**

> NIE WSPINAĆ się ani NIE STAWAĆ na produkcie.

> NIE ZANIECZYSZCZAĆ, nie pryskać na ramię dyszy na ani NIE BLOKOWAĆ go.

## **Unikanie uszkodzeń siedziska i pokrywy**

- > NIE SIADAĆ, NIE STAWAĆ na pokrywie ani się o nią NIE OPIERAĆ.
- > NIE ZDEJMOWAĆ siedziska i pokrywy.
- > NIE USZKADZAĆ powierzchni siedziska. Jeżeli powierzchnia siedziska jest uszkodzona, skontaktować się z [help@duravit.com](mailto:help@duravit.com).
- > Pokrywę otwierać i zamykać za pomocą pilota lub aplikacji.
- > NIE PRZERYWAĆ automatycznego otwierania i zamykania pokrywy ręką.
- > Upewnić się, że deska sedesowa jest opuszczona i nie blokuje automatycznego otwierania i zamykania pokrywy.
- > NIE STAWIAĆ ciężkich przedmiotów na pokrywie.

## **Szkody spowodowane zamrzniętą wodą**

- > NIE MONTOWAĆ i NIE EKSPLOATOWAĆ produktu w pomieszczeniach narażonych na ujemne temperatury. Temperatura w pomieszczeniu powinna wynosić przynajmniej 4°C (39°F).

## **Uszkodzenia wskutek działania sił zewnętrznych**

- > NIE STAWIAĆ ani NIE KŁAŚĆ na produkcie źródeł otwartego ognia, świec, papierosów i tym podobnych.
- > NIE WYSTAWIAĆ produktu na bezpośrednie działanie wody lub bezpośrednie działanie promieni słonecznych.

### 3 Lista produktów

#### 3.1 Opis budowy i funkcjonowania

##### 3.1.1 Deska sedesowa

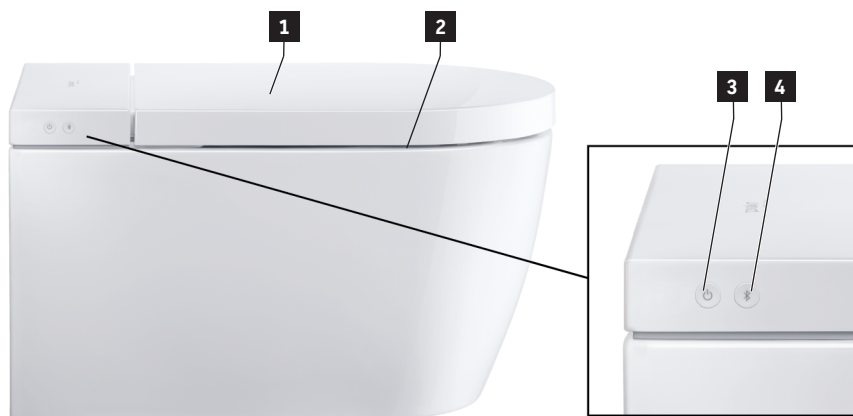

**1** Czujnik (bezdotykowe otwieranie pokrywy)\*

**2** Podgrzewanie siedziska

**3** Przycisk włączania / wskaźnik stanu (LED)

**4** Przycisk Bluetooth / wskaźnik Bluetooth (LED)

\* Tylko wariant Pro i Plus.

##### 3.1.2 Wskaźnik LED deski sedesowej

###### Przycisk włączania

LED	Funkcje
Czerwony	Tryb standby
Zielony	Włączony
Pomarańczowy	Tryb energooszczędny
Miga na pomarańczowo	Konieczne jest odkamienianie > Odkamieni produkt. > Nacisnąć raz przycisk włączania / wskaźnik stanu (LED), aby zatrzymać miganie.
Migający	Nieprawidłowe działanie > Wyłączyć produkt.

LED	Funkcje
	<ul style="list-style-type: none"> <li>&gt; Odłączyć zasilanie.</li> <li>&gt; Zamknąć zawór odcinający, aby odciąć dopływ wody.</li> <li>&gt; Skontaktować się z <a href="mailto:help@duravit.com">help@duravit.com</a>.</li> </ul>
Miga na fioletowo	Światło UV-C jest aktywne.*

\* Tylko wariant Pro.

### Przycisk Bluetooth

LED	Funkcje
Niebieski	Bluetooth jest dostępny lub połączony.
Wył.	Bluetooth jest niedostępny.
Migający	Urządzenie w trybie parowania.
Miga na fioletowo	Światło UV-C jest aktywne.*

\* Tylko wariant Pro.

### 3.1.3 Zakres funkcji Pro

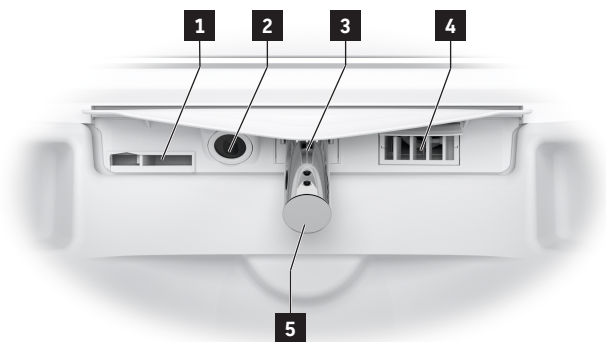

- |                                       |                                      |
|---------------------------------------|--------------------------------------|
| <b>1</b> Przelew wewnętrzny           | <b>4</b> Suszenie ciepłym powietrzem |
| <b>2</b> Światło UV-C / światło nocne | <b>5</b> Głowica dyszy               |
| <b>3</b> Ramię dyszy                  |                                      |



### 3.1.4 Zakres funkcji Plus i Lite

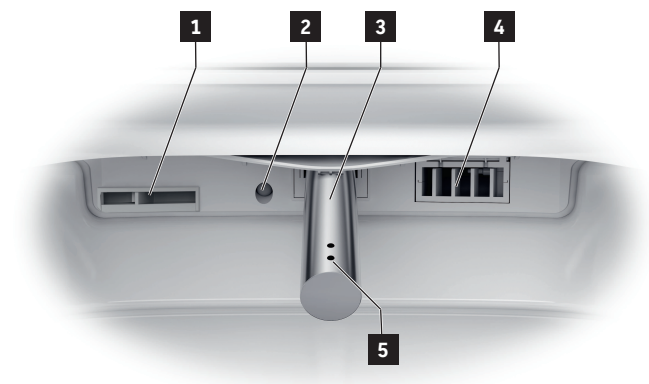

**1** Przelew wewnętrzny

**2** Światło nocne

**3** Ramię dyszy

**4** Suszenie ciepłym powietrzem

**5** Głowica dyszy

### 3.1.5 Czujnik siedziska i otwór na odkamieniacz



**1** Otwór na odkamieniacz

**2** Czujnik siedziska

## 3.2 Ustawienia fabryczne

<b>Funkcje</b>	<b>Zakres ustawień</b>	<b>Ustawienie fabryczne</b>
Bezdotykowe otwieranie i zamykanie pokrywy*	Wł./wył.	Wył.
Mycie komfortowe	Wł./wył.	Wł.
Temperatura suszenia ciepłym powietrzem	Wyłączona/niska/średnia/wysoka	Średnia
Ustawianie pozycji ramienia dyszy	1, 2, 3, 4, 5	3
Intensywność strumienia myjącego	Niska/średnia/wysoka	Średnia
Temperatura wody	Wyłączona/niska/średnia/wysoka	Średnia
Podgrzewanie siedziska	Wł./wył.	Wł.
Temperatura siedziska	Niska/średnia/wysoka	Średnia
Dezynfekcja UV**	Wł./wył.	Wył.
Tryb energooszczędny	Wł./wył.	Wył.
Światło nocne	Wył./auto/wł.	Auto
Dźwięk potwierdzenia	Wł./wył.	Wł.

\* Tylko wariant Pro i Plus.

\*\* Tylko wariant Pro.

## 4 Pierwsze uruchomienie

### 4.1 Włączanie pilota

#### 4.1.1 Pilot z akumulatorem



#### UWAGA

#### Uszczerbek na zdrowiu spowodowany wybuchającymi akumulatorami

- > Parametry pilota odpowiadają: 5 V DC, 150 mA.
- > Prąd wyjściowy zasilacza NIE MOŻE przekraczać 2 A.
- > Należy używać wyłącznie kabla do ładowania dołączonego do produktu.
- > Należy regularnie całkowicie ładować pilota.
- > Po zakończeniu ładowania (dioda LED gaśnie) zawsze odłączać zasilacz od gniazdka elektrycznego.

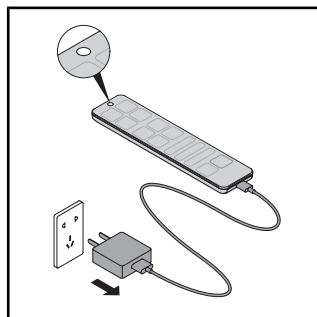
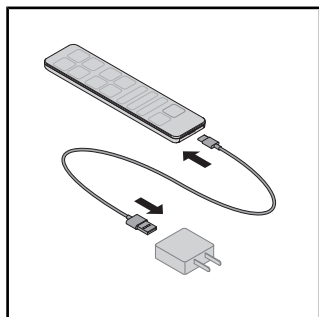

- > Podłączyć kabel ładowania do zasilacza i do pilota.
- > Dioda LED na pilocie wskazuje tryb ładowania (dioda LED czerwona).
- > Po zakończeniu ładowania (dioda LED gaśnie) zawsze odłączać zasilacz od gniazdka elektrycznego.

#### 4.1.2 Pilot z bateriami

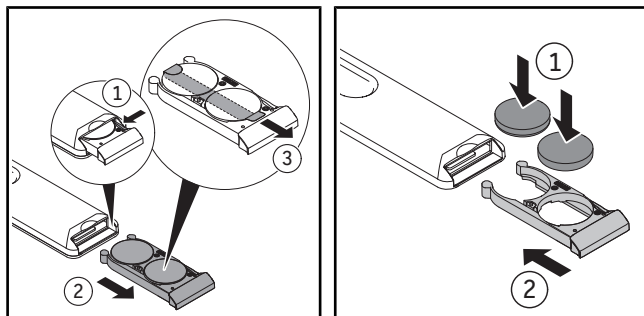

- > Wyciągnąć komorę baterii.
- > Nacisnąć dźwignię, aby całkowicie otworzyć komorę baterii.
- > Zdjąć folię ochronną.
- > Włożyć baterie (CR2450).
- > Zamknąć komorę baterii.

#### 4.2 Włączanie produktu

##### UWAGA

##### Zagrożenia dla zdrowia spowodowane zanieczyszczoną, skażoną lub długo stojącą wodą

Stosowanie zanieczyszczonej, skażonej lub długo stojącej wody do mycia może prowadzić do uszczerbku na zdrowiu.

- > Jeśli produkt NIE BYŁ używany przez dwa tygodnie lub dłużej, włączyć dodatkowe samooczyszczanie.

Produkt musi być kompletnie zainstalowany zgodnie z instrukcją montażu i podłączony do głównego źródła zasilania oraz do przyłącza wody.

- > Upewnić się, że zawór odcinający jest otwarty.
- > Włączyć produkt za pomocą przycisku włączania / wskaźnika stanu (LED).

Dioda LED świeci na zielono. W razie potrzeby przeprowadzany jest proces inicjalizacji, który może potrwać kilka minut.

- > Aby przetestować produkt, należy umieścić osłonę przeciwbryzgową między ceramiką a deską.
- > Nacisnąć i przytrzymać ręką czujnik siedziska, aż rozlegnie się sygnał dźwiękowy.
- > Włączyć funkcję mycia tylnego lub mycia damskiego, aby przetestować produkt.

### 4.3 Pobieranie aplikacji



- > Wyszukać „SensoWash 2.0” w Sklepie Play (Android) lub „SensoWash” w App Store (iOS).
- > Pobrać aplikację.
- > W razie potrzeby wyrazić zgodę na usługi lokalizacji (GPS).

### 4.4 Parowanie aplikacji

Produkt łączy się z aplikacją za pomocą Bluetooth. Aby można było nawiązać połączenie, produkt i funkcja Bluetooth muszą być włączone.

- > Włączyć produkt za pomocą przycisku włączania / wskaźnika stanu (LED) na desce sedesowej.

Przycisk zacznie migać.

- > Włączyć Bluetooth za pomocą przycisku Bluetooth / wskaźnika Bluetooth (LED) na desce sedesowej.
- > Włączyć aplikację na urządzeniu mobilnym.
- > Postępować zgodnie z instrukcjami krok po kroku w aplikacji.

Aplikacja potwierdzi, gdy połączenie zostanie nawiązane.

## 4.5 Parowanie pilota z deską z funkcją mycia

Aktywować tryb parowania pilotem, gdy dioda LED na górze pilota miga na czerwono.

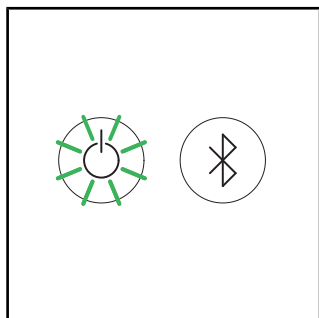

> Upewnić się, że produkt jest włączony (przycisk włączania / wskaźnik stanu (LED) świeci na zielono).

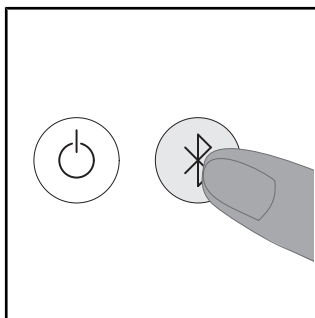

> Nacisnąć i przytrzymać przycisk Bluetooth / wskaźnik Bluetooth (LED) na produkcie, aż dioda LED na górze pilota zacznie migać na niebiesko.

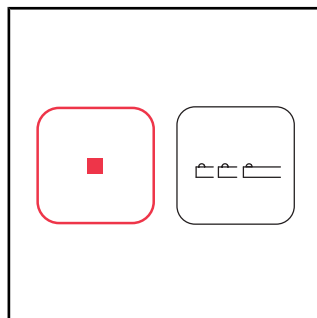

> Nacisnąć i przytrzymać przycisk Stop na pilocie.  
> Na przycisku pozycji ramienia dyszy nacisnąć najpierw lewą strzałkę, a następnie prawą strzałkę.

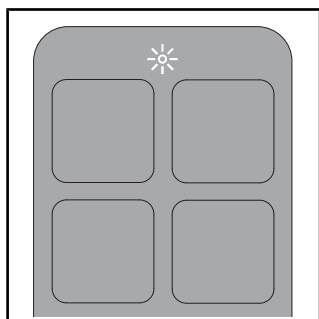

Po nawiązaniu połączenia dioda LED na górze pilota świeci na biało przez kilka sekund.

## 4.6 Parowanie pilota z elektronicznym przyciskiem uruchamiającym\*

Aktywować tryb parowania pilotem, gdy wskazanie na elektronicznym przycisku uruchamiającym miga.

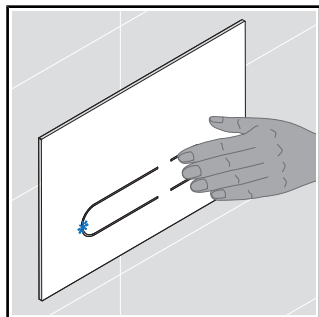

> Nacisnąć i przytrzymać małe spłukiwanie na przycisku uruchamiającym, aż dioda LED na przycisku uruchamiającym zacznie migać na niebiesko .

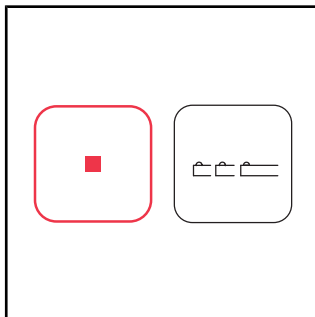

> Nacisnąć i przytrzymać przycisk Stop na pilocie.  
> Na przycisku pozycji ramienia dyszy nacisnąć najpierw lewą strzałkę, a następnie prawą strzałkę.

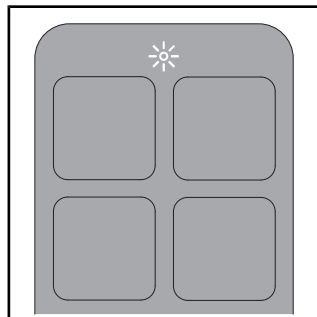

Po nawiązaniu połączenia dioda LED na górze pilota świeci na biało przez kilka sekund.









\* Tylko wariant Pro. Tylko w połączeniu z systemem instalacyjnym Duravit i elektronicznym przyciskiem uruchamiającym.

## 5 Obsługa





### 5.1 Pilot/aplikacja

Produktem można sterować za pomocą pilota (funkcje podstawowe) i/lub aplikacji (zakres rozszerzony). Szereg ustawień można dokonać wyłącznie za pośrednictwem aplikacji. Funkcje są skonfigurowane zgodnie z ustawieniami fabrycznymi.

> Pobrać aplikację, aby móc dokonać pełnego zakresu ustawień dostępnych dla tego produktu.

Symbol	Nazwa
	Menu
	Dodawanie lub usuwanie produktu.
	Włącza <b>duże splukiwanie</b> . Tylko w połączeniu z systemem instalacyjnym Duravit i elektronicznym przyciskiem uruchamiającym.
	Włącza <b>małe splukiwanie</b> . Tylko w połączeniu z systemem instalacyjnym Duravit i elektronicznym przyciskiem uruchamiającym.
	Włącza <b>mycie tylne</b> . Jeśli funkcja nie zostanie zakończona, zatrzymuje się automatycznie po 2 minutach.
	Włącza <b>mycie damskie</b> . Jeśli funkcja nie zostanie zakończona, zatrzymuje się automatycznie po 2 minutach.
	Włącza <b>suszenie ciepłym powietrzem</b> . Funkcja temperatury ma następujące poziomy: wyłączony/niski/średni/wysoki. Funkcja stopnia ma następujące poziomy: niski/wysoki.** Jeśli funkcja nie zostanie zakończona, zatrzymuje się automatycznie po 5 minutach. [▶Aplikacja] Home – Suszenie ciepłym powietrzem
	Ustawia <b>temperaturę wody</b> . Funkcja ma następujące poziomy: wyłączony/niski/średni/wysoki. Ustawienia są wyświetlane na pilocie (LED) i w aplikacji. [▶Aplikacja] Home – Mycie tylne/damskie

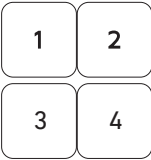

Symbol	Nazwa
	Ustawia <b>intensywność strumienia myjącego</b> . Funkcja ma następujące poziomy: niski/średni/wysoki. Ustawienia są wyświetlane na pilocie (LED) i w aplikacji. [▶Aplikacja] Home – Mycie tylne/damskie
	Ustawia <b>pozycję ramienia dyszy</b> . Funkcja posiada następujące poziomy: 1, 2, 3, 4 i 5. Ustawienia są wyświetlane na pilocie (LED) i w aplikacji. [▶Aplikacja] Home – Mycie tylne/damskie
	Włącza <b>usuwanie zapachów</b> . Tylko w połączeniu z systemem instalacyjnym Duravit i elektronicznym przyciskiem uruchamiającym.
	Włącza <b>profil użytkownika</b> (tylko pilot).
	Otwiera i zamyka <b>pokrywę</b> .*
	<b>Zatrzymuje</b> bieżącą funkcję.

\* Tylko wariant Pro i Plus.

\*\* Tylko wariant Pro.

**WSKAZÓWKA** Siedzisko posiada czujnik. Funkcje mycia i suszenia ciepłym powietrzem można włączyć tylko wtedy, gdy użytkownik siedzi na toalecie.

## 5.2 Otwieranie i zamykanie pokrywy

### WSKAZÓWKA

#### Uszkodzenia deski sedesowej

Przerwanie trwającej funkcji mechanicznego otwierania i zamykania pokrywy może spowodować uszkodzenie produktu.

> NIE PRZERYWAĆ mechanicznego otwierania i zamykania pokrywy ręką.

Pokrywa może być otwierana i zamykana za pomocą pilota lub aplikacji. Warianty Pro i Plus mają również czujnik zbliżeniowy. Pokrywa otwiera się i zamyka bezdotykowo, gdy tylko użytkownik zbliży się lub oddala.

### 5.3 Ustawianie profilu użytkownika za pomocą pilota

Osobiste preferencje można zapisać w różnych profilach użytkownika.

- > Włączyć mycie tylne/damskie.
- > Ustawić pozycję ramienia dyszy, intensywność strumienia myjącego i temperaturę wody podczas działania funkcji.

Diody LED na pilocie zdalnego sterowania wskazują odpowiednie ustawienie.

- > Nacisnąć profil użytkownika 1/2/3/4 przez 3 sekundy, aby zapisać profil.

WSKAZÓWKA Siedzisko posiada czujnik. Funkcje mycia i suszenia ciepłym powietrzem można włączyć tylko wtedy, gdy użytkownik siedzi na toalecie.

### 5.4 Efektywność energetyczna i wodna

Aby zminimalizować zużycie zasobów naturalnych, produkt posiada podgrzewacz przepływowy oraz funkcję auto-stop dla wszystkich funkcji mycia i suszenia ciepłym powietrzem. Aby oszczędzać energię podczas codziennego użytkowania, można dostosować następujące ustawienia:

#### 5.4.1 Tryb oszczędzania energii (podgrzewanie siedziska)

Wyłącza podgrzewanie siedziska na ustawiony czas, np. w ciągu dnia, podczas pracy. Następnie podgrzewanie siedziska włącza się ponownie.

- > Włączyć tryb oszczędzania energii za pomocą aplikacji. [▶Aplikacja] Menu – Ustawienia – Siedzisko

#### 5.4.2 Tryb urlopowy

Jeśli produkt nie jest używany przez dwa tygodnie lub dłużej, należy opróżnić produkt i wyłączyć go.

- > Zamknąć zawór odcinający, aby odciąć dopływ wody.
- > Włączyć tryb urlopowy za pomocą aplikacji. [▶Aplikacja] Menu – Konserwacja – Tryb urlopowy

Zbiornik na wodę jest opróżniany. Aplikacja potwierdzi, gdy proces zostanie zakończony.

- > Odłączyć zasilanie.
- > Wyjąć baterie z pilota.

## 6 Czyszczenie i konserwacja

### 6.1 Bezpieczeństwo

#### **OSTRZEŻENIE**

##### **Zagrożenie życia na skutek porażenia prądem**

W desce sedesowej znajdują się elementy elektryczne produktu.

- > Przed czyszczeniem odłączyć produkt od głównego źródła zasilania.
- > NIE WYLEWAĆ wody na deskę sedesową.
- > NIE DOPUŚCIĆ, aby do deski sedesowej dostała się woda.

#### **UWAGA**

##### **Uszczerbek na zdrowiu spowodowany światłem ultrafioletowym (UV-C)\***

Produkt zawiera źródło światła UV-C, które dezynfekuje ceramikę. Światło UV-C jest włączone tylko wtedy, gdy siedzisko i pokrywa są zamknięte. Zagładanie do źródła światła UV-C lub kontakt z nim, gdy funkcja jest włączona, może spowodować uszkodzenie oczu i podrażnienie skóry.

- > Jeżeli światło UV-C jest włączone przy otwartym siedzisku i pokrywie (wskaźnik stanu (LED) i wskaźnik Bluetooth (LED) migają na fioletowo), natychmiast zamknąć siedzisko i pokrywę i skontaktuj się z infolinią serwisową Duravit.
- > NIE PATRZEĆ bezpośrednio na źródło światła UV-C.
- > NIE DOTYKAĆ źródła światła UV-C.

\* Tylko wariant Pro.

#### **WSKAZÓWKA**

##### **Uszkodzenia produktu na skutek nieprawidłowego czyszczenia i pielęgnacji**

Niewłaściwe środki czyszczące, przybory i urządzenia do czyszczenia mogą uszkodzić i przebarwić trwale powierzchnię.

- > Stosować wyłącznie środki i przybory do czyszczenia zalecane przez firmę Duravit.
- > Postępować zgodnie z instrukcją użycia producenta środka czyszczącego.
- > Stosować wyłącznie urządzenia czyszczące przeznaczone do danego zastosowania (NIE UŻYWAĆ myjek ciśnieniowych ani parowych).

#### **WSKAZÓWKA**

##### **Uszkodzenia produktu wskutek rozpylania mgiełki**

Rozpylona mgiełka może wnikać w najmniejsze otwory i szczeliny i uszkodzić powierzchnię.

- > Środek czyszczący nanosić na ściereczkę, nie spryskiwać produktu bezpośrednio.

#### **WSKAZÓWKA**

##### **Uszkodzenia produktu wskutek zbyt długich interwałów czyszczenia**

Zbyt długie interwały czyszczenia mogą doprowadzić do stwardnienia zabrudzeń.

> Zabrudzone powierzchnie należy czyścić regularnie i natychmiast.

## 6.2 Zalecenia dotyczące czyszczenia

### 6.2.1 Czyszczenie

- > Czyścić powierzchnię wilgotną ściereczką do czyszczenia.
- > Silniejsze zabrudzenia usuwać zalecanym środkiem czyszczącym. Środek czyszczący należy przy tym zawsze nanosić na ściereczkę do czyszczenia.
- > Do czyszczenia muszli klozetowej lub pisuaru używać szczotki toaletowej.
- > Na koniec spłukać czystą wodą, aby usunąć wszystkie pozostałości środka do czyszczenia.
- > Osuszyć powierzchnię.

### 6.2.2 Zalecane środki czyszczące

Element	Środki czyszczące	Przybory do czyszczenia
Siedzisko i pokrywa	Neutralny środek czyszczący (pH 6-8) (np. neutralny środek czyszczący)	Bawełniana ściereczka do czyszczenia
Ostona	Neutralny środek czyszczący (pH 6-8) (np. neutralny środek czyszczący)	Bawełniana ściereczka do czyszczenia
Ramię dyszy / głowica dyszy	Neutralny środek czyszczący (pH 6-8) (np. neutralny środek czyszczący)	– Ściereczka do czyszczenia z włókna syntetycznego – Gąbka ścierna
Ceramika Czyszczenie codzienne	Neutralny środek czyszczący (pH 6-8) (np. neutralny środek czyszczący)	– Ściereczka do czyszczenia z włókna syntetycznego – Szczotka toaletowa
Ceramika Kamień	Kwaśny środek czyszczący (pH < 6) (np. środek czyszczący na bazie kwasu cytrynowego)	– Ściereczka do czyszczenia z włókna syntetycznego – Szczotka toaletowa
Źródło światła UV-C*	Woda	Bawełniana ściereczka do czyszczenia
Pilot	Woda	Bawełniana ściereczka do czyszczenia

\* Tylko wariant Pro.

### 6.3 Samoczyszczenie ramienia dyszy i głowicy dyszy

Przed i po każdym myciu wysunięte ramię dyszy jest automatycznie czyszczone.

- > Jeśli produkt NIE BYŁ używany przez dwa tygodnie lub dłużej, włączyć dodatkowe samooczyszczanie za pomocą aplikacji. [▶Aplikacja] Menu – Konserwacja – Samooczyszczenie

### 6.4 Ręczny tryb czyszczenia ramienia dyszy i głowicy dyszy

Czyszczenie ręczne jest możliwe tylko wtedy, gdy czujnik siedziska nie jest aktywny.

- > Za pomocą aplikacji aktywować tryb czyszczenia ręcznego, aby wysunąć ramię dyszy do czyszczenia ręcznego. [▶Aplikacja] Menu – Konserwacja – Czyszczenie ręczne

**WSKAZÓWKA** Funkcję można włączyć tylko wtedy, gdy nikt nie siedzi na WC i czujnik siedziska nie jest aktywny.

### 6.5 Odkamienianie

#### **WSKAZÓWKA**

#### **Ograniczenie działania lub uszkodzenie produktu wskutek odkładania się kamienia**

W regionach z twardą wodą może dochodzić do osadzania się kamienia. Kamień może wpływać na działanie produktu.

- > Należy sprawdzić jakość lokalnie dostarczonej wody. W przypadku wody o twardości od  $\geq 14^{\circ}\text{dH}$  (2,5 mmol/l) Duravit zaleca montaż instalacji zmiękczającej wodę.
- > Odkamieniać produkt regularnie. Aplikacja wysyła automatyczne przypomnienie.
- > Skonfigurować ustawienia odkamieniania zgodnie z twardością wody w danym regionie.  
[▶Aplikacja] Menu – Konserwacja – Odkamienianie

> Stosować tylko odkamieniacze oryginalne Duravit lub zatwierdzone przez Duravit.

> Na stronie [www.duravit.pl](http://www.duravit.pl) wpisać „odkamieniania” w polu wyszukiwania i w zależności od modelu wybrać tabletki do odkamieniania lub wkład odkamieniający.

<b>Twardość wody</b>	<b>Cykl odkamieniania</b>
Miękka: $< 8,4^{\circ}\text{dH}$ (1,5 mmol/l)	Co pół roku
Średnia: $8,4\text{--}14^{\circ}\text{dH}$ (1,5–2,5 mmol/l)	Co pół roku
Twarda: $> 14^{\circ}\text{dH}$ (2,5 mmol/l)	Co trzy miesiące

Proces odkamieniania można włączyć za pomocą aplikacji.

- > Postępować zgodnie z instrukcjami w aplikacji.

Proces odkamieniania można włączyć za pomocą pilota.

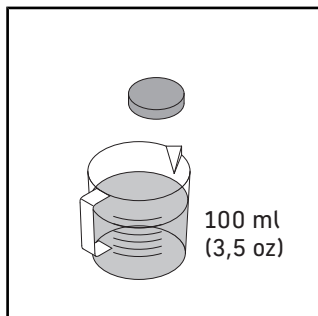

- > Rozpuścić jedną tabletkę odkamieniającą w 100 ml (3,5 oz) ciepłej wody.
- > Odczekać, aż tabletkę odkamieniającą całkowicie się rozpuści.
- > Postępować zgodnie z instrukcją użycia producenta.

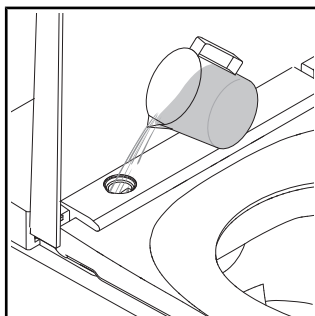

- > Przed odkamienianiem wyłączyć funkcję bezdotykowego otwierania i zamykania pokrywy.
- > Zdjąć osłonę.
- > Wlać do otworu środek odkamieniający.

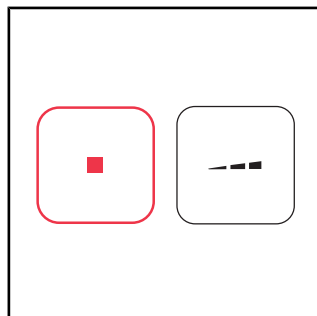

- > Nacisnąć i przytrzymać przycisk STOP.
- > Nacisnąć i przytrzymać przycisk intensywności strumienia myjącego na pilocie, aż rozlegnie się sygnał dźwiękowy.
- > Zwolnić przyciski.

Rozpoczyna się proces odkamieniania. Odkamienianie trwa ok. 1/2 godziny. W tym czasie nie można używać produktu.

## 7 Pomoc w usuwaniu problemów

### 7.1 Ogólnie

Postępowanie w przypadku usterki:

- > Wyłączyć produkt i włączyć go ponownie.
- > Postępować zgodnie z poniższymi instrukcjami.
- > Jeśli produkt nadal nie działa prawidłowo, skontaktować się z [help@duravit.com](mailto:help@duravit.com).
- > Przygotować numer katalogowy. Numer katalogowy znajduje się w danych technicznych na końcu instrukcji obsługi, na etykiecie na opakowaniu, na etykiecie produktu, w instrukcji montażu i w aplikacji.  
[>Aplikacja] Menu – Przewodnik po urządzeniu – Zarządzanie urządzeniem – Informacja o urządzeniu

### 7.2 Usuwanie usterek

Problem	Możliwa przyczyna	Rozwiązanie
<b>Wskaźnik LED (deska sedesowa)</b>		
Wskaźnik LED miga (na czerwono lub zielono) lub rozlega się sygnał dźwiękowy.	Nieprawidłowe działanie	<ul style="list-style-type: none"><li>&gt; Wyłączyć produkt.</li><li>&gt; Odłączyć zasilanie.</li><li>&gt; Zamknąć zawór odcinający, aby odciąć dopływ wody.</li><li>&gt; Skontaktować się z <a href="mailto:help@duravit.com">help@duravit.com</a>.</li></ul>
Wskaźnik LED miga na pomarańczowo.	Konieczne jest odkamienianie.	<ul style="list-style-type: none"><li>&gt; Odkamienić produkt.</li><li>&gt; Nacisnąć raz przycisk włączania / wskaźnik stanu (LED), aby zatrzymać miganie.</li></ul>
<b>Problemy ogólne</b>		
Produkt nie działa.	Produkt znajduje się w trybie standby (wyłącznik lub wskaźnik stanu świeci na czerwono).	<ul style="list-style-type: none"><li>&gt; Włączyć produkt.</li></ul>
Wycieka woda.	Przecieki	<ul style="list-style-type: none"><li>&gt; Wyłączyć produkt.</li><li>&gt; Odłączyć zasilanie.</li></ul>

Problem	Możliwa przyczyna	Rozwiązanie
		<ul style="list-style-type: none"> <li>&gt; Zamknąć zawór odcinający, aby odciąć dopływ wody.</li> <li>&gt; Skontaktować się z <a href="mailto:help@duravit.com">help@duravit.com</a>.</li> </ul>
<b>Pilot</b>		
Pilot nie reaguje.	Baterie są prawie wyczerpane (wskaźnik LED miga na biało).	> Wymienić baterie lub naładować pilota.
	Pilot nie jest połączony z produktem (wskaźnik LED na górze pilota miga na czerwono).	> Aktywować tryb parowania dla pilota.
	Nie włożono baterii.***	> Włóż baterie.
	Pilot jest uszkodzony.	> Skontaktować się z <a href="mailto:help@duravit.com">help@duravit.com</a> .
<b>Funkcje mycia</b>		
Przełączanie z mycia tylnego na mycie damskie trwa długo.	Ramię dyszy jest wysuwane pomiędzy funkcjami. Przełączanie trwa ok. 12 s.	Stan normalny
Intensywność strumienia myjącego jest zbyt mała.	Intensywność strumienia myjącego jest ustawiona na „nisko”.	> Zwiększyć intensywność strumienia myjącego. [▶Aplikacja] Home – Mycie tylne/damskie
	Wąż wody jest zagięty lub zgnieciony.	> Skontaktować się z <a href="mailto:help@duravit.com">help@duravit.com</a> .
Temperatura wody jest zbyt wysoka lub zbyt niska.	Temperatura jest ustawiona nieprawidłowo.	> Ustawić temperaturę. [▶Aplikacja] Home – Mycie tylne/damskie
Mycie tylne lub damskie zatrzymuje się automatycznie.	Funkcja zatrzymuje się automatycznie po 2 minutach.	Stan normalny
	Czujnik siedziska utracił kontakt.	<ul style="list-style-type: none"> <li>&gt; Usiąść ponownie.</li> <li>&gt; Włączyć funkcję.</li> </ul>



<b>Problem</b>	<b>Możliwa przyczyna</b>	<b>Rozwiązanie</b>
Mycie tylne lub damskie nie działa.	Głowica dyszy jest zatkana.	> Oczyszczyć głowicę dyszy. [▶Aplikacja] Home – Mycie tylne/damskie
	Czujnik siedziska utracił kontakt.	> Usiąść ponownie. > Włączyć funkcję.
<b>Podgrzewanie siedziska</b>		
Podgrzewanie siedziska nie działa.	Funkcja jest wyłączona.	> Włączyć funkcję. [▶Aplikacja] Ustawienia – Siedzisko
Temperatura siedziska jest zbyt wysoka lub zbyt niska.	Temperatura jest ustawiona nieprawidłowo.	> Ustawić temperaturę. [▶Aplikacja] Ustawienia – Siedzisko
Temperatura siedziska jest zbyt niska.	Produkt znajduje się w trybie oszczędzania energii (wskaźnik LED świeci na pomarańczowo).	> Wyłączyć tryb oszczędzania energii. [▶Aplikacja] Ustawienia – Siedzisko
	Produkt automatycznie włącza tryb oszczędzania energii, jeśli wszystkie funkcje były nieaktywne przez ponad 48 godzin.	> Wybrać dowolną funkcję, aby ponownie włączyć produkt.
<b>Suszenie ciepłym powietrzem</b>		
Zbyt wysoka lub zbyt niska temperatura suszenia ciepłym powietrzem.	Temperatura jest ustawiona nieprawidłowo.	> Ustawić temperaturę. [▶Aplikacja] Home – Suszenie ciepłym powietrzem
Suszenie ciepłym powietrzem zatrzymuje się automatycznie.	Funkcja zatrzymuje się automatycznie po 5 minutach.	Stan normalny
	Czujnik siedziska utracił kontakt.	> Usiąść ponownie. > Włączyć funkcję.

<b>Problem</b>	<b>Możliwa przyczyna</b>	<b>Rozwiązanie</b>
<b>Światło nocne</b>		
Światło nocne nie działa.	Funkcja jest wyłączona.	> Włączyć światło nocne lub tryb automatyczny. [▶Aplikacja] Ustawienia – oświetlenie i dźwięk
	Tryb automatyczny jest aktywny. Funkcja ta automatycznie wyłącza światło nocne, gdy światło otoczenia jest jasne.	Stan normalny
Światło nocne jest stale włączone.	Funkcja jest włączona.	> Wyłączyć światło nocne lub włączyć tryb automatyczny. [▶Aplikacja] Ustawienia – oświetlenie i dźwięk
	Tryb automatyczny jest aktywny. Funkcja ta automatycznie włącza światło nocne, gdy światło otoczenia jest zbyt ciemne.	Stan normalny
<b>Czyszczenie ręczne</b>		
Ramię dyszy wsuwa się automatycznie.	Funkcja zatrzymuje się automatycznie po 2 minutach.	> Włączyć funkcję. [▶Aplikacja] Konserwacja – Czyszczenie ręczne
<b>Automatyczne samooczyszczanie</b>		
Ze wysunięte ramienia dyszy kapie woda.	Przed i po każdym myciu wysunięte ramię dyszy jest automatycznie czyszczone.	Stan normalny
<b>Pokrywa*</b>		
Pokrywa nie otwiera się automatycznie.	Produkt nie wykrył zbliżającego się użytkownika.	> Zbliżyć się ponownie do produktu (odległość ok. 1 m).
	Funkcja jest uszkodzona.	> Skontaktować się z help@duravit.com.

<b>Problem</b>	<b>Możliwa przyczyna</b>	<b>Rozwiązanie</b>
	Funkcja jest niewłączona.	> Włączyć funkcję. [▶Aplikacja] Ustawienia – Pokrywa
Pokrywa nie zamyka się natychmiast.	Po wyjściu użytkownika pokrywa zamyka się automatycznie po 90 sekundach.	Stan normalny
<b>Aplikacja</b>		
Aplikacja nie działa.	Aplikacja i produkt nie są połączone.	> Połączyć produkt z aplikacją. > Upewnić się, że parowanie powiodło się.
<b>Światło UV-C**</b>		
Światło UV-C nie działa.	Funkcja jest wyłączona.	> Włączyć funkcję. [▶Aplikacja] Ustawienia – Światło UV-C
	Produkt automatycznie wyłącza światło UV-C po otwarciu pokrywy.	> Podczas działania funkcji (diody LED migają na fioletowo) pokrywa powinna być zamknięta.

\* Tylko wariant Pro i Plus.

\*\* Tylko wariant Pro.

\*\*\* Tylko wariant Plus i Lite.

## 8 Utylizacja

### 8.1 Opakowanie

Dzieciom nie wolno bawić się torebkami plastikowymi ani materiałem opakowaniowym, gdyż istnieje niebezpieczeństwo zranienia lub uduszenia. Materiały te należy składować w bezpiecznym miejscu lub usunąć je w sposób przyjazny dla środowiska. W miarę możliwości opakowanie należy zachować aż do upływu okresu gwarancji.

### 8.2 WEEE



Symbol z przekreślonym koszem na śmieci oznacza odrębną utylizację jako zużyty sprzęt elektryczny i elektroniczny (WEEE). Zużyte urządzenia elektryczne i elektroniczne mogą zawierać niebezpieczne substancje. Nie wrzucać tego typu produktów do odpadów mieszanych. Należy przekazać go do specjalnego punktu zbiórki do recyklingu zużytego sprzętu elektrycznego i elektronicznego (WEEE). W ten sposób pomożesz w utrzymaniu zasobów surowcowych i przyczynisz się do ochrony środowiska naturalnego. Dodatkowe informacje można uzyskać od dealera lub właściwych urzędów. Zużyte baterie należy usuwać w odpowiedni sposób. W punktach zajmujących się sprzedażą baterii oraz w punktach selektywnej zbiórki odpadów znajdują się odpowiednio oznaczone pojemniki przeznaczone na zużyte baterie.

## 9 Dane techniczne

<b>Ogólnie</b>	
Numer artykułu	#650000012004320 #650001012004310 #650002012004300
Masa netto	32,5 kg (78,3 lbs)
Wymiary	376 x 578 x 405 mm (15 x 22 7/8 x 16 )
Wbudowane urządzenie zabezpieczające	EN13076 – typ AA
Napięcie znamionowe	220–240 V
Częstotliwość	50–60 Hz
Moc znamionowa	1080 W
Tryb standby	< 0,5 W
Wejściowe ciśnienie wody	0,07–0,75 MPa / 0,7–7,5 bara (10–109 psi)
Stopień ochrony	IPX4 ochrona przed bryzgami wody ze wszystkich stron

<b>Zakres temperatur</b>	
Temperatura robocza	4–40°C (39–104°F)
Temperatura wody	33–41°C (91–106°F)
Temperatura siedziska	30–40°C (86–104°F)
Temperatura suszenia ciepłym powietrzem	35–55°C (95–131°F)

<b>Zużycie wody</b>	
Tryb mycia	0,35–0,7 l/min (0,09–0,18 gal/min)

<b>BLE (Bluetooth Low Energy)</b>	
Maks. poziom mocy	< 10 dBm

## **Zgodność z przepisami dot. częstotliwości radiowych Oświadczenie**

Zainstalowane wewnątrz urządzenia Bluetooth i mikrofalowe są zgodne z podstawowymi wymogami i innymi stosownymi przepisami dyrektywy RED 2014/53/UE.

- Pasma częstotliwości roboczej Bluetooth Low Energy: 2,402–2,480 GHz; maksymalna moc częstotliwości radiowej emitowana w zakresie częstotliwości, w którym działa sprzęt radiowy, jest niższa niż 10 mW.
- Pasma mikrofalowych częstotliwości roboczych: 24,05–24,25 GHz; maksymalna moc częstotliwości radiowej emitowana w zakresie częstotliwości, w którym działa sprzęt radiowy, jest niższa niż 16 mW.



### **Zjednoczone Królestwo: ograniczone zastosowanie**

Tylko 24,050–24,250 GHz w celu ochrony policyjnych prędkościomierzy, dlatego należy używać tylko w pomieszczeniach, aby zapewnić dostateczne ekranowanie przed skanerami policyjnymi.

### **Francja: ograniczone zastosowanie**

Moc ograniczona do 0,1 mW EIRP w paśmie częstotliwości 24,10–24,15 GHz. Wojskowe wykorzystanie radiolokacji. Wykorzystanie prędkościomierzy radarowych przez policję, dlatego należy używać tylko w pomieszczeniach, aby zapewnić dostateczne ekranowanie.

### **Gwarancja**

Warunki gwarancji można wyświetlić w Ogólnych Warunkach Handlowych (OWU) na stronie <https://pro.duravit.com/gtc>.

## Содержание

1	Об этом документе	171
2	Безопасность	172
2.1	Предназначение документа	172
2.2	Использование по назначению	172
2.3	Требования к пользователю	172
2.4	Электробезопасность	173
2.5	Гигиенические процедуры	174
2.6	Указания по использованию пульта дистанционного управления с аккумулятором	175
2.7	Указания по использованию элементов питания	176
2.8	Легкие ожоги	177
2.9	Избегание повреждений изделия	177
3	Обзор изделия	179
3.1	Описание конструкции и принципа работы	179
3.1.1	Блок сиденья	179
3.1.2	Светодиодная индикация блока сиденья	179
3.1.3	Область функционирования Pro	180
3.1.4	Область функционирования Plus/Lite	181
3.1.5	Датчик сиденья и отверстие для заполнения средства для удаления накипи	181
3.2	Заводские установки	182
4	Первый ввод в эксплуатацию	183
4.1	Активировать дистанционное управление	183
4.1.1	Пульт дистанционного управления с аккумулятором	183
4.1.2	Пульт дистанционного управления с батарейками	184
4.2	Активировать изделие	184
4.3	Скачайте приложение	185
4.4	Выполните сопряжение приложения	185
4.5	Сопряжение пульта дистанционного управления с унитазом с душем	186
4.6	Сопряжение пульта дистанционного управления с электронной клавишей смыва*	187

5	Обслуживание	188
5.1	Дистанционное управление/приложение	188
5.2	Открывание и закрывание крышки	190
5.3	Установить профиль пользователя с помощью дистанционного управления	190
5.4	Эффективность использования энергии и воды	190
5.4.1	Режим экономии энергии (подогрев сиденья)	190
5.4.2	Режим каникул	191
6	Чистка и уход	192
6.1	Безопасность	192
6.2	Рекомендации по очистке	193
6.2.1	Чистка	193
6.2.2	Рекомендованные чистящие средства	193
6.3	Самоочистка душевой палочки и душевой лейки	194
6.4	Ручной режим очистки душевой палочки и душевой лейки	194
6.5	Очистка от накипи	195
7	Помощь в случае возникновения проблемы	197
7.1	Общие сведения	197
7.2	Устранение неисправностей	197
8	Утилизация	203
8.1	Упаковка	203
8.2	WEEE	203
9	Технические характеристики	204



## **1 Об этом документе**

Все документы для этого изделия и дополнительная информация доступны в Интернете:

- > Открыть краткое руководство в приложении. [▶Приложение] Меню – Инструкция к устройству – Краткое руководство
- > Получите доступ к онлайн-документам через [qr.duravit.com](http://qr.duravit.com) или [www.duravit.com](http://www.duravit.com) и укажите номер артикула изделия в строке поиска.

## **2 Безопасность**

### **2.1 Предназначение документа**

Инструкция является частью изделия Duravit. НЕСОБЛЮЖДЕНИЕ инструкций может привести к травмам, повреждению изделия и/или материальному ущербу.

> Прочтите инструкции и следуйте им.

> Сохраните этот документ и передайте его последующим пользователям.

Мы оставляем за собой право на техническое усовершенствование и визуальные изменения изображенных изделий.

### **2.2 Использование по назначению**

SensoWash® — это унитаз-биде с душем для ягодиц и душем для дам и другими комфортными функциями. Изделие можно использовать только в помещении. Duravit не несет НИКАКОЙ ответственности за любое использование, выходящее за рамки предполагаемого использования, или за любое другое использование.

### **2.3 Требования к пользователю**

Это изделие может использоваться детьми в возрасте от 3 лет, а также лицами с ограниченными физическими, сенсорными или умственными способностями или отсутствием опыта и/или знаний, если они находятся под присмотром или были проинструктированы по безопасному использованию изделия и понимают опасности, связанные с его эксплуатацией.

> НЕ разрешайте детям играть с изделием.

> Очистка и техническое обслуживание НЕ должны производиться детьми без присмотра.

## **2.4 Электробезопасность**

### **Смертельная угроза поражения электротоком**

Контакт с электричеством может привести к смертельному поражению электрическим током.

#### **Общие меры предосторожности**

- > Изделие необходимо заземлить должным образом. Не используйте изделие, если оно не заземлено должным образом. Соблюдайте инструкции по монтажу.
- > Изделие не имеет собственного устройства защитного отключения, поэтому должно быть установлено в цепи, в которой имеется устройство защитного отключения.
- > Устройства для электрического разъединения должны быть стационарно установлены в электропроводке и соответствовать общепринятым нормам. Кроме того, они должны иметь всеполюсное размыкание контактов, соответствующее категории перенапряжения III.

#### **Избегайте повреждения кабеля питания**

При повреждении электроподключения данного изделия неисправность должна быть устранена специалистами изготовителя, сервисной службы или квалифицированным специалистом во избежание опасности.

- > Следите за тем, чтобы кабель питания НЕ был повреждён.
- > Кабель питания НЕ должен быть зажат или сдавлен.
- > Кабель питания должен находиться вдали от горячих поверхностей и острых кромок.

#### **НЕ используйте повреждённое изделие**

НЕ используйте изделие, если оно работает ненадлежащим образом или повреждено.

- > Выключите изделие.
- > Отключите питание.

- > Закройте запорный вентиль, чтобы перекрыть подачу воды.
- > Свяжитесь с [help@duravit.com](mailto:help@duravit.com).

### **НЕ ремонтируйте изделие самостоятельно**

Ремонт может производиться только соответствующим специалистом, обладающим необходимыми знаниями и квалификацией.

- > ЗАПРЕЩАЕТСЯ вносить какие-либо изменения, совершать манипуляции, устанавливать дополнительные установки или пытаться отремонтировать изделие.
- > Используйте только аксессуары, рекомендованные Duravit.

### **Избегайте короткого замыкания из-за влажности**

- > НЕ устанавливайте изделие в помещении с повышенной влажностью. Обеспечьте достаточную вентиляцию для предотвращения образования конденсата в электрических компонентах.
- > Если изделие вносится из холодного места в теплое, сначала оставьте его выключенным на несколько часов, чтобы избежать возможного образования конденсата.

## **2.5 Гигиенические процедуры**

### **Вред для здоровья от загрязнённой, зараженной или стоячей воды**

Использование загрязнённой, зараженной или стоячей воды для душа может вызвать проблемы со здоровьем.

- > Подведите к изделию холодную питьевую воду из водопроводной магистрали.
- > НЕ подключайте сточную, слабозагрязненную бытовую, хозяйственную, морскую или другие виды воды, не подключайте неочищенную или только слабоочищенную воду.
- > Используйте только входящие в комплект шланги для подачи воды, НЕ ИСПОЛЬЗУЙТЕ повторно старые шланги.

> Если изделие НЕ будет использоваться в течение двух или более недель, слейте воду и выключите изделие (режим отпуска).

## **2.6 Указания по использованию пульта дистанционного управления с аккумулятором**

### **Ущерб здоровью из-за взрывающихся аккумуляторных батарей\***

В пульте дистанционного управления установлена аккумуляторная батарея, не подлежащая замене. При перегреве аккумуляторная батарея может взорваться и привести к пожару и другим опасностям.

- > Использовать только поставленный с изделием зарядный кабель.
- > Если аккумуляторная батарея повреждена, свяжитесь с нами по адресу [help@duravit.com](mailto:help@duravit.com).
- > НЕ заменяйте аккумуляторную батарею самостоятельно. НЕ разбирайте, НЕ роняйте, НЕ сдавливайте и НЕ модифицируйте аккумуляторную батарею. НИЧЕГО не вставляйте в аккумуляторную батарею и НЕ прокалывайте ее.
- > НЕ используйте пульт дистанционного управления в непосредственной близости от горячих приборов, например, обогревателей, микроволновых печей, бойлеров или печей.
- > НЕ подвергайте пульт дистанционного управления прямому воздействию солнечного света.
- > НЕ бросайте пульт дистанционного управления в открытый огонь.
- > НЕ окунайте пульт дистанционного управления в воду или жидкость.
- > НЕ выбрасывайте пульт дистанционного управления/аккумуляторную батарею в контейнер с бытовым мусором. Утилизируйте пульт дистанционного управления/аккумуляторную батарею согласно правилам соответствующей страны.

\*Только вариант Pro

## **2.7 Указания по использованию элементов питания**

Элементы питания находятся в пульте дистанционного управления.

### **Опасность для жизни при проглатывании/риск получения химических ожогов**

Этот продукт содержит элементы питания таблеточного типа. НЕ глотать элементы питания! Проглатывание элемента питания может вызвать тяжёлые внутренние ожоги и смерть всего за два часа.

- > НЕ глотать элементы питания, риск получения химических ожогов.
- > Храните как новые, так и использованные элементы питания в недоступном для детей месте. Если батарейный отсек НЕ закрывается должным образом, ПРЕКРАТИТЕ использование изделия и не допускайте к нему детей.
- > Если вы подозреваете, что кто-то проглотил или иным образом ввёл в тело элемент питания, немедленно обратитесь за медицинской помощью.

### **Повреждение здоровья из-за утечки электролита**

- > При утечке электролита избегайте контакта с кожей, глазами и слизистыми оболочками.
- > При контакте с электролитом промойте пострадавшее место большим количеством чистой воды и незамедлительно обратитесь к врачу.
- > НЕ подвергайте элементы питания экстремальным воздействиям. НЕ кладите на горячие поверхности и НЕ подвергайте воздействию прямых солнечных лучей. В противном случае существует опасность вытекания.

- > Элементы питания следует утилизировать надлежащим образом и хранить в недоступном для детей месте. Даже разряженные элементы питания могут стать причиной травмы.

## **2.8 Легкие ожоги**

### **Ущерб здоровью из-за легких ожогов**

Очень длительное использование туалета при включенном обогреве сиденья может привести к легким ожогам.

- > Отключите обогрев сиденья при долгом использовании туалета, особенно для людей с ограниченными сенсорными и двигательными способностями.

## **2.9 Избегание повреждений изделия**

### **Указания по использованию элементов питания**

- > Элементы питания ЗАПРЕЩАЕТСЯ заряжать, повторно активировать любым другим способом, разбирать или подвергать чрезмерному нагреву (например, на огне).
- > Полюсные клеммы НЕ следует замыкать накоротко.
- > Отработанные элементы питания необходимо сразу же извлекать из пульта дистанционного управления. Иначе они могут вытечь и повредить устройство.
- > НЕ используйте в пульте дистанционного управления старые элементы питания вместе с новыми.
- > ЗАПРЕЩАЕТСЯ сочетать между собой разные типы элементов питания.
- > Очистите элемент питания и контакты перед установкой элемента питания.
- > Элементы питания должны быть вставлены с соблюдением указанной полярности.
- > Извлеките элементы питания, если пульт дистанционного управления НЕ будет использоваться в течение длительного времени.

## **Повреждение или неисправность изделия из-за неправильного использования**

- > НЕ наступайте и не вставайте на изделие.
- > НЕ следует преднамеренно загрязнять, обрызгивать или засорять душевую палочку.

## **Избегайте повреждений сиденья и крышки**

- > ЗАПРЕЩАЕТСЯ сидеть, стоять или опираться на крышку.
- > НЕ снимайте сиденье и крышку.
- > НЕ повреждайте поверхность сиденья. Если поверхность сиденья повреждена, свяжитесь с нами по адресу [help@duravit.com](mailto:help@duravit.com).
- > Открывайте и закрывайте крышку с помощью пульта дистанционного управления или приложения.
- > НЕ прерывайте ручную автоматическое открывание и закрывание крышки.
- > Убедитесь, что сиденье для унитаза опущено и не блокирует автоматическое открывание и закрывание крышки.
- > НЕ ставьте тяжелые предметы на крышку.

## **Повреждения от замерзания воды**

- > ЗАПРЕЩАЕТСЯ устанавливать и эксплуатировать изделие в помещениях, где существует риск замерзания. Температура в помещении должна быть не ниже 4 °C (39 °F).

## **Повреждения, вызванные внешними воздействиями**

- > ЗАПРЕЩАЕТСЯ ставить и класть на изделие открытые источники огня: свечи, сигареты и т. п.
- > НЕ подвергайте изделие воздействию воды или прямых солнечных лучей.



### 3 Обзор изделия

#### 3.1 Описание конструкции и принципа работы

##### 3.1.1 Блок сиденья

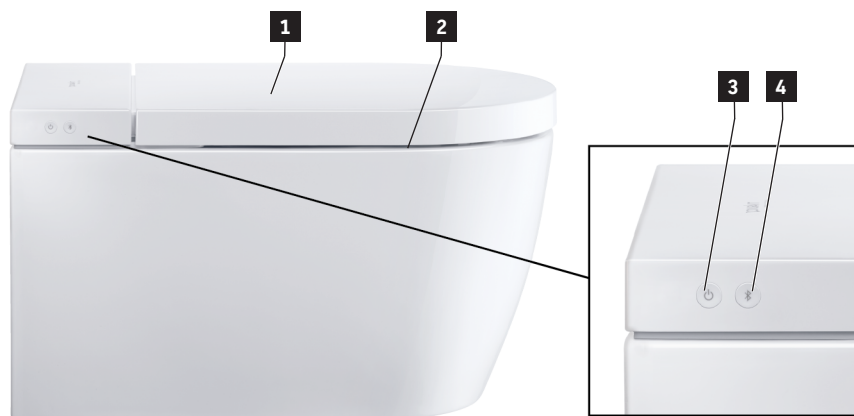

**1** Датчик (открытие крышки без касания)\*

**2** Подогрев сиденья

**3** Кнопка питания/индикатор состояния (светодиод)

**4** Кнопка Bluetooth/индикация Bluetooth (светодиод)

\*Только вариант Pro / вариант Plus

##### 3.1.2 Светодиодная индикация блока сиденья

###### Кнопка питания

Светодиод	Функция
Красный	Режим ожидания
Зеленый	Включено
Оранжевый	Режим экономии электроэнергии
Мигающий оранжевый	Необходимо удаление известкового налёта > Очищайте изделие от известкового налёта. > Нажмите один раз на кнопку питания/индикатор состояния (светодиодного), чтобы отключить мигание.
Мигает	Неисправность > Выключите изделие.

Светодиод	Функция
	<ul style="list-style-type: none"> <li>&gt; Отключите питание.</li> <li>&gt; Закройте запорный вентиль, чтобы перекрыть подачу воды.</li> <li>&gt; Свяжитесь с <a href="mailto:help@duravit.com">help@duravit.com</a>.</li> </ul>
Мигающий фиолетовый	Ультрафиолетовое освещение активировано.*

\*Только вариант Pro

### Кнопка Bluetooth

Светодиод	Функция
Синий	Bluetooth доступен или подключен.
«Выкл.»	Bluetooth недоступен.
Мигает	Устройство находится в режиме сопряжения.
Мигающий фиолетовый	Ультрафиолетовое освещение активировано.*

\*Только вариант Pro

### 3.1.3 Область функционирования Pro

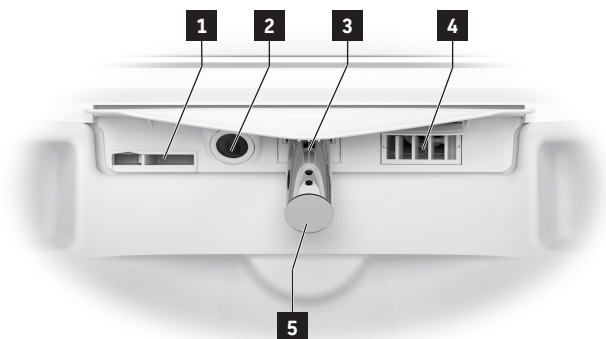

- |  |                                |
|--|--------------------------------|
| <b>1</b> Внутренний перелив                              | <b>4</b> Сушка теплым воздухом |
| <b>2</b> Ультрафиолетовое освещение/<br>ночная подсветка | <b>5</b> Душевая лейка         |
| <b>3</b> Душевая палочка                                 |                                |

### 3.1.4 Область функционирования Plus/Lite

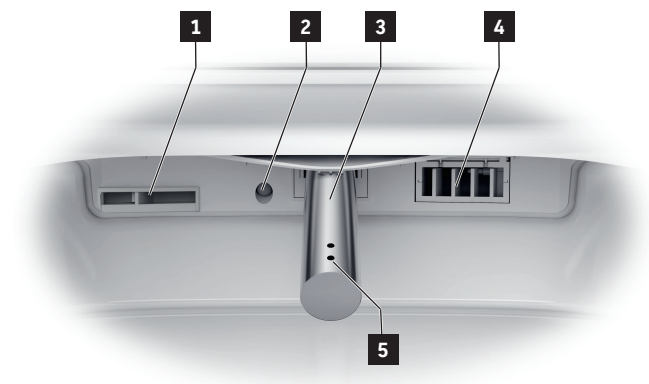

**1** Внутренний перелив

**2** Ночная подсветка

**3** Душевая палочка

**4** Сушка теплым воздухом

**5** Душевая лейка

### 3.1.5 Датчик сиденья и отверстие для заполнения средства для удаления накипи



**1** Отверстие для заполнения средства для удаления накипи

**2** Датчик сиденья

### 3.2 Заводские установки

Функция	Диапазон настройки	Заводская установка
Открыть/закрыть крышку бесконтактно*	вкл./выкл.	выкл.
Комфортный душ	вкл./выкл.	вкл.
Температура фена с теплым воздухом	выкл./низкая/средняя/высокая	средняя
Положение душевого стержня	1, 2, 3, 4, 5	3
Интенсивность струи душа	низкая/средняя/высокая	средняя
Температура воды	выкл./низкая/средняя/высокая	средняя
Подогрев сиденья	вкл./выкл.	вкл.
Температура сиденья	низкая/средняя/высокая	средняя
Дезинфекция УИ**	вкл./выкл.	выкл.
Режим экономии электроэнергии	вкл./выкл.	выкл.
Ночник	выкл./авто/вкл.	авто
Звуковой сигнал подтверждения	вкл./выкл.	вкл.

\*Только вариант Pro / вариант Plus

\*\*Только вариант Pro

## 4 Первый ввод в эксплуатацию

### 4.1 Активировать дистанционное управление

#### 4.1.1 Пульт дистанционного управления с аккумулятором

##### ВНИМАНИЕ

##### Ущерб здоровью из-за взрывающихся аккумуляторных батарей

- > Параметры пульта дистанционного управления соответствуют: 5 В постоянного тока 150 мА.
- > Выходной ток блока питания НЕ должен превышать 2 А.
- > Использовать только поставленный с изделием зарядный кабель.
- > Регулярно заряжайте пульт дистанционного управления полностью.
- > По окончании зарядки всегда вынимайте блок питания из розетки (светодиод выкл.).

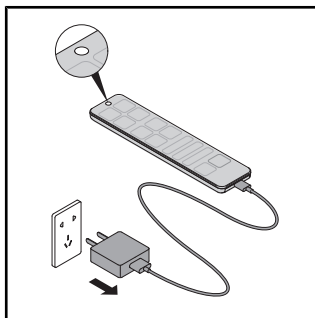
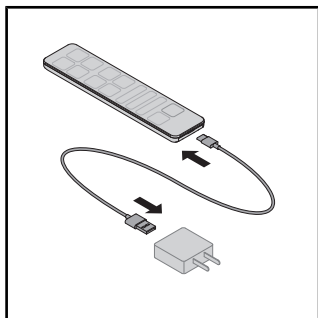

- > Соединить зарядный кабель с блоком питания и пультом дистанционного управления.
- > Светодиод на пульте дистанционного управления показывать режим зарядки (светодиод красный).
- > По окончании зарядки всегда вынимайте блок питания из розетки (светодиод выкл.).

## 4.1.2 Пульт дистанционного управления с батарейками

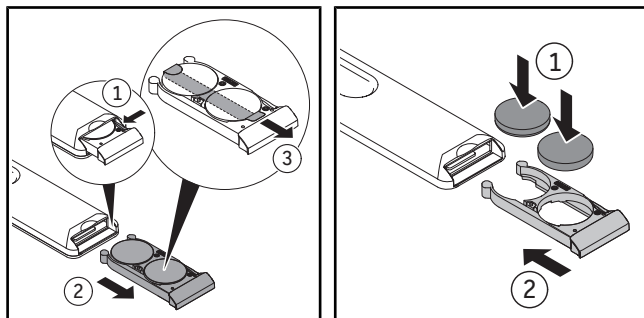

- > Вытяните батарейный отсек.
- > Нажмите на рычажок, чтобы полностью открыть батарейный отсек.
- > Снимите защитную пленку.
- > Вставьте элементы питания (CR2450).
- > Закройте батарейный отсек.

## 4.2 Активировать изделие

### **⚠ ВНИМАНИЕ**

#### **Вред для здоровья от загрязнённой, зараженной или стоячей воды**

Использование загрязнённой, зараженной или стоячей воды для душа может вызвать проблемы со здоровьем.

- > Если изделие НЕ использовалось две недели и более, активируйте дополнительную самоочистку.

Изделие должно быть полностью установлено в соответствии с инструкциями по монтажу и подключено к основному источнику питания и водопроводу.

- > Убедитесь, что запорный вентиль открыт.
- > Включите изделие с помощью кнопки питания/индикатора состояния (светодиодного).

Светодиод светится зелёным. При необходимости выполняется процесс инициализации, который может занять несколько минут.

- > Для проверки работы изделия поместите защиту от брызг между керамической частью и сиденьем.
- > Нажмите и удерживайте датчик сиденья, пока не прозвучит звуковой сигнал.
- > Включите функцию душа для ягодиц или женского душа, чтобы протестировать изделие.

### 4.3 Скачайте приложение



- > Выполните поиск „SensoWash 2.0“ в Play Store (Android) или в App Store (iOS).
- > Скачайте приложение.
- > При необходимости разрешите доступ к услугам определения местоположения (GPS).

### 4.4 Выполните сопряжение приложения

Изделие подключается к приложению через Bluetooth. Изделие и функция Bluetooth должны быть активированы, чтобы установить соединение.

- > Включите изделие с помощью кнопки питания/индикатора состояния (светодиодного) на блоке сиденья.

Кнопка начнет мигать.

- > Активируйте Bluetooth с помощью кнопки Bluetooth/индикатора Bluetooth (светодиодного) на блоке сиденья.
- > Активируйте приложение на мобильном устройстве.
- > Следуйте пошаговым инструкциям в приложении.

Приложение подтвердит, когда соединение будет установлено.

## 4.5 Сопряжение пульта дистанционного управления с унитазом с душем

Активируйте режим сопряжения с пультом дистанционного управления, когда светодиодный индикатор в верхней части пульта дистанционного управления мигает красным.

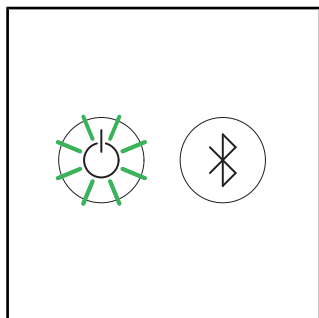

> Убедитесь, что устройство включено (кнопка питания/индикатор состояния (светодиод) горит зеленым).

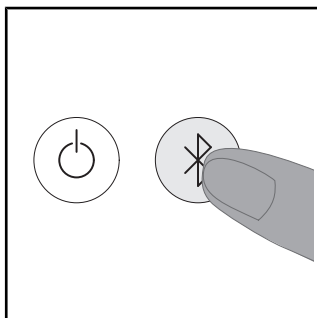

> Нажмите и удерживайте кнопку Bluetooth/индикатор Bluetooth (светодиод) на устройстве, пока светодиод в верхней части пульта дистанционного управления не начнет мигать синим цветом.

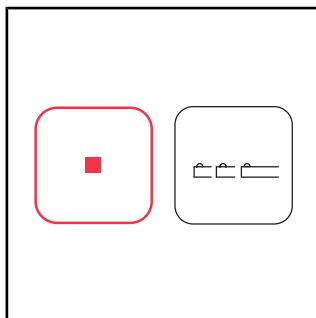

> Нажмите и удерживайте кнопку Stop на пульте дистанционного управления.  
> Сначала нажмите стрелку влево на кнопке положения душевой палочки, затем стрелку вправо.

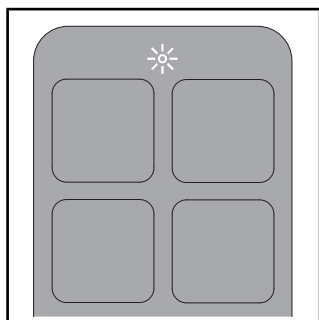

Светодиод в верхней части пульта дистанционного управления горит белым светом в течение нескольких секунд, когда соединение установлено.



## 4.6 Сопряжение пульта дистанционного управления с электронной клавишей смыва\*

Активируйте режим сопряжения с пультом дистанционного управления, когда дисплей на электронной клавише смыва начнет мигать.

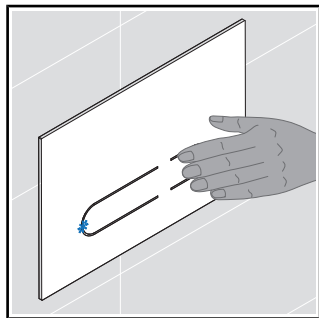

> Нажмите и удерживайте маленькую клавишу смыва на пластине с клавишами смыва, пока светодиод на пластине с клавишами не начнет мигать синим цветом.

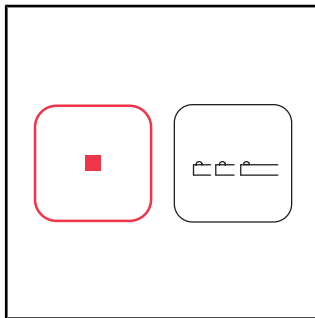

> Нажмите и удерживайте кнопку Stop на пульте дистанционного управления.  
> Сначала нажмите стрелку влево на кнопке положения душевой палочки, затем стрелку вправо.

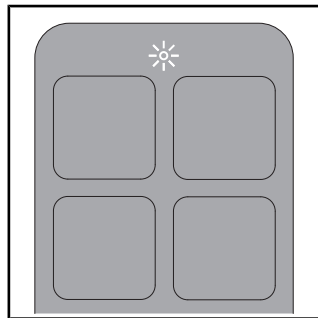

Светодиод в верхней части пульта дистанционного управления горит белым светом в течение нескольких секунд, когда соединение установлено.







\*Только вариант Pro. Только в сочетании с системой установки Duravit и электронной клавишей смыва.







## 5 Обслуживание

### 5.1 Дистанционное управление/приложение

Изделием можно управлять с помощью пульта дистанционного управления (основные функции) и/или с помощью приложения (расширенный объем). Ряд настроек можно выполнить только через приложение. Функции настроены в соответствии с заводскими настройками.

> Загрузите приложение, чтобы получить доступ ко всем настройкам, доступным для этого изделия.

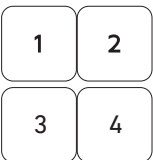
Символ	Название
	Меню
	Добавить или удалить изделие.
	Активирован <b>полный смыв</b> . Только в сочетании с системой установки Duravit и электронной клавишей смыва.
	Активирован <b>экономный смыв</b> . Только в сочетании с системой установки Duravit и электронной клавишей смыва.
	Активирует <b>душ для ягодиц</b> . Если выполнение функции не завершено вручную, оно прекратится автоматически через 2 минуты.
	Активирует <b>душ для дам</b> . Если выполнение функции не завершено вручную, оно прекратится автоматически через 2 минуты.
	Активирует <b>сушку теплым воздухом</b> . Функция Температура имеет уровни интенсивности выкл./низкая/средняя/высокая. Функция Интенсивность имеет уровни низкий/высокий.** Если выполнение функции не завершено вручную, оно прекратится автоматически через 5 минут. [▶Приложение] Главная – Сушка теплым воздухом

Символ	Название
	<p>Устанавливает <b>температуру воды</b>.  Функция имеет уровни интенсивности выкл./низкая/средняя/высокая.  Настройки отображаются на пульте дистанционного управления (светодиод) и в приложении.  [▶Приложение] Главная – душ для ягодиц/душ для дам</p>
	<p>Устанавливает <b>интенсивность струи душа</b>.  Функция имеет уровни интенсивности низкая/средняя/высокая.  Настройки отображаются на пульте дистанционного управления (светодиод) и в приложении.  [▶Приложение] Главная – душ для ягодиц/душ для дам</p>
	<p>Устанавливает <b>положение душевой палочки</b>.  Функция имеет уровни 1, 2, 3, 4 и 5.  Настройки отображаются на пульте дистанционного управления (светодиод) и в приложении.  [▶Приложение] Главная – душ для ягодиц/душ для дам</p>
	<p>Активирует <b>вытяжку запаха</b>.  Только в сочетании с системой установки Duravit и электронной клавишей смыва.</p>
	<p>Активирует <b>профиль пользователя</b> (только пульт дистанционного управления).</p>
	<p>Открывает/закрывает <b>крышку</b>.*</p>
	<p><b>Останавливает</b> текущую функцию.</p>

\*Только вариант Pro / вариант Plus

\*\*Только вариант Pro

**ПОДСКАЗКА** Сиденье имеет датчик. Функции душа и фена можно активировать только тогда, когда пользователь сидит на унитазе.

## 5.2 Открывание и закрывание крышки

### ВНИМАНИЕ

#### Повреждения блока сиденья

Прерывание выполнения функции механического открывания и закрывания крышки вручную может привести к повреждению изделия.

> НЕ прерывайте вручную автоматическое открывание и закрывание крышки.

Крышку можно открывать и закрывать с помощью пульта дистанционного управления или приложения. Вариант Pro и Plus также имеет датчик приближения. Крышка открывается и закрывается бесконтактно, как только пользователь подходит или отходит.

## 5.3 Установить профиль пользователя с помощью дистанционного управления

Личные настройки могут храниться в разных профилях пользователей.

> Активировать душ для ягодиц/душ для дам.

> Установите положение распылителя, интенсивность распыления и температуру воды во время работы функции.

Светодиоды на пульте дистанционного управления показывают соответствующую настройку.

> Нажмите на профиль пользователя 1/2/3/4 на 3 секунды, чтобы сохранить профиль.

ПОДС Сиденье имеет датчик. Функции душа и фена можно активировать только КАЗК тогда, когда пользователь сидит на унитазе.

A

## 5.4 Эффективность использования энергии и воды

В целях минимизации потребления природных ресурсов изделие имеет проточный водонагреватель и функцию автостоп для всех функций душа и фена. Для экономии энергии при ежедневном использовании можно изменить следующие настройки:

### 5.4.1 Режим экономии энергии (подогрев сиденья)

Отключает подогрев сиденья на заданный период времени, например, днем, во время работы. После этого подогрев сиденья снова включается.

> Активировать режим экономии энергии через приложение. [▶Приложение] Меню – Настройки – Сиденье

## 5.4.2 Режим каникул

Если изделие не будет использоваться в течение двух недель или дольше, слейте воду и выключите изделие.

- > Закройте запорный вентиль, чтобы перекрыть подачу воды.
- > Активировать режим отпуска через приложение. [▶Приложение] Меню – Уход – Режим отпуска

Выполняется опорожнение резервуара для воды. Приложение подтвердит, когда процесс будет завершён.

- > Отключите питание.
- > Необходимо извлечь элементы питания из пульта дистанционного управления.

## 6 Чистка и уход

### 6.1 Безопасность

#### ПРЕДУПРЕЖДЕНИЕ

##### **Смертельная угроза поражения электротоком**

В блоке сиденья находятся электрические компоненты изделия.

- > Перед очисткой отключите изделие от сети электропитания.
- > НЕ лейте воду на блок сиденья.
- > НЕ допускайте попадания воды в блок сиденья.

#### ВНИМАНИЕ

##### **Ущерб здоровью из-за ультрафиолетового света\***

Изделие содержит ультрафиолетовый источник света, дезинфицирующий керамику. Ультрафиолетовый свет активирован только в том случае, если сиденье и крышка закрыты. Взгляд или контакт с ультрафиолетовым источником света во время работы функции может привести к повреждению глаз или раздражению кожи.

- > Если ультрафиолетовое освещение активировано при открытых сиденье и крышке (индикатор состояния (светодиод) и индикатор Bluetooth (светодиод) мигает фиолетовым светом), немедленно закройте сиденье и крышку и обратитесь на горячую линию сервисной службы Duravit.
- > НЕ смотрите прямо на источник ультрафиолетового излучения.
- > НЕ прикасайтесь к источнику ультрафиолетового излучения.

\*Только вариант Pro

#### **ВНИМАНИЕ**

##### **Повреждения изделия из-за неправильной очистки и ухода**

Неподходящие чистящие средства, чистящие принадлежности и чистящие устройства могут повредить поверхность и навсегда изменить ее цвет.

- > Используйте только чистящие средства и чистящие принадлежности, рекомендованные Duravit.
- > Следуйте инструкциям производителя моющего средства по применению.
- > Используйте только устройства для очистки, предназначенные для области применения (НЕ использовать устройства для очистки под высоким давлением или устройства для очистки паром).

#### **ВНИМАНИЕ**

##### **Повреждения изделия из-за аэрозольного тумана**

Брызги чистящего средства могут попадать в мельчайшие отверстия и щели и повреждать поверхность.

- > Наносите аэрозольное чистящее средство на салфетку, а не на само изделие.

## ВНИМАНИЕ

### Повреждения изделия из-за длительных интервалов очистки

Слишком продолжительные интервалы очистки могут приводить к появлению трудноустраняемых загрязнений.

> При загрязнении поверхности выполняйте очистку регулярно и незамедлительно.

## 6.2 Рекомендации по очистке

### 6.2.1 Чистка

- > Протрите поверхность влажной тряпкой.
- > Удалите стойкие загрязнения с помощью рекомендованного чистящего средства. При этом всегда наносите чистящее средство на тряпку для чистки.
- > Используйте туалетную щетку для чистки унитаза/писсуара.
- > Промойте чистой водой, чтобы удалить все остатки чистящего средства.
- > Высушите поверхность.

### 6.2.2 Рекомендованные чистящие средства

Компонент	Чистящее средство	Чистящие принадлежности
Сиденье и крышка	Нейтральное чистящее средство (pH 6-8) (например, нейтральное моющее средство)	Тряпка для чистки из хлопка
Крышки и боковые панели	Нейтральное чистящее средство (pH 6-8) (например, нейтральное моющее средство)	Тряпка для чистки из хлопка
Душевая палочка/душевая лейка	Нейтральное чистящее средство (pH 6-8) (например, нейтральное моющее средство)	– Тряпка для чистки из синтетического волокна – Абразивная губка
Керамика Ежедневная очистка	Нейтральное чистящее средство (pH 6-8) (например, нейтральное моющее средство)	– Тряпка для чистки из синтетического волокна – Туалетная щетка

Компонент	Чистящее средство	Чистящие принадлежности
Керамика Известковый налёт	Кислотное чистящее средство (pH < 6) (например, лимонный очиститель)	– Тряпка для чистки из синтетического волокна – Туалетная щетка
Источник ультрафиолетового излучения*	Вода	Тряпка для чистки из хлопка
Дистанционное управление	Вода	Тряпка для чистки из хлопка

\*Только вариант Pro

### 6.3 Самоочистка душевой палочки и душевой лейки

Убранная душевая палочка автоматически очищается до и после каждого душа.

> Если изделие НЕ использовалось две недели и более, активируйте дополнительную самоочистку через приложение. [▶ Приложение] Меню – Уход – Самоочистка

### 6.4 Ручной режим очистки душевой палочки и душевой лейки

Ручная очистка возможна только в том случае, если датчик сиденья не активирован.

> Активируйте ручной режим очистки с помощью приложения, чтобы выдвинуть душевую палочку для ручной очистки. [▶ Приложение] Меню – Уход – Ручная очистка

**ПОДСКАЗКА** Функцию можно активировать только тогда, когда на унитазе никто не сидит/не активирован датчик сиденья.



## 6.5 Очистка от накипи

### ВНИМАНИЕ

#### Нарушение работы или повреждение изделия вследствие образования известкового налета

Известковый налет может образовываться в регионах с жесткой водой. Известковый налет может повлиять на характеристики изделия.

- > Проверьте качество воды в вашем регионе. При жесткости воды  $\geq 14$  °dH (2,5 ммоль/л) Duravit рекомендует установить смягчитель воды.
- > Регулярно очищайте изделие от известкового налёта. Приложение отправляет автоматическое напоминание.
- > Настройте параметры удаления известкового налёта в соответствии с жесткостью воды в вашем регионе.  
[>Приложение] Меню – Уход – Удаление известкового налёта
- > Используйте только фирменные водоумягчающие средства от компании Duravit средства, одобренные компанией Duravit.
- > Укажите на сайте [www.duravit.com](http://www.duravit.com) в строке поиска «Умягчение воды» и выберите в зависимости от модели таблетки для удаления известкового налёта или умягчительный картридж.

Жесткость воды	Цикл умягчения воды
мягкая: < 8,4 °dH (1,5 ммоль/л)	раз в полгода
средняя: 8,4 – 14 °dH (1,5 – 2,5 ммоль/л)	раз в полгода
жесткая: > 14 °dH (2,5 ммоль/л)	ежеквартально

Процесс удаления известкового налёта можно активировать через приложение.

- > Следуйте инструкциям в приложении.

Процесс удаления известкового налёта можно активировать через пульт дистанционного управления.

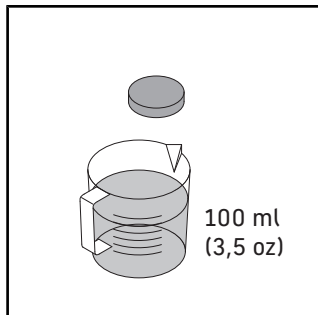

- > Растворите одну таблетку для удаления известкового налёта в 100 мл (3,5 унции) теплой воды.
- > Подождите, пока таблетка для удаления известкового налёта полностью растворится.
- > Следуйте инструкциям производителя по применению.

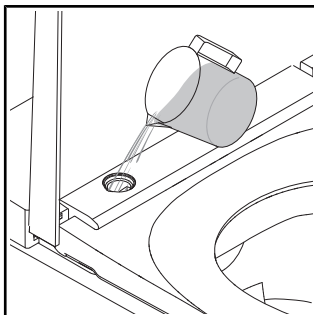

- > Перед удалением известкового налёта отключите функцию бесконтактного открытия/закрытия крышки.
- > Снимите крышку.
- > Залейте средство для удаления известкового налёта в отверстие.

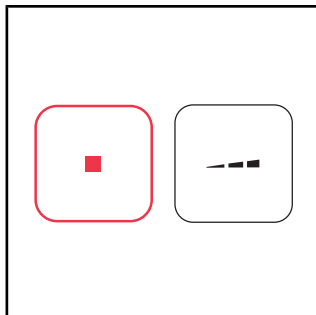

- > Нажмите и удерживайте кнопку «Стоп».
  - > Нажмите и удерживайте кнопку интенсивности струи душа на пульте дистанционного управления, пока не прозвучит звуковой сигнал.
  - > Отпустите кнопки.
- Запускается процесс удаления известкового налёта. Процесс удаления известкового налёта занимает около 1/2 часа. В течение этого времени изделие нельзя использовать.

## 7 Помощь в случае возникновения проблемы

### 7.1 Общие сведения

Порядок действий в случае неисправности:

- > Выключите изделие и снова включите его.
- > Следуйте приведенным ниже инструкциям.
- > Если изделие по-прежнему не работает должным образом, свяжитесь с нами по адресу [help@duravit.com](mailto:help@duravit.com).
- > Приготовьте артикульный номер. Артикульный номер указан в технических данных в конце инструкции по эксплуатации, на этикетке упаковки, на этикетке изделия, в инструкции по сборке и в приложении.  
[>Приложение] Меню – Инструкция к устройству – Управление устройством – Информация об устройстве

### 7.2 Устранение неисправностей

Проблема	Возможная причина	Решение
<b>Светодиодная индикация (блок сиденья)</b>		
Светодиодный индикатор мигает (красный, зеленый) или звучит звуковой сигнал.	Неисправность	<ul style="list-style-type: none"><li>&gt; Выключите изделие.</li><li>&gt; Отключите питание.</li><li>&gt; Закройте запорный вентиль, чтобы перекрыть подачу воды.</li><li>&gt; Свяжитесь с <a href="mailto:help@duravit.com">help@duravit.com</a>.</li></ul>
Светодиодный индикатор мигает оранжевым цветом.	Требуется удаление известкового налета.	<ul style="list-style-type: none"><li>&gt; Очищайте изделие от известкового налета.</li><li>&gt; Нажмите один раз на кнопку питания/индикатор состояния (светодиодного), чтобы отключить мигание.</li></ul>
<b>Общие проблемы</b>		
Изделие не работает.	Изделие находится в режиме ожидания (кнопка питания/индикатор состояния светится красным).	<ul style="list-style-type: none"><li>&gt; Активировать изделие.</li></ul>

Проблема	Возможная причина	Решение
Выступает вода.	Утечка	<ul style="list-style-type: none"> <li>&gt; Выключите изделие.</li> <li>&gt; Отключите питание.</li> <li>&gt; Закройте запорный вентиль, чтобы перекрыть подачу воды.</li> <li>&gt; Свяжитесь с <a href="mailto:help@duravit.com">help@duravit.com</a>.</li> </ul>
<b>Дистанционное управление</b>		
Пульт дистанционного управления не реагирует.	Элементы питания почти разряжены (светодиодный индикатор мигает белым цветом).	> Заменить аккумуляторные батареи или зарядить пульт дистанционного управления.
	Пульт дистанционного управления не сопряжён с изделием (светодиодный индикатор в верхней части пульта дистанционного управления мигает красным).	> Активируйте режим сопряжения для пульта дистанционного управления.
	Аккумуляторные батареи не вставлены.***	> Вставьте элементы питания.
	Пульт дистанционного управления неисправен.	> Свяжитесь с <a href="mailto:help@duravit.com">help@duravit.com</a> .
<b>Функции душа</b>		
Переключение между душем для ягодиц и душем для дам происходит медленно.	Душевая палочка убирается между функциями. Переключение занимает около 12 с.	Нормальное состояние
Интенсивность струи душа слишком слабая.	Интенсивность струи душа настроена на «низкую».	<ul style="list-style-type: none"> <li>&gt; Увеличьте интенсивность струи душа. [►Приложение] Главная – душ для ягодиц/душ для дам</li> </ul>
	Водопроводная труба перегнута или сдавлена.	> Свяжитесь с <a href="mailto:help@duravit.com">help@duravit.com</a> .

<b>Проблема</b>	<b>Возможная причина</b>	<b>Решение</b>
Температура воды слишком высокая/низкая.	Температура неправильно отрегулирована.	> Отрегулируйте температуру. [►Приложение] Главная – душ для ягодиц/душ для дам
Душ для ягодиц/душ для дам останавливается автоматически.	Выполнение функции автоматически останавливается через 2 мин.	Нормальное состояние
	Датчик сиденья утратил контакт.	> Необходимо повторно сесть на сиденье. > Активируйте функцию.
Душ для ягодиц/душ для дам не работает.	Душевая лейка засорилась.	> Выполните очистку душевой лейки. [►Приложение] Главная – душ для ягодиц/душ для дам
	Датчик сиденья утратил контакт.	> Необходимо повторно сесть на сиденье. > Активируйте функцию.
<b>Подогрев сиденья</b>		
Подогрев сиденья не работает.	Функция деактивирована.	> Активируйте функцию. [►Приложение] Настройки – Сиденье
Температура сиденья слишком высокая/низкая.	Температура неправильно отрегулирована.	> Отрегулируйте температуру. [►Приложение] Настройки – Сиденье
Температура сиденья слишком низкая.	Изделие находится в режиме энергосбережения (светодиодный индикатор светится оранжевым).	> Деактивируйте режим энергосбережения. [►Приложение] Настройки – Сиденье

Проблема	Возможная причина	Решение
	Изделие автоматически активирует режим энергосбережения, если все функции были неактивны более 48 часов.	> Выберите любую функцию для повторной активации изделия.
<b>Фен с теплым воздухом</b>		
Температура сиденья слишком высокая/низкая.	Температура неправильно отрегулирована.	> Отрегулируйте температуру. [▶Приложение] Главная – Сушка теплым воздухом
Сушка теплым воздухом останавливается автоматически.	Выполнение функции автоматически останавливается через 5 мин.	Нормальное состояние
	Датчик сиденья утратил контакт.	> Необходимо повторно сесть на сиденье. > Активируйте функцию.
<b>Ночник</b>		
Ночная подсветка не работает.	Функция деактивирована.	> Активируйте ночную подсветку или автоматический режим. [▶Приложение] Настройки – Свет и звук
	Автоматический режим активирован. Функция автоматически выключает ночную подсветку при ярком внешнем освещении.	Нормальное состояние
Ночная подсветка включена постоянно.	Функция активирована.	> Деактивируйте ночную подсветку или активируйте автоматический режим. [▶Приложение] Настройки – Свет и звук

<b>Проблема</b>	<b>Возможная причина</b>	<b>Решение</b>
	Автоматический режим активирован. Функция автоматически включает ночную подсветку при недостаточно ярком внешнем освещении.	Нормальное состояние
<b>Ручная чистка</b>		
Душевая палочка убирается автоматически	Выполнение функции автоматически останавливается через 2 мин.	> Активируйте функцию. [►Приложение] Уход – Ручная очистка
<b>Автоматическая самоочистка</b>		
Вода капает из втянутой душевой палочки.	Убранная душевая палочка автоматически очищается до и после каждого душа.	Нормальное состояние
<b>Крышка*</b>		
Крышка не открывается автоматически.	Изделие не обнаружило приближающегося пользователя.	> Снова подойдите к изделию (расстояние примерно 1 м).
	Функция неисправна.	> Свяжитесь с <a href="mailto:help@duravit.com">help@duravit.com</a> .
	Функция не активирована.	> Активируйте функцию. [►Приложение] Настройки – Крышка
Крышка не закрывается сразу.	После того, как пользователь удалился, крышка автоматически закрывается через 90 с.	Нормальное состояние
<b>Приложение</b>		
Приложение не работает.	Отсутствует сопряжение приложения и изделия.	> Выполните сопряжение изделия с приложением. > Убедитесь, что сопряжение выполнено успешно.

Проблема	Возможная причина	Решение
<b>Ультрафиолетовое освещение**</b>		
Ультрафиолетовое освещение не работает.	Функция деактивирована.	> Активируйте функцию. [►Приложение] Настройки – Ультрафиолетовое освещение
	Изделие автоматически деактивирует ультрафиолетовое освещение, если крышка открывается.	> Держать крышку закрытой до тех пор, пока функция работает (светодиоды мигают фиолетовым светом).

\*Только вариант Pro / вариант Plus

\*\*Только вариант Pro

\*\*\*Только вариант Plus / вариант Lite



## 8 Утилизация

### 8.1 Упаковка

Дети не должны играть с пластиковыми пакетами или упаковочными материалами, так как существует опасность травмирования или удушья. Храните такие материалы в безопасном месте или утилизируйте их экологически безопасным способом. По возможности сохраняйте упаковку до истечения гарантийного срока.

### 8.2 WEEE



Символ с перечеркнутым мусорным контейнером обозначает отдельную утилизацию в качестве отработанного электрического и электронного оборудования (WEEE). В старом электрическом и электронном оборудовании могут содержаться опасные вещества. Не выбрасывайте данное устройство в контейнер с остаточными отходами. Отнесите использованное изделие в специальный пункт сбора использованного электрического и электронного оборудования (WEEE). Таким образом вы помогаете сохранить сырьевые ресурсы и защитить окружающую среду. Дополнительную информацию Вы можете получить у Вашего дистрибьютора или у соответствующей службы. И использованные аккумуляторные батареи следует утилизировать соответствующим образом. Для этой цели в местах продажи аккумуляторных батарей и в коммунальных пунктах по сбору отходов установлены контейнеры с соответствующей маркировкой для утилизации аккумуляторных батарей и элементов питания.

## 9 Технические характеристики

<b>Общие сведения</b>	
Номер артикула	#650000012004320 #650001012004310 #650002012004300
Вес нетто	32,5 кг (78,3 фунтов)
Размеры	376 x 578 x 405 мм (15 x 22 7/8 x 16 ")
Интегрированное устройство защиты	EN13076 – тип AA
Номинальное напряжение	220 – 240 В
Частота	50 – 60 Гц
Номинальная мощность	1080 Вт
Режим ожидания	< 0,5 Вт
Давление воды на входе	0,07 – 0,75 МПа / 0,7 – 7,5 бар (10 – 109 бар)
Степень защиты	IPX4 Защита от брызг воды со всех сторон

<b>Температурный диапазон</b>	
Рабочая температура	4 – 40 °C (39 – 104 °F)
Температура воды	33 – 41 °C (91 – 106 °F)
Температура сиденья	30 – 40 °C (86 – 104 °F)
Температура фена с теплым воздухом	35 – 55 °C (95 – 131 °F)

<b>Потребление воды</b>	
Режим душа	0,35 – 0,7 л/мин (0,09 – 0,18 галл./мин)

<b>BLE (Bluetooth Low Energy)</b>	
Макс. уровень мощности	< 10 дБм

## **Декларация о соответствии требованиям, предъявляемым к радиооборудованию**

Встроенный модуль bluetooth и микроволновой модуль соответствуют основополагающим требованиям и прочим относящимся к ним положениям Директивы ЕС о радиооборудовании 2014/53/ЕС.

- Диапазоны рабочей частоты Bluetooth с низким энергопотреблением: 2,402 – 2,480 ГГц; максимальная мощность радиочастоты, излучаемая в частотных диапазонах, в которых работает радиооборудование, менее 10 мВт.
- Диапазоны рабочих микроволновых частот: 24,05 – 24,25 ГГц; максимальная мощность радиочастоты, излучаемая в частотных диапазонах, в которых работает оборудование радиосвязи, менее 16 мВт.



### **Великобритания: Ограниченное применение**

Только 24,050 – 24,250 ГГц для защиты от полицейских устройств измерения скорости, поэтому просим использовать только в помещениях, чтобы обеспечить достаточное экранирование от полицейских сканеров.

### **Франция: Ограниченное применение**

Мощность ограничена до 0,1 мВт e.i.r.p в диапазоне частот 24,10 – 24,15 ГГц. Использование радиолокации в военных целях. Эксплуатация радарного оборудования для измерения скорости полицейскими службами, поэтому, пожалуйста, используйте его только в помещениях, обеспечив достаточное экранирование.

### **Гарантия**

Положения гарантии можно найти в общих положениях и условиях (GTC) по адресу <https://pro.duravit.com/gtc>.

## Obsah

1	K tomuto dokumentu	208
2	Bezpečnost	209
2.1	Účel dokumentu	209
2.2	Použití v souladu se stanovením výrobce	209
2.3	Požadavky na uživatele	209
2.4	Bezpečnost při používání elektřiny	209
2.5	Hygiena	211
2.6	Poznámky k používání dálkového ovládání s akumulátorem	211
2.7	Upozornění pro použití baterií	212
2.8	Drobné popáleniny	213
2.9	Vyhnete se škodám způsobeným produktem	213
3	Přehled produktu	215
3.1	Popis instalace a funkce	215
3.1.1	Jednotka sedátka	215
3.1.2	Kontrolka sedací jednotky	215
3.1.3	Rozsah funkcí Pro	216
3.1.4	Rozsah funkcí Plus/Lite	217
3.1.5	Senzor sedátka a otvor pro odvěpňovací prostředek	217
3.2	Výrobní nastavení	218
4	První zprovoznění	219
4.1	Aktivace dálkového ovládání	219
4.1.1	Dálkové ovládání s akumulátorem	219
4.1.2	Dálkové ovládání s bateriemi	220
4.2	Aktivace produktu	220
4.3	Stáhnutí aplikace	221
4.4	Napojení aplikace	221
4.5	Spárování dálkového ovládání s bidetovým WC	222
4.6	Spárování dálkového ovládání s elektronickou ovládací deskou*	223

5	Obsluha	224
5.1	Dálkové ovládání/aplikace	224
5.2	Otevření a zavření víka	225
5.3	Nastavení uživatelského profilu dálkovým ovládáním	226
5.4	Spotřeba energie a vody	226
5.4.1	Režim úspory energie (vyhřívání sedátka)	226
5.4.2	Režim dovolené	226
6	Čištění a ošetřování	227
6.1	Bezpečnost	227
6.2	Doporučení k čištění	228
6.2.1	Čištění	228
6.2.2	Doporučené čisticí prostředky	228
6.3	Samočištění sprchové trysky a hlavice	229
6.4	Ruční čisticí režim sprchovací trubky a hlavice	229
6.5	Odvápnění	229
7	Pomoc v případě problému	231
7.1	Obecný postup	231
7.2	Odstranění chyby	231
8	Likvidace	236
8.1	Zabalení	236
8.2	WEEE	236
9	Technické údaje	237

## **1 K tomuto dokumentu**

Všechny dokumenty k tomuto produktu a další informace jsou k dispozici online:

- > Krátký návod vyvolejte v aplikaci. [▶Aplikace] Menu – Průvodce k zařízení – Krátký návod
- > Online dokumenty vyvolávejte na [qr.duravit.com](http://qr.duravit.com) nebo [www.duravit.com](http://www.duravit.com) a do vyhledávacího pole zadejte číslo výrobku.

## **2 Bezpečnost**

### **2.1 Účel dokumentu**

Návod je součástí výrobku Duravit. NEDODRŽENÍ návodu může vést ke zranění osob, poškození produktu a/nebo poškození majetku.

> Čtete návod a řiďte se jím.

> Tento dokument uschovejte a předejte jej dalším uživatelům.

Technická zlepšení a optické změny zobrazených výrobků vyhrazeny.

### **2.2 Použití v souladu se stanovením výrobce**

SensoWash® je bidet s rozprašovacím zařízením k mytí pozadí a intimních partií a dalšími komfortními funkcemi. Produkt se smí používat jen v interiéru. Duravit nenese za použití přesahující určení nebo jiné použití ŽÁDNOU odpovědnost.

### **2.3 Požadavky na uživatele**

Tento produkt mohou používat děti od 3 let stejně jako i osoby s omezením fyzických, sensorických nebo duševních schopností nebo nedostatečnými zkušenostmi anebo znalostmi, jsou-li takoví uživatelé pod dozorem nebo jestliže absolvovali ohledně bezpečného používání produktu zaškolení a chápou s ním spojená nebezpečí.

> Děti si s produktem NESMÍ hrát.

> Čištění a údržbu NESMÍ provádět děti bez dozoru.

### **2.4 Bezpečnost při používání elektřiny**

#### **Ohrožení života elektrickým proudem**

Kontakt s elektřinou může způsobit smrtelný úraz elektrickým proudem.

## **Všeobecná preventivní opatření**

- > Výrobek musí být řádně uzemněný. Ovládejte produkt, jen když je řádně uzemněný. Dbejte na návod k montáži.
- > Produkt nemá vlastní ochranný spínač chybového proudu, musí se instalovat do obvodu, ve kterém je takový ochranný spínač nainstalovaný.
- > Zařízení k elektrickému odpojení musí být napevno instalovaná v zapojení a musí odpovídat všeobecně platným předpisům. Navíc musí vykazovat oddělení kontaktů na všech pólech, jak odpovídá kategorii přepětí III.

## **Dbejte, aby síťový kabel nevykazoval žádné poškození**

Poškodí-li se síťový připojovací kabel tohoto výrobku, musí jej vyměnit výrobce nebo jeho zákaznický servis či podobně kvalifikovaná osoba, aby se zabránilo ohrožení osob.

- > Dbejte na to, aby NEDOŠLO k poškození síťového kabelu.
- > Síťový kabel se NESMÍ přiskřípnout ani rozmáčknout.
- > Chraňte síťový kabel před horkými povrchy a ostrými hranami.

## **Poškozený produkt NEPOUŽÍVEJTE**

NEPOUŽÍVEJTE produkt, jestliže řádně nefunguje nebo je poškozený.

- > Vypněte produkt.
- > Odpojte jej od napájení proudem.
- > Zavřete zavírací ventil k přerušení zásobení vodou.
- > Kontaktujte [help@duravit.com](mailto:help@duravit.com).

## **NEOPRAVUJTE produkt sami**

Opravy smí provádět jen odborník s patřičným vzděláním, znalostmi a kvalifikací.

- > Neprovádějte na produktu ŽÁDNÉ změny, manipulace, přídavné instalace ani pokusy o opravu.
- > Používejte jen příslušenství doporučené firmou Duravit.



## **Předcházení zkratu způsobenému vlhkostí**

- > NEINSTALUJTE produkt v nadměrně vlhkém prostředí. Zajistěte dostatečné větrání, aby se zabránilo kondenzaci v elektrických komponentách.
- > Pokud produkt přenesete z chladného do teplého místa, nechejte jej nejprve několik hodin vypnutý, aby se zabránilo možné kondenzaci.

## **2.5 Hygiena**

### **Poškození zdraví vlivem znečištěné nebo dlouho stojící vody**

Používání znečištěné nebo dlouho stojící vody ke sprchování může způsobit zdravotní problémy.

- > Do výrobku přivádějte pitnou vodu z hlavního vodovodního rozvodu.
- > NEPŘIPOJUJTE odpadní vodu, šedou vodu, užitkovou vodu, mořskou vodu nebo jinou neupravenou nebo jen mírně upravenou vodu.
- > Používejte pouze dodané přírodní hadice vody, znovu NEPOUŽÍVEJTE staré hadice.
- > Nebude-li se produkt dva týdny či déle používat, vypusťte a vypněte jej (prázdninový režim).

## **2.6 Poznámky k používání dálkového ovládání s akumulátorem**

### **Poškození zdraví v důsledku exploze baterií\***

Dálkové ovládání má vestavěnou baterii, kterou nelze vyjmout. Baterie může při přehřátí explodovat a způsobit požár a další nebezpečí.

- > Používejte pouze nabíjecí kabel dodaný s výrobkem.
- > Pokud je baterie poškozená, kontaktujte [help@duravit.com](mailto:help@duravit.com).

- > Baterii NEMĚŇTE sami. Baterii NEDEMONTUJTE, nenechte spadnout, nestlačujte ani neupravujte. Do baterie NIC NEVKLÁDEJTE ani baterii NEPRORAŽTE.
- > NEPOUŽÍVEJTE dálkové ovládání v bezprostřední blízkosti horkých spotřebičů, např. topných těles, mikrovlnných trub, bojlerů nebo sporáků.
- > NEVYSTAVUJTE dálkové ovládání přímému slunečnímu záření.
- > NEVHAZUJTE dálkové ovládání do otevřeného ohně.
- > NEPONOŘUJTE dálkové ovládání do vody nebo jiné tekutiny.
- > NELIKVIDUJTE dálkové ovládání/baterii s domovním odpadem. Dálkové ovládání/baterii zlikvidujte v souladu s předpisy platnými v dané zemi.

\*Jen varianta Pro

## **2.7 Upozornění pro použití baterií**

V dálkovém ovládání se nacházejí baterie.

### **Ohrožení života v případě polknutí/nebezpečí poleptání**

Tento produkt obsahuje knoflíkové baterie. Baterie se NESMÍ spolknout! Spolknutí baterie může vést během pouhých dvou hodin k těžkým vnitřním popáleninám a k smrti.

- > Baterie se NESMÍ spolknout, nebezpečí poleptání.
- > Jak nové, tak použité baterie udržujte v bezpečné vzdálenosti od dětí. NENÍ-li přihrádka pro baterie správně uzavřena, NELZE produkt dále používat a je třeba zejména děti udržet v bezpečné vzdálenosti.
- > Při podezření na polknutí baterie či jiný způsob jejího zavedení do těla obratem vyhledejte lékaře.

### **Ohrožení zdraví vyteklou kyselinou z baterie**

- > Vyteče-li z baterií kyselina, chraňte pokožku, oči a sliznice před kontaktem s ní.

- > V případě kontaktu s kyselinou opláchněte postižená místa velkým množstvím čisté vody a obraťte vyhledejte lékaře.
- > Nevystavujte baterie ŽÁDNÝM extrémním podmínkám: NEODKLÁDEJTE je na horké povrchy a NEVYSTAVUJTE je přímému slunečnímu záření. Jinak hrozí zvýšené nebezpečí, že baterie vytečou.
- > Baterie je třeba řádně zlikvidovat a udržovat v bezpečné vzdálenosti od dětí. I vybité baterie mohou způsobit zranění.

## **2.8 Drobné popáleniny**

### **Poškození zdraví v důsledku drobných popálenin**

Velmi dlouhé používání toalety se zapnutým vyhříváním sedátka může způsobit drobné popáleniny.

- > Při velmi dlouhém používání toalety vypněte vyhřívání sedátka, zejména u osob s omezenými smyslovými a motorickými schopnostmi.

## **2.9 Vyhněte se škodám způsobeným produktem**

### **Upozornění pro použití baterií**

- > Baterie se NESMÍ dobíjet, reaktivovat jinými prostředky, rozebírat ani vystavovat velkému žáru (např. ohni).
- > Pólové svorky se NESMÍ zkratovat.
- > Vybité baterie vždy ihned vyjměte z dálkového ovládání. Mohou vytéct a způsobit škody.
- > Nevkládejte do dálkového ovládání společně nové a staré baterie.
- > Různé druhy baterií se NESMÍ vzájemně kombinovat.
- > Baterie a kontakty před vložením baterie očistěte.
- > Baterie se musí podle označení vložit se správným umístěním pólů.
- > Vyjměte baterie, NEBUDE-li se dálkové ovládání delší dobu používat.

## **Poškození produktu nebo chybné funkce způsobené neodborným použitím**

- > NESTOUPEJTE si na produkt a nevylézejte na něj.
- > Sprchovací tryska se NESMÍ svévolně špinit, namáčet ani ucpávat.

## **Vyhňte se poškození sedátka a víka**

- > Na víko NESEDEJTE ani NESTOUPEJTE a neopírejte se o něj.
- > NEODSTRAŇUJTE sedátko ani víko.
- > NEPOŠKOĎTE povrch sedátka. Pokud je povrch sedátka poškozený, kontaktujte [help@duravit.com](mailto:help@duravit.com).
- > Otevírejte a zavírejte víko dálkovým ovládním nebo aplikací.
- > Automatické otevírání a zavírání víka NEPŘERUŠUJTE rukou.
- > Ujistěte se, že je WC sedátko sklopené a neblokuje automatické otevírání a zavírání víka.
- > NESTAVTE na poklop těžké předměty.

## **Poškození zamrzající vodou**

- > NEINSTALUJTE a NEPROVOZUJTE produkt v místnostech, kde hrozí nebezpečí mrazu. Pokojová teplota by měla činit minimálně 4 °C (39 °F).

## **Škody způsobené vnějšími vlivy**

- > Nepokládejte na produkt ŽÁDNÉ otevřené zdroje ohně, svíčky, cigarety apod.
- > NEVYSTAVUJTE produkt přímému působení vody nebo přímému slunečnímu záření.

### 3 Přehled produktu

#### 3.1 Popis instalace a funkce

##### 3.1.1 Jednotka sedátka

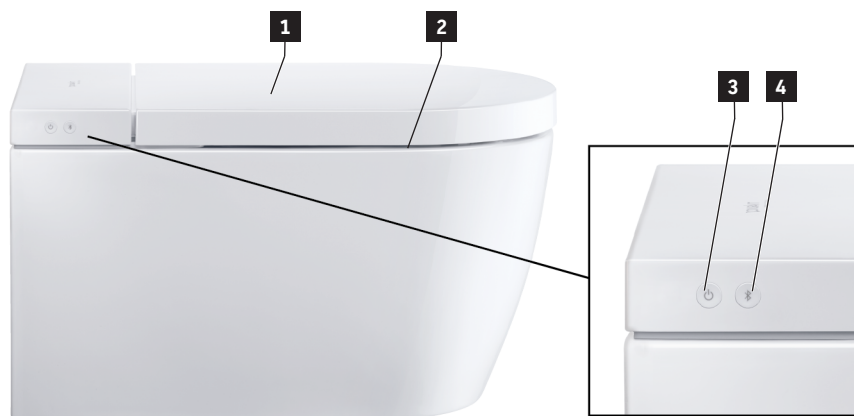

**1** Senzor (bezdotykové otevírání víka)\*

**2** Vyhřívání sedátka

**3** Síťový spínač/stavový ukazatel (LED)

**4** Tlačítko/ukazatel Bluetooth (LED)

\*Jen varianta Pro/varianta Plus

##### 3.1.2 Kontrolka sedací jednotky

###### Síťový spínač

LED	Funkce
Červená	Pohotovostní režim
Zelená	Zapnuto
Oranžová	Energeticky úsporný režim
Bliká oranžově	Zapotřebí je odvápnění > Odvápněte produkt. > Pro ukončení blikání jednou stiskněte síťový spínač/ stavovou kontrolku (LED).
Blikání	Chybná funkce > Vypněte produkt. > Odpojte jej od napájení proudem. > Zavřete zavírací ventil k přerušení zásobení vodou.

LED	Funkce
	> Kontaktujte <a href="mailto:help@duravit.com">help@duravit.com</a> .
Bliká jasně fialově	UV-C světlo je aktivované*

\*Jen varianta Pro

### Tlačítko Bluetooth

LED	Funkce
Modrá	Bluetooth k dispozici nebo spojeno.
Nesvíčí	Bluetooth není k dispozici.
Blikání	Přístroj je v napojovacím režimu.
Bliká jasně fialově	UV-C světlo je aktivované*

\*Jen varianta Pro

### 3.1.3 Rozsah funkcí Pro

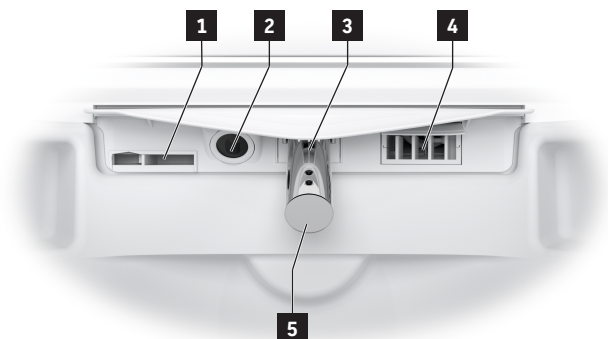

**1** Vnitřní přepad

**2** UV-C světlo/noční světlo

**3** Sprchovací tryska

**4** Fén s teplým vzduchem

**5** Sprchová hlavice

### 3.1.4 Rozsah funkcí Plus/Lite

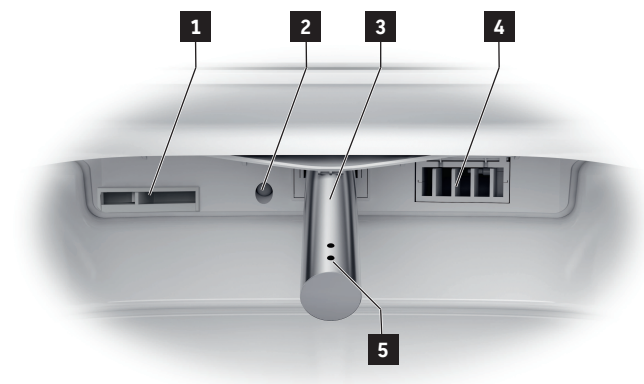

**1** Vnitřní přepad

**2** Noční světlo

**3** Sprchovací tryska

**4** Fén s teplým vzduchem

**5** Sprchová hlavice

### 3.1.5 Senzor sedátka a otvor pro odvěpňovací prostředek



**1** Otvor pro odvěpňovací prostředek

**2** Senzor sedátka

## 3.2 Výrobní nastavení

<b>Funkce</b>	<b>Rozsah nastavení</b>	<b>Výrobní nastavení</b>
Otevření/zavření víka bezdotykově*	Zap/vyp	Vyp
Komfortní sprcha	Zap/vyp	Zap
Teplota fénu s teplým vzduchem	Vyp/nízká/střední/vysoká	Střední
Polohování sprchové trysky	1, 2, 3, 4, 5	3
Intenzita proudu sprchy	Nízká/střední/vysoká	Střední
Teplota vody	Vyp/nízká/střední/vysoká	Střední
Vyhřívání sedátka	Zap/vyp	Zap
Teplota sedátka	Nízká/střední/vysoká	Střední
Hygiena UV**	Zap/vyp	Vyp
Energeticky úsporný režim	Zap/vyp	Vyp
Noční světlo	Vyp/auto/zap	Automaticky
Potvrzovací signál	Zap/vyp	Zap

\*Jen varianta Pro/varianta Plus

\*\*Jen varianta Pro



## 4 První zprovoznění

### 4.1 Aktivace dálkového ovládání

#### 4.1.1 Dálkové ovládání s akumulátorem

#### UPOZORNĚNÍ

##### Poškození zdraví v důsledku exploze baterií

- > Parametry dálkového ovládání odpovídají údajům: 5 V DC 150 mA.
- > Výstupní proud síťového zdroje NESMÍ být větší než 2 A.
- > Používejte pouze nabíjecí kabel dodaný s výrobkem.
- > Pravidelně dálkové ovládání plně nabíjejte.
- > Po dokončení nabíjení (zhasnutí kontrolky LED) vždy vyjměte síťový zdroj ze zásuvky.

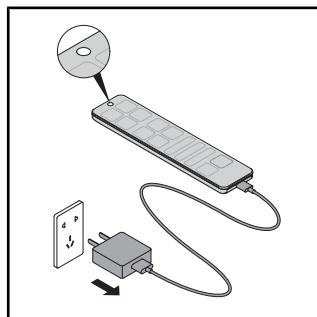
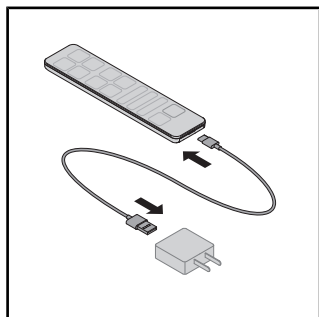

- > Připojte nabíjecí kabel k síťovému zdroji a dálkovému ovládání.
- > Kontrolka LED na dálkovém ovládání indikuje režim nabíjení (červená LED).
- > Po dokončení nabíjení (zhasnutí kontrolky LED) vždy vyjměte síťový zdroj ze zásuvky.

## 4.1.2 Dálkové ovládání s bateriemi

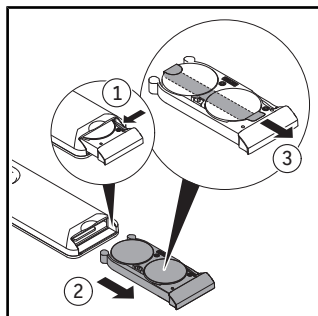

- > Otevřete zásuvku na baterie.
- > Stiskněte páčku, aby se dala zásuvka na baterie kompletně otevřít.
- > Odstraňte ochrannou fólii.

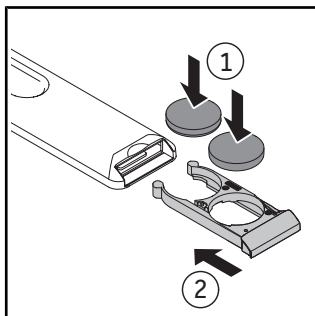

- > Vložte baterie (CR2450).
- > Zavřete přihrádku na baterie.

## 4.2 Aktivace produktu

### **!** UPOZORNĚNÍ

#### **Poškození zdraví vlivem znečištěné nebo dlouho stojící vody**

Používání znečištěné nebo dlouho stojící vody ke sprchování může způsobit zdravotní problémy.

- > Jestliže se výrobek dva týdny či déle NEPOUŽÍVAL, aktivujte přídatné samočištění.

Výrobek se musí kompletně nainstalovat podle montážního návodu a připojit k hlavnímu napájení proudem a k přívodu vody.

- > Zajistěte otevření zavíracího ventilu.
- > Zapněte produkt síťovým spínačem/stavovým ukazatelem (LED).

Kontrolka LED svítí zeleně. V případě potřeby se provede inicializace, která může trvat několik minut.

- > Chcete-li výrobek vyzkoušet, umístěte mezi keramiku a sedátko ochranný kryt proti stříkající vodě.
- > Stiskněte a podržte rukou senzor sedátka, dokud nezazní zvukový signál.
- > Pro otestování výrobku aktivujte funkci sedací sprchy nebo dámské sprchy.

### 4.3 Stáhnutí aplikace



- > V Play Store (Android) hledejte "SensoWash 2.0" nebo v App Store (iOS) hledejte "SensoWash".
- > Stáhněte si aplikaci.
- > Případně odsouhlaste přístup k lokalizačním službám (GPS).

### 4.4 Napojení aplikace

Produkt se s aplikací spojí pomocí Bluetooth. Produkt a funkce Bluetooth musí být aktivované, aby se mohlo navázat spojení.

- > Aktivujte produkt síťovým spínačem/stavovým ukazatelem (LED) na sedací jednotce. Tlačítko začíná blikat.
- > Aktivujte Bluetooth přes tlačítko/ukazatel Bluetooth (LED) na sedací jednotce.
- > Aktivujte aplikaci na mobilním koncovém přístroji.
- > Postupujte krok za krokem podle pokynů v aplikaci.

Aplikace potvrdí navázání spojení.

## 4.5 Spárování dálkového ovládání s bidetovým WC

Režim párování s dálkovým ovládáním aktivujete, když červeně bliká kontrolka LED nahoře na dálkovém ovládání.

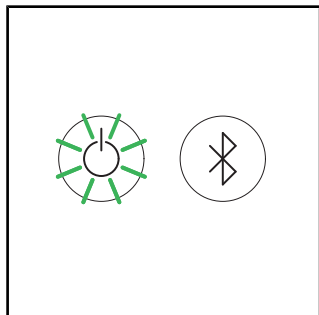

> Ujistěte se, že je výrobek aktivován (síťový spínač/ stavový ukazatel (LED) svítí zeleně).

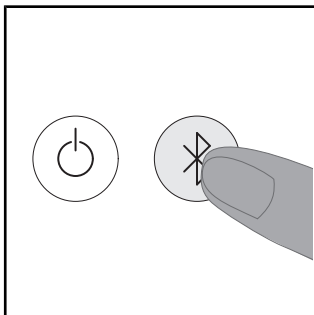

> Stiskněte a podržte tlačítko Bluetooth/ ukazatel Bluetooth (LED) na výrobku, dokud LED nahoře na dálkovém ovladači nezačne blikat modře.

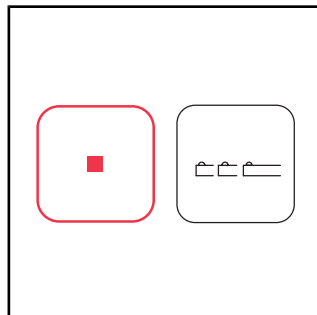

> Stiskněte a držte tlačítko Stop na dálkovém ovládání.  
> Na tlačítku polohy sprchové trysky stiskněte nejprve levou šipku a poté stiskněte pravou šipku.

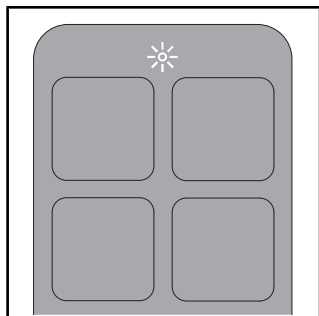

Po navázání spojení se kontrolka LED nahoře na dálkovém ovládání na několik sekund rozsvítí bíle.

## 4.6 Spárování dálkového ovládání s elektronickou ovládací deskou\*

Režim párování s dálkovým ovládáním aktivujte, když bliká kontrolka na elektronické ovládací desce.

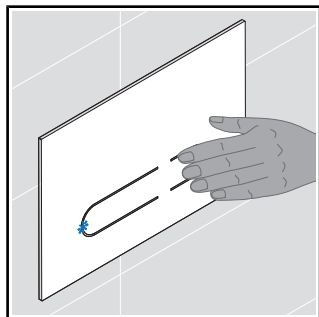

> Stiskněte a podržte tlačítko malého splachování na ovládací desce, dokud nezačne modře blikat LED na ovládací desce.

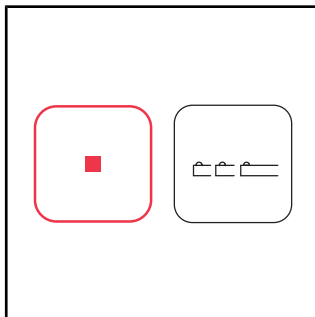

> Stiskněte a držte tlačítko Stop na dálkovém ovládací.  
> Na tlačítku polohy sprchové trysky stiskněte nejprve levou šipku a poté stiskněte pravou šipku.

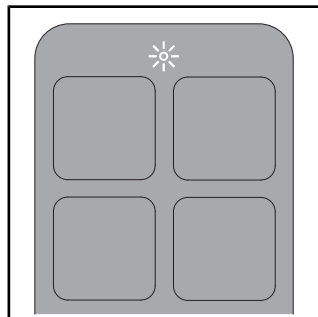

Po navázání spojení se kontrolka LED nahoře na dálkovém ovládací na několik sekund rozsvítí bíle.









\*Jen varianta Pro. Jen v kombinaci s instalačním systémem Duravit a elektronickou ovládací deskou.





## 5 Obsluha

### 5.1 Dálkové ovládání/aplikace

Produkt se dá ovládat dálkovým ovládáním (základní funkce) anebo pomocí aplikace (rozsířený rozsah). Řada nastavení se dá provést výhradně pomocí aplikace. Funkce jsou nakonfigurované podle továrních nastavení.

> Stáhněte si aplikaci, abyste mohli provádět veškerá nastavení, která jsou u tohoto produktu k dispozici.

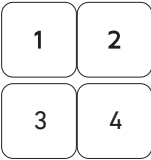
Symbol	Název
	Menu
	Přidejte nebo odstraňte produkt.
	Aktivuje <b>velké splachování</b> . Jen v kombinaci s instalačním systémem Duravit a elektronickou ovládací deskou.
	Aktivuje <b>malé splachování</b> . Jen v kombinaci s instalačním systémem Duravit a elektronickou ovládací deskou.
	Aktivuje <b>sedací sprchu</b> . Není-li funkce ukončena, ukončí se po 2 minutách automaticky.
	Aktivuje <b>dámskou sprchu</b> . Není-li funkce ukončena, ukončí se po 2 minutách automaticky.
	Aktivuje <b>teplovzdušný fén</b> . Funkce teploty má úroveň vypnuto/nízká/střední/vysoká. Funkce stupňů má úroveň nízká/vysoká.** Není-li funkce ukončena, ukončí se po 5 minutách automaticky. [▶Aplikace] Home – Teplovzdušný fén
	Nastaví <b>teplotu vody</b> . Funkce má následující stupně intenzity: vypn./nízká/střední/vysoká. Nastavení se ukazují na dálkovém ovládání (LED) a v aplikaci. [▶Aplikace] Home – sedací/dámská sprcha

Symbol	Název
	Nastaví <b>intenzitu proudu sprchy</b> . Funkce má následující stupně intenzity: nízká/střední/vysoká. Nastavení se ukazují na dálkovém ovládnání (LED) a v aplikaci. [▶Aplikace] Home – sedací/dámská sprcha
	Nastaví <b>polohu sprchové trysky</b> . Funkce má stupně 1, 2, 3, 4 a 5. Nastavení se ukazují na dálkovém ovládnání (LED) a v aplikaci. [▶Aplikace] Home – sedací/dámská sprcha
	Aktivuje <b>odsávání zápachu</b> . Jen v kombinaci s instalačním systémem Duravit a elektronickou ovládací deskou.
	Aktivuje <b>uživatelský profil</b> (jen dálkové ovládnání).
	Otevře/zavře <b>víko</b> .*
	<b>Zastaví</b> probíhající funkci.

\*Jen varianta Pro/ varianta Plus

\*\*Jen varianta Pro

TIP Sedátko je vybavené senzorem. Sprchovací a fénovací funkci lze aktivovat jen tehdy, sedí-li na WC uživatel.

## 5.2 Otevření a zavření víka

### OZNÁMENÍ

#### Poškození sedací jednotky

Přerušení probíhající funkce k mechanickému otevření a zavření víka může vést k poškození produktu.

> Mechanické otevírání a zavírání víka **NEPŘERUŠUJTE** rukou.

Víko se dá otevřít a zavřít dálkovým ovládnáním nebo aplikací. Varianta Pro a Plus má navíc přibližovací senzor. Víko se otevírá a zavírá bezdotykově, jakmile se uživatel přiblíží nebo vzdálí.

### 5.3 Nastavení uživatelského profilu dálkovým ovládním

Osobní preference lze uložit v různých uživatelských profilech.

- > Aktivace sedací/dámské sprchy.
- > Zatímco funkce běží, nastavte polohu sprchové trubky, intenzitu proudu vody a její teplotu.

Kontrolky LED na dálkovém ovládním ukazují příslušné nastavení.

- > Po dobu 3 s stiskněte na uživatelském profilu 1/2/3/4, abyste profil uložili.

**TIP** Sedátko je vybavené senzorem. Sprchovací a fénovací funkci lze aktivovat jen tehdy, sedí-li na WC uživatel.

### 5.4 Spotřeba energie a vody

K minimalizaci spotřeby přírodních zdrojů je produkt vybavený průtokovým ohříváčem a automatickou zastavovací funkcí pro všechny sprchovací a fénovací funkce. K úspoře vody při denním používání lze upravit následující nastavení:

#### 5.4.1 Režim úspory energie (vyhřívání sedátka)

Deaktivuje vyhřívání sedátka na určenou dobu, např. přes den, během pracovní doby. Poté se vyhřívání sedátka opět aktivuje.

- > Aktivujte režim úspory energie pomocí aplikace. [▶Aplikace] Menu – Nastavení – Sedátko

#### 5.4.2 Režim dovolené

Nebude-li se produkt dva týdny či déle používat, vypusťte a vypněte jej.

- > Zavřete zavírací ventil k přerušení zásobení vodou.
- > Aktivujte prázdninový režim pomocí aplikace. [▶Aplikace] Menu – Ošetřování – Prázdninový režim

Nádrž na vodu se vyprázdní. Aplikace potvrdí ukončení procesu.

- > Odpojte jej od napájení proudem.
- > Baterie vyjměte z dálkového ovládním.



## 6 Čištění a ošetřování

### 6.1 Bezpečnost

#### **VAROVÁNÍ**

##### **Ohrožení života elektrickým proudem**

V sedací jednotce se nacházejí elektrické komponenty produktu.

- > Odpojte produkt před čištěním od sítě pomocí síťového spínače.
- > **NELIJTE** na sedací jednotku vodu.
- > **NENEČEJTE** do sedací jednotky vniknout vodu.

#### **UPOZORNĚNÍ**

##### **Poškození zdraví ultrafialovým světlem (UV-C)\***

Výrobek obsahuje zdroj světla UV-C, které dezinfikuje keramiku. UV-C světlo je aktivní pouze tehdy, když je zavřené sedátko a víko. Pohled do zdroje světla UV-C nebo kontakt s ním v době, kdy je funkce aktivní, může způsobit poškození očí a podráždění pokožky.

- > Pokud je UV-C světlo aktivní, když je sedátko i víko otevřené (stavový ukazatel (LED) a ukazatel Bluetooth (LED) blikají jasně fialově), okamžitě zavřete sedátko a víko a kontaktujte horkou linku zákaznického servisu Duravit.
- > **NEDÍVEJTE** se přímo do zdroje světla UV-C.
- > **NEDOTÝKEJTE** se zdroje světla UV-C.

\*Jen varianta Pro

#### **OZNÁMENÍ**

##### **Poškození produktu chybným čištěním a ošetřováním**

Chybné čisticí prostředky, čisticí pomůcky a přístroje mohou povrch poškodit a trvale zabarvit.

- > Používejte jen čisticí prostředky a pomůcky doporučené firmou Duravit.
- > Dodržujte návod k použití výrobce čisticího prostředku.
- > Používejte jen čisticí přístroje určené pro danou oblast aplikace (ŽÁDNÉ vysokotlaké čisticí přístroje ani parní čističe).

#### **OZNÁMENÍ**

##### **Poškození produktu vodní mlhou**

Rozprašovaná mlha může vniknout do nejmenších otvorů a poškodit povrch.

- > Rozprašovací čisticí prostředek nastříkejte na hadřík a ne přímo na produkt.

#### **OZNÁMENÍ**

##### **Poškození produktu dlouhými intervaly čištění**

Příliš dlouhé intervaly čištění mohou vést k odolnému znečištění.

- > Povrch čistěte pravidelně a ihned, jakmile je znečištěný.

## 6.2 Doporučení k čištění

### 6.2.1 Čištění

- > Povrch čistěte vlhkým čisticím hadříkem.
- > Silnější znečištění odstraňte doporučeným čisticím prostředkem. Čisticí prostředek přitom dávejte vždy na čisticí hadřík.
- > K čištění WC/urinálu používejte kartáč na WC.
- > Poté opláchněte čistou vodou, abyste odstranili zbytky čisticího prostředku.
- > Povrch osušte.

### 6.2.2 Doporučené čisticí prostředky

Komponenta	Čisticí prostředky	Čisticí pomůcky
Sedátko a víko	Neutrální čisticí prostředek (pH 6 – 8) (např. neutrální čistič)	Bavlněný čisticí hadřík
Kryt	Neutrální čisticí prostředek (pH 6 – 8) (např. neutrální čistič)	Bavlněný čisticí hadřík
Sprchová trubka/hlavice	Neutrální čisticí prostředek (pH 6 – 8) (např. neutrální čistič)	– Čisticí hadřík ze syntetických vláken – Brusná houba
Keramika Denní čištění	Neutrální čisticí prostředek (pH 6 – 8) (např. neutrální čistič)	– Čisticí hadřík ze syntetických vláken – Štětka na WC
Keramika Vodní kámen	Kyselý čisticí prostředek (pH < 6) (např. citronový čistič)	– Čisticí hadřík ze syntetických vláken – Štětka na WC
Zdroj světla UV-C*	Voda	Bavlněný čisticí hadřík
Dálkové ovládání	Voda	Bavlněný čisticí hadřík

\*Jen varianta Pro

### 6.3 Samočištění sprchové trysky a hlavice

Před a po každém sprchování se zajatá sprchová tryska automaticky čistí.

- > Jestliže se produkt dva týdny či déle nepoužívá, aktivujte přídatné samočištění pomocí aplikace. [▶Aplikace] Menu – Ošetřování – Samočištění

### 6.4 Ruční čistící režim sprchovací trubky a hlavice

Ruční čištění je možné jen tehdy, není-li aktivovaný senzor sedátka.

- > Prostřednictvím aplikace aktivujte ruční čistící režim, abyste mohli vysunout sprchovou tyč pro ruční mytí. [▶Aplikace] Menu – Ošetřování – Ruční čištění

**TIP** Funkce se dá aktivovat jen tehdy, nesedí-li nikdo na WC/není-li senzor sedátka aktivovaný.

### 6.5 Odvápnění

#### OZNÁMENÍ

#### Omezení funkce nebo poškození výrobku vápenatými usazeninami

V oblastech s tvrdou vodou se může tvořit vodní kámen. Vodní kámen může negativně ovlivnit výkon produktu.

- > Zkontrolujte kvalitu vody v regionu. Při tvrdosti vody  $\geq 14$  °dH (2,5 mmol/l) Duravit doporučuje instalaci zařízení na změkčování vody.
- > Produkt pravidelně odvápnějte. Aplikace vyše automatické připomenutí.
- > Nastavení odvápnění nakonfigurujte podle regionální tvrdosti vody. [▶Aplikace] Menu – Ošetřování – Odvápnění
- > Používejte jen originální odvápnovací prostředky od firmy Duravit nebo schválené firmou Duravit.
- > Do vyhledávacího pole na [www.duravit.com](http://www.duravit.com) zadejte "Odvápnění" a podle modelu zvolte odvápnovací tabletu nebo odvápnovací kazetu.

<b>Tvrdost vody</b>	<b>Cyklus odvápnění</b>
Měkká: < 8,4 °dH (1,5 mmol/l)	Půlročně
Střední: 8,4 – 14 °dH (1,5 – 2,5 mmol/l)	Půlročně
Tvrdá: > 14 °dH (2,5 mmol/l)	Čtvrtletně

Proces odvápnění se dá aktivovat aplikací.

- > Postupujte podle pokynů v aplikaci.

Proces odvápnění lze aktivovat dálkovým ovládáním.

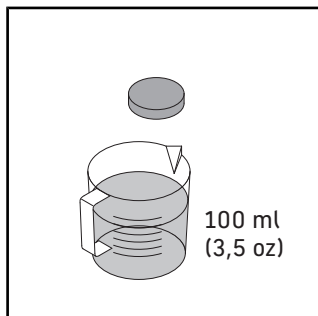

- > Rozpusťte jednu odvápnovací tabletu ve 100 ml (3,5 oz) teplé vody.
- > Počkejte, až se odvápnovací tableta zcela rozpustí.
- > Dodržujte návod k použití výrobce.

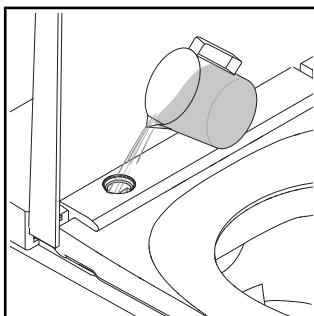

- > Před odvápněním vypněte funkci otevření/zavření víka bezdotykově.
- > Sejměte kryt.
- > Do otvoru nalijte odvápnovací prostředek.

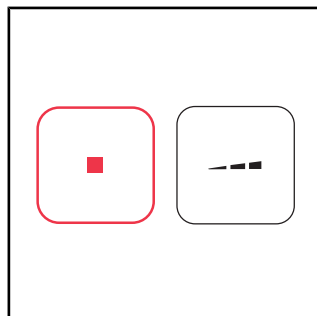

- > Stiskněte a držte tlačítko Stop.
- > Stiskněte a podržte tlačítko intenzity proudu sprchy – na dálkovém ovládání, dokud nezazní zvukový signál.
- > Uvolněte tlačítka.

Spustí se proces odvápnění. Proces odvápnění trvá přibližně 1/2 hodiny. Během této doby nelze výrobek používat.

## 7 Pomoc v případě problému

### 7.1 Obecný postup

Postup v případě poruchy:

- > Vypněte produkt a znovu jej zapněte.
- > Postupujte podle následujících pokynů.
- > Jestliže produkt nadále nefunguje správně, kontaktujte [help@duravit.com](mailto:help@duravit.com).
- > Připravte si číslo artiklu. Číslo artiklu najdete v technických údajích na konci návodu k obsluze, na štítku na obalu, na štítku výrobku, v návodu k montáži a v aplikaci.  
[> Aplikace] Menu – Průvodce k zařízení – Správa zařízení – Informace o zařízení.

### 7.2 Odstranění chyby

Problém	Možná příčina	Řešení
<b>Kontrolka LED (sedací jednotka)</b>		
Kontrolka LED bliká (červeně, zeleně) nebo zní zvukový signál.	Chybná funkce	<ul style="list-style-type: none"><li>&gt; Vypněte produkt.</li><li>&gt; Odpojte jej od napájení proudem.</li><li>&gt; Zavřete zavírací ventil k přerušování zásobení vodou.</li><li>&gt; Kontaktujte <a href="mailto:help@duravit.com">help@duravit.com</a>.</li></ul>
Kontrolka LED bliká oranžově.	Zapotřebí je odvápnění.	<ul style="list-style-type: none"><li>&gt; Odvápněte produkt.</li><li>&gt; Pro ukončení blikání jednou stiskněte síťový spínač/stavovou kontrolku (LED).</li></ul>
<b>Všeobecné problémy</b>		
Produkt nefunguje.	Produkt je v pohotovostním režimu (síťový spínač/stavový ukazatel svítí červeně).	<ul style="list-style-type: none"><li>&gt; Aktivujte produkt.</li></ul>
Vytéká voda.	Netěsnost	<ul style="list-style-type: none"><li>&gt; Vypněte produkt.</li><li>&gt; Odpojte jej od napájení proudem.</li></ul>

Problém	Možná příčina	Řešení
		> Zavřete zavírací ventil k přerušení zásobení vodou. > Kontaktujte help@duravit.com.
<b>Dálkové ovládání</b>		
Dálkové ovládání nereaguje.	Baterie jsou téměř prázdné (kontrolka LED bliká bíle).	> Vyměňte baterie nebo nabijte dálkové ovládání.
	Dálkové ovládání není spojené s produktem (kontrolka LED nahoře na dálkovém ovládání bliká červeně).	> Aktivujte režim párování dálkového ovládání.
	Nejsou vloženy baterie.***	> Vložte baterie.
	Dálkové ovládání je vadné.	> Kontaktujte help@duravit.com.
<b>Sprchové funkce</b>		
Přepnutí mezi sedací a dámskou sprchou trvá dlouho.	Sprchová trubka mezi funkcemi zajela dovnitř. Přepnutí trvá asi 12 s.	Normální stav
Intenzita proudu sprchy je příliš slabá.	Intenzita proudu sprchy je nastavena na stupeň „nízká“.	> Zvyšte intenzitu proudu sprchy. [▶Aplikace] Home – sedací/dámská sprcha
	Vodovodní potrubí je zalomené nebo zmáčknuté.	> Kontaktujte help@duravit.com.
Teplota vody je příliš vysoká/nízká.	Teplota je chybně nastavená.	> Nastavte teplotu. [▶Aplikace] Home – sedací/dámská sprcha
Sedací/dámská sprcha se automaticky vypne.	Funkce se po 2 min vypíná automaticky.	Normální stav

<b>Problém</b>	<b>Možná příčina</b>	<b>Řešení</b>
	Senzor sedátka ztratil kontakt.	> Znovu se posad'te. > Aktivujte funkci.
Sedací/dámská sprcha nefunguje.	Sprchová hlavice je ucpaná.	> Očist'ete sprchovou hlavici. [▶Aplikace] Home – sedací/dámská sprcha
	Senzor sedátka ztratil kontakt.	> Znovu se posad'te. > Aktivujte funkci.
<b>Vyhřívání sedátka</b>		
Vyhřívání sedátka nefunguje.	Funkce je deaktivovaná.	> Aktivujte funkci. [▶Aplikace] Nastavení – Sedátko
Teplota sedátka je příliš vysoká/nízká.	Teplota je chybně nastavená.	> Nastavte teplotu. [▶Aplikace] Nastavení – Sedátko
Teplota sedátka je příliš nízká.	Produkt je v režimu úspory energie (kontrolka LED svítí oranžově).	> Deaktivujte režim úspory energie. [▶Aplikace] Nastavení – Sedátko
	Produkt automaticky aktivuje režim úspory energie, jestliže byly všechny funkce po dobu přesahující 48 h neaktivní.	> Zvolením libovolné funkce produkt reaktivujete.
<b>Fén s teplým vzduchem</b>		
Teplota fénu je příliš vysoká/nízká.	Teplota je chybně nastavená.	> Nastavte teplotu. [▶Aplikace] Home – Teplovzdušný fén
Teplovzdušný fén se automaticky vypne.	Funkce se po 5 min vypíná automaticky.	Normální stav
	Senzor sedátka ztratil kontakt.	> Znovu se posad'te. > Aktivujte funkci.

<b>Problém</b>	<b>Možná příčina</b>	<b>Řešení</b>
<b>Noční světlo</b>		
Noční osvětlení nefunguje.	Funkce je deaktivovaná.	> Aktivujte noční osvětlení nebo automatický režim. [▶Aplikace] Nastavení – Světlo a zvuk
	Automatický režim je aktivován. Funkce deaktivuje automaticky noční osvětlení, je-li v okolí světlo.	Normální stav
Noční světlo svítí trvale.	Funkce je aktivovaná.	> Deaktivujte noční osvětlení nebo automatický režim. [▶Aplikace] Nastavení – Světlo a zvuk
	Automatický režim je aktivován. Funkce aktivuje noční osvětlení automaticky, je-li v okolí příliš tma.	Normální stav
<b>Ruční čištění</b>		
Sprchová tryska automaticky zajede.	Funkce se po 2 min vypíná automaticky.	> Aktivujte funkci. [▶Aplikace] Ošetřování – Ruční čištění
<b>Automatické čištění</b>		
Z ukryté sprchové trysky kape voda.	Před a po každém sprchování se zajetá sprchová trubka automaticky čistí.	Normální stav



<b>Problém</b>	<b>Možná příčina</b>	<b>Řešení</b>
<b>Víko*</b>		
Víko se neotevívá automaticky.	Produkt nezaregistroval přicházejícího uživatele.	> Znovu přistupte k produktu (vzdálenost asi 1 m).
	Funkce je vadná.	> Kontaktujte help@duravit.com.
	Funkce není aktivovaná.	> Aktivujte funkci. [▶Aplikace] Nastavení – Sedátko
Sedátko se hned nezavře.	Jakmile se uživatel vzdálí, víko se zavře po 90 s automaticky.	Normální stav
<b>Aplikace</b>		
Aplikace nefunguje.	Aplikace a produkt nejsou spojené.	> Spojte produkt s aplikací. > Zkontrolujte, zda je napojení úspěšné.
<b>UV-C světlo**</b>		
UV-C světlo nefunguje.	Funkce je deaktivovaná.	> Aktivujte funkci. [▶Aplikace] Nastavení – UV-C světlo
	Výrobek automaticky deaktivuje UV-C světlo, když je otevřené víko.	> Držte víko zavřené, dokud probíhá funkce (LED blikají jasně fialově).

\*Jen varianta Pro/ varianta Plus

\*\*Jen varianta Pro

\*\*\*Jen varianta Plus/varianta Lite

## 8 Likvidace

### 8.1 Zabalení

S plastovými sáčky nebo obalovým materiálem si nesmí hrát děti, protože hrozí nebezpečí zranění nebo udušení. Uložte takový materiál na bezpečném místě nebo jej ekologickým způsobem zlikvidujte. Obal uschovejte pokud možno až do uplynutí záruční doby.

### 8.2 WEEE



Symbol se škrtnutou popelnicí upozorňuje na samostatnou likvidaci jako použitý elektrický/elektronický přístroj (WEEE). Odpadní elektrická a elektronická zařízení mohou obsahovat nebezpečné látky. Nelikvidujte tento produkt ve zbytkovém odpadu. Odevzdejte ji na speciální sběrné místo pro recyklaci odpadních elektrických a elektronických zařízení (WEEE). Pomůžete tím zachovat suroviny a chránit životní prostředí. Další informace obdržíte od svého prodejce nebo od příslušných úřadů. Vybité baterie se musí řádně zlikvidovat. K tomuto účelu jsou obchodech prodávajících baterie a v recyklačních dvorech k dispozici odpovídajícím způsobem označené nádoby k likvidaci baterií.

## 9 Technické údaje

<b>Obecný postup</b>	
Číslo artiklu	#650000012004320 #650001012004310 #650002012004300
Hmotnost netto	32,5 kg (78,3 liber)
Rozměry	376 x 578 x 405 mm (15 x 22 7/8 x 16 ")
Integrované bezpečnostní zařízení	EN13076 – typ AA
Jmenovité napětí	220 – 240 V
Frekvence	50 – 60 Hz
Jmenovitý výkon	1080 W
Pohotovostní režim	< 0,5 W
Vstupní tlak vody	0,07 – 0,75 MPa / 0,7 – 7,5 bar (10 – 109 psi)
Druh krytí	IPX4 Ochrana proti všestranně rozstříknuté vodě

<b>Teplotní rozsah</b>	
Provozní teplota	4 – 40 °C (39 – 104 °F)
Teplota vody	33 – 41 °C (91 – 106 °F)
Teplota sedátka	30 – 40 °C (86 – 104 °F)
Teplota fénu s teplým vzduchem	35 – 55 °C (95 – 131 °F)

<b>Spotřeba vody</b>	
Provoz sprchy	0,35 – 0,7 l/min (0,09 – 0,18 gal/min)

<b>BLE (Bluetooth Low Energy)</b>	
Max. výkon	< 10 dBm

## Prohlášení o shodě s požadavky předpisů o rádiových zařízeních

Instalovaný systém Bluetooth a mikrovlnný systém jsou ve shodě se základními požadavky a dalšími relevantními ustanoveními směrnice 2014/53/EU (směrnice RED).

- Provozní frekvenční pásma systému Bluetooth Low Energy: 2,402 – 2,480 GHz; maximální vysokofrekvenční výkon přenášený ve frekvenčních pásmech, v nichž je rádiové zařízení provozováno, je nižší než 10 mW.
- Provozní frekvenční pásma mikrovlnného systému: 24,05 – 24,25 GHz; maximální vysokofrekvenční výkon přenášený ve frekvenčních pásmech, v nichž je rádiové zařízení provozováno, je nižší než 16 mW.



### Spojené království: Omezené použití

Pouze 24,050 – 24,250 GHz pro ochranu policejních zařízení pro měření rychlosti, proto používejte pouze ve vnitřních prostorách, abyste zajistili dostatečné stínění před policejními skenery.

### Francie: Omezené použití

Výkon je omezen na 0,1 mW e.i.r.p ve frekvenčním pásmu 24,10 – 24,15 GHz. Vojenské použití radiolokace. Provoz radarových zařízení pro měření rychlosti policejními složkami, proto používejte pouze ve vnitřních prostorách, aby bylo zajištěno dostatečné stínění.

### Záruka

Záruční ustanovení lze vyvolat ve Všeobecných obchodních podmínkách (Allgemeine Geschäftsbedingungen GTC) na adrese <https://pro.duravit.com/gtc>.

## Obsah

1	K tomuto dokumentu	241
2	Bezpečnosť	242
2.1	Účel dokumentu	242
2.2	Používanie podľa určenia	242
2.3	Požiadavky na používateľa	242
2.4	Elektrická bezpečnosť	242
2.5	Hygiena	244
2.6	Poznámky k používaniu diaľkového ovládania s batériou	244
2.7	Informácie týkajúce sa používania batérií	245
2.8	Drobné popáleniny	246
2.9	Zabráňte poškodeniu výrobku	246
3	Prehľad výrobku	248
3.1	Popis konštrukcie a funkcie	248
3.1.1	Jednotka sedadla	248
3.1.2	LED indikátor jednotky sedadla	248
3.1.3	Funkčná oblasť Pro	249
3.1.4	Funkčná oblasť Plus/Lite	250
3.1.5	Senzor sedadla a otvor pre prostriedok na odvápnenie	250
3.2	Nastavenia zo závodu	251
4	Prvé spustenie do prevádzky	252
4.1	Aktivovať diaľkové ovládanie	252
4.1.1	Diaľkové ovládanie s batériou	252
4.1.2	Diaľkové ovládanie na batérie	253
4.2	Aktivovať výrobok	253
4.3	Stiahnuť si aplikáciu	254
4.4	Pripojiť aplikáciu	254
4.5	Spárovanie diaľkového ovládania so sprchovacím WC	255
4.6	Spárovanie diaľkového ovládania s elektronickou obslužnou doskou*	256

5	Obsluha	257
5.1	Diaľkové ovládanie/aplikácia	257
5.2	Otvorenie a zatvorenie krytu	258
5.3	Nastavte používateľský profil pomocou diaľkového ovládača	259
5.4	Úspora energie a vody	259
5.4.1	Energeticky úsporný režim (vyhrievanie sedadla)	259
5.4.2	Dovolenkový režim	259
6	Čistenie a ošetrovanie	260
6.1	Bezpečnosť	260
6.2	Odporúčania na čistenie	261
6.2.1	Čistenie	261
6.2.2	Odporúčané čistiace prostriedky	261
6.3	Samočistenie sprchovej tyče a sprchovej hlavice	262
6.4	Režim manuálneho čistenia pre sprchovú tyč a sprchovú hlavicu	262
6.5	Odstránenie vodného kameňa	262
7	Pomoc v prípade problému	264
7.1	Všeobecne	264
7.2	Odstraňovanie chýb	264
8	Likvidácia	269
8.1	Obal	269
8.2	WEEE	269
9	Technické údaje	270

## **1 K tomuto dokumentu**

Všetky dokumenty k tomuto výrobku a ďalšie informácie sú k dispozícii online:

- > Vyvolanie krátkeho návodu v aplikácii. [▶Aplikácia] Menu – Device Guide – Krátky návod
- > Vyvolajte online dokumenty cez [qr.duravit.com](http://qr.duravit.com) alebo [www.duravit.com](http://www.duravit.com) a zadajte čísla výrobkov do vyhľadávacieho poľa.

## **2 Bezpečnosť**

### **2.1 Účel dokumentu**

Tento návod je súčasťou výrobku Duravit. Ak sa NEBUDE dodržiavať tento návod, môžu byť následkom zranenia osôb a/alebo vecné škody.

- > Prečítajte si a dodržiavajte návod.
- > Uschovajte si tento dokument a odovzdajte nasledujúcim užívateľom.

Vyhradzujeme si právo na technické vylepšenia a vizuálne zmeny zobrazených výrobkov.

### **2.2 Používanie podľa určenia**

SensoWash® je sprchovacie WC so striekacím zariadením na čistenie análu a intímnych partií a ďalšími komfortnými funkciami. Výrobok sa môže používať iba v interiéri. Za akékoľvek použitie, ktoré je nad rámec používania podľa predpisov alebo akékoľvek iné používanie nepreberá Duravit ŽIADNU záruku.

### **2.3 Požiadavky na používateľa**

Tento výrobok môžu používať deti od 3 rokov a okrem toho tiež osoby so zníženými fyzickými, zmyslovými alebo mentálnymi schopnosťami a/alebo nedostatkom skúseností a vedomostí, pokiaľ sú pod dohľadom, alebo boli vyškolené s ohľadom na bezpečné používanie produktu a pochopili nebezpečenstvá, ktoré vyplývajú z používania z produktu.

- > Deti sa NESMÚ hrať s výrobkom.
- > Čistenie a údržbu NESMÚ vykonávať deti bez dozoru.

### **2.4 Elektrická bezpečnosť**

#### **Nebezpečenstvo ohrozenia života zásahom elektrickým prúdom**

Kontakt s elektrickým prúdom môže viesť k smrteľnému úderu elektrickým prúdom.



## **Všeobecné preventívne opatrenia**

- > Výrobok musí byť riadne uzemnený. Výrobok môžete obsluhovať iba vtedy, ak je riadne uzemnený. Dodržiavajte návod na montáž.
- > Výrobok má vlastný prúdový chránič, musí sa nainštalovať do prúdového obvodu, v ktorom je nainštalovaný prúdový chránič.
- > Prístroje na elektrické odpojenie musia byť pevne inštalované v kabeláži a zodpovedať všeobecne platným predpisom. Okrem toho musí vykazovať vypojenie kontaktov všetkých pólov, ktoré zodpovedá kategórii nadmerného napätia III.

## **Zabráňte poškodeniu sieťovej šnúry**

Keď je poškodené sieťové spojovacie vedenie, musí ho vymeniť výrobca alebo jeho zákaznicky servis, prípadne iná, podobne kvalifikovaná osoba, aby sa zabránilo vzniku nebezpečenstva.

- > Dávajte pozor, aby sa NEMOHLA poškodiť sieťová šnúra.
- > Sieťová šnúra sa NESMIE zaseknúť alebo pritlačiť.
- > Udržiavajte sieťovú šnúru v dostatočnej vzdialenosti od horúcich povrchov alebo ostrých hrán.

## **Poškodený výrobok sa NESMIE používať**

Výrobok sa NESMIE používať, pokiaľ správne nefunguje alebo je poškodený.

- > Vypnite výrobok.
- > Prerušte napájanie elektrickým prúdom.
- > Zatvorte uzatvárací ventil, aby ste prerušili napájanie vodou.
- > Kontaktujte [help@duravit.com](mailto:help@duravit.com).

## **Výrobok NESMIETE opravovať sami**

Opravy môže vykonávať iba príslušný odborný personál s potrebnými znalosťami a kvalifikáciou.

- > NESMIETE vykonávať žiadne zmeny, neoprávnené zásahy, dodatočné inštalácie ani sa nepokúšajte o opravu výrobku.
- > Používajte iba príslušenstvo, ktoré je odporúčané firmou Duravit.

## **Zabráňte skratu spôsobenému vlhkosťou**

- > Výrobok NESMIETE inštalovať v nadmerne vlhkej miestnosti. Zabezpečte dostatočnú ventiláciu, aby sa zabránilo vzniku kondenzácie v elektrických súčiastkach.
- > Pokiaľ sa prenesie výrobok zo studeného na teplé miesto, nechajte ho najskôr niekoľko hodín vypnutý, aby ste zabránili nožnej vlhkosti spôsobenej kondenzáciou.

## **2.5 Hygiena**

### **Poškodenie zdravia spôsobené dlhodobou znečistenou, kontaminovanou alebo stojatou vodou**

Používanie znečistenej, špinavej alebo kontaminovanej vody na sprchovanie môže spôsobiť zdravotné problémy.

- > Výrobok musíte napájať pitnou vodou z hlavného vodovodu.
- > NEPRIPÁJAJTE odpadovú vodu, málo znečistenú odpadovú vodu, úžitkovú vodu, morskú vodu ani inú neupravenú alebo len mierne upravenú vodu.
- > Používajte iba súčasne dodané prítokové hadice na vodu, staré hadice sa NESMÚ opätovne použiť.
- > Ak sa výrobok NEBUDE používať dva týždne alebo dlhšie, vypustite výrobok a vypnite ho (dovolenkový režim).

## **2.6 Poznámky k používaniu diaľkového ovládania s batériou**

### **Poškodenie zdravia spôsobené explóziou batérií\***

Diaľkové ovládanie má zabudovanú batériu, ktorá sa nedá odstrániť. Pokiaľ sa batéria prehreje, môže explodovať a spôsobiť požiar a iné nebezpečenstvá.

- > Používajte iba nabíjací kábel dodaný spolu s výrobkom.
- > Pokiaľ je batéria poškodená, kontaktujte nás na [help@duravit.com](mailto:help@duravit.com).

- > Batériu NESMIETE vymieňať sami. Batériu NESMIETE rozoberať, nechať spadnúť, stláčať ani upravovať. Do batérie NESMIETE nič vkladať a tiež NESMIETE pichať do batérie.
  - > Diaľkové ovládanie NESMIETE používať v bezprostrednej blízkosti horúcich spotrebičov, napr. ohrievačov, mikrovlnných rúr, kotlov alebo pecí.
  - > Diaľkové ovládanie NESMIETE vystavovať priamemu slnečnému žiareniu.
  - > Diaľkové ovládanie NESMIETE vyhodiť do otvoreného ohňa.
  - > Diaľkové ovládanie NESMIETE ponárať do vody alebo tekutiny.
  - > Diaľkové ovládanie/batériu NESMIETE likvidovať spolu s domovým odpadom. Diaľkový ovládač/batériu zlikvidujte v súlade s predpismi platnými v danej krajine.
- \*Len verzia Pro

## **2.7 Informácie týkajúce sa používania batérií**

Batérie sa nachádzajú v diaľkovom ovládaní.

### **Nebezpečenstvo ohrozenia života pri prehltnutí/riziko poleptania**

Tento výrobok obsahuje gombíkové batérie. Batériu NESMIETE prehltnúť! Prehltnutie batérie môže spôsobiť vážne vnútorné popáleniny a smrť už v priebehu dvoch hodín.

- > Batériu NESMIETE prehltnúť, riziko poleptania.
- > Nové aj opotrebované batérie udržiavajte v dostatočnej vzdialenosti od detí. Ak sa priehradka na batérie NEZATVORÍ správne, NESMIETE výrobok ďalej používať a musíte ho držať mimo dosahu detí.
- > Pokiaľ máte podozrenie, že osoba prehltla batériu alebo ju inak aplikovala do svojho tela, okamžite vyhľadajte lekársku pomoc.

### **Škody na zdraví spôsobené unikajúcim elektrolytom**

- > V prípade uniknutej kyseliny z batérie zamedzte kontaktu s pokožkou, očami a sliznicami.

- > V prípade kontaktu s kyselinou opláchnite zasiahnuté miesta veľkým množstvom čistej vody a ihneď vyhľadajte lekára.
- > Batérie NESMIETE vystaviť extrémnym podmienkam: NEUMIEST-ŇUJTE na horúce povrchy a NEVYSTAVUJTE priamemu slnečnému žiareniu. Inak hrozí zvýšené riziko, že vytečú.
- > Batérie sa musia zlikvidovať podľa predpisov a udržiavať v dostatočnej vzdialenosti od detí. Dokonca aj opotrebované batérie môžu spôsobiť zranenie.

## **2.8 Drobné popáleniny**

### **Poškodenie zdravia v dôsledku drobných popálení**

Dlhodobé používanie toalety so zapnutým vyhrievaním sedadla môže spôsobiť drobné popáleniny.

- > Pri veľmi dlhom používaní toalety vypnite vyhrievanie sedadla, najmä u osôb s obmedzenými zmyslovými a motorickými schopnosťami.

## **2.9 Zabráňte poškodeniu výrobku**

### **Informácie týkajúce sa používania batérií**

- > Batérie sa NESMÚ nabíjať, reaktivovať akýmkoľvek iným spôsobom, rozoberať alebo vystavovať nadmernému teplu (napr. ohňu).
- > Pólové svorky sa NESMÚ skratovať.
- > Vyberte použité batérie vždy ihneď z diaľkového ovládania. Môžu vytiecť a spôsobiť tak škody.
- > Do diaľkového ovládania nevkladajte súčasne ŽIADNE nové a staré batérie.
- > Rôzne druhy batérií sa NESMÚ navzájom kombinovať.
- > Pred vloženíím batérie vyčistite batériu a kontakty.
- > Batérie musíte vložiť správnou polaritou, ako je na nich uvedené.
- > Pokiaľ NEBUDETE diaľkový ovládač dlhší čas používať, vyberte batérie.

## **Poškodenie výrobku alebo chybné funkcie spôsobené neodborným používaním**

- > Na výrobok NESMIETE stúpať ani sa stavať.
- > Sprchovú tyč NESMIETE znečistiť, nastriekať ani upchať.

## **Zabráňte poškodeniu sedadla a krytu**

- > Na kryt si NESMIETE sadať ani sa o ň opierať.
- > Sedadlo a kryt NESMIETE odstrániť.
- > Povrch sedadla sa NESMIE poškodiť. Keď je povrch sedadla poškodený, kontaktujte [help@duravit.com](mailto:help@duravit.com).
- > Otvárajte a zatvárajte kryt pomocou diaľkového ovládania alebo aplikácie.
- > Automatické otváranie a zatváranie veka NESMIETE manuálne prerušiť.
- > Uistite sa, že je sedadlo na WC sklopené a neblokuje automatické otváranie a uzatváranie krytu.
- > NEUKLADAJTE ťažké predmety na kryt.

## **Škody spôsobené zamrznutou vodou**

- > Výrobok sa NESMIE montovať a prevádzkovať v miestnostiach ohrozených mrazom. Teplota miestnosti by mala byť minimálne 4 °C (39 °F).

## **Poškodenia spôsobené vonkajšími vplyvmi**

- > Na výrobok NESMIETE pokladať ani ukladať otvorené zdroje ohňa, sviečky, cigarety a pod.
- > Výrobok NESMIETE vystavovať priamym účinkom vody alebo priamemu slnečnému žiareniu.

### 3 Prehľad výrobku

#### 3.1 Popis konštrukcie a funkcie

##### 3.1.1 Jednotka sedadla

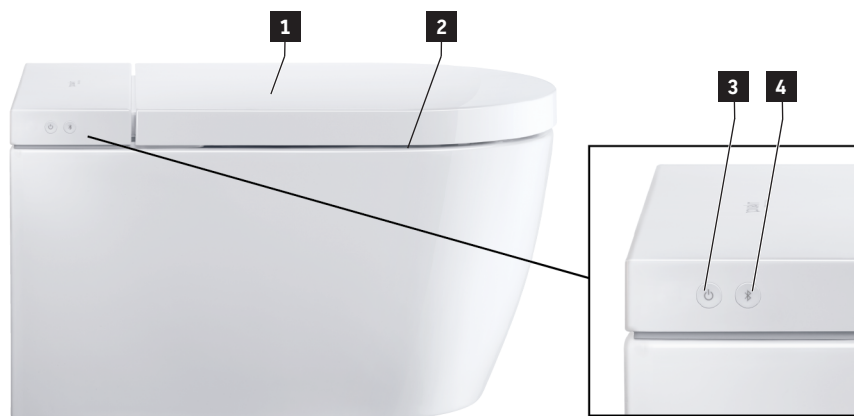

**1** Senzor (otváranie krytu bez kontaktu)\*

**2** Vyhrievanie sedadla

**3** Tlačidlo napájania/indikátor stavu (LED)

**4** Tlačidlo Bluetooth/indikátor Bluetooth (LED)

\*Len verzia Pro/verzia Plus

##### 3.1.2 LED indikátor jednotky sedadla

###### Tlačidlo napájania

LED	Funkcia
Červená	Pohotovostný režim
Zelená	Zapnuté
Oranžová	Energeticky úsporný režim
Oranžová blikavá	Je potrebné odstránenie vodného kameňa > Zbavte výrobok vodného kameňa. > Jedným stlačením tlačidla napájania/indikátora stavu (LED) zastavíte blikanie.
Bliká	Poruchová funkcia > Vypnite výrobok.

LED	Funkcia
	<ul style="list-style-type: none"> <li>&gt; Prerušte napájanie elektrickým prúdom.</li> <li>&gt; Zatvorte uzatvárací ventil, aby ste prerušili napájanie vodou.</li> <li>&gt; Kontaktujte help@duravit.com.</li> </ul>
Blikajúca fialová farba	UV-C svetlo je aktívne.*

\*Len verzia Pro

### Tlačidlo Bluetooth

LED	Funkcia
Modrá	Bluetooth je k dispozícii alebo pripojené.
Vypnúť	Bluetooth nie je k dispozícii.
Bliká	Prístroj je v spojovacom režime.
Blikajúca fialová farba	UV-C svetlo je aktívne.*

\*Len verzia Pro

### 3.1.3 Funkčná oblasť Pro

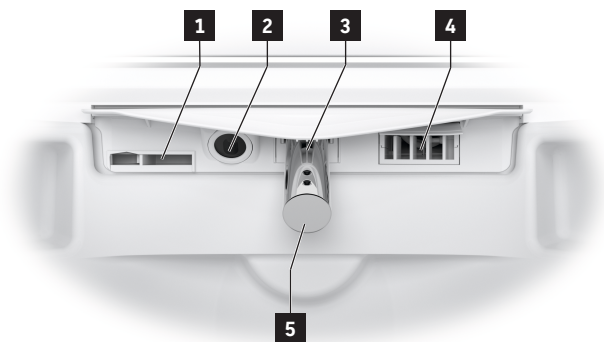

**1** Interné pretekánie

**2** UV-C svetlo/nočné svetlo

**3** Sprchová tyč

**4** Funkcia teplovzdušného fénu

**5** Sprchová hlavica

### 3.1.4 Funkčná oblasť Plus/Lite

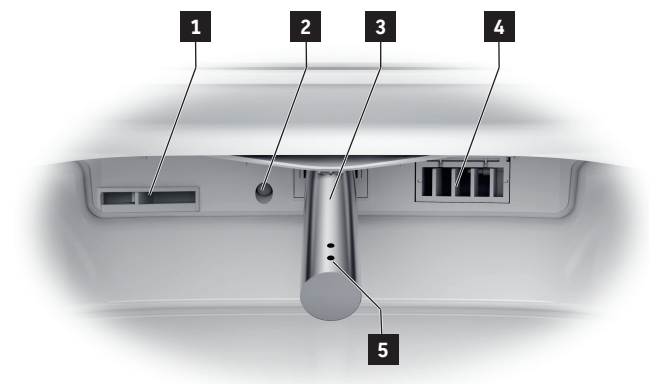

**1** Interné pretekacie

**2** Nočné svetlo

**3** Sprchová tyč

**4** Funkcia teplovzdušného fénu

**5** Sprchová hlavica

### 3.1.5 Senzor sedadla a otvor pre prostriedok na odvápnenie



**1** Otvor pre prostriedok na odvápnenie

**2** Senzor sedadla



### 3.2 Nastavenia zo závodu

Funkcia	Nastaviteľný rozsah	Nastavenie od výroby
Otváranie/zatváranie krytu bez kontaktu*	Zap/vyp	Vyp
Relaxačná sprcha	Zap/vyp	Zap
Teplota teplotovzdušného fénu	Vyp/nízka/stredná/vysoká	Stredná
Poloha sprchovej tyče	1, 2, 3, 4, 5	3
Intenzita sprchového prúdu	Nízka/stredná/vysoká	Stredná
Teplota vody	Vyp/nízka/stredná/vysoká	Stredná
Vyhrievanie sedadla	Zap/vyp	Zap
Teplota sedadla	Nízka/stredná/vysoká	Stredná
Hygiena UV**	Zap/vyp	Vyp
Energeticky úsporný režim	Zap/vyp	Vyp
Nočné svetlo	Vyp/auto/zap	Auto
Zvuk pri potvrdení	Zap/vyp	Zap

\* Len verzia Pro/verzia Plus

\*\* Len verzia Pro

## 4 Prvé spustenie do prevádzky

### 4.1 Aktivovať diaľkové ovládanie

#### 4.1.1 Diaľkové ovládanie s batériou

##### UPOZORNENIE

##### Poškodenie zdravia spôsobené explóziou batérií

- > Parametre diaľkového ovládania zodpovedajú: 5VDC 150 mA.
- > Výstupný prúd sieťového kusa nesmie prekročiť hodnotu 2 A.
- > Používajte iba nabíjací kábel dodaný spolu s výrobkom.
- > Diaľkové ovládanie pravidelne kompletne nabíjajte.
- > Po ukončení procesu nabíjania (zhasnutá LED dióda) vždy odpojte sieťový kus zo zásuvky.

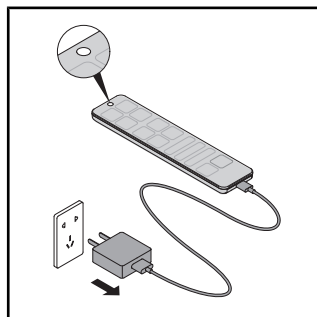
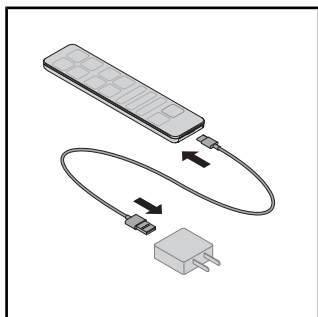

- > Pripojte nabíjací kábel k sieťovému kusu a diaľkovému ovládaniu.
- > LED dióda na diaľkovom ovládaní indikuje režim nabíjania (LED dióda červená).
- > Po ukončení procesu nabíjania (zhasnutá LED dióda) vždy odpojte sieťový kus zo zásuvky.

#### 4.1.2 Diaľkové ovládanie na batérie

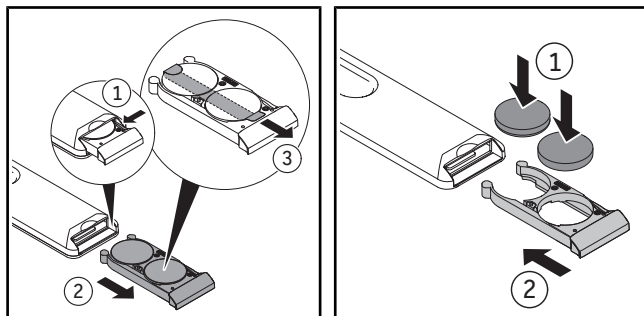

- > Vytiahnite priehradku na batérie.
- > Stlačte páčku, aby ste úplne otvorili priehradku na batérie.
- > Odstráňte ochrannú fóliu.
- > Vložte batérie (CR2450).
- > Uzavrite priehradku na batérie.

#### 4.2 Aktivovať výrobok

##### **!** UPOZORNENIE

##### **Poškodenie zdravia spôsobené dlhodobou znečistenou, kontaminovanou alebo stojatou vodou**

Používanie znečistenej, špinavej alebo kontaminovanej vody na sprchovanie môže spôsobiť zdravotné problémy.

- > Ak sa výrobok **NEBUDE** používať dva týždne alebo dlhšie, aktivujte dodatočné samočistenie.

Výrobok sa musí kompletne nainštalovať podľa montážneho návodu a pripojiť k hlavnému napájaniu prúdom a vodovodnej prípojke.

- > Zabezpečte, aby bol otvorený uzatvárací ventil.
- > Zapnite výrobok pomocou tlačidla napájania/indikátora stavu (LED).

LED svieti zelenou farbou. V prípade potreby sa vykoná proces inicializácie, ktorý môže trvať niekoľko minút.

- > Pokiaľ chcete výrobok otestovať, umiestnite ochranný kryt proti striekajúcej vode medzi keramiku a sedadlo.
- > Stlačte rukou a podržte snímač sedadla, kým nebudete počuť zvukový signál.
- > Na otestovanie výrobku aktivujte funkciu sprchovania zadku alebo dámskej sprchy.

### 4.3 Stiahnuť si aplikáciu



- > Vyhľadajte „SensoWash 2.0“ v obchode Play Store (Android) alebo „SensoWash“ v obchode App Store (iOS).
- > Stiahnuť si aplikáciu.
- > V prípade potreby schváľte prístup k lokalizačným službám (GPS).

### 4.4 Pripojiť aplikáciu

Výrobok sa spojí cez Bluetooth s aplikáciou. Aby sa dalo nadviazať spojenie, musí sa aktivovať výrobok a funkcia Bluetooth.

- > Aktivujte výrobok pomocou sieťového vypínača/indikátora stavu (LED) na jednotke sedadla.

Tlačidlo začne blikať.

- > Aktivujte funkciu Bluetooth pomocou tlačidla Bluetooth/indikátora Bluetooth (LED) na jednotke sedadla.
- > Aktivujte aplikáciu na mobilnom koncovom prístroji.
- > Postupujte podľa podrobných pokynov v aplikácii.

Aplikácia potvrdí, pokiaľ bolo vytvorené spojenie.

## 4.5 Spárovanie diaľkového ovládania so sprchovacím WC

Aktivujte režim párovania s diaľkovým ovládaním, keď LED dióda na hornej strane diaľkového ovládania bliká červenou farbou.

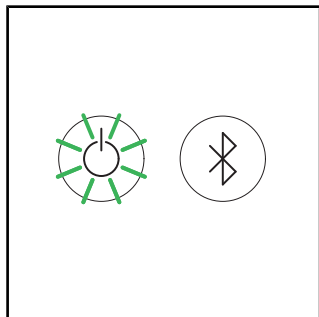

> Uistite sa, že je výrobok aktivovaný (tlačidlo napájania/indikátor stavu (LED) svieti zelenou farbou).

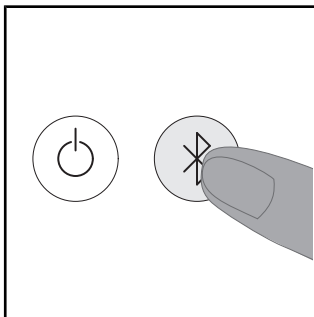

> Stlačte a podržte tlačidlo Bluetooth/indikátor Bluetooth (LED) na výrobku, kým nezačne LED na hornej strane diaľkového ovládania blikáť modrou farbou.

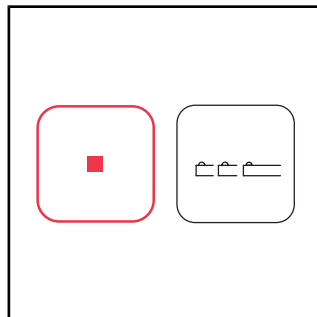

> Stlačte a podržte stlačené tlačidlo Stop na diaľkovom ovládaní.  
> Najskôr stlačte ľavú šípku na tlačidle polohy sprchovacej tyče a potom pravú šípku.

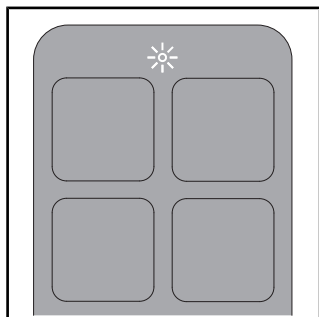

Po nadviazaní spojenia sa LED dióda na hornej strane diaľkového ovládania na niekoľko sekúnd rozsvieti bielou farbou.

## 4.6 Spárovanie diaľkového ovládania s elektronickou obslužnou doskou\*

Aktivácia režimu párovania pomocou diaľkového ovládania, keď bliká indikátor na elektronickej splachovacej doske.

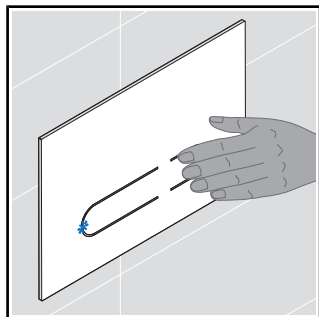

> Stlačte a podržte malé splachovania na obslužnom paneli, kým LED dióda na obslužnom paneli nezačne blikáť modrou farbou.

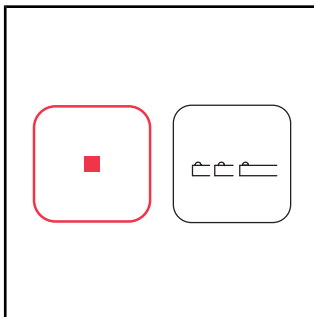

> Stlačte a podržte stlačené tlačidlo Stop na diaľkovom ovládaní.  
> Najskôr stlačte ľavú šípku na tlačidle polohy sprchovacej tyče a potom pravú šípku.

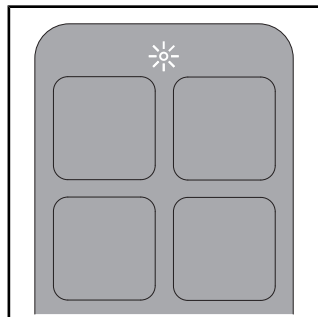

Po nadviazaní spojenia sa LED dióda na hornej strane diaľkového ovládania na niekoľko sekúnd rozsvieti bielou farbou.









\*Len verzia Pro. Iba v spojení s Duravit inštalačným systémom s názvom spoločnosti a elektronickej splachovacej doskou.





## 5 Obsluha

### 5.1 Diaľkové ovládanie/aplikácia

Výrobok sa dá ovládať diaľkovým ovládaním (základné funkcie) a/alebo pomocou aplikácie (rozšírený rozsah). Viaceré nastavenia sa dajú realizovať iba prostredníctvom aplikácie. Funkcie sú nakonfigurované podľa výrobných nastavení.

> Stiahnite si aplikáciu, aby ste mohli vykonávať celý nastavení dostupných pre tento výrobok.

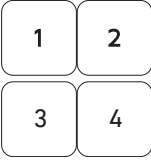
Symbol	Názov
	Ponuka
	Pridať alebo odstrániť výrobok.
	Aktivuje <b>malé spláchnutie</b> . Iba v spojení s Duravit inštalačným systémom s názvom spoločnosti a elektronickou splachovacou doskou.
	Aktivuje <b>malé spláchnutie</b> . Iba v spojení s Duravit inštalačným systémom s názvom spoločnosti a elektronickou splachovacou doskou.
	Aktivuje <b>análnu sprchu</b> . Pokiaľ sa funkcia neukončí, automaticky sa zastaví po 2 minútach.
	Aktivuje <b>dámsku sprchu</b> . Pokiaľ sa funkcia neukončí, automaticky sa zastaví po 2 minútach.
	Aktivuje <b>fén na teplý vzduch</b> . Funkcia Teplota má k dispozícii stupne vyp/nízky/stredný/vysoký. Funkcia Stupeň má k dispozícii stupne nízky/vysoký.** Pokiaľ sa funkcia neukončí, automaticky sa zastaví po 5 minútach. [▶Aplikácia] Domov – Fén na teplý vzduch
	Nastavuje <b>teplotu vody</b> . Funkcia má k dispozícii stupne vyp/nízka/stredná/vysoká. Nastavenia sa zobrazujú na diaľkovom ovládaní (LED) a v aplikácii. [▶Aplikácia] Domov - Análna sprcha/Dámska sprcha
	Nastavuje <b>intenzitu sprchového prúdu</b> . Funkcia má k dispozícii stupne nízka/stredná/vysoká. Nastavenia sa zobrazujú na diaľkovom ovládaní (LED) a v aplikácii. [▶Aplikácia] Domov - Análna sprcha/Dámska sprcha

Symbol	Názov
	Nastavuje <b>polohu sprchovej tyče</b> . Funkcia disponuje stupňami 1, 2, 3, 4 a 5. Nastavenia sa zobrazujú na diaľkovom ovládaní (LED) a v aplikácii. [▶Aplikácia] Domov - Análna sprcha/Dámska sprcha
	Aktivuje <b>odsávanie zápachu</b> . Iba v spojení s Duravit inštalačným systémom s názvom spoločnosti a elektronickou splachovacou doskou.
	Aktivuje <b>užívateľský profil</b> (iba diaľkové ovládanie).
	Otvára/uzatvára <b>kryt</b> .*
	<b>Zastaví</b> bežiacu funkciu.

\*Len verzia Pro/ verzia Plus

\*\*Len verzia Pro

TIP Sedadlo disponuje senzorom. Funkcie sprchy a fénu sa dajú aktivovať iba vtedy, keď sedí používateľ na WC.

## 5.2 Otvorenie a zatvorenie krytu

### UPOZORNENIE

#### Škody na jednotke sedadla

Prerušenie prebiehajúcej funkcie mechanického otvárania a zatvárania krytu môže viesť k poškodeniu výrobku.

> Mechanické otváranie a zatváranie veka NESMIETE manuálne prerušiť.

Kryt sa dá otvárať a zatvárať pomocou diaľkového ovládania alebo aplikácie. Verzie Pro a Plus majú aj snímač priblíženia. Kryt sa otvára a uzatvára bez dotyku, akonáhle sa používateľ priblíži alebo sa vzdiali.



### 5.3 Nastavte používateľský profil pomocou diaľkového ovládača

Osobné preferencie môžu byť uložené v rôznych používateľských profiloch.

- > Aktivujte análnu sprchu/dámsku sprchu.
- > Počas spustenej funkcie nastavte polohu sprchovej tyče, intenzitu sprchového prúdu a teplotu vody.

LED diódy na diaľkovom ovládači zobrazujú aktuálne nastavenie.

- > Stlačením používateľského profilu 1/2/3/4 na 3 sekundy môžete uložiť profil.

**TIP** Sedadlo disponuje senzorom. Funkcie sprchy a fénu sa dajú aktivovať iba vtedy, keď sedí používateľ na WC.

### 5.4 Úspora energie a vody

Aby sa minimalizovala spotreba prírodných zdrojov, výrobok má prietokový ohrievač vody a funkciu automatického zastavenia pre všetky funkcie sprchy a fénu. Pre úsporu energie pri každodennom používaní je možné upraviť nasledujúce nastavenia:

#### 5.4.1 Energeticky úsporný režim (vyhrievanie sedadla)

Deaktivuje vyhrievanie sedadla na nastavenú dobu, napr. cez deň, počas práce. Vyhrievanie sedadla sa potom opäť aktivuje.

- > Aktivujte energeticky úsporný režim prostredníctvom aplikácie. [▶Aplikácia] Menu – Nastavenia – Sedadlo

#### 5.4.2 Dovolenkový režim

Ak sa výrobok nebude používať dva týždne alebo dlhšie, vyprázdnite výrobok a vypnite ho.

- > Zatvorte uzatvárací ventil, aby ste prerušili napájanie vodou.
- > Aktivujte prázdninový režim prostredníctvom aplikácie. [▶Aplikácia] Menu – Starostlivosť – Prázdninový režim

Nádrž na vodu sa vyprázdni. Aplikácia potvrdí, pokiaľ bolo ukončený proces.

- > Prerušte napájanie elektrickým prúdom.
- > Vyberte batérie z diaľkového ovládania.

## 6 Čistenie a ošetrovanie

### 6.1 Bezpečnosť

#### **VAROVANIE**

##### **Nebezpečenstvo ohrozenia života zásahom elektrickým prúdom**

V jednotke sedadla sa nachádzajú elektrické súčiastky výrobku.

- > Pred čistením odpojte produkt od elektrickej siete.
- > **NELEJTE** vodu na jednotku sedadla.
- > **NEDOVOLTE**, aby prenikla voda do jednotky sedadla.

#### **UPOZORNENIE**

##### **Poškodenie zdravia spôsobené ultrafialovým svetlom (UV-C)\***

Výrobok obsahuje svetelný zdroj UV-C, ktorý dezinfikuje keramiku. UV-C svetlo je aktívne iba vtedy, keď je sedadlo a kryt zatvorený. Pohľad do zdroja UV-C svetla alebo kontakt s ním počas aktívnej funkcie môže spôsobiť poškodenie očí a podráždenie pokožky.

- > Pokiaľ je UVC svetlo aktívne, keď sú sedadlo a kryt aktívne (indikátor stavu (LED) a indikátor Bluetooth (LED) blikajú fialovou farbou), okamžite zatvorte sedadlo a kryt a kontaktujte horúci zákaznícky servis spoločnosti Duravit .
- > Nikdy **NESMIETE** hľadieť priamo do otvoru senzora.
- > **NEDOTÝKAJTE** sa UV-C svetelného zdroja.

\*Len verzia Pro

#### **UPOZORNENIE**

##### **Poškodenie výrobku spôsobené nesprávnym čistením a údržbou**

Nesprávne čistiace prostriedky, čistiace náradie a čistiace prístroje môžu poškodiť povrch a trvalo ho zažarbiť.

- > Používajte iba čistiace prostriedky a nástroje odporúčané spoločnosťou Duravit.
- > Dodržiavajte pokyny k používaniu výrobcu čistiacich prostriedkov.
- > Používajte iba čistiace prístroje, ktoré sú určené pre oblasť použitia (ŽIADNE vysokotlakové čistiace prístroje alebo prístroje na čistenie parou).

#### **UPOZORNENIE**

##### **Poškodenie výrobku spôsobené striekajúcou hmlou**

Rozprášená hmla môže vniknúť do najmenších otvorov a poškodiť povrch.

- > Aerosólový čistiaci prostriedok nastriekajte na čistiacu handričku a nie priamo na produkt.

## UPOZORNENIE

### Poškodenie výrobku spôsobené dlhými intervalmi čistenia

Príliš dlhé intervaly čistenia môžu viesť ku vzniku odolných nečistôt.

> Povrch musíte čistiť pravidelne a ihneď po znečistení povrchu.

## 6.2 Odporúčania na čistenie

### 6.2.1 Čistenie

- > Vyčistiť povrch ľahko navlhčenou handričkou.
- > Silnejšie znečistenie odstráňte odporúčaným čistiacim prostriedkom. Čistiaci prostriedok vždy nanášajte na čistiacu handričku.
- > Na čistenie misy WC/pisoáru použite záchodovú kefu.
- > Opláchnite čistou vodou, aby ste odstránili všetky zvyšky čistiaceho prostriedku.
- > Vysušte povrch.

### 6.2.2 Odporúčané čistiace prostriedky

Súčiastky	Čistiace prostriedky	Pomôcky na čistenie
Sedadlo a kryt	Neutrálny čistiaci prostriedok (pH 6 – 8) (napr. neutrálny čistič)	Čistiaca handrička z bavlny
Kryt	Neutrálny čistiaci prostriedok (pH 6 – 8) (napr. neutrálny čistič)	Čistiaca handrička z bavlny
Sprchová tyč/ sprchová hlavica	Neutrálny čistiaci prostriedok (pH 6 – 8) (napr. neutrálny čistič)	– Čistiaca handrička z umelých vlákien – Abrazívna hubka
Keramika Denné čistenie	Neutrálny čistiaci prostriedok (pH 6 – 8) (napr. neutrálny čistič)	– Čistiaca handrička z umelých vlákien – Kečka na WC
Keramika Vápnik	Kyslý čistiaci prostriedok (pH < 6) (napr. citrónový čistič)	– Čistiaca handrička z umelých vlákien – Kečka na WC
UV-C svetelný zdroj*	Voda	Čistiaca handrička z bavlny
Diaľkové ovládanie	Voda	Čistiaca handrička z bavlny

\*Len verzia Pro

### 6.3 Samočistenie sprchovej tyče a sprchovej hlavice

Zasunutá sprchová tyč sa automaticky čistí pred a po každom sprchovaní.

- > Ak sa výrobok NEBUDE používať dva týždne alebo dlhšie, aktivujte dodatočné samočistenie cez aplikáciu. [▶Aplikácia] Menu – Starostlivosť – Samočistenie

### 6.4 Režim manuálneho čistenia pre sprchovú tyč a sprchovú hlavicu

Manuálne čistenie je možné len vtedy, ak nie je aktivovaný senzor sedadla.

- > Aktivujte režim manuálneho čistenia pomocou aplikácie, aby ste vysuli sprchovú tyč na manuálne čistenie. [▶Aplikácia] Menu – Starostlivosť – Manuálne čistenie

**TIP** Funkcia sa dá aktivovať len vtedy, keď na toalete nikto nesedí/nie je aktivovaný senzor sedadla na WC.

### 6.5 Odstránenie vodného kameňa

#### UPOZORNENIE

#### Obmedzenie funkčnosti alebo poškodenie výrobku spôsobené vodným kameňom

V oblastiach s tvrdou vodou sa môže vytvárať vodný kameň. Vodný kameň môže negatívne ovplyvniť výkon výrobku.

- > Skontrolujte kvalitu vody v regióne. Pri tvrdosti vody  $\geq 14$  °dH (2,5 mmol/l) odporúča spoločnosť Duravit inštaláciu zariadenia na zmäkčenie vody.

- > Výrobok pravidelne odvápnujte. Aplikácia zašle automatickú pripomienku.

- > Nakonfigurujte nastavenia odstraňovania vodného kameňa podľa miestnej tvrdosti vody.

[▶Aplikácia] Menu – Starostlivosť – Odvápnovanie

- > Používajte len originálne prostriedky na odstraňovanie vodného kameňa spoločnosti Duravit alebo prostriedky na odstraňovanie vodného kameňa schválené spoločnosťou Duravit.

- > Na stránke [www.duravit.com](http://www.duravit.com) zadajte do vyhľadávacieho poľa „Odstraňovanie vodného kameňa“ a zvolte podľa modelu tabletu alebo kazetu na odstránenie vodného kameňa.

Tvrdosť vody	Cyklus odstraňovania vodného kameňa
mäkká: < 8,4 °dH (1,5 mmol/l)	polročne
stredná: 8,4 – 14 °dH (1,5 – 2,5 mmol/l)	polročne
tvrdá: > 14 °dH (2,5 mmol/l)	štvrtročne

Proces odvápnenia sa dá aktivovať prostredníctvom aplikácie.

- > Postupujte podľa pokynov v aplikácii.

Proces odvápnenia sa dá aktivovať prostredníctvom diaľkového ovládania.

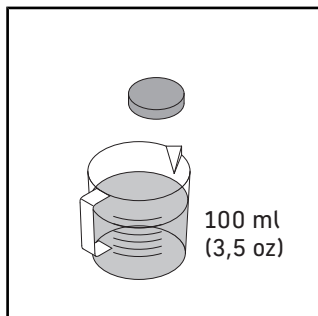

- > Rozpusťte jednu tabletu na odstraňovanie vodného kameňa v 100 ml (3,5 oz) teplej vody.
- > Počkajte, kým sa tableta na odstránenie vodného kameňa úplne nerozpustí.
- > Dodržiavajte pokyny k používaniu výrobcu.

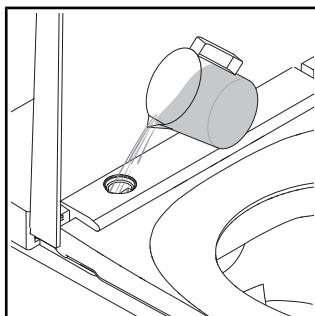

- > Pred odvápnením vypnite funkciu bezdotykového otvárania/zatvárania krytu.
- > Odstráňte kryt.
- > Naplňte prostriedok na odstraňovanie vodného kameňa do otvoru.

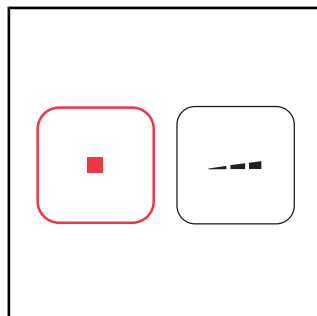

- > Stlačte a podržte stlačené tlačidlo Stop.
- > Stlačte a podržte stlačené tlačidlo Intenzita sprchovacieho prúdu - na diaľkovom ovládači, kým nebudete počuť zvukový signál.
- > Uvoľnite tlačidlá.

Spustí sa proces odstraňovania vodného kameňa. Proces odstraňovania vodného kameňa trvá približne 1/2 hodiny. Počas tejto doby nie je možné produkt používať.

## 7 Pomoc v prípade problému

### 7.1 Všeobecne

Postup v prípade poruchy:

- > Vypnite a opäť zapnite výrobok.
- > Dodržiavajte nasledujúce pokyny.
- > Pokiaľ výrobok stále nefunguje správne, kontaktujte [help@duravit.com](mailto:help@duravit.com).
- > Pripravte si číslo výrobku. Číslo výrobku nájdete v technických údajoch na konci návodu na obsluhu, na štítku obalu, na štítku výrobku, v montážnom návode a aplikácii.  
[> Aplikácia] Menu - Sprievodca zariadením - Správa prístroja - Informácie o prístroji

### 7.2 Odstraňovanie chýb

Problém	Možná príčina	Riešenie
<b>LED indikátor (jednotka sedadla)</b>		
LED indikátor bliká (červená, zelená) alebo zaznie signálny zvuk.	Poruchová funkcia	<ul style="list-style-type: none"><li>&gt; Vypnite výrobok.</li><li>&gt; Prerušte napájanie elektrickým prúdom.</li><li>&gt; Zatvorte uzatvárací ventil, aby ste prerušili napájanie vodou.</li><li>&gt; Kontaktujte <a href="mailto:help@duravit.com">help@duravit.com</a>.</li></ul>
Indikátor LED bliká oranžovou farbou.	Je potrebné odstrániť vodný kameň.	<ul style="list-style-type: none"><li>&gt; Zbavte výrobok vodného kameňa.</li><li>&gt; Jedným stlačením tlačidla napájania/indikátora stavu (LED) zastavíte blikanie.</li></ul>
<b>Všeobecné problémy</b>		
Výrobok nefunguje.	Výrobok je v pohotovostnom režime (tlačidlo napájania/indikátor stavu svieti červenou farbou).	<ul style="list-style-type: none"><li>&gt; Aktivujte výrobok.</li></ul>
Uniká voda.	Presakovanie	<ul style="list-style-type: none"><li>&gt; Vypnite výrobok.</li><li>&gt; Prerušte napájanie elektrickým prúdom.</li></ul>

Problém	Možná příčina	Riešenie
		<ul style="list-style-type: none"> <li>&gt; Zatvorte uzatvárací ventil, aby ste prerušili napájanie vodou.</li> <li>&gt; Kontaktujte help@duravit.com.</li> </ul>
<b>Diaľkové ovládanie</b>		
Diaľkové ovládanie nereaguje.	Batérie sú takmer vybité (LED indikátor bliká bielou farbou).	> Vymeňte batérie alebo nabite diaľkové ovládanie.
	Diaľkové ovládanie nie je pripojené k produktu (LED indikátor hore na diaľkovom ovládaní bliká červenou farbou).	> Aktivujte režim párovania diaľkového ovládania.
	Nie sú vložené batérie.***	> Vložte batérie.
	Diaľkové ovládanie je pokazené.	> Kontaktujte help@duravit.com.
<b>Funkcie sprchy</b>		
Prepínanie medzi análnou a dámskou sprchou trvá dlho.	Sprchová tyč sa zasunula medzi funkciami. Prepínanie trvá cca 12 s.	Bežný stav
Slabý výkon sprchového prúdu.	Výkon sprchového prúdu je nastavený na hodnotu „nízke“.	> Zvýšte výkon sprchového prúdu. [▶Aplikácia] Domov - Análna sprcha/Dámska sprcha
	Vodné potrubie je zablokované alebo rozdrvené.	> Kontaktujte help@duravit.com.
Teplota vody je príliš vysoká/nízka.	Teplota je nesprávne nastavená.	> Nastavte teplotu. [▶Aplikácia] Domov - Análna sprcha/Dámska sprcha
Análna sprcha/ Dámska sprcha sa zastavuje automaticky.	Funkcia sa zastaví automaticky po 2 minútach.	Bežný stav
	Senzor sedadla stratil kontakt.	<ul style="list-style-type: none"> <li>&gt; Posad'te sa znova.</li> <li>&gt; Aktivujte funkciu.</li> </ul>

<b>Problém</b>	<b>Možná příčina</b>	<b>Riešenie</b>
Análna sprcha/ Dámska sprcha nefunguje.	Sprchová hlavica je zapchatá.	> Vyčistiť sprchovú hlavicu. [▶Aplikácia] Domov - Análna sprcha/Dámska sprcha
	Senzor sedadla stratil kontakt.	> Posad'te sa znova. > Aktivujte funkciu.
<b>Vyhrievanie sedadla</b>		
Vyhrievanie sedadla nefunguje.	Funkcia je neaktívna.	> Aktivujte funkciu. [▶Aplikácia] Nastavenia – Sedad- lo
Teplota sedadla je príliš vysoká/nízka.	Teplota je nesprávne nastavená.	> Nastavte teplotu. [▶Aplikácia] Nastavenia – Sedad- lo
Teplota sedadla je príliš nízka.	Výrobok sa nachádza v energeticky úspornom režime (LED indikátor svieti oranžovou farbou).	> Deaktivujte energeticky úsporný režim. [▶Aplikácia] Nastavenia – Sedad- lo
	Výrobok automaticky aktivuje energeticky úsporný režim, ak boli všetky funkcie neaktív- ne dlhšie ako 48 hodín.	> Vyberte ľubovoľnú funkciu na opätovnú aktiváciu výrobku.
<b>Funkcia teplovzdušného fénu</b>		
Teplota fénu na teplý vzduch je príliš vysoká/nízka.	Teplota je nesprávne nastavená.	> Nastavte teplotu. [▶Aplikácia] Domov – Fén na teplý vzduch
Fén na teplý vzduch sa zastavuje auto- maticky.	Funkcia sa zastaví automaticky po 5 minútach.	Bežný stav
	Senzor sedadla stratil kontakt.	> Posad'te sa znova. > Aktivujte funkciu.



<b>Problém</b>	<b>Možná příčina</b>	<b>Riešenie</b>
<b>Nočné svetlo</b>		
Nočné svetlo nefunguje.	Funkcia je neaktívna.	> Aktivujte nočné svetlo alebo automatický režim. [▶Aplikácia] Nastavenia – Svetlo a zvuk
	Aktivuje sa automatický režim. Funkcia automaticky aktivuje nočné svetlo, keď je okolité svetlo svetlé.	Bežný stav
Nočné svetlo svieti trvalo.	Funkcia je aktívna.	> Deaktivujte nočné svetlo alebo automatický režim. [▶Aplikácia] Nastavenia – Svetlo a zvuk
	Aktivuje sa automatický režim. Funkcia automaticky aktivuje nočné svetlo, keď je okolité svetlo príliš tmavé.	Bežný stav
<b>Manuálne čistenie</b>		
Sprchová tyč sa automaticky zasunie.	Funkcia sa zastaví automaticky po 2 minútach.	> Aktivujte funkciu. [▶Aplikácia] Starostlivosť – Manuálne čistenie
<b>Automatické samočistenie</b>		
Kvapká voda zo zasunutej sprchovej tyče.	Zasunutá sprchová tyč sa automaticky čistí pred a po každom sprchovaní.	Bežný stav
<b>Kryt*</b>		
Kryt sa neotvára automaticky.	Výrobok nezistil približujúceho sa používateľa.	> Znova sa priblížte k výrobku (vzdialenosť cca 1 m).
	Funkcia je chybná.	> Kontaktujte help@duravit.com.

<b>Problém</b>	<b>Možná příčina</b>	<b>Riešenie</b>
	Funkcia nie je aktívna.	> Aktivujte funkciu. [▶Aplikácia] Nastavenia – Kryt
Kryt sa nezatvorí okamžite.	Potom, čo sa používa- teľ vzdialil, sa kryt po 90 s automaticky zatvorí.	Bežný stav
<b>Aplikácia</b>		
Aplikácia nefunguje.	Aplikácia a výrobok nie sú spojené.	> Spojte výrobok s aplikáciou. > Zabezpečte, aby bolo pripojenie úspešné.
<b>UV-C svetlo**</b>		
UV-C svetlo nefun- guje.	Funkcia je neaktívna.	> Aktivujte funkciu. [▶Aplikácia] Nastavenia - UV-C svetlo
	Výrobok automaticky deaktivuje UV-C svetlo po otvorení krytru.	> Kryt nechajte zatvorený, kým je aktívna funkcia (LED diódy bliká- jú fialovou farbou).

\*Len verzia Pro/ verzia Plus

\*\*Len verzia Pro

\*\*\*Len verzia Pro/ verzia Lite

## 8 Likvidácia

### 8.1 Obal

Deti sa nesmú hrať s plastovými vreckami alebo obalovým materiálom, pretože hrozí nebezpečenstvo poranenia alebo udusenía. Skladujte takéto materiály na bezpečnom mieste alebo ich ekologickým spôsobom zlikvidujte. Obal si podľa možnosti odložte až do uplynutia záručnej doby.

### 8.2 WEEE



Symbol s preškrtnutým odpadkovým košom na kolieskach označuje separovanú likvidáciu ako odpad z elektrických a elektronických starých prístrojov (WEEE). Vyrazené elektrické a elektronické zariadenia môžu obsahovať nebezpečné látky. Nelikvidujte tento výrobok spolu so zvyškovým odpadom. Produkt odovzdajte v špeciálnej zberni na recykláciu elektrických a elektronických zariadení (WEEE). Pomôžete tým zachovať cenné suroviny a prispějete k ochrane životného prostredia. Ďalšie informácie získate od vášho predajcu alebo na príslušných úradoch. Použité batérie je nutné odborne zlikvidovať. Na tento účel sú v predajniach batérií a v komunálnych zberných miestach k dispozícii príslušne označené nádoby určené na likvidáciu batérií.

## 9 Technické údaje

<b>Všeobecne</b>	
Číslo položky	#650000012004320 #650001012004310 #650002012004300
Celková hmotnosť	32,5 kg (78,3 lbs)
Rozmery	376 x 578 x 405 mm (15 x 22 7/8 x 16 ")
Integrované bezpečnostné zariadenie	EN13076 – typ AA
Menovité napätie	220 – 240 V
Frekvencia	50 – 60 Hz
Menovitý výkon	1080 W
Pohotovostný režim	< 0,5 W
Vstupný tlak vody	0,07 – 0,75 MPa / 0,7 – 7,5 bar (10 – 109 psi)
Stupeň ochrany	IPX4 Ochrana voči vode striekajúcej vo všetkých smeroch

<b>Rozsah teploty</b>	
Prevádzková teplota	4 – 40 °C (39 – 104 °F)
Teplota vody	33 – 41 °C (91 – 106 °F)
Teplota sedadla	30 – 40 °C (86 – 104 °F)
Teplota teplotovzdušného fénu	35 – 55 °C (95 – 131 °F)

<b>Spotreba vody</b>	
Sprchovanie	0,35 – 0,7 l/min (0,09 – 0,18 gal/min)

<b>BLE (Bluetooth Low Energy)</b>	
Max. úroveň výkonu	< 10 dBm

## Prehlásenie o dodržaní frekvenčného rozsahu

Bluetooth a mikrovlnné zariadenie inštalované vo vnútri sú v súlade so základnými požiadavkami a ďalšími príslušnými ustanoveniami smernice RED 2014/53/EÚ.

- Bluetooth nízkoenergetické prevádzkové frekvenčné pásma: 2,402 – 2,480 GHz; Maximálny vysokofrekvenčný výkon prenášaný vo frekvenčných pásmach, v ktorých vysokofrekvenčné zariadenie pracuje, je menší ako 10 mW.
- Prevádzkové mikrovlnné frekvenčné pásma: 24,05 – 24,25 GHz; Maximálny vysokofrekvenčný výkon prenášaný vo frekvenčných pásmach, v ktorých vysokofrekvenčné zariadenie pracuje, je menší ako 16 mW.



## Spojené kráľovstvo: Obmedzené používanie

Na ochranu policajných zariadení na meranie rýchlosti sa používa iba frekvencia 24,050 – 24,250 GHz, preto ho používajte len v interiéri, aby ste zabezpečili dostatočné tienenie pred policajnými skenermi.

## Francúzsko: Obmedzené používanie

Výkon obmedzený na 0,1 mW e.i.r.p vo frekvenčnom pásme 24,10 – 24,15 GHz. Vojenské použitie rádiolokácie. Prevádzka radarových prístrojov na meranie rýchlosti policajnými zložkami, preto ich používajte výlučne v interiéri, aby ste zabezpečili dostatočné tienenie.

## Záruka

Ustanovenia o záruke môžete nájsť vo všeobecných obchodných podmienkach (VOP) na <https://pro.duravit.com/gtc>.

**Duravit AG**  
P.O. Box 240  
Werderstr. 36  
78132 Hornberg  
Germany  
Phone +49 78 33 70 0  
Fax +49 78 33 70 289  
info@duravit.com  
www.duravit.com



57314  
Order no. 70000786/24.04.24 We reserve the right to make technical improvements and enhance the appearance of the products shown