

Руководство по эксплуатации | 08.12.2021

# Busch-AudioWorld®

8215 U-101-500

Busch-Radio DAB+



1	Указания к руководству .....	4
2	Безопасность.....	5
2.1	Введение .....	5
2.2	Используемые символы и сигнальные слова .....	5
2.3	Применение по назначению.....	6
2.4	Недопустимое применение .....	6
2.5	Целевая группа / квалификация персонала.....	7
2.5.1	Управление .....	7
2.5.2	Установка, подготовка к работе и техобслуживание.....	7
2.6	Безопасность .....	8
3	Указания по защите окружающей среды.....	9
3.1	Окружающая среда .....	9
4	Конструкция и функции .....	10
4.1	Функции .....	10
4.2	Комбинационные возможности.....	11
5	Технические характеристики .....	12
6	Подключение и установка/монтаж .....	13
6.1	Безопасность .....	13
6.2	Требования к монтажному персоналу.....	13
6.3	Монтаж и демонтаж .....	14
6.4	Подключение питания.....	19
6.5	Подключение мультимедиа .....	20
6.5.1	Громкоговорители .....	20
6.5.2	ВСПОМОГАТЕЛЬНЫЙ (Auxiliary = добавочный) .....	21
6.5.3	Антенна .....	23
7	Ввод в эксплуатацию.....	24
8	Управление.....	26
8.1	Режимы работы .....	26
8.2	Управление в режиме нормальной работы.....	28
8.2.1	Обзор.....	28
8.2.2	Назначение клавиш .....	29
8.2.3	Регулировка громкости.....	30
8.2.4	Выбор радиостанции (из избранного) .....	30
8.2.5	Использование будильника / повторения сигнала (функции отсрочки).....	32
8.2.6	Функция перехода в спящий режим (время выключения) .....	35
8.2.7	Просмотр избранного (любимых радиостанций).....	36
8.2.8	Сохранение избранного (любимых радиостанций).....	36
8.2.9	Использование функции AUX.....	37
8.2.10	Отключение напряжения.....	39
8.3	Управление – настройка.....	40
8.3.1	Дисплей.....	40

8.3.2	Назначение клавиш .....	41
8.3.3	Функции – настройка .....	42
8.3.4	Меню «Будильник» – «Будильник» .....	44
8.3.5	Меню «Будильник» – «Профили будильника» .....	45
8.3.6	Меню «Будильник» – «Время пробуждения» .....	47
8.3.7	Меню «Будильник» – «Дни отключения» .....	49
8.3.8	Меню «Будильник» – «Выбор типа сигнала» .....	50
8.3.9	Меню «Станция» – «Список радиостанций DAB +» и сохранение элементов избранного .....	51
8.3.10	Меню «Станция» – «Показать список FM-станций +» и сохранение элементов избранного .....	53
8.3.11	Меню «Станция» – «Автоматический поиск радиостанций DAB+» .....	55
8.3.12	Меню «Станция» – «Автоматический поиск FM-радиостанций» .....	56
8.3.13	Меню «Станция» – «Ручная настройка FM-радиостанции» .....	57
8.3.14	Меню «Станция» – «Переместить избранные» .....	58
8.3.15	Меню «Станция» – «Удалить избранные» .....	59
8.3.16	Меню «Настройки» – «Язык» .....	60
8.3.17	Меню «Настройки» – «Басы» .....	63
8.3.18	Меню «Настройки» – «ВЧ» .....	64
8.3.19	Меню «Настройки» – «Начальная громкость» .....	65
8.3.20	Меню «Настройки» – «Максимальная громкость» .....	66
8.3.21	Меню «Настройки» – «ВСПОМОГАТЕЛЬНЫЙ» .....	67
8.3.22	Меню «Настройки» – «Усиление входа AUX» .....	68
8.3.23	Меню «Настройки» – «Показывать профили» .....	69
8.3.24	Меню «Настройки» – «Подсветка дисплея» .....	70
8.3.25	Меню «Настройки» – «Яркость дисплея» .....	71
8.3.26	Меню «Настройки» – «Таймер спящего режима» (время до выключения) .....	72
8.3.27	Меню «Настройки» – «Энергоэффективность» .....	73
8.3.28	Меню «Настройки» – «Управление с помощью вспомогательного устройства» .....	74
8.3.29	Меню «Настройки» – «Антенна» .....	75
8.3.30	Меню «Настройки» – «Режим отеля» .....	76
8.3.31	Меню «Информация» .....	78
8.3.32	Структура меню .....	79
8.3.33	Сброс (возвращение к заводским настройкам устройства) .....	82
9	Примеры использования .....	83
9.1	Монтажный комплект .....	83
9.2	Монтажный комплект и управление с помощью вспомогательного устройства .....	85
9.3	Монтажный комплект и датчик движения .....	87
9.4	Потолочные громкоговорители .....	90
9.5	AUX и усилитель мощности .....	91
9.6	AUX и HiFi-система .....	93
9.7	AUX и аудиосигналы с ТВ .....	95
10	Техническое обслуживание .....	97
10.1	Очистка .....	97
11	FAQ и советы .....	98

# 1 Указания к руководству

Внимательно прочитайте настоящее руководство и следуйте всем изложенным в нем указаниям. Это позволит вам обеспечить безопасность при обращении с изделием, его надежную работу и долгий срок службы.

Храните руководство в надежном месте.

При передаче изделия другим лицам руководство следует передать вместе с ним.

ABB снимает с себя ответственность в случае возможного ущерба, вызванного несоблюдением требований руководства.

Для получения дополнительной информации или по вопросам об устройстве обращайтесь в ABB или посетите наш интернет-сайт:

[www.BUSCH-JAEGER.com](http://www.BUSCH-JAEGER.com)

## 2 Безопасность

### 2.1 Введение

Устройство изготовлено в соответствии с действующими на данный момент техническими правилами и безопасно в эксплуатации. Оно прошло необходимые испытания и поставлено в технически безопасном состоянии.

Тем не менее, существуют остаточные риски. Прочитайте и примите к сведению указания по технике безопасности.

ABB снимает с себя ответственность в случае возможного ущерба, вызванного несоблюдением указаний по технике безопасности.

### 2.2 Используемые символы и сигнальные слова

Следующие сигнальные слова указывают на особые опасности, связанные с использованием устройства, или сопровождают полезные указания.



#### Опасно!

Опасность для жизни / серьезный вред здоровью

- Предупреждающий символ в сочетании с сигнальным словом «Опасно!» обозначает прямую угрозу для жизни или опасность причинения серьезного (необратимого) вреда здоровью.



#### Предупреждение!

Серьезный вред здоровью

- Предупреждающий символ в сочетании с сигнальным словом «Предупреждение!» обозначает потенциальную угрозу для жизни или опасность причинения серьезного (необратимого) вреда здоровью.



#### Осторожно!

Вред здоровью

- Предупреждающий символ в сочетании с сигнальным словом «Осторожно!» обозначает опасность, которая может привести к незначительным (обратимым) травмам.



#### Внимание

Риск материального ущерба

- Этот символ в сочетании с сигнальным словом «Внимание!» обозначает ситуацию, которая может привести к повреждению изделия или другого имущества.



#### Примечание

Этот символ в сочетании с сигнальным словом «Примечание» сопровождает полезные советы и рекомендации по более эффективному использованию изделия.



Предупреждение об опасном электрическом напряжении.

### 2.3 Применение по назначению

Устройство представляет собой радио для скрытого монтажа.

Назначение устройства предусматривает:

- использование в соответствии с указанными техническими характеристиками,
- монтаж внутри сухих помещений в монтажных коробках для скрытой установки,
- использование предусмотренных на устройстве элементов подключения.

В понятие использования по назначению также входит соблюдение всех указаний из настоящего руководства.

### 2.4 Недопустимое применение

Любое иное применение, не указанное в разделе главу 2.3 „Применение по назначению“ на стр. 6, считается недопустимым и может привести к причинению вреда людям и имуществу.

ABB не несет ответственность за ущерб, обусловленный недопустимым применением устройства. Все риски несет исключительно пользователь / эксплуатирующая сторона.

Назначение устройства не предусматривает:

- самовольное внесение изменений в конструкцию,
- самостоятельный ремонт,
- эксплуатацию под открытым небом,
- эксплуатацию в помещениях с повышенной влажностью.

## **2.5 Целевая группа / квалификация персонала**

### **2.5.1 Управление**

Для управления устройством не требуется особой квалификации.

### **2.5.2 Установка, подготовка к работе и техобслуживание**

Монтаж, ввод в эксплуатацию и техобслуживание устройства разрешается осуществлять только специально подготовленным специалистам-электрикам с соответствующей квалификацией.

При этом специалист должен предварительно изучить данное руководство, понять его требования и следовать содержащимся в нем указаниям.

Специалист-электрик обязан обеспечить соблюдение действующих в его стране национальных норм, регламентирующих монтаж, функциональный контроль, ремонт и техобслуживание электроприборов.

Специалист-электрик должен знать «пять правил безопасности» (DIN VDE 0105, EN 50110) и следовать им:

1. Обесточить
2. Заблокировать от повторного включения
3. Убедиться в отсутствии напряжения
4. Заземлить и замкнуть накоротко
5. Укрыть или отгородить соседние детали, находящиеся под напряжением

## 2.6 Безопасность



### **Опасно – электрическое напряжение!**

Электрическое напряжение! Опасность для жизни и риск возникновения пожара: электрическое напряжение 100 ... 240 В.

При прямом или косвенном контакте с токоведущими деталями происходит опасное протекание тока через тело человека. Возможные последствия — электрический шок, ожоги или смерть.

- Работы в сети с напряжением 100 ... 240 В должны производиться только специалистами по электрооборудованию.
- Перед монтажом и демонтажом отключите сетевое напряжение.
- Никогда не используйте устройство с поврежденными соединительными кабелями.
- Не снимайте с корпуса устройства прочно привинченные крышки.
- Используйте устройство только в технически исправном состоянии.
- Не вносите изменения в конструкцию устройства и не ремонтируйте его, а также его детали или принадлежности.
- Берегите устройство от воды и влажной атмосферы.



### **Внимание! Опасность повреждения устройства в результате внешнего воздействия!**

Влажность и загрязнение устройства могут привести к его повреждению.

- При транспортировке, хранении и эксплуатации устройство следует защитить от влаги, грязи и повреждений.



## 3 Указания по защите окружающей среды

### 3.1 Окружающая среда



#### **Думайте о защите окружающей среды!**

Отслужившие свой срок электрические и электронные приборы запрещается выбрасывать вместе с бытовым мусором.

- Устройство содержит ценные материалы, которые допускают повторное использование. Поэтому после завершения эксплуатации сдайте его в соответствующий пункт приема вторсырья.

Все упаковочные материалы и приборы ABB имеют маркировку и контрольное клеймо для утилизации, проводимой согласно нормам и правилам. Утилизируйте упаковочный материал и электроприборы / их компоненты только путем сдачи в специализированные пункты приема вторсырья и службы утилизации.

Продукция ABB соответствует специальным требованиям законодательства, в частности, Закону ФРГ об электрическом и электронном оборудовании и Регламенту ЕС об обращении с химическими веществами (REACH).

(Директивы ЕС 2012/19/EC WEEE и 2011/65/EC RoHS)

(Регламент ЕС REACH и Закон о реализации Регламента (ЕЭС) № 1907/2006)

## 4 Конструкция и функции

### 4.1 Функции

Устройство представляет собой функциональное радио с различными возможностями настройки, предназначенное для скрытой установки внутрь стены. Устройство предлагает:

- Разъем AUX для воспроизведения музыки с внешних устройств и трансляции музыки на внешние устройства.
- Память на 8 элементов избранного (любимые станции).
- Прием трансляций DAB+.
- Прием FM-станций.
- Отображение даты и времени.
- Функцию будильника.
- Функцию перехода в спящий режим.

4.2 Комбинационные возможности

		 8215 U-101-500
	8223 U-500	X
	8222 EB-500	X
	8224 EB-500	X
	8225 EB-500	X
	8226 EB-500	X
	8226/10 EB-500	X
	8252-xxx-101-500	X

Табл.1: Возможности комбинирования



**Указание**

Подключение громкоговорителей, см. главу 6.5.1 „Громкоговорители“ на стр. 20.

## 5 Технические характеристики

Название	Значение
Номинальное напряжение:	230 В AC, $\pm 10\%$ , 50 / 60 Гц
Дисплей	
▪ Цветной дисплей	
▪ Углы обзора по горизонтали/вертикали:	$\pm 80^\circ$
Потребляемая мощность в состоянии покоя	
▪ Режим Эко:	$\leq 0,4$ Вт
▪ Режим Комфорт:	$\leq 5$ Вт
Мощность выходов на громкоговорители:	2 x 2 Вт (RMS)
Сечение кабеля питания на винтовых зажимах:	0,2 ... 2,5 мм <sup>2</sup> , AWG 14 ... 26
Длина снятия изоляции с кабеля питания на винтовых зажимах:	6 мм
Сечение кабеля на зажиме push-in, клеммы для жестких/гибких кабелей подключения громкоговорителя/сигнала/антенны:	0,2 ... 1,5 мм <sup>2</sup> , AWG 16 ... 24
Длина снятия изоляции с жестких/гибких кабелей подключения громкоговорителя/сигнала/антенны:	8 мм
Допустимое полное сопротивление громкоговорителя:	4–8 Ом
Диапазон воспроизводимых частот:	250 ... 15 000 Гц
Диапазон частот УКВ:	87,5 ... 108 МГц
Диапазон частот DAB+:	174 ... 240 МГц
Диапазон температур:	5 ... +40 °C
Температура хранения:	-20 ... +70 °C
Степень защиты:	IP 20

Табл. 2: Технические характеристики

## 6 Подключение и установка/монтаж

### 6.1 Безопасность



#### Опасно — электрическое напряжение!

Опасность для жизни: электрическое напряжение 100 ... 240 В при коротком замыкании на линии низкого напряжения.

- Запрещается проводить вместе линии низкого напряжения и напряжения 100 ... 240 В в одной монтажной коробке с/у!



#### Внимание! – Слишком слабый сигнал антенны !

Если в месте планируемой установки устройства антенна обеспечивает слишком слабый сигнал, это затруднит или сделает невозможным последующий прием радиостанций.

- Перед началом работ с устройством проверьте уровень сигнала антенны в месте планируемой установки.
- В случае сомнений выберите другое место для установки устройства или подключите внешнюю антенну.

### 6.2 Требования к монтажному персоналу



#### Опасно – электрическое напряжение!

К установке устройств должны допускаться только лица, владеющие необходимыми знаниями и навыками в области электротехники.

- При нарушении правил установки вы подвергаете опасности свою жизнь и жизнь пользователей электрооборудования.
- Неправильная установка может стать причиной серьезного материального ущерба (например, в результате пожара).

Минимально необходимые для установки специальные знания и условия:

- Применяйте «Пять правил безопасности» (DIN VDE 0105, EN 50110):
  1. Обесточить
  2. Заблокировать от повторного включения
  3. Убедиться в отсутствии напряжения
  4. Заземлить и замкнуть накоротко
  5. Укрыть или отгородить соседние детали, находящиеся под напряжением
- Используйте соответствующее защитное снаряжение.
- Используйте только пригодные инструменты и контрольно-измерительные приборы.
- Выясните тип сети электропитания (TN, IT или TT), чтобы обеспечить предписанные для него условия подключения (классическое зануление, защитное заземление, необходимые дополнительные меры и т. п.).

## 6.3 Монтаж и демонтаж



### **Внимание! – Опасность повреждения устройства при использовании твердых предметов!**

Пластиковые детали устройства восприимчивы к механическому воздействию.

- Снимайте насадку только руками.
- Ни в коем случае не используйте для отсоединения отвертку и подобные твердые предметы.



### **Hinweis**

Elektronische Geräte mit integriertem Schaltnetzteil können im Einzelfall Empfangsstörungen verursachen, wenn diese in unmittelbarer Nähe zum Radio montiert werden.

Вставку с/у разрешается монтировать только в монтажных коробках для скрытой установки стандарта DIN 49073, часть 1, или в подходящих корпусах для открытой установки.

### **Монтаж**

Для монтажа устройства выполните следующие действия:



Рис. 1: Настенный монтаж: снятие насадки

#### 1. Снимите насадку.

- Если устройство уже смонтировано или собрано, снимите с помощью рамки насадку с вставки с/у.

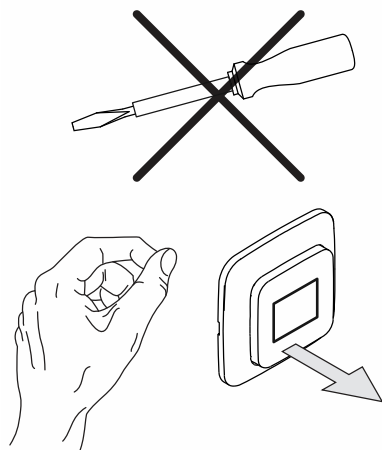

Рис. 2: Устройство в состоянии «с завода»: снятие насадки

- Если устройство находится в состоянии поставки, руками снимите насадку с механизма с/у.
- Снимайте насадку только руками!
- Ни в коем случае не используйте для отсоединения отвертку и подобные твердые предметы. Так можно повредить устройство.
- При снятии сначала нужно преодолеть сопротивление пружинных фиксаторов.

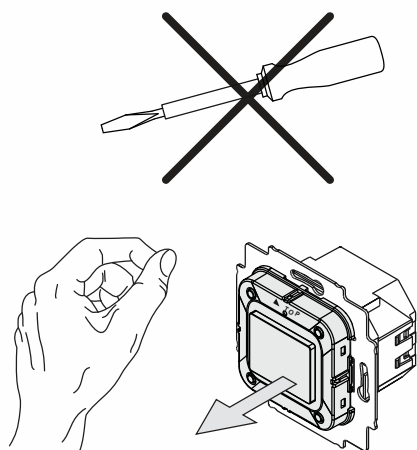

Рис. 3: Подключение кабелей громкоговорителя/сигнальных проводов

2. Подключите кабели громкоговорителя и сигнальные провода к вставке с/у.
  - Клеммы подключения выполнены в виде безвинтовых зажимов.
  - Схема подключения: см. главу 6.4 „Подключение питания“ на стр. 19.
  - К безвинтовым клеммам можно подключить следующее оборудование:
    - Громкоговорители (подробная информация см. главу 6.5.1 „Громкоговорители“ на стр. 20)
    - ВСПОМОГАТЕЛЬНЫЙ вход / ВСПОМОГАТЕЛЬНЫЙ выход (подробная информация см. главу 6.5.2 „ВСПОМОГАТЕЛЬНЫЙ (Auxiliary = добавочный)“ на стр. 21)
    - Антенну (подробная информация см. главу 6.5.3 „Антенна“ на стр. 23)

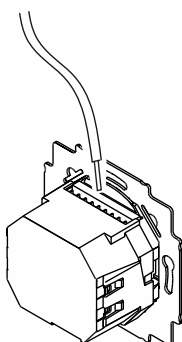

Рис. 4: Подключение сетевого кабеля

3. Подключите к вставке с/у кабель питания.

- Клеммы подключения выполнены в виде винтовых зажимов.
- Винтовые зажимы (макс. 3,5 Lb-In, 0,4 Нм)
- Схема подключения: см. главу 6.4 „Подключение питания“ на стр. 19.

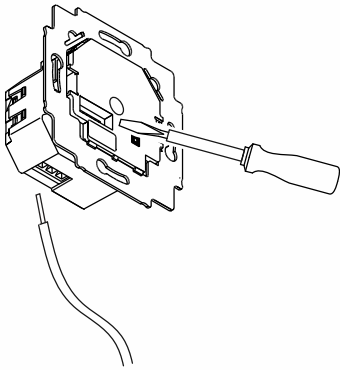

Рис. 5: Монтаж вставки с/у

4. Смонтируйте вставку с/у.



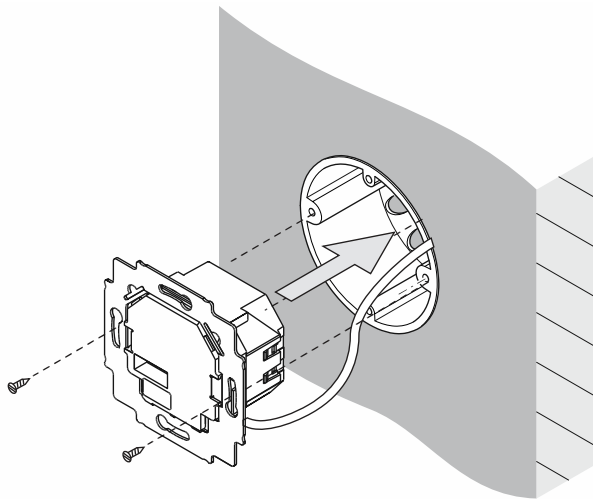

Рис. 6: Монтаж дисплея

5. Установите насадку с рамкой на вставку с/у.

- Проследите за тем, чтобы не было перекоса с задней стороны штекерного разъема.
- Стрелка (TOP) должна быть направлена вверх.
- Если что-то затрудняет монтаж, проверьте, нет ли заусенцев в крепежных отверстиях вставки с/у, и удалите их.

Монтаж устройства завершен.

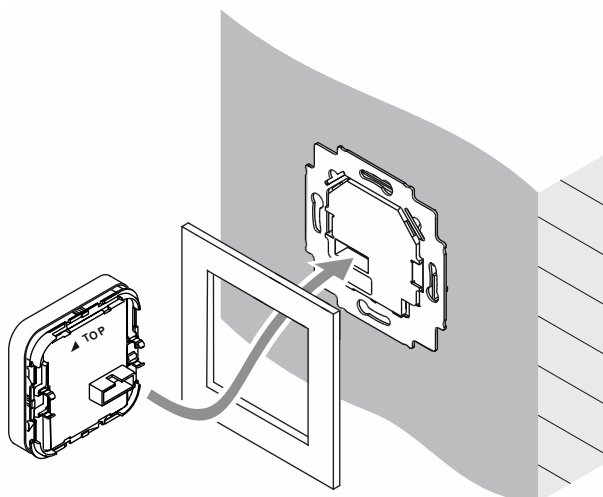
### Демонтаж

Для демонтажа устройства выполните следующие действия:

Демонтаж осуществляется в обратном порядке.



Рис. 7: Высвободить провода из безвинтовых зажимов

- С помощью, например, отвертки высвободите кабели громкоговорителя и сигнальные провода из безвинтовых зажимов вставки с/у.
  - Для этого вдавите зажимной элемент внутрь устройства и потяните за кабель.

## 6.4 Подключение питания

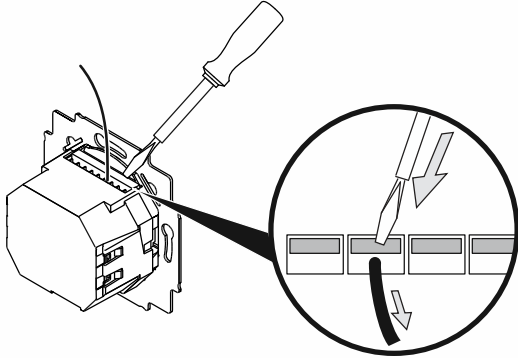

### Указание

В системе здания должно присутствовать устройство защитного отключения.

- УЗО: 110 ... 230 В AC,  $\pm 10\%$ , 50 / 60 Гц макс. В 16 А.
- Соблюдать местные предписания относительно электросистем.



Рис. 8: Электрическое подключение

- [A] Опционально: клеммы AUX настроены как вход или выход, см. главу 8.3.21 „Меню «Настройки» – «ВСПОМОГАТЕЛЬНЫЙ»“ на стр. 67.
- [B] Опционально: подключение внешней антенны, см. главу 6.5.3 „Антенна“ на стр. 23.
- [C] Опционально: одновременное включение со светом в помещении.
- [D] Вариант: при подключении люминесцентных, энергосберегающих или светодиодных ламп рекомендуется применение 2-полюсного выключателя.

## 6.5 Подключение мультимедиа

### 6.5.1 Громкоговорители

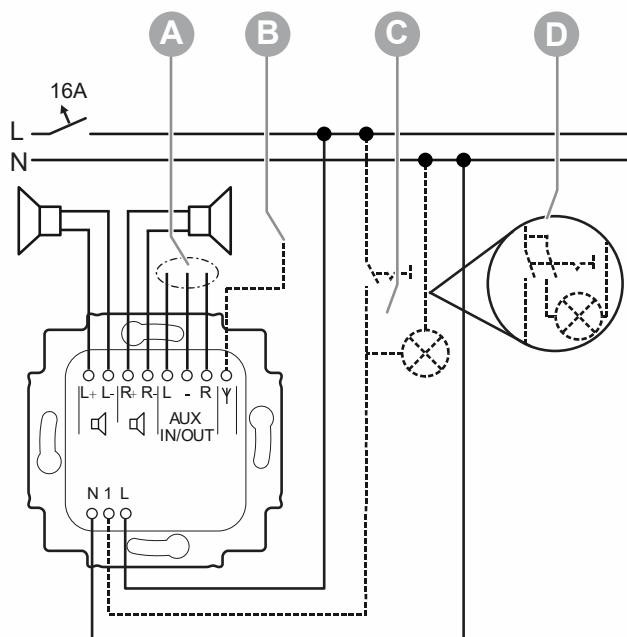
#### Моно-режим



Рис. 9: Подключение громкоговорителя для работы в моно-режиме

Для моно-режима громкоговоритель можно подключить к клеммам левого (L+ / L-) или правого (R+ / R-) канала.

- При подключении громкоговорителей соблюдайте полярность.

#### Сtereo-режим

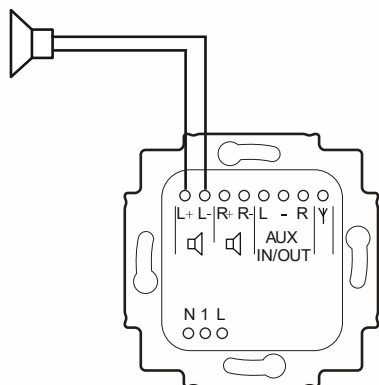

Рис. 10: Подключение громкоговорителей для работы в стерео-режиме

Для работы в стерео-режиме два громкоговорителя подключают к клеммам левого (L+ / L-) и правого (R+ / R-) каналов.

- При подключении громкоговорителей соблюдайте полярность.

## 6.5.2 ВСПОМОГАТЕЛЬНЫЙ (Auxiliary = добавочный)

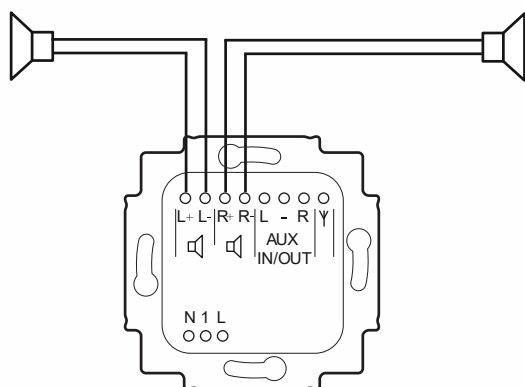
AUX-входы и AUX-выходы представляют собой аналоговые входы/выхода для аудиосигналов.

К AUX- входам можно подключать внешние источники аудиосигнала. Например, MP3-плеер или аудиовыход телевизора. Затем эти аудиосигналы можно выводить через подключенные к устройству громкоговорители.

К AUX-выходам можно подключить, например, усилитель стереосистемы. После этого аудиосигналы с устройства можно воспроизводить через HiFi-систему.

- Переключение функций ВСПОМОГАТЕЛЬНЫЙ-входа и ВСПОМОГАТЕЛЬНЫЙ-выхода на устройстве, см. главу 8.3.21 „Меню «Настройки» – «ВСПОМОГАТЕЛЬНЫЙ»“ на стр. 67.
- Использование AUX-функции, см. главу 8.2.9 „Использование функции AUX“ на стр. 37.
- Различные примеры использования устройства, см. главу 9 „Примеры использования“ на стр. 83.

Вот один из примеров подключения внешнего устройства к AUX-выходу:



Рис. 11: Подключение внешнего усилителя мощности

- Подключение непосредственно к устройству. На схеме показано подключение усилителя мощности, смонтированного на DIN-рейке.

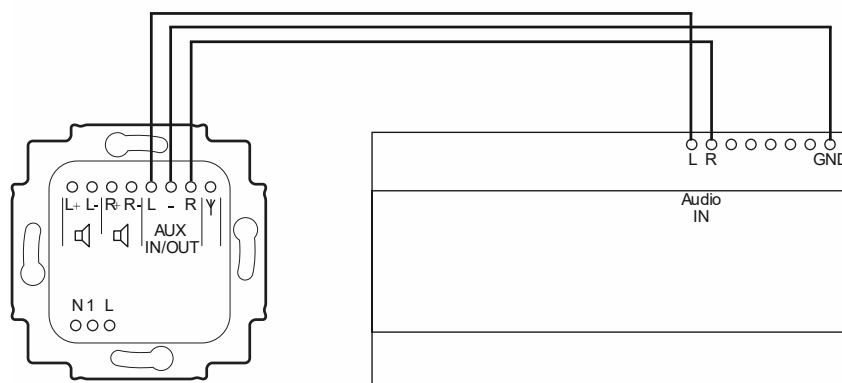

Рис. 12: Подключение к AUX через штекеры типа «тюльпан»

- Подключение через коммуникационный адаптер со штекерами типа «тюльпан».

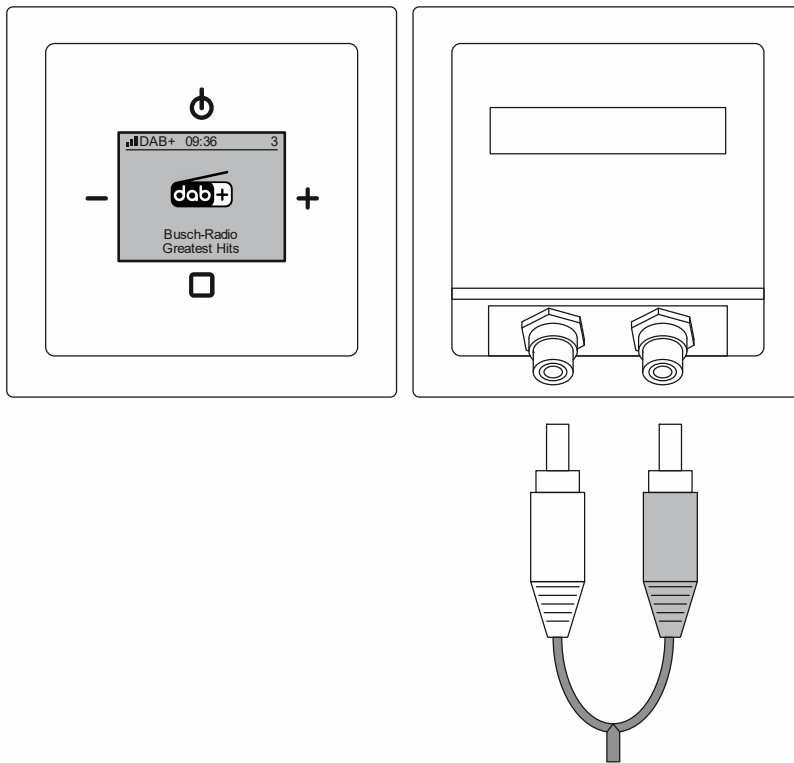
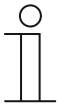

### Указание

Сборка коммуникационного адаптера осуществляется отдельно в зависимости от исполнения. Необходимые для этого продукты можно выбрать в онлайн-каталоге.

### 6.5.3 Антенна



Рис. 13: Антенна

Непосредственно к устройству можно подключить одну внешнюю антенну. Например, портативную.

- Портативная антенна: длина ок. 90 см, сечение провода 0,5 мм<sup>2</sup> (AWG 18 – 22).

Изменение положения портативной антенны может сильно влиять на качество приема. Оптимальное положение можно определить лишь опытным путем.

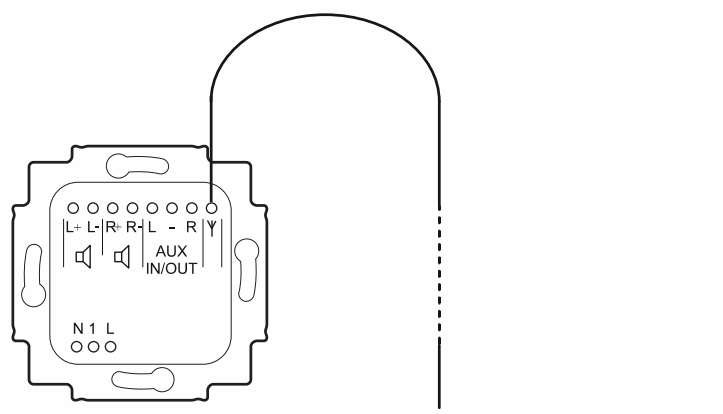
## 7 Ввод в эксплуатацию

Технический ввод в эксплуатацию в традиционном понимании для устройства не предусмотрен. После подключения электрического напряжения выполняется последовательное сканирование выбранных диапазонов из раздела «Настройки».

- Такая настройка происходит автоматически при первом включении или после сброса установок (см. главу 8.3.33 „Сброс (возвращение к заводским настройкам устройства)“ на стр. 82).
- В разделе «Настройки» после подтверждения очередной функции устройство автоматически переходит к следующей. Если та или иная функция вас не интересует, вы можете перейти к следующему шагу, используя клавиши «ПЛЮС» или «МИНУС».
- Подробное описание каждого шага приведено в главах, посвященных разделу «Настройки».

Настройка параметров выполняется в следующем порядке:

№	Пункт меню		
1.	Язык (только при первом вводе в эксплуатацию)		см. главу 8.3.16 „Меню «Настройки» – «Язык»“ на стр. 60
2.	ВСПОМОГАТЕЛЬНЫЙ вход / ВСПОМОГАТЕЛЬНЫЙ выход		см. главу 8.3.21 „Меню «Настройки» – «ВСПОМОГАТЕЛЬНЫЙ»“ на стр. 67
3.	Начать поиск	<p>Поиск станций и автоматическое добавление в избранное.</p> <ul style="list-style-type: none"> <li>▪ Устройство сканирует диапазоны DAB+ и FM в поисках радиостанций.</li> <li>▪ Во время поиска отображается индикатор выполнения.</li> <li>▪ 4 станции из всех найденных сохраняются в избранном в алфавитном порядке.               <ul style="list-style-type: none"> <li>– Первые 4 радиостанции диапазона DAB+ сохраняются в избранном.</li> <li>– Если найдено менее 4 станций DAB+, незанятые позиции дополняются FM-станциями.</li> </ul> </li> </ul>	<p>Позднее вы сможете добавить в избранное другие станции, выполнив поиск. Всего в избранном предусмотрено 8 элементов.</p> <ul style="list-style-type: none"> <li>▪ см. главу 8.3.11 „Меню «Станция» – «Автоматический поиск радиостанций DAB+»“ на стр. 55</li> <li>▪ см. главу 8.3.12 „Меню «Станция» – «Автоматический поиск FM-радиостанций»“ на стр. 56</li> <li>▪ см. главу 8.3.13 „Меню «Станция» – «Ручная настройка FM-радиостанции»“ на стр. 57</li> </ul>

Табл.3: Настройка

После автоматического поиска устройство самостоятельно переключается в обычный режим работы и запускает воспроизведение первой станции из избранного.

- Если в ходе автоматического поиска не было найдено ни одной станции, устройство самостоятельно переключается на элемент избранного «0», а на дисплее появляется сообщение.



- Скорее всего, качество приема через антенну неудовлетворительное. Возможные причины и способы решения проблемы, см. главу 0 „Плохое качество приема“ на стр. 98.
- Новые элементы избранного можно добавить отдельно после ввода в эксплуатацию.
  - см. главу 8.3.11 „Меню «Станция» – «Автоматический поиск радиостанций DAB+»“ на стр. 55
  - см. главу 8.3.12 „Меню «Станция» – «Автоматический поиск FM-радиостанций»“ на стр. 56
  - см. главу 8.3.13 „Меню «Станция» – «Ручная настройка FM-радиостанции»“ на стр. 57

## 8 Управление

### 8.1 Режимы работы

Устройство поддерживает три режима работы.

#### Ожидание



Рис. 14: Режим ожидания

- Устройство находится в состоянии готовности.
  - Нажатие клавиши «ВКЛ/ВЫКЛ» [1] переключает устройство между режимами «Обычный» и «Ожидание».

#### Обычный работы

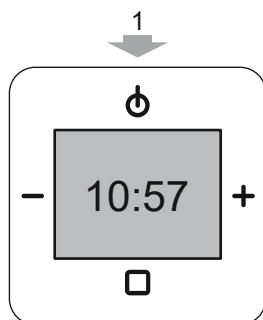

Рис. 15: Обычный режим

- Например, воспроизведение музыки
  - см. главу 8.2 „Управление в режиме нормальной работы“ на стр. 28.

## Настройка

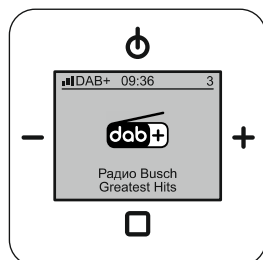

Рис. 16: Настройка

- Например, настройка будильника
  - см. главу 8.3 „Управление – настройка“ на стр. 40.
  - Длинное нажатие (> ок. 2 секунд) клавиши «ENTER» [4] переключает устройство в режим «Настройка».
  - В режиме «Настройка» назначение клавиш меняется.

## 8.2 Управление в режиме нормальной работы

### 8.2.1 Обзор



Рис. 17: Обзор элементов экрана в режиме радио

- [1] Текущий уровень сигнала выбранной станции
- [2] Тип принимаемого сигнала
  - Аналоговый (FM (УКВ))
  - Цифровой (DAB+)
- [3] Время / индикатор состояния
- [4] Номер радиостанции в списке избранного
- [5] Текущая радиостанция
- [6] Информация о текущей радиостанции

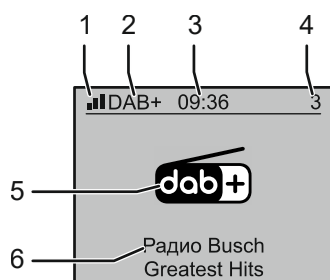

Рис. 18: Обзор символов на экране

- [1] Будильник включен
- [2] Установлено время выключения (функция перехода в спящий режим)

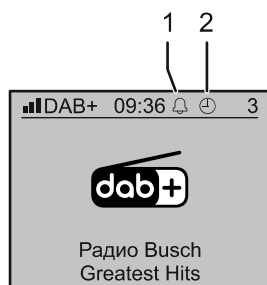

#### Указание

Если выбран другой профиль, изображение на дисплее будет отличаться.

## 8.2.2 Назначение клавиш



Рис. 19: Назначение клавиш управления

### [1] ВКЛ/ВЫКЛ.

- Переключение устройства в режим ожидания или обычный режим
- Функция перехода в спящий режим (нажать и удерживать не менее 2 секунд), см. главу 8.2.6 „Функция перехода в спящий режим (время выключения)“ на стр. 35.

### [2] Минус

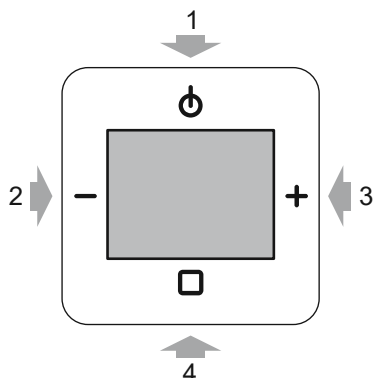
- Уменьшить громкость
  - При длинном нажатии клавиши громкость изменяется автоматически, пока вы не отпустите клавишу.

### [3] Плюс

- Увеличить громкость
  - При длинном нажатии клавиши громкость изменяется автоматически, пока вы не отпустите клавишу.

### [4] Enter

- Переключение между станциями из списка избранного
- Переход в меню настройки (нажать и удерживать клавишу не менее 2 секунд)

### 8.2.3 Регулировка громкости



Рис. 20: Регулировка громкости

Для изменения громкости выполните следующие действия:

1. В обычном режиме нажмите клавишу «МИНУС» [2] или «ПЛЮС» [3].
  - Громкость соответствующим образом изменится.

### 8.2.4 Выбор радиостанции (из избранного)

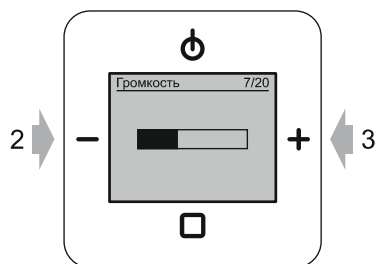

Рис. 21: Переключение радиостанций (из избранного)

Для любимых радиостанций (избранного) в устройстве предусмотрено 8 ячеек. Непосредственно после включения устройства на экране появляется последняя прослушанная радиостанция, и начинается ее воспроизведение.

Для переключения между элементами избранного выполните следующие действия:

1. Нажмите клавишу «ENTER» [4].
  - Устройство переключится на следующий элемент избранного.
  - При переключении на станцию FM-диапазона выводится частота вещания этой станции. Также выводится название радиостанции, если станция поддерживает эту функцию (RDS).

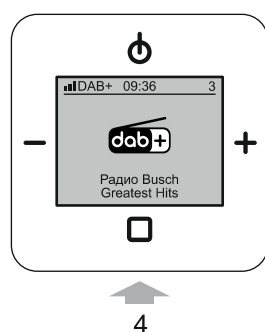
Переключение на элемент избранного выполнено.

Активировав поиск станций, можно добавлять новые станции в предусмотренные для этого 8 ячеек.

– Поиск радиостанций:

- см. главу 8.3.11 „Меню «Станция» – «Автоматический поиск радиостанций DAB+»“ на стр. 55
- см. главу 8.3.12 „Меню «Станция» – «Автоматический поиск FM-радиостанций»“ на стр. 56
- см. главу 8.3.13 „Меню «Станция» – «Ручная настройка FM-радиостанции»“ на стр. 57

В избранном могут присутствовать как станции DAB+, так и станции FM-диапазона. Переключение между DAB+ и FM может занимать некоторое время, т. к. при этом устройству приходится переходить из цифрового в аналоговый режим и наоборот.



### **Указание**

- Если в устройстве не сохранены избранные радиостанции, то сразу после включения оно переходит на элемент избранного «0», а на дисплее появляется сообщение.

## 8.2.5 Использование будильника / повторения сигнала (функции отсрочки)



Рис. 22: Функция будильника

В качестве сигнала будильника можно использовать гудок или воспроизведение радио.

Активированная функция будильника отображается на дисплее [1].

При срабатывании будильника на дисплее появляется соответствующий символ [2].

Громкость гудка или радио увеличивается постепенно.

Будильник можно приглушить на 5 минут, нажав любую кнопку (функция отсрочки (повторения сигнала)).

Время срабатывания будильника, профили будильника и т. д. можно установить в меню настройки устройства.

- Профили будильника, см. главу 8.3.5 „Меню «Будильник» – «Профили будильника»“ на стр. 45.
- Время пробуждения, см. главу 8.3.6 „Меню «Будильник» – «Время пробуждения»“ на стр. 47.
- Типы сигналов, см. главу 8.3.8 „Меню «Будильник» – «Выбор типа сигнала»“ на стр. 50.

Включение и выключение будильника осуществляется в меню настроек устройства, см. главу 8.3.4 „Меню «Будильник» – «Будильник»“ на стр. 44.

Максимальную громкость будильника можно ограничить, см. главу 8.3.20 „Меню «Настройки» – «Максимальная громкость»“ на стр. 66.



### Указание

Перед первым включением будильника необходимо указать время срабатывания.

- Только после этого будильник можно будет включить.
- Только после этого можно задать дни срабатывания будильника.

### Включение и выключение будильника

Включение и выключение будильника осуществляется в меню настроек устройства, см. главу 8.3.4 „Меню «Будильник» – «Будильник»“ на стр. 44.

- Это исключает вероятность случайного выключения будильника клавишами в обычном режиме работы.



**Приглушение будильника (функция отсрочки (повторения сигнала))**

Для активирования функции отсрочки нажмите любую клавишу устройства.

- Функцию отсрочки можно активировать, только пока звучит сигнал будильника.

**Поведение функции будильника и функции отсрочки**

Поведение будильника и функции отсрочки зависит от того, в каком состоянии находится устройство. Ниже приведены четыре возможных варианта состояния:

<b>Ситуация А</b>	<ul style="list-style-type: none"> <li>▪ Радио включено и играет.</li> <li>▪ В качестве мелодии установлен «Зуммер».</li> <li>▪ Подошло время срабатывания будильника.</li> </ul>
<b>Поведение и функции:</b>	
<ul style="list-style-type: none"> <li>▪ Когда наступает время срабатывания будильника, радио прекращает играть, и воспроизводится звуковой сигнал (режим будильника).             <ul style="list-style-type: none"> <li>– Громкость звукового сигнала изменяется постепенно.                 <ul style="list-style-type: none"> <li>– Громкость нарастает с 20 % до 100 % максимальной громкости.</li> <li>– В течение 20 секунд громкость составляет 20 %. Затем громкость увеличивается с каждой секундой и примерно через 25 секунд достигает максимального значения.</li> </ul> </li> </ul> </li> <li>▪ Индикация на дисплее в режиме будильника:             <ul style="list-style-type: none"> <li>– «Подъем»</li> </ul> </li> <li>▪ Режим будильника автоматически выключается через 1 минуту.</li> <li>▪ Отключить звуковой сигнал можно любой кнопкой (функция отсрочки).             <ul style="list-style-type: none"> <li>– При этом устройство возвращается в режим воспроизведения, и радио начинает играть.</li> <li>– Через 5 минут устройство снова автоматически включает режим будильника.</li> <li>– Эта процедура повторяется 3 раза.</li> <li>– Существуют две возможности прекратить повторение сигнала (отключить будильник):                 <ul style="list-style-type: none"> <li>– Нажмите и удерживайте клавишу «ВЫКЛ» (ок. 2 секунд), пока звучит сигнал будильника.</li> <li>– Нажмите кнопку «ВЫКЛ» в промежутке между двумя включениями сигнала будильника. В этом случае радио также выключится, так как в промежутке между сигналами будильника оно находится в режиме воспроизведения.</li> <li>– Отключите будильник в меню настроек устройства, см. главу 8.3.4 „Меню «Будильник» – «Будильник»“ на стр. 44. В этом случае функция будильника отключается полностью. Если необходимо, чтобы будильник прозвонил на следующий день, его потребуется снова включить.</li> </ul> </li> </ul> </li></ul>	

Табл.4: Будильник / функция отсрочки, ситуация А

<b>Ситуация Б</b>	<ul style="list-style-type: none"> <li>▪ Радио включено и играет.</li> <li>▪ В качестве мелодии выбрано «Радио».</li> <li>▪ Подошло время срабатывания будильника.</li> </ul>
<b>Поведение и функции:</b>	
<ul style="list-style-type: none"> <li>▪ Поведение и функции аналогичны ситуации А.             <ul style="list-style-type: none"> <li>– По достижении времени срабатывания будильника радио прекращает играть, звучит гудок в качестве сигнала будильника.</li> </ul> </li> </ul>	

Табл.5: Будильник / функция отсрочки, ситуация В

<b>Ситуация В</b>	<ul style="list-style-type: none"> <li>▪ Радио выключено.</li> <li>▪ В качестве мелодии установлен «Зуммер».</li> <li>▪ Подошло время срабатывания будильника.</li> </ul>
-------------------	---

**Поведение и функции:**

- Поведение и функции аналогичны ситуации А.
  - Между звуковыми сигналами радио не работает.

Табл.6: Будильник / функция отсрочки, ситуация С

<b>Ситуация Г</b>	<ul style="list-style-type: none"> <li>▪ Радио выключено.</li> <li>▪ В качестве мелодии выбрано «Радио».</li> <li>▪ Подошло время срабатывания будильника.</li> </ul>
-------------------	---

**Поведение и функции:**

- Радио переключается на последнюю использованную ячейку.
  - Если использовалась ячейка AUX, то устройство переключается на ячейку 1 или первую занятую ячейку.
- Громкость соответствует последнему использованному значению.
- Продолжительность воспроизведения радио ограничена одним часом.
  - Если в течение этого времени выключить, а затем включить устройство, ограничение будет снято.

Табл.7: Будильник / функция отсрочки, ситуация D

## 8.2.6 Функция перехода в спящий режим (время выключения)



Рис. 23: Управление таймером спящего режима

При активной функции перехода в спящий режим устройство автоматически отключается по истечении заданного времени.

Активировать функцию можно только при включенном радио.

Время до включения спящего режима можно задать в настройках, см. главу 8.3.26 „Меню «Настройки» –«Таймер спящего режима» (время до выключения)“ на стр. 72.

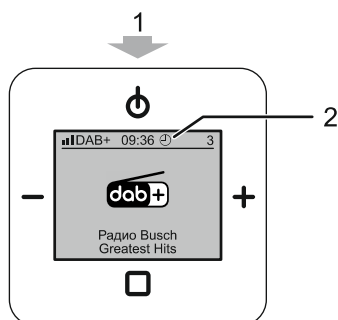
Для включения/выключения функции спящего режима выполните следующие действия:

Включение функции спящего режима

1. При включенном радио нажмите и удерживайте клавишу «ВКЛ/ВЫКЛ» [1] не менее 2 секунд.
  - Функция перехода в спящий режим включена.
  - На дисплее отображается символ «Секундомер» [2].
  - По прошествии заданного времени радио автоматически выключится.
  - Настройка времени переключения, см. главу 8.3.26 „Меню «Настройки» – «Таймер спящего режима» (время до выключения)“ на стр. 72.

Выключение функции спящего режима

Способ 1:

1. Выключите и снова включите радио.
  - Функция перехода в спящий режим выключена.
  - Символ «Секундомер» исчезнет.

Способ 2:

1. При активной функции перехода в спящий режим нажмите и удерживайте клавишу «ВКЛ/ВЫКЛ» [1] не менее 2 секунд.
  - Функция перехода в спящий режим выключена.
  - Символ «Секундомер» [2] исчезнет.

### 8.2.7 Просмотр избранного (любимых радиостанций)

Существуют два способа просмотра сохраненного избранного. Для начала выберите одну из следующих функций устройства:

- Переместить избранные, см. главу 8.3.14 „Меню «Станция» – «Переместить избранные»“ на стр. 58.
- Удалить избранные, см. главу 8.3.15 „Меню «Станция» – «Удалить избранные»“ на стр. 59.

При этом откроется список со всеми сохраненными элементами избранного.

### 8.2.8 Сохранение избранного (любимых радиостанций)

Сохранение элементов избранного выполняется из списка радиостанций DAB+ или FM. Здесь выводится список со всеми найденными станциями DAB+ или FM-диапазона.

- Сохранение радиостанции DAB+ в качестве элемента избранного, см. главу 8.3.9 „Меню «Станция» – «Список радиостанций DAB +» и сохранение элементов избранного“ на стр. 51.
- Сохранение радиостанции FM в качестве элемента избранного, см. главу 8.3.10 „Меню «Станция» – «Показать список FM-станций +» и сохранение элементов избранного“ на стр. 53.

При необходимости можно сначала обновить список радиостанций. Для этого нужно запустить поиск.

- Автоматический поиск радиостанций DAB+, см. главу 8.3.11 „Меню «Станция» – «Автоматический поиск радиостанций DAB+»“ на стр. 55.
- Автоматический поиск FM-радиостанций, см. главу 8.3.12 „Меню «Станция» – «Автоматический поиск FM-радиостанций»“ на стр. 56.
- Ручной поиск FM-радиостанций, см. главу 8.3.13 „Меню «Станция» – «Ручная настройка FM-радиостанции»“ на стр. 57.

### 8.2.9 Использование функции AUX

Функция AUX позволяет воспроизводить музыку с радио через внешнее устройство. Например, HiFi-систему. Также можно проигрывать музыку с внешнего устройства через радио.

- Дополнительная информация по AUX-подключению, см. главу 6.5.2 „ВСПОМОГАТЕЛЬНЫЙ (Auxiliary = добавочный)“ на стр. 21.
- Примеры комбинаций устройств для использования с AUX, см. главу 9 „Примеры использования“ на стр. 83
- С помощью усиления входа можно выровнять громкость воспроизводимой музыки так, чтобы она не отличалась от громкости других элементов избранного, см. главу 8.3.22 „Меню «Настройки» – «Усиление входа AUX»“ на стр. 68.

#### Прослушивание музыки через радио

Для воспроизведения музыки с внешнего устройства через радио необходимо выполнить следующие настройки:

- В качестве AUX-режима радио должен быть выбран «ВСПОМОГАТЕЛЬНЫЙ вход».
  - Настройка AUX-режима, см. главу 8.3.21 „Меню «Настройки» – «ВСПОМОГАТЕЛЬНЫЙ»“ на стр. 67.
  - Элемент избранного «ВСПОМОГАТЕЛЬНЫЙ» виден только в том случае, если AUX-разъем работает как «ВСПОМОГАТЕЛЬНЫЙ вход».



Рис. 24: Прослушивание музыки через радио по AUX

Для воспроизведения музыки через радио выполните следующие действия:

1. Включите радио.
  - После включения на дисплее появляется последний использованный элемент избранного.
2. Нажимайте клавишу «ENTER» [3] до тех пор, пока не дойдете до элемента «ВСПОМОГАТЕЛЬНЫЙ».
  - Номер элемента избранного [1] отображается в правом верхнем углу дисплея.
  - Элемент избранного «ВСПОМОГАТЕЛЬНЫЙ» последний в ряду сохраненных элементов.
  - После перехода к элементу «ВСПОМОГАТЕЛЬНЫЙ» активируется AUX-функция. На дисплее появляется символ [2].
3. Включите внешнее устройство.
  - Принципы работы с внешним устройством зависят от того, какое именно устройство используется.
  - Аудиосигнал внешнего устройства воспроизводится через радио.

### Прослушивание станций с радио через внешнее устройство

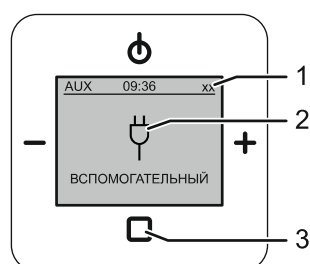
Для прослушивания радиостанции из списка избранного на внешнем устройстве необходимо выполнить следующие настройки:

- В качестве AUX-режима радио должен быть выбран «AUX-выход».
  - Настройка AUX-режима, см. главу 8.3.21 „Меню «Настройки» – «ВСПОМОГАТЕЛЬНЫЙ»“ на стр. 67.
  - Когда выбрана настройка «AUX-выход», элемент избранного «ВСПОМОГАТЕЛЬНЫЙ» не отображается в списке.



Рис. 25: Прослушивание музыки по AUX через другое устройство

Для прослушивания радиостанции из списка избранного на внешнем устройстве сделайте следующее:

1. Включите радио.
  - После включения на дисплее появляется последний использованный элемент избранного.
2. Выберите элемент избранного [1] на радио.
3. Включите внешнее устройство.
  - Принципы работы с внешним устройством зависят от того, какое именно устройство используется.
  - Элемент избранного радио будет воспроизводиться через внешнее устройство.

### 8.2.10 Отключение напряжения

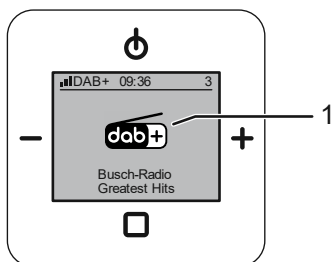
- При отключении электрического напряжения все персональные настройки сохраняются.
- После отключения электрического напряжения время на устройстве не синхронизируется автоматически.
  - После отключения напряжения дисплей показывает время: 00:00
  - Пока дисплей показывает «00:00» функции будильника неактивны.
  - Выключите и снова включите устройство. После включения время на устройстве автоматически обновится. Все установки будильника снова активны.

### 8.3 Управление – настройка

Переход в меню настройки возможен только при включенном радио.

Для перехода в меню настройки выполните следующие действия:

1. Включите радио.
2. Нажмите и удерживайте клавишу «ENTER» не менее 2 секунд.
  - Устройство переключится в меню настройки.

#### 8.3.1 Дисплей



Рис. 26: Обзор элементов дисплея в меню настройки

- [1] Меню / уровень меню
- [2] Номер меню
- [3] Предыдущий пункт меню
- [4] Выбранный пункт меню
- [5] Следующий пункт меню



### 8.3.2 Назначение клавиш

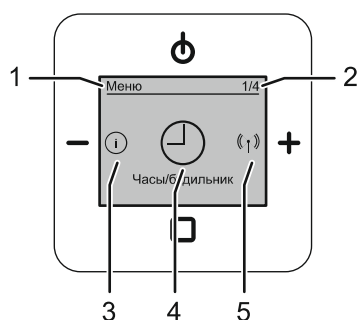

Рис. 27: Назначение клавиш в меню настройки

[1] ВКЛ/ВЫКЛ.

- На один уровень вверх

[2] Минус

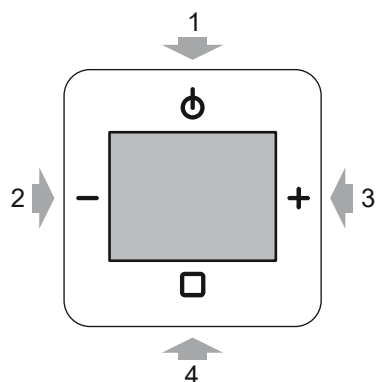
- Предыдущий пункт меню

[3] Плюс

- Следующий пункт меню

[4] ENTER

- Короткое нажатие: вызов меню / подтверждение выбора

### 8.3.3 Функции – настройка

В следующем меню можно вручную изменять настройки и запускать / останавливать функции.

Обратите также внимание на приведенные ссылки на пункты меню.



Рис. 28: Будильник

Будильник (1 / 4), см. соответствующие разделы, начиная с главы 8.3.4 „Меню «Будильник» – «Будильник»“ на стр. 44

- Здесь производится настройка функций времени, например будильника.

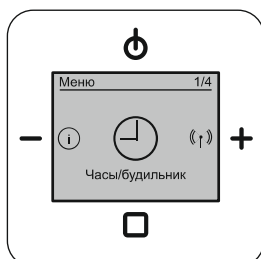

Рис. 29: Радиостанция

Радиостанция (2 / 4), см. соответствующие разделы, начиная с главы 8.3.9 „Меню «Станция» – «Список радиостанций DAB +» и сохранение элементов избранного“ на стр. 51

- Здесь можно искать радиостанции, настраивать их и сохранять в избранном.
  - Избранное: 1–8 ячеек для радиостанций DAB+ и FM.



Рис. 30: Настройки

Настройки (3 / 4): см. соответствующие разделы, начиная со главы 8.3.16 „Меню «Настройки» – «Язык»“ на стр. 60.

- Здесь можно настроить устройство, например язык и дисплей.



Рис. 31: Информация

Информация (4 / 4): см. соответствующие разделы, начиная со главы 8.3.31 „Меню «Информация»“ на стр. 78.

- Здесь можно просмотреть информацию об устройстве и прошивке.

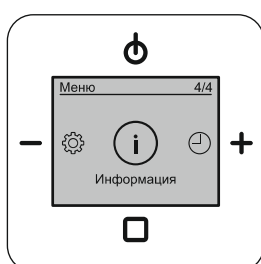

#### Указание

Схема навигации по пунктам меню, см. главу 8.3.32 „Структура меню“ на стр. 79.

### 8.3.4 Меню «Будильник» – «Будильник»



Рис. 32: Включение / выключение часов / будильника

Меню находится в разделе «Будильник».

С помощью этого меню осуществляется управление функцией будильника.

Для настройки, включения и выключения будильника выполните следующие действия:

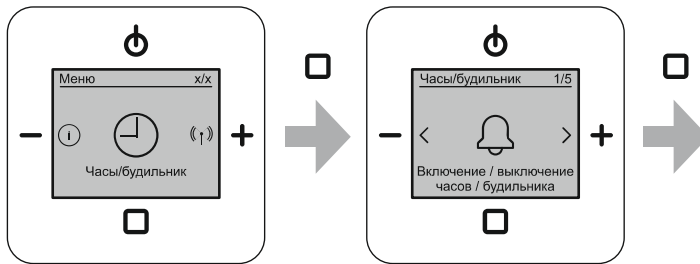
1. Перейдите в меню «Будильник».
2. Выберите пункт «Включение / выключение часов / будильника».
3. Выберите пункт «Включить» или «Выключить».
  - Включение:
    - Подтвердите включение функции будильника, нажав клавишу «ENTER».
    - На экране будет показано состояние «ВКЛ» с символом будильника.
  - Выключение:
    - Подтвердите выключение функции будильника, нажав клавишу «ENTER».
    - Функция будильника отключена. Символ будильника исчезнет.



Рис. 33: Главный экран: будильник активен [1]

### 8.3.5 Меню «Будильник» – «Профили будильника»

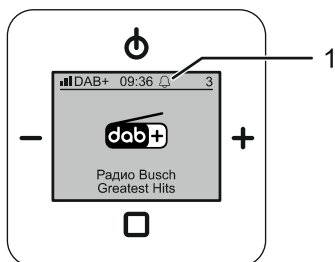

Рис. 34: Выбрать профили сигнала

Меню находится в разделе «Будильник».

Профили будильника облегчают настройку времени подъема. Например, если вы выберете «Одинаково для всех дней недели», то время подъема достаточно ввести один раз.

В этом меню можно выбрать один из 3 профилей будильника. Кроме того, можно выбрать дни, когда будильник не нужен.

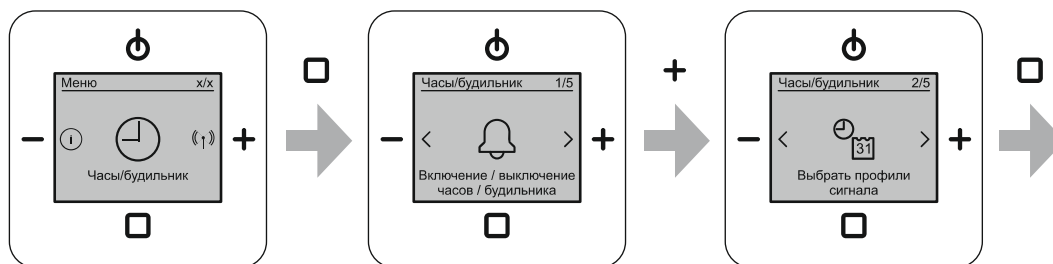
По умолчанию установлен профиль будильника «Рабочий день / выходной (пн - пт / сб - вс)». Если он вам подходит, дополнительно выбирать профиль не требуется.

Для выбора языка профиля будильника выполните следующие действия:

1. Перейдите в меню «Будильник».
2. Войдите в пункт меню «Выбрать профили сигнала».
3. Выберите профиль будильника.
4. Подтвердите выбранный профиль.

Дальнейшие действия:

5. Настройте время пробуждения для выбранного профиля будильника в меню «Настройка времени срабатывания будильника».
  - Настройка времени пробуждения, см. главу 8.3.6 «Меню «Будильник» – «Время пробуждения»» на стр. 47.
  - В меню «Настройка времени срабатывания будильника» запрашивает ввод времени пробуждения в зависимости от выбранного профиля.
6. При необходимости выберите дни, когда будильник не нужен.
  - Отключение будильника для выбранных дней, см. главу 8.3.7 «Меню «Будильник» – «Дни отключения»» на стр. 49.
  - Для выбранных дней будильник будет отключен. При этом не важно, какой именно профиль будильника установлен.

Профили будильника	
Рабочий день / выходной (пн - пт / сб - вс)	<ul style="list-style-type: none"><li>▪ Используется по умолчанию</li><li>▪ Время пробуждения с понедельника по пятницу одно и то же.</li><li>▪ Время пробуждения с субботы по воскресенье одно и то же.</li></ul>
Одинаково для всех дней недели	Время пробуждения одно и то же в любой день недели.
Отдельный день недели	Время пробуждения настраивается отдельно для каждого дня недели.

Табл.8: Профили будильника

### 8.3.6 Меню «Будильник» – «Время пробуждения»



Рис. 35: Настройка времени пробуждения

Меню находится в разделе «Будильник».

Настройка времени пробуждения зависит от выбранного профиля будильника. Устройство последовательно запрашивает данные для дней недели, предусмотренных профилем. Выбор профиля будильника, см. главу 8.3.5 „Меню «Будильник» – «Профили будильника»“ на стр. 45.

По умолчанию установлен профиль будильника «Рабочий день / выходной (пн - пт / сб - вс)». Если он вам подходит, дополнительно выбирать профиль не требуется.

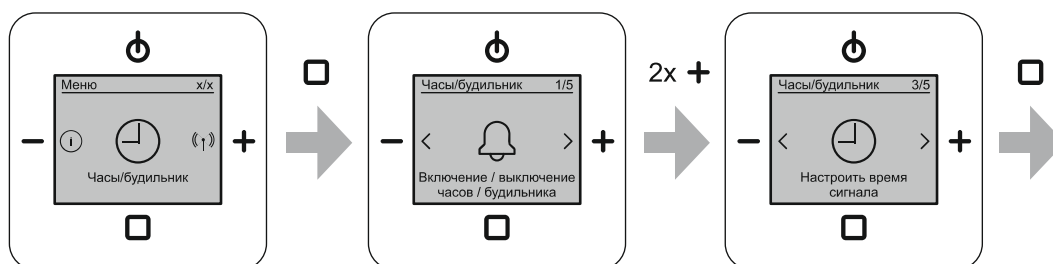

#### Указание

Перед первым включением будильника необходимо указать время срабатывания.

- Только после этого будильник можно будет включить.
- Только после этого можно задать дни срабатывания будильника.

Для настройки времени пробуждения выполните следующие действия:

1. Перейдите в меню «Будильник».
2. Войдите в пункт меню «Настроить время сигнала».
  - Устройство запросит ввод данных для первого времени пробуждения в соответствии с установленным профилем будильника.
  - Для каждого времени пробуждения требуется указать часы и минуты.
3. Установите нужное время пробуждения.
  - Клавишами «ПЛЮС/МИНУС» установите час пробуждения и подтвердите ввод, нажав клавишу «ENTER».
  - Меню автоматически перейдет к следующей опции настройки.
  - Клавишами «ПЛЮС/МИНУС» установите минуты пробуждения и подтвердите ввод, нажав клавишу «ENTER».
  - Меню автоматически перейдет к следующему дню, требующему настройки.
  - После подтверждения последнего дня на дисплее автоматически появится меню «Настроить время сигнала».

<b>Время пробуждения для профиля «Рабочий день / выходной (пн - пт / сб - вс)».</b>	
Блок 1 (рабочие дни) – Пн - пт	<ul style="list-style-type: none"> <li>▪ часы</li> <li>▪ минуты</li> </ul>
Блок 2 (выходные) – Сб - Вс	<ul style="list-style-type: none"> <li>▪ часы</li> <li>▪ минуты</li> </ul>
<b>Время пробуждения для профиля «Одинаково для всех дней недели»</b>	
Пн - Вс	<ul style="list-style-type: none"> <li>▪ часы</li> <li>▪ минуты</li> </ul>
<b>Время пробуждения для профиля «Отдельный день недели»</b>	
Пн Вт Ср Чт Пт Сб Вс	<p>Последовательный ввод времени для каждого из 7 дней недели.</p> <ul style="list-style-type: none"> <li>▪ часы</li> <li>▪ минуты</li> </ul>

Табл.9: Настройка времени пробуждения



### 8.3.7 Меню «Будильник» – «Дни отключения»



Рис. 36: Отключение будильника для выбранных дней

Меню находится в разделе «Будильник».

Эта функция позволяет отключить будильник для выбранных дней. При этом не важно, какой именно профиль будильника установлен.

Чтобы отключить будильник для определенных дней выполните следующие действия:

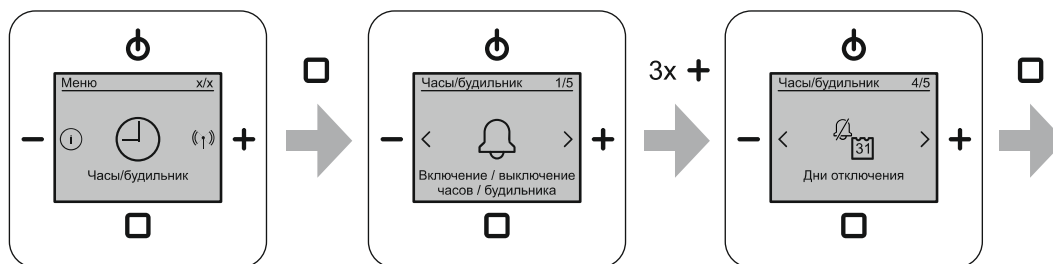
1. Перейдите в меню «Будильник».
2. Войдите в пункт меню «Дни отключения».
  - Появится список с днями недели.
  - Все активные дни отмечены галочкой. Сразу после ввода устройства в эксплуатацию активны все дни недели.
3. С помощью клавиш «ПЛЮС/МИНУС» выберите нужные дни и подтвердите их, нажав клавишу «ENTER».
  - При этом галочки рядом с выбранными днями исчезнут. В дни, не отмеченные галочкой, будильник срабатывать не будет.

Чтобы включить/выключить будильник для определенных дней выполните следующие действия:

1. Выберите ранее отключенные дни.
  - Рядом с отключенными днями нет галочки.
2. Подтвердите нажатием клавиши «ENTER» каждый из дней, которые хотите снова активировать.
  - Рядом с подтвержденными днями снова появятся галочки. В эти дни будильник будет срабатывать.

### 8.3.8 Меню «Будильник» – «Выбор типа сигнала»



Рис. 37: Выбор типа сигнала

Меню находится в разделе «Будильник».

В этом меню можно выбрать звуковой сигнал для будильника:

Для выбора звукового сигнала выполните следующие действия:

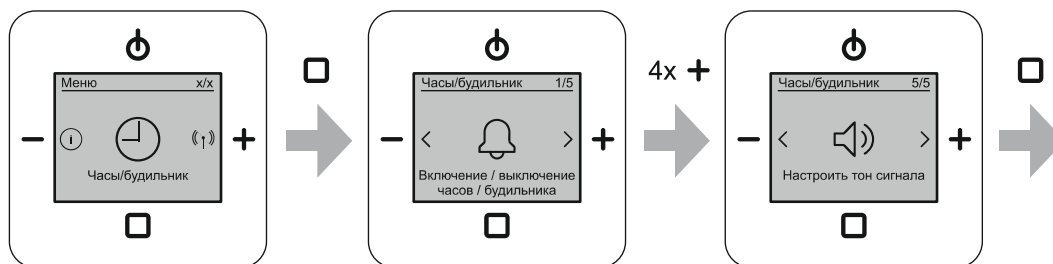
1. Перейдите в меню «Будильник».
2. Войдите в пункт меню «Выбор типа сигнала».
  - На экране будут показаны варианты сигнала для будильника.
3. Выберите один из вариантов: «Тон сигнала» или «Радио».
4. Подтвердите выбранный вариант сигнала.
  - Настройка типа сигнала завершена.

Типы сигналов	
Воспроизведение радио	<ul style="list-style-type: none"> <li>▪ Используется по умолчанию</li> <li>▪ При срабатывании будильника включается последняя использованная избранная радиостанция.</li> </ul>
Звуковой сигнал	При срабатывании будильника воспроизводится звуковой сигнал.

Табл.10: Типы сигналов

### 8.3.9 Меню «Станция» – «Список радиостанций DAB +» и сохранение элементов избранного



Рис. 38: Список радиостанций DAB +

Меню находится в разделе «Радиостанция».

В этом списке отображаются все найденные радиостанции диапазона DAB+.

- Поиск радиостанций DAB+, см. главу 8.3.11 „Меню «Станция» – «Автоматический поиск радиостанций DAB+»“ на стр. 55.

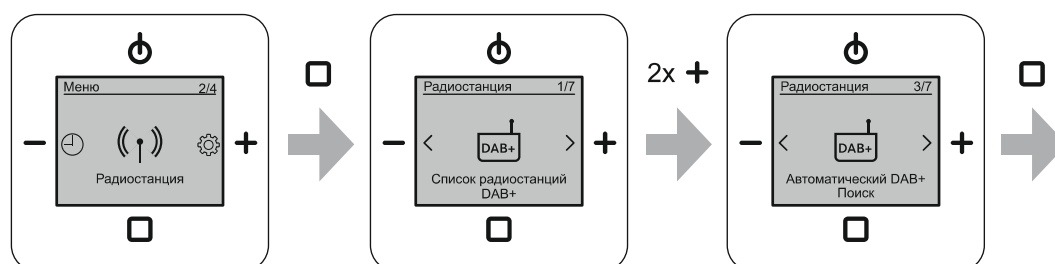
В списке можно выбирать и прослушивать станции или сохранять их в качестве элементов избранного.

В избранном можно сохранить 8 радиостанций из списка.

Для мгновенного воспроизведения радиостанции выполните следующие действия:

1. Войдите в меню «Радиостанция».
2. Выберите пункт «Список радиостанций DAB+».
3. Выберите радиостанцию клавишами «ПЛЮС/МИНУС».
4. Подтвердите выбор коротким нажатием на клавишу «ENTER».
  - Выбранная радиостанция будет временно сохранена как элемент избранного «0».
  - После временного сохранения станции в качестве элемента избранного «0» устройство переходит в обычный режим и воспроизводит эту станцию.
  - Если в обычном режиме вы переключитесь на другой элемент избранного или выключите устройство, сохраненный элемент избранного «0» будет удален.

Для сохранения радиостанции в качестве элемента избранного выполните следующие действия:

1. Войдите в меню «Радиостанция».
2. Выберите пункт «Список радиостанций DAB+».
3. Выберите радиостанцию клавишами «ПЛЮС/МИНУС».
4. Подтвердите выбор длинным нажатием на клавишу «ENTER».
  - Выбранная радиостанция будет сохранена как очередной элемент избранного в конце списка избранного.
  - Если нужно переместить элемент избранного в другую ячейку, см. главу 8.3.14 „Меню «Станция» – «Переместить избранные»“ на стр. 58.
  - После сохранения элемента избранного устройство остается в меню «Список радиостанций DAB+». Из него вы можете добавить другие станции DAB+.
  - Если все ячейки избранного заняты, появится предупреждение. В этом случае сначала придется удалить один из элементов из списка избранного, см. главу 8.3.15 „Меню «Станция» – «Удалить избранные»“ на стр. 59.

### 8.3.10 Меню «Станция» – «Показать список FM-станций +» и сохранение элементов избранного



Рис. 39: Список станций в диапазоне с/у

Меню находится в разделе «Радиостанция».

В этом списке отображаются все найденные радиостанции FM-диапазона.

- Поиск FM-радиостанций, см. главу 8.3.12 „Меню «Станция» – «Автоматический поиск FM-радиостанций»“ на стр. 56.

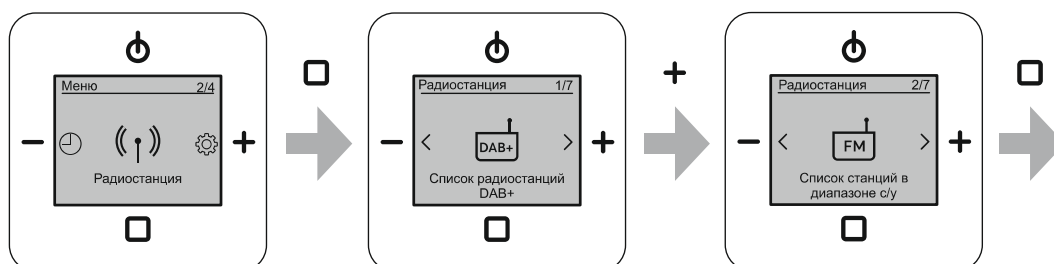
В списке можно выбирать и прослушивать станции или сохранять их в качестве элементов избранного.

В избранном можно сохранить 8 радиостанций из списка.

Для мгновенного воспроизведения радиостанции выполните следующие действия:

1. Войдите в меню «Радиостанция».
2. Выберите пункт «Список станций в диапазоне с/у».
3. Выберите радиостанцию клавишами «ПЛЮС/МИНУС».
4. Подтвердите выбор коротким нажатием на клавишу «ENTER».
  - Выбранная радиостанция будет временно сохранена как элемент избранного «0».
  - После временного сохранения станции в качестве элемента избранного «0» устройство переходит в обычный режим и воспроизводит эту станцию.
  - Если в обычном режиме вы переключитесь на другой элемент избранного или выключите устройство, сохраненный элемент избранного «0» будет удален.

Для сохранения радиостанции в качестве элемента избранного выполните следующие действия:

1. Войдите в меню «Радиостанция».
2. Выберите пункт «Список станций в диапазоне с/у».
3. Выберите радиостанцию клавишами «ПЛЮС/МИНУС».
4. Подтвердите выбор длинным нажатием на клавишу «ENTER».
  - Выбранная радиостанция будет сохранена как очередной элемент избранного в конце списка избранного.
  - Если нужно переместить элемент избранного в другую ячейку, см. главу 8.3.14 „Меню «Станция» – «Переместить избранные»“ на стр. 58.
  - После сохранения элемента избранного устройство остается в меню «Список станций в диапазоне с/у». Из него вы можете добавить другие FM-станции.
  - Если все ячейки избранного заняты, появится предупреждение. В этом случае сначала придется удалить один из элементов из списка избранного, см. главу 8.3.15 „Меню «Станция» – «Удалить избранные»“ на стр. 59.

### 8.3.11 Меню «Станция» – «Автоматический поиск радиостанций DAB+»



Рис. 40: Автоматический поиск DAB+

Меню находится в разделе «Радиостанция».

После запуска из этого меню устройство сканирует весь диапазон частот DAB+ и составляет список найденных радиостанций DAB+. Радиостанции в списке отсортированы сначала от 0 до 9, а затем от A до Z.

Для автоматического поиска радиостанций DAB+ выполните следующие действия:

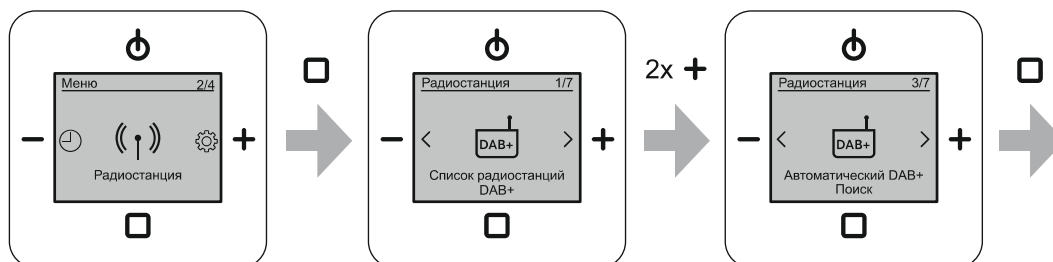
1. Войдите в меню «Радиостанция».
2. Выберите пункт «Автоматический поиск DAB+».
  - Устройство составит список всех найденных радиостанций DAB+.
  - Если какая-либо станция была найдена несколько раз, в списке она присутствует в одном экземпляре.
  - После завершения автоматического поиска устройство автоматически переходит в меню «Список радиостанций DAB+».
    - В меню «Список радиостанций DAB+» появится только что созданный список станций.
    - В меню «Список радиостанций DAB+» можно выбрать и прослушать станцию или сохранить ее в избранном.
    - О меню «Список радиостанций DAB+», см. главу 8.3.9 „Меню «Станция» – «Список радиостанций DAB +» и сохранение элементов избранного“ на стр. 51.

### 8.3.12 Меню «Станция» – «Автоматический поиск FM-радиостанций»



Рис. 41: Автоматический поиск FM

Меню находится в разделе «Радиостанция».

После запуска из этого меню устройство сканирует весь диапазон частот FM и составляет список найденных FM-радиостанций. FM-станции в списке отсортированы в порядке возрастания частоты.

Для автоматического поиска FM-радиостанций выполните следующие действия:

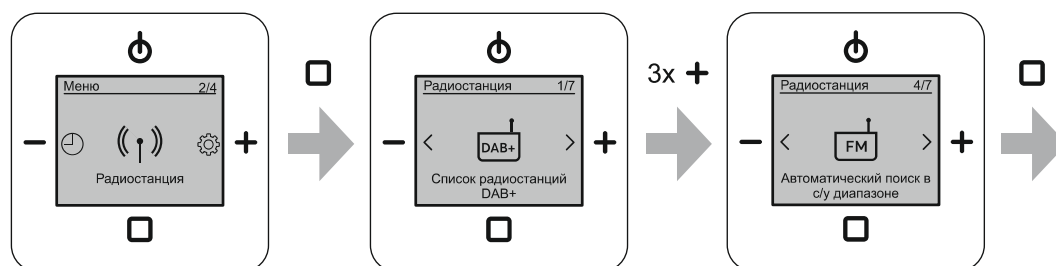
1. Войдите в меню «Радиостанция».
2. Выберите пункт «Автоматический поиск в с/у диапазоне».
  - Устройство составит список всех найденных FM-радиостанций.
  - Если какая-либо станция была найдена несколько раз, в списке она присутствует в одном экземпляре.
  - После завершения автоматического поиска устройство автоматически переходит в меню «Список станций в диапазоне с/у».
    - В меню «Список станций в диапазоне с/у» появится только что созданный список станций.
    - В меню «Список станций в диапазоне с/у» можно выбрать и прослушать станцию или сохранить ее в избранном.
    - О меню «Список станций в диапазоне с/у», см. главу 8.3.10 „Меню «Станция» – «Показать список FM-станций +» и сохранение элементов избранного“ на стр. 53.



### 8.3.13 Меню «Станция» – «Ручная настройка FM-радиостанции»



Рис. 42: Ручная настройка FM-станции

Меню находится в разделе «Радиостанция».

В этом меню вы можете самостоятельно просканировать весь диапазон частот в поисках FM-радиостанций. Найденные станции можно прослушать или добавить в избранное.

Для ручного поиска FM-радиостанций выполните следующие действия:

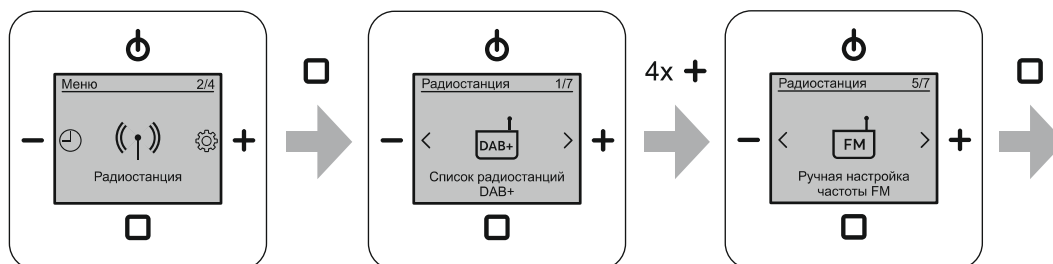
1. Войдите в меню «Радиостанция».
2. Войдите в пункт меню «Ручная настройка FM-частоты».
3. Найдите FM-радиостанцию вручную, используя клавиши «ПЛЮС/МИНУС».
  - Короткое нажатие клавиш «ПЛЮС/МИНУС» изменяет частоту на 0,05 МГц.
  - Долгое (дольше 1 секунды) нажатие клавиш «ПЛЮС/МИНУС» запускает автоматическое изменение частоты, пока не будет найдена очередная радиостанция. Через несколько секунд на дисплее появляется название станции.

Временное воспроизведение найденной радиостанции.

- Подтвердите выбор коротким нажатием на клавишу «ENTER».
  - Выбранная радиостанция будет временно сохранена как элемент избранного «0».
  - После временного сохранения станции в качестве элемента избранного «0» устройство переходит в обычный режим и воспроизводит эту станцию.
  - Если в обычном режиме вы переключитесь на другой элемент избранного или выключите устройство, сохраненный элемент избранного «0» будет удален.

Сохранение найденной радиостанции в избранном.

- Подтвердите выбор долгим нажатием на клавишу «ENTER».
  - Выбранная радиостанция будет сохранена как элемент избранного в конце списка избранного.
    - Если нужно переместить элемент избранного в другую ячейку, см. главу 8.3.14 «Меню «Станция» – «Переместить избранные»» на стр. 58.
  - После сохранения элемента избранного устройство остается в меню «Ручная настройка FM-частоты». Из него вы можете добавить другие FM-станции.
  - Если все ячейки избранного заняты, появится предупреждение. В этом случае сначала придется удалить один из элементов из списка избранного, см. главу 8.3.15 «Меню «Станция» – «Удалить избранные»» на стр. 59.

### 8.3.14 Меню «Станция» – «Переместить избранные»



Рис. 43: Переместить избранные

Меню находится в разделе «Радиостанция».

В этом меню можно перемещать элементы избранного в пределах списка. Выбранный элемент перемещается в выбранную ячейку. Последовательность остальных элементов избранного не меняется.

Для перемещения элементов избранного выполните следующие действия:

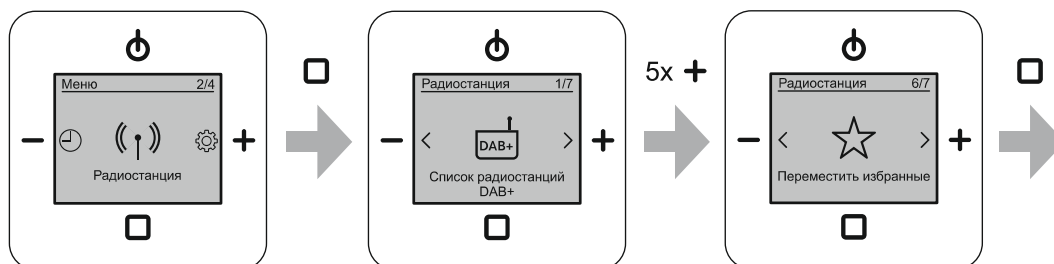
1. Войдите в меню «Радиостанция».
2. Войдите в пункт меню «Переместить избранные».
3. С помощью клавиш «ПЛЮС/МИНУС» выберите элемент избранного.
4. Подтвердите выбор коротким нажатием на клавишу «ENTER».
  - На дисплее слева сверху появится вопрос «Переместить элемент избранного?».
5. Клавишами «ПЛЮС/МИНУС» переместите выбранный элемент в нужное место.
  - Подтвердите новое положение элемента коротким нажатием на клавишу «ENTER».

### 8.3.15 Меню «Станция» – «Удалить избранные»



Рис. 44: Удалить избранные

Меню находится в разделе «Радиостанция».

С помощью этого меню можно удалять сохраненные радиостанции из избранного.

Для удаления элемента избранного выполните следующие действия:

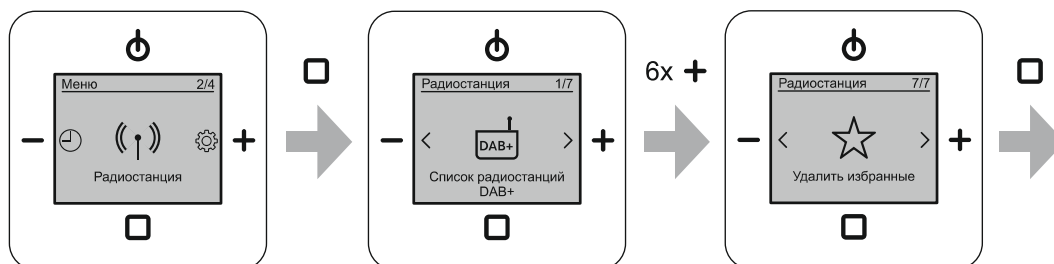
1. Войдите в меню «Радиостанция».
2. Войдите в пункт меню «Удалить избранные».
3. С помощью клавиш «ПЛЮС/МИНУС» выберите элемент избранного.
4. Удалите радиостанцию из списка избранного коротким нажатием на клавишу «ENTER».
  - Радиостанция будет удалена из списка избранного без дополнительных запросов.
  - Все следующие за ней элементы избранного сместятся на одну ячейку вперед. Между сохраненными элементами не может быть пустых ячеек.

### 8.3.16 Меню «Настройки» – «Язык»



Рис. 45: Выбор языка

В этом меню настраивается язык интерфейса.

Для выбора языка выполните следующие действия:

1. Войдите в пункт меню «Настройки».
2. Войдите в пункт меню «Язык».
3. Клавишами «ПЛЮС/МИНУС» выберите язык.
4. Подтвердите выбор нажатием на клавишу «ENTER».

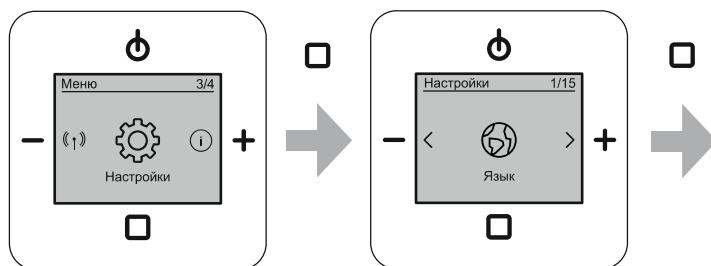
### Выбран иностранный язык

Если в качестве активного установлен иностранный язык, для сброса к исходному состоянию выполните следующие действия:



Рис. 46: Включение радио

1. Включите радио.

- Для этого нажмите «ВКЛ/ВЫКЛ».

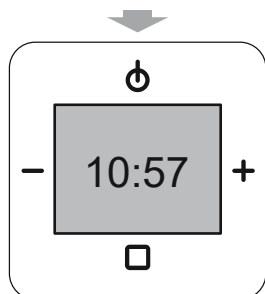

Рис. 47: Иностранный язык, главное меню

2. Нажмите и удерживайте клавишу «ENTER» не менее 2 секунд.

- Устройство откроет последнее использованное меню.

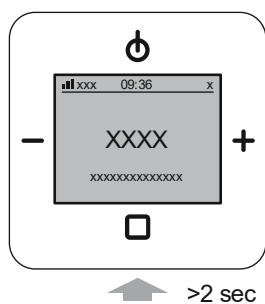

Рис. 48: Иностранный язык, меню «Настройки»

- Правой цифрой номера меню должна быть «4».

3. Затем клавишей «ПЛЮС» дойдите до номера «3/4».

4. Нажмите клавишу «ENTER» для входа в меню.

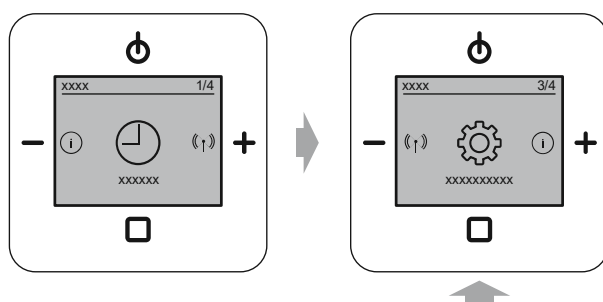
- Устройство войдет в подменю «Настройки».



Рис. 49: Иностраннй язык, меню «Язык»

- Правой цифрой номера меню должна быть «15».
5. Если номер меню отличается от «1/15», перейдите с помощью клавиши «ПЛЮС» в меню под номером «1/15».
  6. Нажмите клавишу «ENTER» для входа в меню.

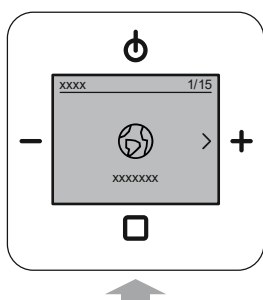

Рис. 50: Иностраннй язык, меню «Язык»

- На дисплее будет показан текущий язык.
7. С помощью клавиши «ПЛЮС» дойдите до необходимого вам языка.
  8. Подтвердите выбор своего языка клавишей «ENTER».
    - Устройство переключится на выбранный язык.

## 8.3.17 Меню «Настройки» – «Басы»

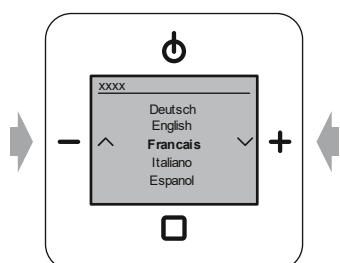

Рис. 51: Басы

Меню находится в подразделе «Настройки». В этом меню предусмотрен регулятор низких частот.

В этом меню настраивается низкочастотный диапазон воспроизводимой музыки. Настройки существенно зависят от личных предпочтений и используемых громкоговорителей. Поэтому оптимальную настройку можно подобрать лишь опытным путем.

На выбор имеются следующие варианты:

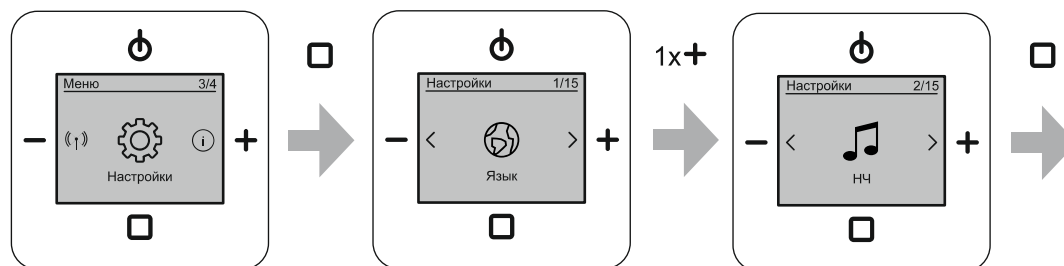
Настройка	Описание
Басы	<p>Низкие частоты в диапазоне, воспринимаемом человеческим ухом</p> <ul style="list-style-type: none"> <li>▪ Диапазон настройки: -5 дБ ... +5 дБ</li> <li>▪ Установка по умолчанию: 0 дБ</li> </ul>

Табл.11: Басы

Для настройки низких частот выполните следующие действия:

1. Войдите в пункт меню «Настройки».
2. Войдите в пункт меню «Басы».
3. С помощью клавиш «ПЛЮС/МИНУС» настройте требуемое значение.
4. Подтвердите выбор нажатием на клавишу «ENTER».

## 8.3.18 Меню «Настройки – «ВЧ»



Рис. 52: ВЧ

Меню находится в подразделе «Настройки». В этом меню предусмотрен регулятор высоких частот.

В этом меню настраивается высокочастотный диапазон воспроизводимой музыки. Настройки существенно зависят от личных предпочтений и используемых громкоговорителей. Поэтому оптимальную настройку можно подобрать лишь опытным путем.

На выбор имеются следующие варианты:

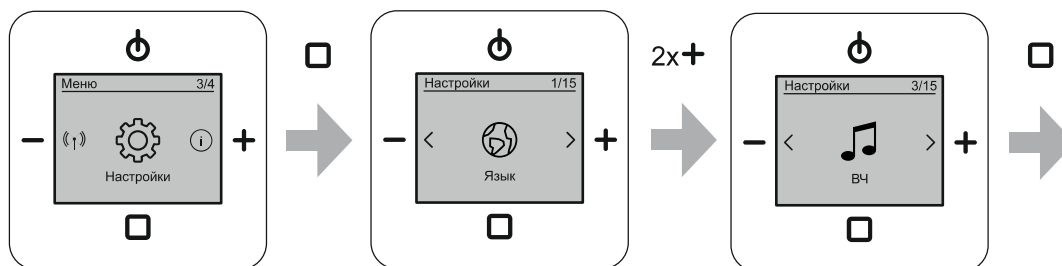
Настройка	Описание
ВЧ	<p>Высокие частоты в диапазоне, воспринимаемом человеческим ухом</p> <ul style="list-style-type: none"> <li>▪ Диапазон настройки: -5 дБ ... +5 дБ</li> <li>▪ Установка по умолчанию: 0 дБ</li> </ul>

Табл.12: ВЧ

Для настройки высоких частот выполните следующие действия:

1. Войдите в пункт меню «Настройки».
2. Войдите в пункт меню «ВЧ».
3. С помощью клавиш «ПЛЮС/МИНУС» настройте требуемое значение.
4. Подтвердите выбор нажатием на клавишу «ENTER».



### 8.3.19 Меню «Настройки» – «Начальная громкость»



Рис. 53: Начальная громкость

Меню находится в подразделе «Настройки».

В этом меню можно задать уровень громкости радио при включении.

На выбор имеются следующие варианты:

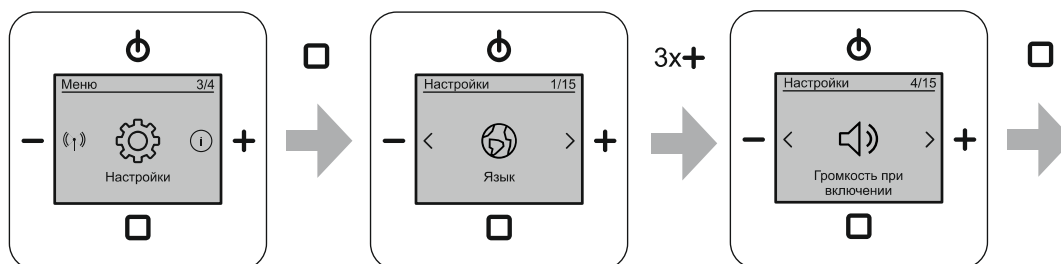
Начальная громкость	Описание
Последняя громкость	Громкость при включении устройства будет идентична громкости до выключения.
Фиксированная громкость	Устройство сохраняет текущее значение громкости. Затем при включении устройство будет устанавливать эту громкость.

Табл.13: Начальная громкость

Для настройки начальной громкости выполните следующие действия:

1. Войдите в пункт меню «Настройки».
2. Войдите в пункт меню «Начальная громкость».
3. С помощью клавиш «ПЛЮС/МИНУС» выберите один из вариантов.
4. Подтвердите выбор нажатием на клавишу «ENTER».

## 8.3.20 Меню «Настройки» – «Максимальная громкость»

**Внимание – тихий сигнал будильника!**

При уменьшении максимальной громкости устройства также уменьшается громкость сигнала будильника.

- Помните об этом, уменьшая максимальную громкость устройства.



Рис. 54: Максимальная громкость

Меню находится в подразделе «Настройки».

В этом меню настраивается максимально допустимая громкость устройства.

- Если максимальная громкость устройства ограничена, то в обычном режиме работы регулятор не будет двигаться дальше этого значения.

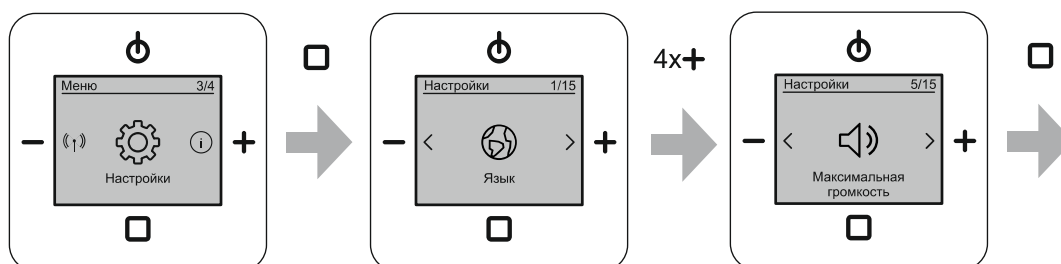
Для установки максимальной громкости выполните следующие действия:

1. Войдите в пункт меню «Настройки».
2. Войдите в пункт меню «Максимальная громкость».
3. С помощью клавиш «ПЛЮС/МИНУС» выберите один из вариантов.
4. Подтвердите выбор нажатием на клавишу «ENTER».

### 8.3.21 Меню «Настройки» – «ВСПОМОГАТЕЛЬНЫЙ»



Рис. 55: Настройка AUX

Меню находится в подразделе «Настройки».

В этом меню вы выбираете, будет ли работать разъем AUX как вход или выход. Также его можно полностью отключить.

На выбор имеются следующие варианты:

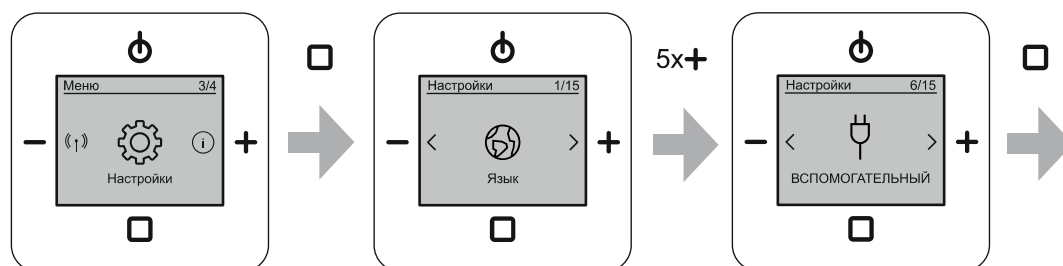
Настройка	Описание
Деактивирован	<p>AUX-функция радио выключена.</p> <ul style="list-style-type: none"> <li>Элемент «ВСПОМОГАТЕЛЬНЫЙ» в избранном (последняя ячейка) деактивирован.</li> </ul>
ВСПОМОГАТЕЛЬНЫЙ вход	<p>Через радио можно воспроизводить сигнал с внешнего источника.</p> <ul style="list-style-type: none"> <li>Элемент «ВСПОМОГАТЕЛЬНЫЙ» в избранном (последняя ячейка) активирован.</li> <li>Для воспроизведения сигнала с внешнего источника выберите элемент избранного «ВСПОМОГАТЕЛЬНЫЙ».</li> </ul>
ВСПОМОГАТЕЛЬНЫЙ выход	<p>Элемент избранного в радио можно воспроизводить через внешнее устройство.</p> <ul style="list-style-type: none"> <li>Элемент «ВСПОМОГАТЕЛЬНЫЙ» в избранном (последняя ячейка) деактивирован.</li> </ul>

Табл.14: Настройка AUX

Для настройки разъема AUX выполните следующие действия:

1. Войдите в пункт меню «Настройки».
2. Войдите в пункт меню «ВСПОМОГАТЕЛЬНЫЙ».
3. С помощью клавиш «ПЛЮС/МИНУС» выберите нужный вариант.
4. Подтвердите выбор нажатием на клавишу «ENTER».

### 8.3.22 Меню «Настройки» – «Усиление входа AUX»



Рис. 56: Усиление входа AUX

Меню находится в подразделе «Настройки».

В этом меню настраивается усиление сигнала, поступающего на AUX-вход. Таким образом можно, например, подстроить громкость устройств, подключенных через AUX, чтобы она была одинаковой.

На выбор имеются следующие варианты:

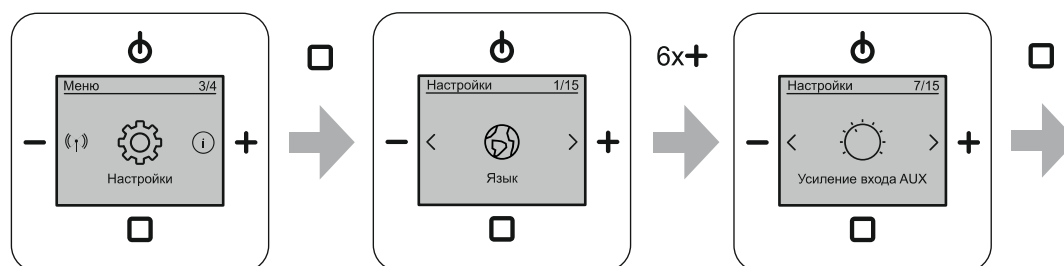
Настройка	Описание
Усиление входа AUX	<ul style="list-style-type: none"> <li>Варианты настройки: 0 дБ; 3 дБ; 6 дБ; 9 дБ</li> <li>Установка по умолчанию: 0 дБ</li> </ul>

Табл.15: Усиление входа AUX

Для настройки чувствительности входа выполните следующие действия:

1. Войдите в пункт меню «Настройки».
2. Войдите в пункт меню «Усиление входа AUX».
3. С помощью клавиш «ПЛЮС/МИНУС» настройте требуемое значение.
4. Подтвердите выбор нажатием на клавишу «ENTER».

### 8.3.23 Меню «Настройки» – «Показывать профили»



Рис. 57: Показывать профили

Меню находится в подразделе «Настройки». В этом меню можно выбрать один из профилей дисплея.

Профили предусматривают представление определенных элементов дисплея в увеличенном размере.

На выбор имеются следующие варианты:

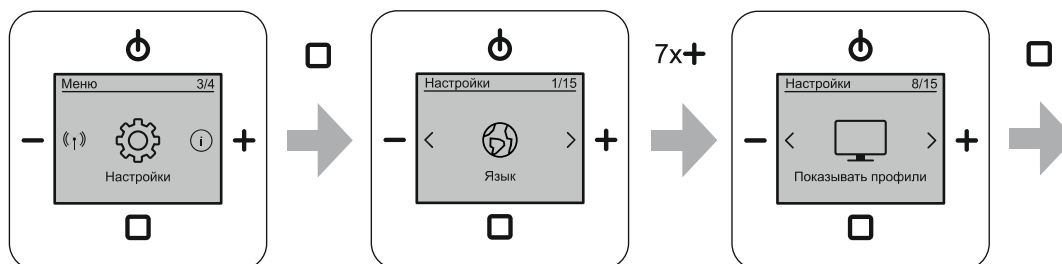







Настройка	Описание	Вид дисплея в обычном режиме
 Стандарт	В обычном режиме используется стандартный вид дисплея.	
 Большие буквы	В обычном режиме на дисплее вместо слайд-шоу выводится название радиостанции большими буквами.	
 Большие часы	В обычном режиме на дисплее вместо слайд-шоу выводится время в виде больших цифр.	
 Слайд-шоу	В обычном режиме на дисплее через 20 секунд слайд-шоу выводится в увеличенном размере. – При нажатии на клавишу «ENTER» дисплей на 20 секунд возвращается к стандартному виду. – В этот период клавиша «ENTER» выполняет свои обычные функции.	

Табл.16: Показывать профили

Для настройки профиля отображения выполните следующие действия:

1. Войдите в пункт меню «Настройки».
2. Войдите в пункт меню «Показывать профили».
3. С помощью клавиш «ПЛЮС/МИНУС» настройте требуемое значение.
4. Подтвердите выбор нажатием на клавишу «ENTER».

### 8.3.24 Меню «Настройки» – «Подсветка дисплея»



Рис. 58: Подсветка дисплея

Меню находится в подразделе «Настройки».

В этом меню можно выбрать сценарий подсветки дисплея.

На выбор имеются следующие варианты:

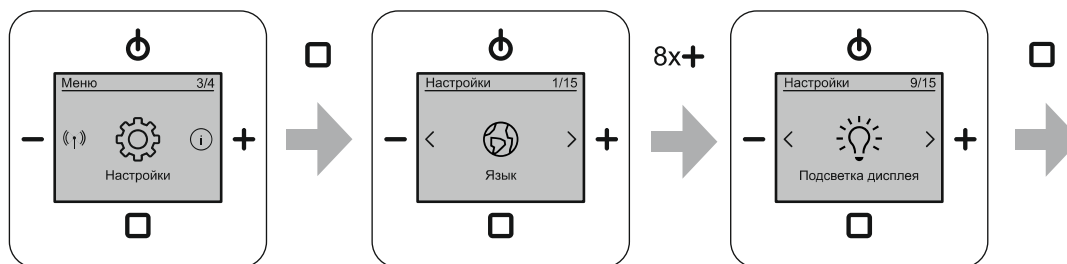
Функция меню	Описание
Вкл	Подсветка дисплея активна все время, пока радио включено (настройка по умолчанию).
Автоматически	При отсутствии нажатий на клавиши в течение 30 секунд подсветка дисплея автоматически снижает яркость до среднего значения.
Всегда ВКЛ	Подсветка дисплея всегда включена. – Подсветка не гаснет, даже когда устройство выключено. – Эта опция недоступна в режиме «Эко».

Табл.17: Подсветка дисплея

Для выбора режима подсветки дисплея выполните следующие действия:

1. Войдите в пункт меню «Настройки».
2. Войдите в пункт меню «Подсветка дисплея».
3. Выберите необходимый режим подсветки.
4. Подтвердите выбор нажатием на клавишу «ENTER».

### 8.3.25 Меню «Настройки» – «Яркость дисплея»



Рис. 59: Яркость дисплея

Меню находится в подразделе «Настройки».

В этом меню можно настроить желаемую яркость дисплея.

Для настройки яркости дисплея выполните следующие действия:

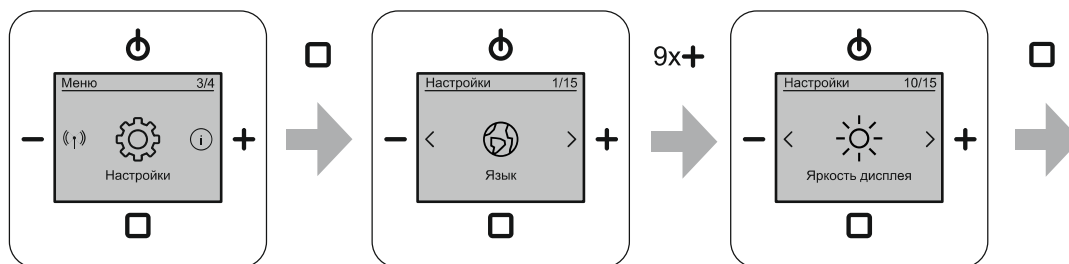
1. Войдите в пункт меню «Настройки».
2. Войдите в пункт меню «Яркость дисплея».
3. С помощью клавиш «ПЛЮС/МИНУС» задайте необходимый уровень яркости.
4. Подтвердите выбор нажатием на клавишу «ENTER».

### 8.3.26 Меню «Настройки» – «Таймер спящего режима» (время до выключения)



Рис. 60: Таймер спящего режима

Меню находится в подразделе «Настройки».

После активирования функции «Таймер спящего режима» радио будет автоматически выключаться по истечении заданного здесь времени.

- Активирование функции, см. главу 8.2.6 „Функция перехода в спящий режим (время выключения)“ на стр. 35.

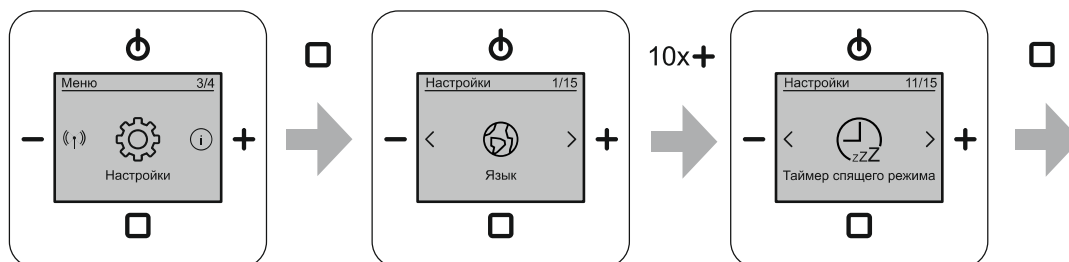
Шаг настройки 5 минут в диапазоне от 5 до 60 минут.

Для настройки таймера перехода в спящий режим выполните следующие действия:

1. Войдите в пункт меню «Настройки».
2. Войдите в пункт меню «Таймер спящего режима».
3. С помощью клавиш «ПЛЮС/МИНУС» выберите один из вариантов.
4. Подтвердите выбор нажатием на клавишу «ENTER».



## 8.3.27 Меню «Настройки» – «Энергоэффективность»



Рис. 61: Настройки энергии

Меню находится в подразделе «Настройки».

На выбор имеются следующие варианты:

Функция меню	Описание
Эко	Яркость подсветки дисплея снижена. – Настройка по умолчанию во время ввода в эксплуатацию.
Комфорт	Подсветку дисплея можно включить даже при выключенном устройстве (всегда ВКЛ), см. главу 8.3.24 „Меню «Настройки» – «Подсветка дисплея»“ на стр. 70.

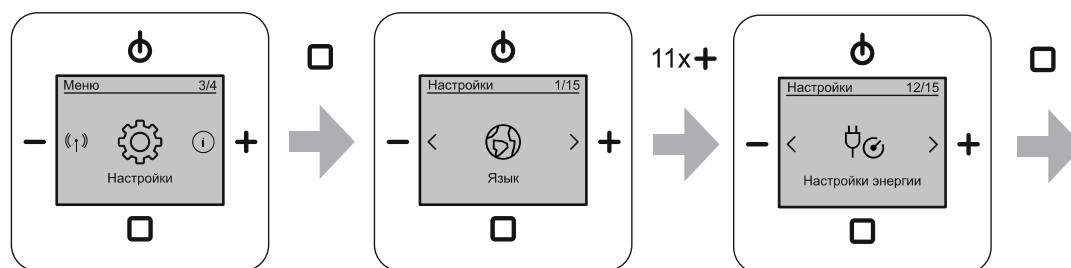
Табл.18: Настройки энергии

Для настройки энергоэффективности выполните следующие действия:

1. Войдите в пункт меню «Настройки».
2. Войдите в пункт меню «Настройки энергии».
3. С помощью клавиш «ПЛЮС/МИНУС» выберите один из вариантов.
4. Подтвердите выбор нажатием на клавишу «ENTER».

### 8.3.28 Меню «Настройки» – «Управление с помощью вспомогательного устройства»



Рис. 62: Управление с вспомогательного устройства

Меню находится в подразделе «Настройки».

Это меню позволяет настроить включение/выключение радио с помощью вспомогательного устройства. Например, при через выключатель света или датчик движения, при входе человека в помещение или выходе из него.

На выбор имеются следующие варианты:

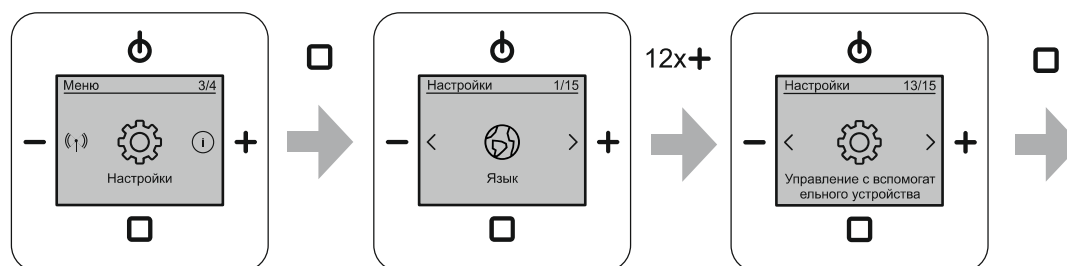
Функция меню	Описание
Переключатель	Выбор вручную: К входу для вспомогательного устройства подключен переключатель.
Кнопка	Выбор вручную: К входу для вспомогательного устройства подключена кнопка.
Автоматически	Автоматическое определение подключенного переключателя или кнопки.

Табл. 19: Управление с вспомогательного устройства

Для настройки управления с помощью вспомогательного устройства выполните следующие действия:

1. Войдите в пункт меню «Настройки».
2. Войдите в пункт меню «Управление с помощью вспомогательного устройства».
3. С помощью клавиш «ПЛЮС/МИНУС» выберите один из вариантов.
4. Подтвердите выбор нажатием на клавишу «ENTER».

## 8.3.29 Меню «Настройки» – «Антенна»



Рис. 63: Антенна

Меню находится в подразделе «Настройки».

В этом меню можно выбрать режим работы с одной из имеющихся антенн.

На выбор имеются следующие варианты:

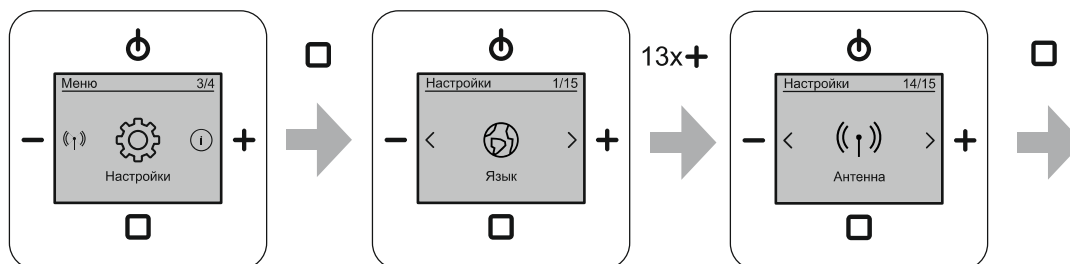
Функция меню	Описание
Внутренний	Будет использоваться внутренняя антенна устройства.
Внешний	Будет использоваться подключенная внешняя антенна. – Антенна и ее подключение: см. главу 6.5.3 «Антенна» на стр. 23.

Табл.20: Антенна

Для выбора антенны выполните следующие действия:

1. Войдите в пункт меню «Настройки».
2. Войдите в пункт меню «Антенна».
3. С помощью клавиш «ПЛЮС/МИНУС» выберите один из вариантов.
4. Подтвердите выбор нажатием на клавишу «ENTER».

### 8.3.30 Меню «Настройки» – «Режим отеля»



Рис. 64: Режим отеля

Меню находится в подразделе «Настройки».

В этом режиме вмешательство в настройки устройства исключено. Доступны лишь функции обычного управления и некоторые настройки, необходимые для обычного управления.

В режиме отеля доступны следующие функции:

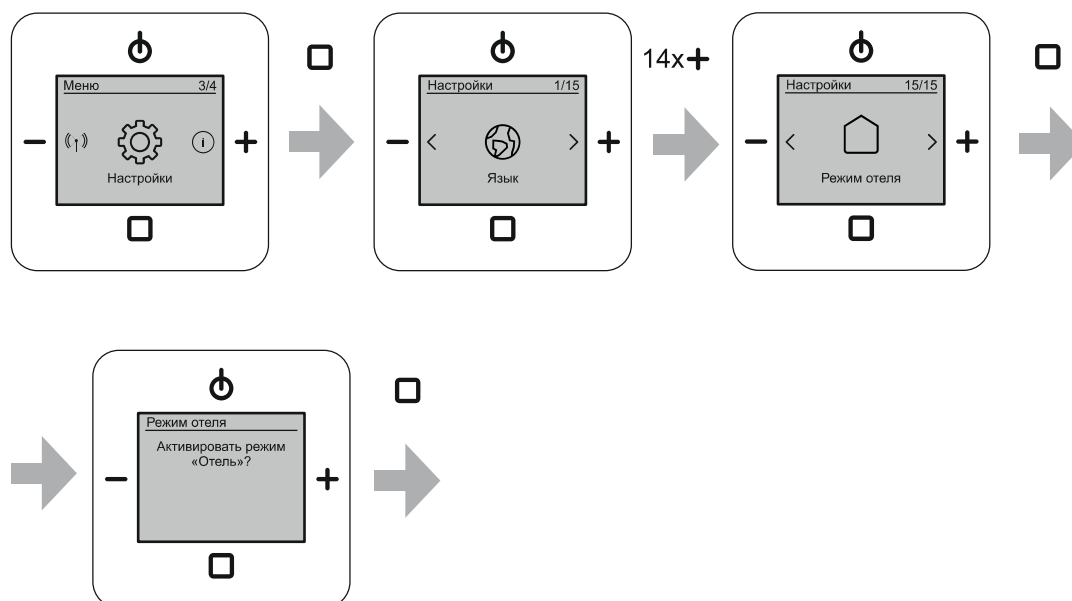
Функция меню	Описание
ВКЛ / ВЫКЛ	–
Громкость	–
Переход в избранное	Элемент избранного «ВСПОМОГАТЕЛЬНЫЙ» доступен только в том случае, если AUX-разъем работает как «ВСПОМОГАТЕЛЬНЫЙ вход».
Будильник	<ul style="list-style-type: none"> <li>▪ Будильник</li> <li>▪ Выбор типа сигнала</li> </ul>
Таймер перехода в спящий режим	Время выключения недоступно для изменения и установлено до включения режима отеля.
Просмотр списка радиостанций	<ul style="list-style-type: none"> <li>▪ DAB+</li> <li>▪ FM</li> </ul>
СБРОС (восстановление заводских настроек)	Деактивирован

Табл.21: Функции, доступные в режиме отеля

Для включения режима отеля выполните следующие действия:

1. Войдите в пункт меню «Настройки».
2. Войдите в пункт меню «Режим отеля».
3. Перейдите в подменю раздела «Режим отеля».
4. Подтвердите выбор длинным (не менее 2 секунд) нажатием клавиши «ENTER».
5. Подтвердите контрольный запрос нажатием клавиши «ENTER».



### **Указание**

Чтобы отключить режим отеля, выполните следующие действия:

- Выключите устройство.
- Переведите выключенное устройство в обычный режим длинным (не менее 15 секунд) нажатием клавиши ВКЛ/ВЫКЛ.

### 8.3.31 Меню «Информация»



Рис. 65: Информация

Индикация на дисплее	Информация	Описание
	Прошивка	Здесь можно узнать текущую версию программного обеспечения устройства.
	Имя устройства	Здесь отображается название типа устройства.
	Уровень сигнала	Здесь выводится уровень сигнала текущего источника.

Табл.22: Информация об устройстве

### 8.3.32 Структура меню

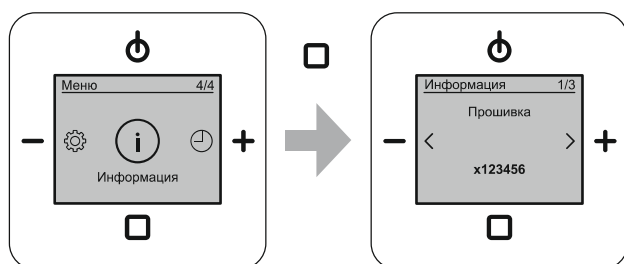
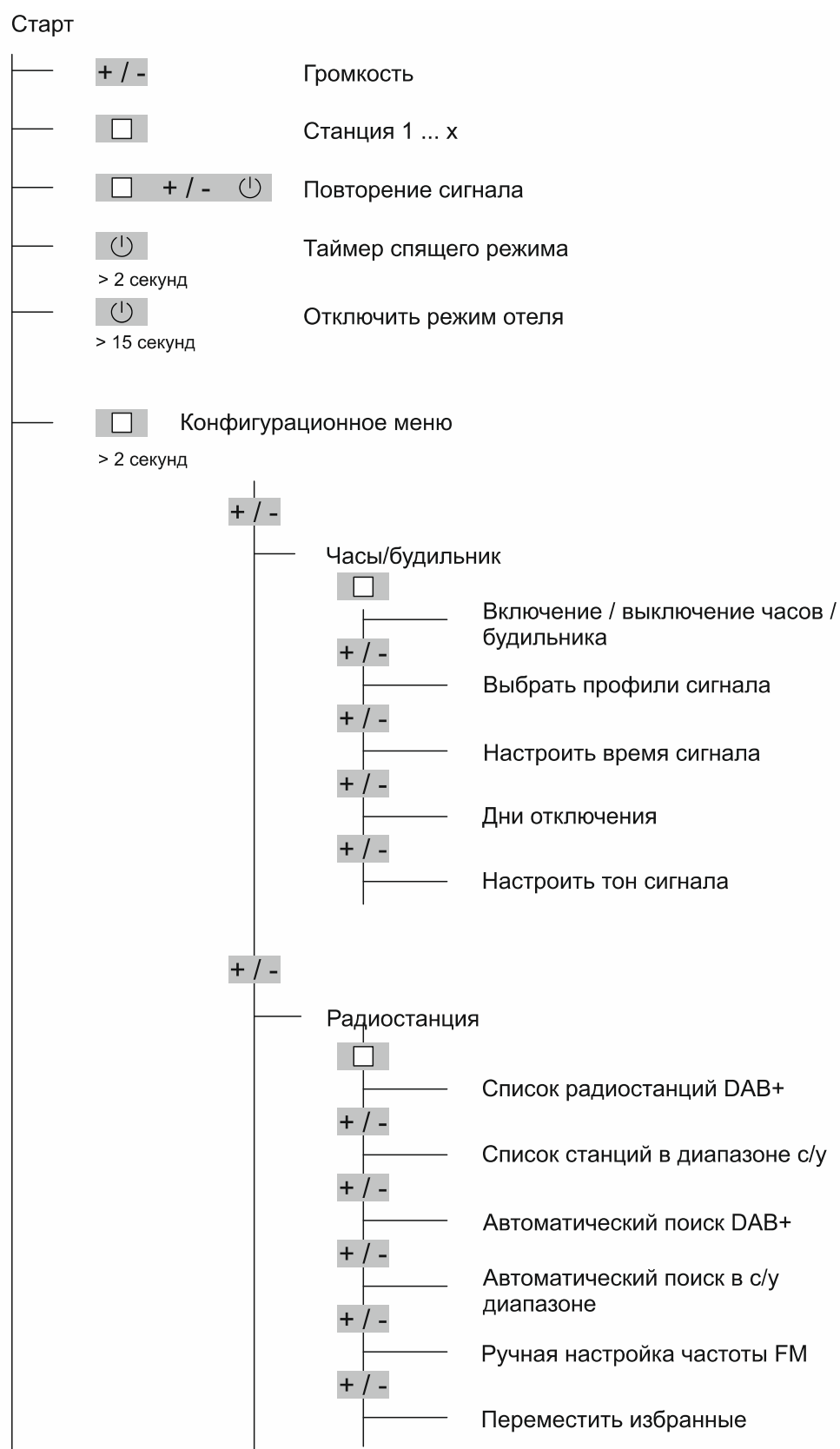

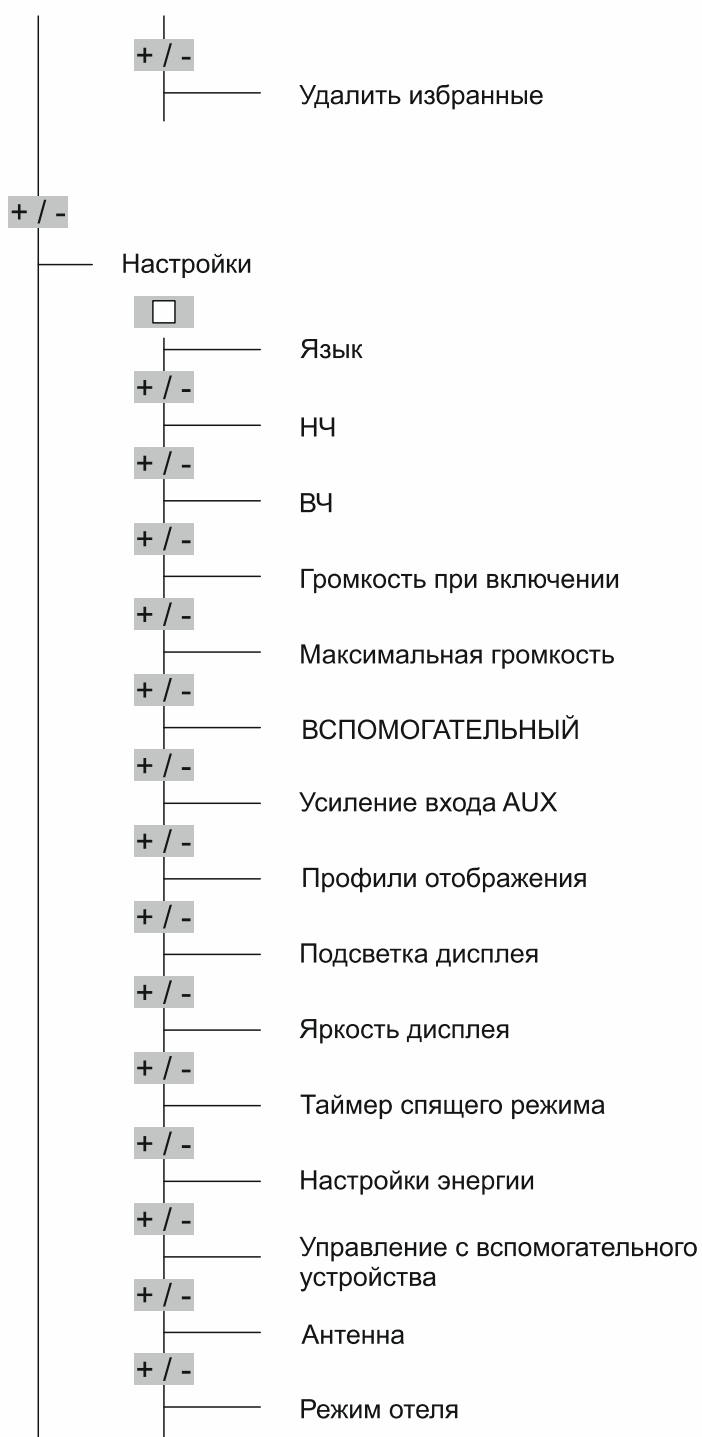



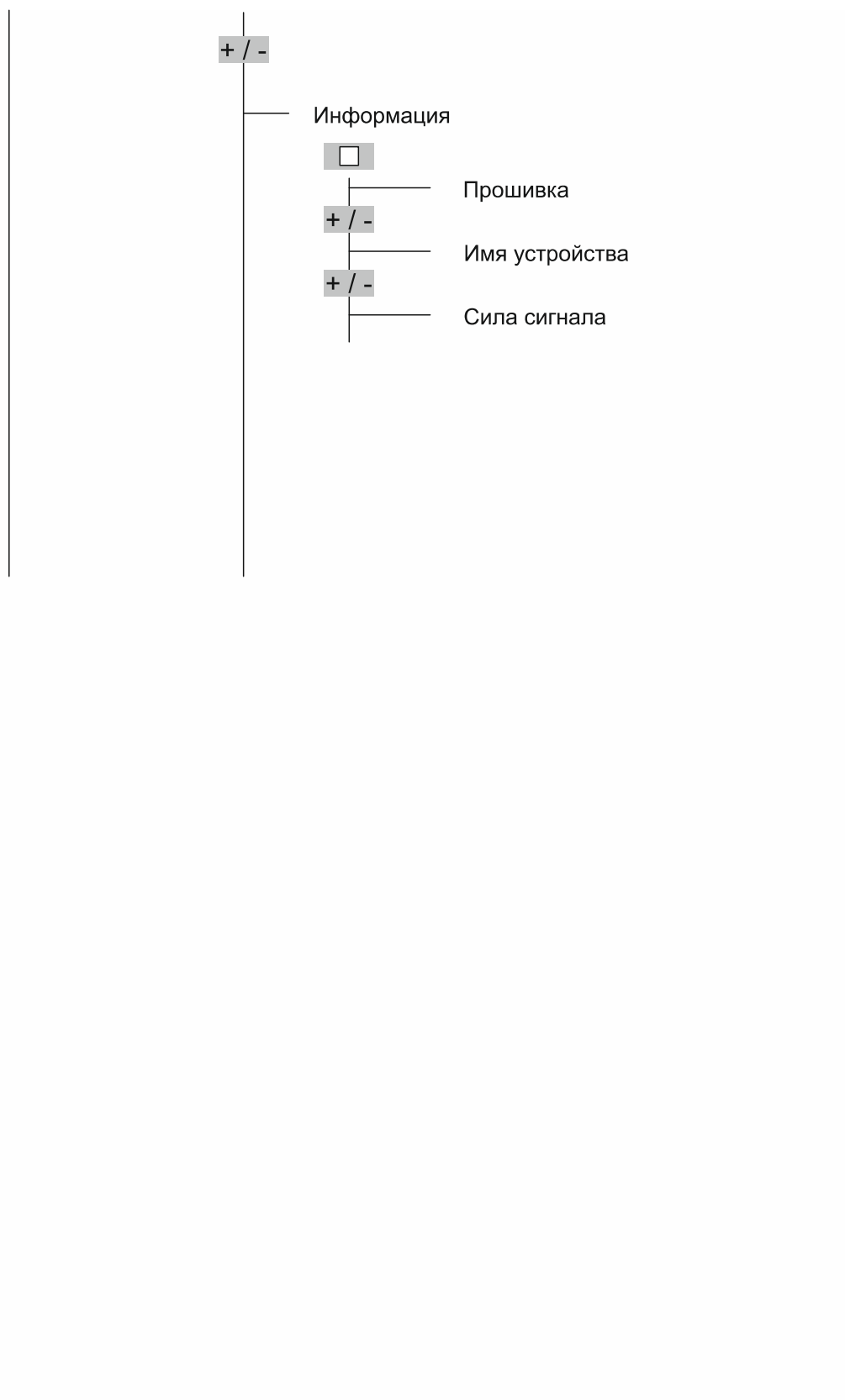

### 8.3.33 Сброс (возвращение к заводским настройкам устройства)

Если вы хотите удалить все сделанные ранее настройки и использовать новые, необходимо выполнить полный сброс устройства для возврата к состоянию поставки.

Для сброса устройства выполните следующие действия:



Рис. 66: Сброс настроек

1. Нажмите и удерживайте ок. 5 секунд все четыре клавиши устройства.
  - Все настройки будут удалены.
  - Устройство запустит процедуру первого ввода в эксплуатацию. Относительно первого ввода в эксплуатацию, см. главу 7 „Ввод в эксплуатацию“ на стр. 24.

## 9 Примеры использования

### 9.1 Монтажный комплект

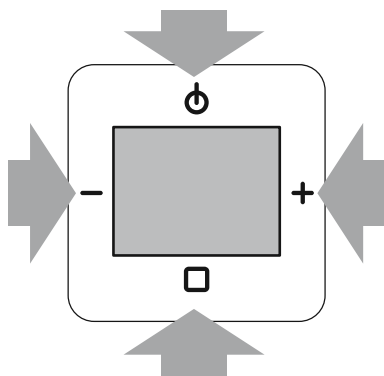
Небольшое помещение требуется оборудовать радио для скрытой установки и одним скрытым громкоговорителем.

Это классический вариант применения радио. Для таких ситуаций выпускаются готовые к установке комплекты из радио и скрытого громкоговорителя.



Рис. 67: Монтажный комплект: обзорная схема



Рис. 68: Монтажный комплект: подключение (портативная антенна, длина ок. 90 см)

## 9.2 Монтажный комплект и управление с помощью вспомогательного устройства

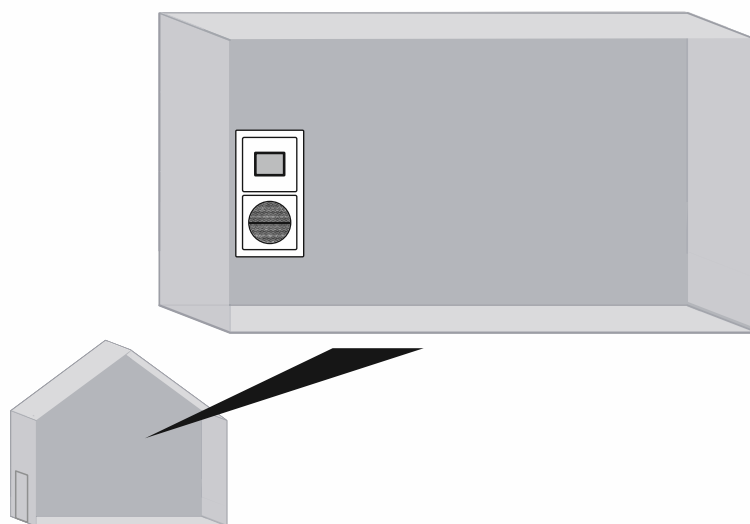
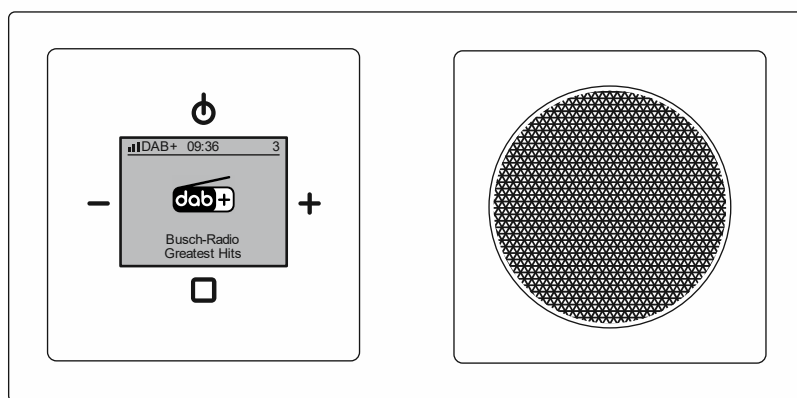
Небольшое помещение требуется оборудовать радио для скрытой установки и одним скрытым громкоговорителем. Помимо обычного управления необходимо, чтобы при включении света радио начинало играть музыку.

Это классический вариант использования радио с/у в санузле без окон. Для таких ситуаций выпускаются готовые к установке комплекты из радио и скрытого громкоговорителя. Переключатель или кнопка приобретаются отдельно.

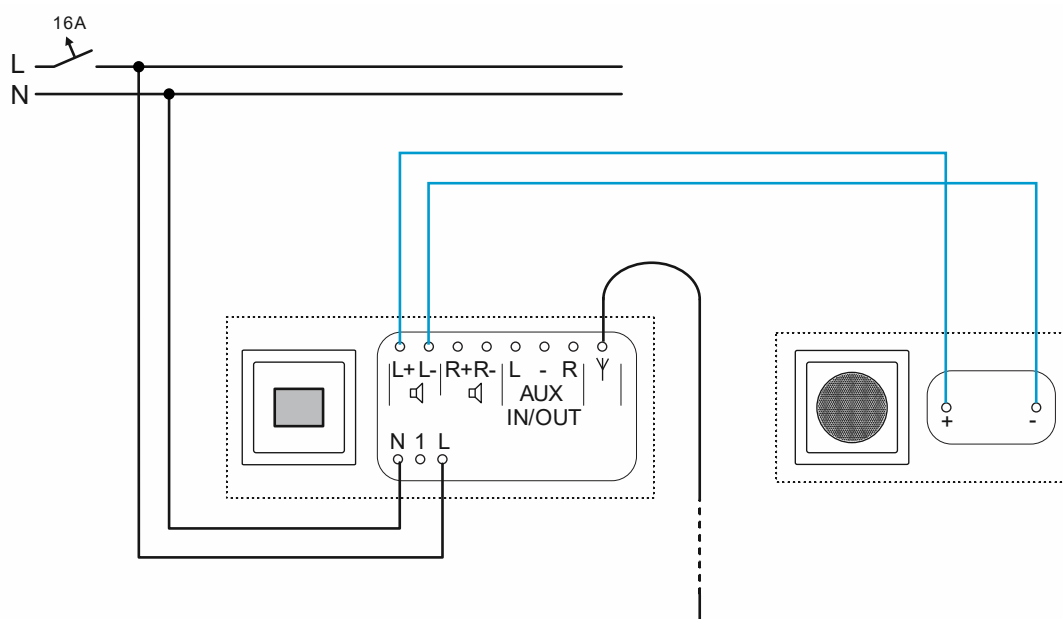

Рис. 69: Монтажный комплект и управления с вспомогательного устройства: обзорная схема



Рис. 70: Монтажный комплект и управления с вспомогательного устройства: подключение

### 9.3 Монтажный комплект и датчик движения

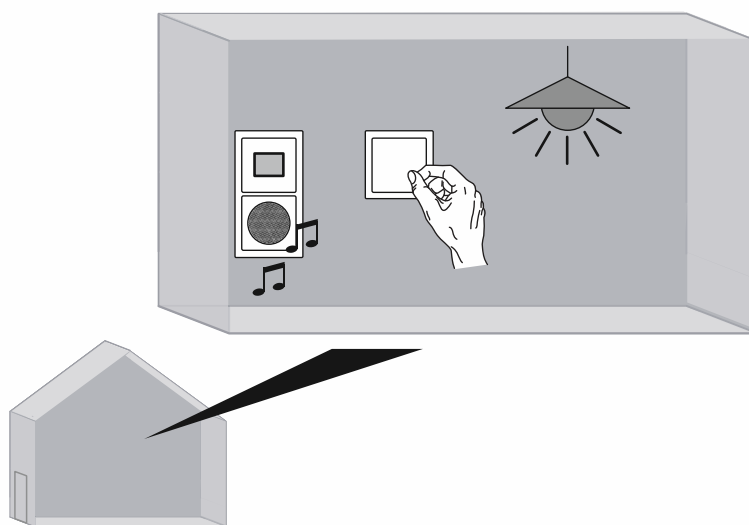
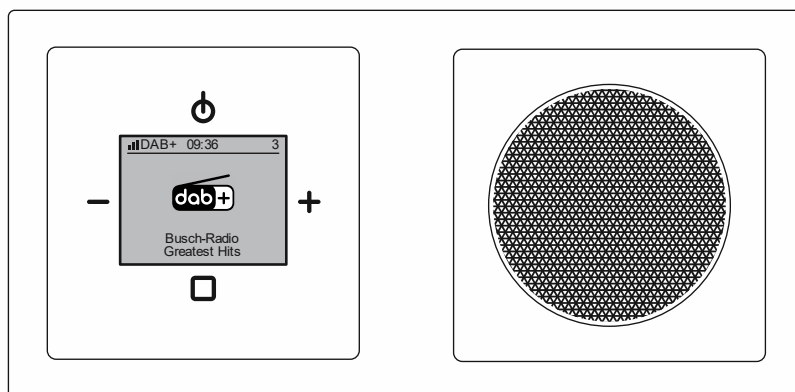
Небольшое помещение требуется оборудовать радио для скрытой установки и одним скрытым громкоговорителем.

Помимо обычного управления необходимо, чтобы радио начинало играть музыку, когда кто-то входит в помещение. Это реализуется при помощи датчика движения.

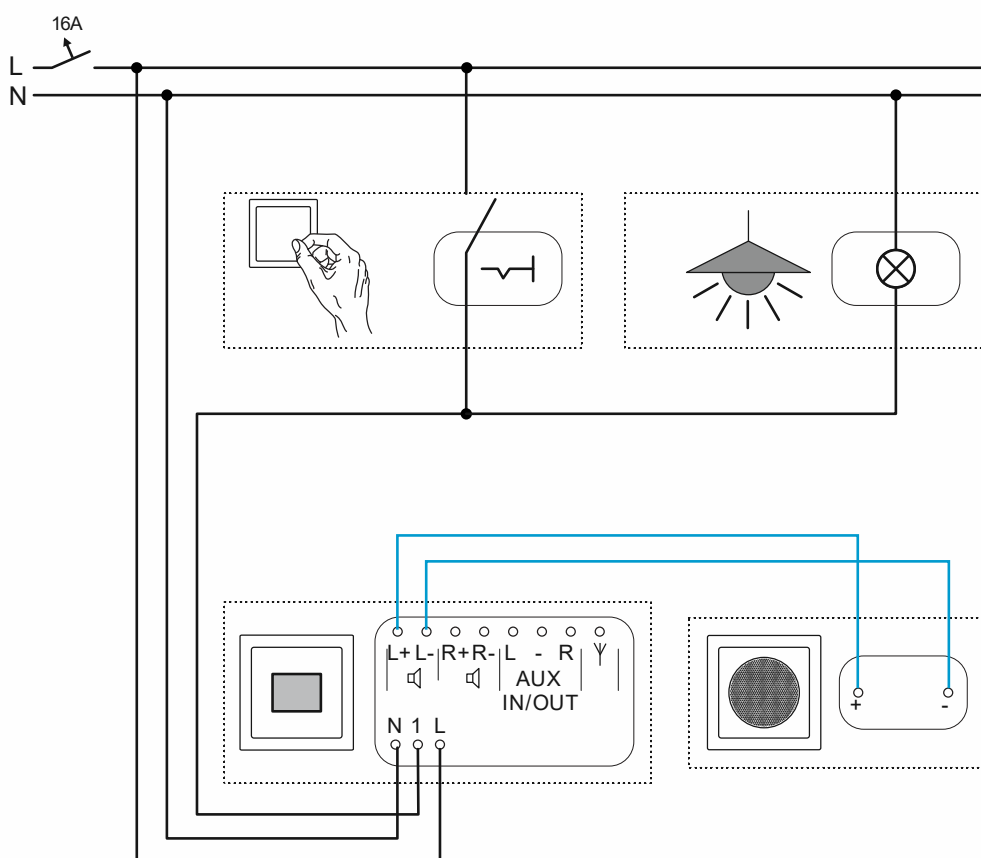
Для таких ситуаций выпускаются готовые к установке комплекты из радио и скрытого громкоговорителя. Датчик движения приобретается отдельно.

В данном примере в качестве датчика движения используется комбинация из «Busch-Wächter® 180 flex, датчик Basic с селективной линзой 64761-xxx-500» и вставки с/у «ABB flexTronics® Релейная вставка flex, 1-канальная 64811 U-500». Такая комбинация оптимально подходит для данного примера.



Рис. 71: Монтажный комплект и датчик движения: обзорная схема



Рис. 72: Монтажный комплект и датчик движения: подключение



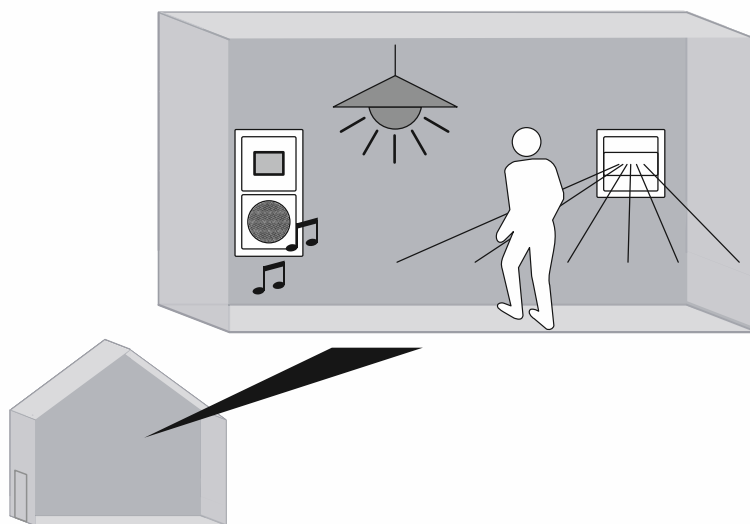
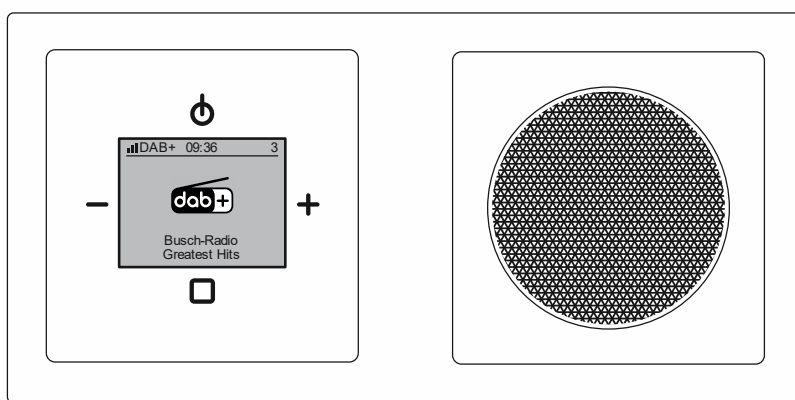

Рис. 73: Примеры удачного и неудачного расположения датчика движения (при работе с радио)

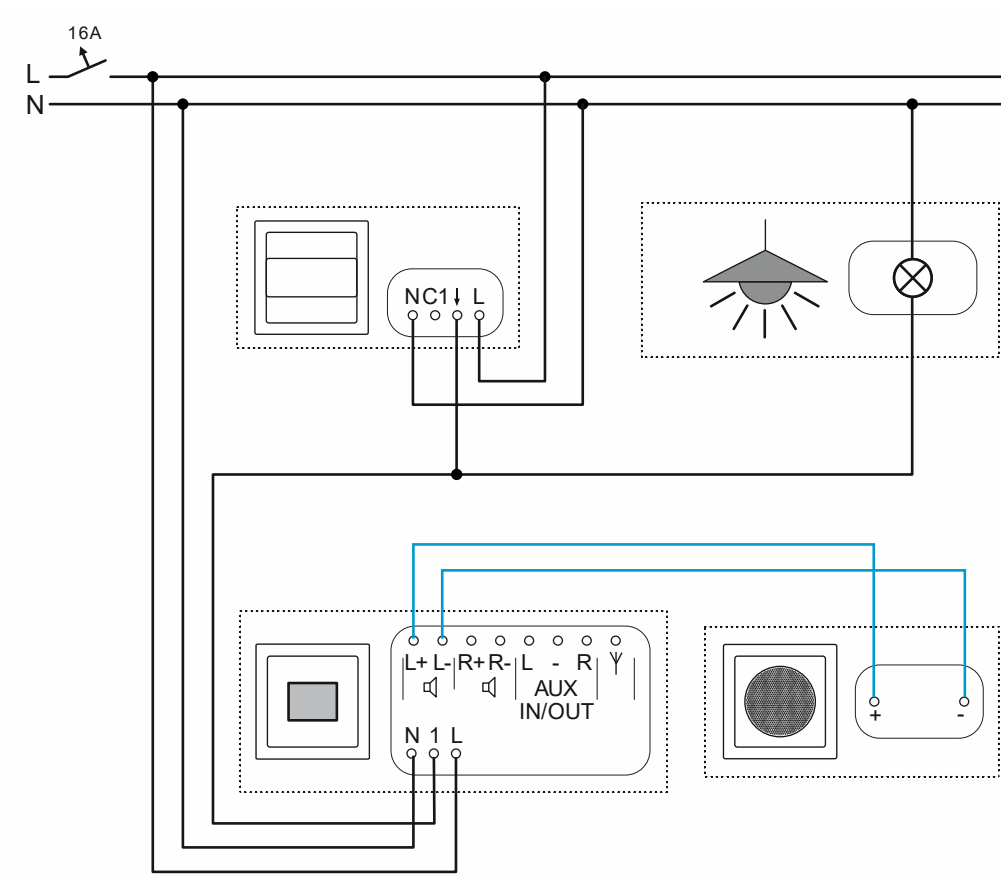
Обычно датчик движения устанавливают в наиболее подходящем для этого месте помещения. Если же радио находится в месте, которое также оптимально подходит для датчика движения, то датчик можно установить непосредственно рядом с радио.

- Плюсы: в случае модернизации не придется прокладывать новые провода в помещении.
- Минусы: если радио находится в месте, плохо подходящем для установки датчика движения, возможны ограничения в работе датчика вплоть до полной невозможности обнаружения движения.

По своей природе датчик движения не в состоянии «видеть» через стены, двери и прочие предметы. Поэтому датчик следует установить так, чтобы его зона действия не перекрывалась.

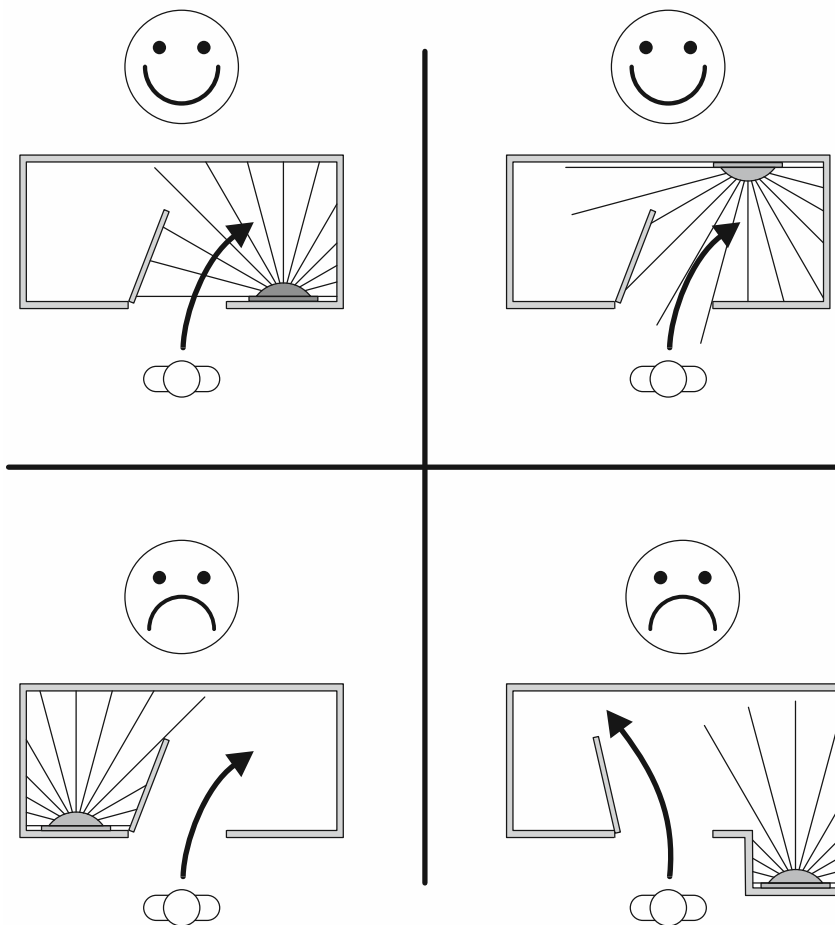
### 9.4 Потолочные громкоговорители

Планируется оборудовать достаточно большое помещение скрытым радио и 2 потолочными громкоговорителями.



Рис. 74: Радио с 2 громкоговорителями: обзорная схема



Рис. 75: Радио с 2 громкоговорителями: подключение

## 9.5 AUX и усилитель мощности

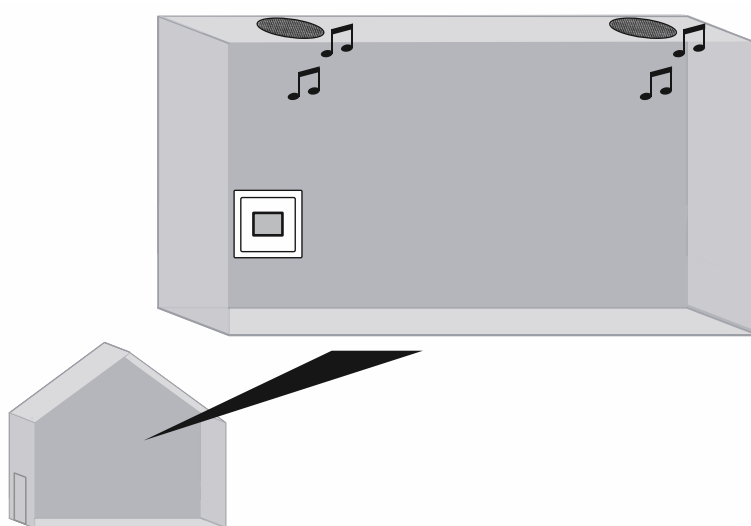
Планируется оборудовать достаточно большое помещение скрытым радио и 2 потолочными громкоговорителями.

Для увеличения мощности радио в распределительном щите или, например, внутри подвесного потолка устанавливают усилитель мощности.

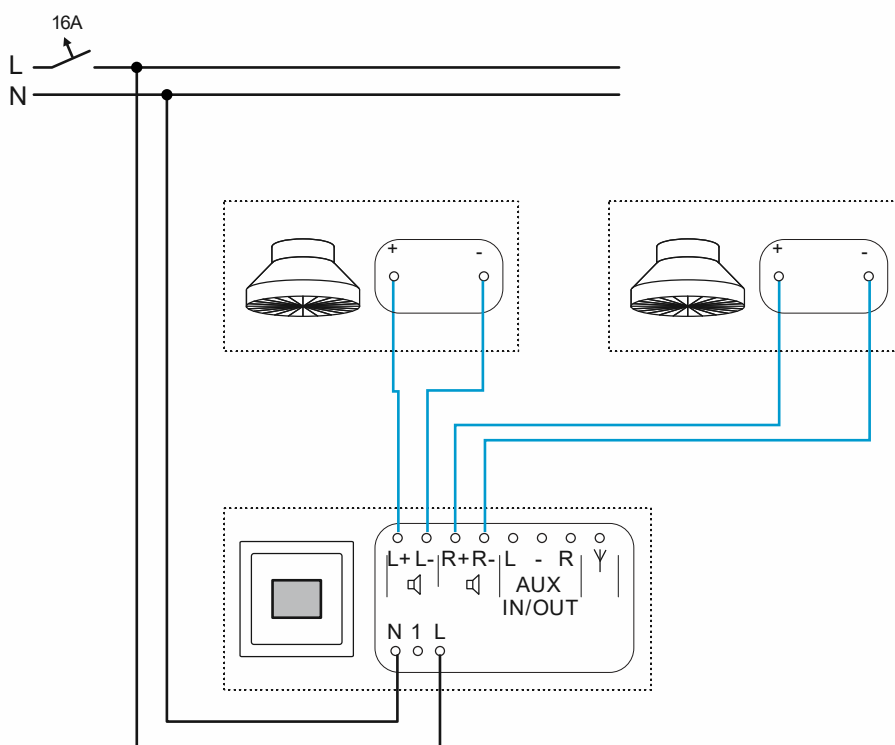
Для того чтобы выводить музыку через AUX-разъемы на потолочные громкоговорители, необходимо установить AUX-режим «Выход» в свойствах радио, см. главу 8.3.21 «Меню «Настройки» – «ВСПОМОГАТЕЛЬНЫЙ»» на стр. 67.



Рис. 76: Радио с усилителем мощности и 2 громкоговорителями: обзорная схема



### Указание

АВВ не выпускает в настоящее время подходящие усилители. Поэтому вам придется подобрать что-нибудь из продукции сторонних изготовителей.

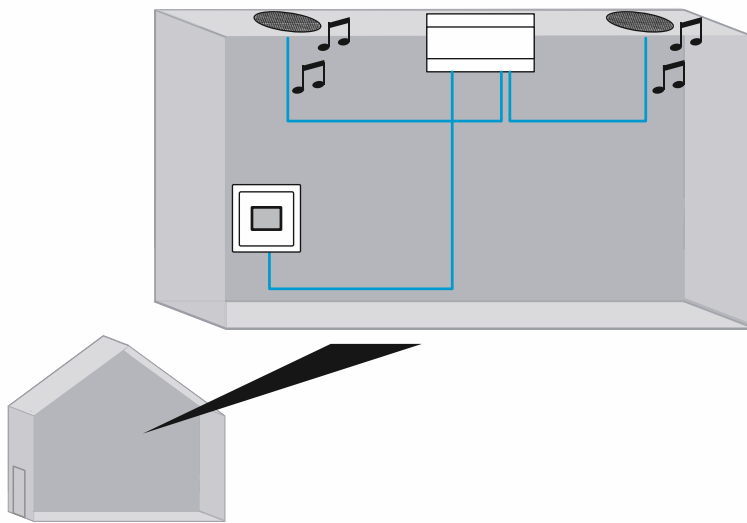

Рис. 77: Радио с усилителем мощности и 2 громкоговорителями: подключение

Расположение и обозначение разъемов на усилителе мощности зависит от используемого устройства. Например, разъем «AUX-IN» может называться «Audio-IN» или «Line-IN».

## 9.6 AUX и HiFi-система

В помещении необходимо организовать воспроизведение радиостанций с радио с/у через HiFi-систему.

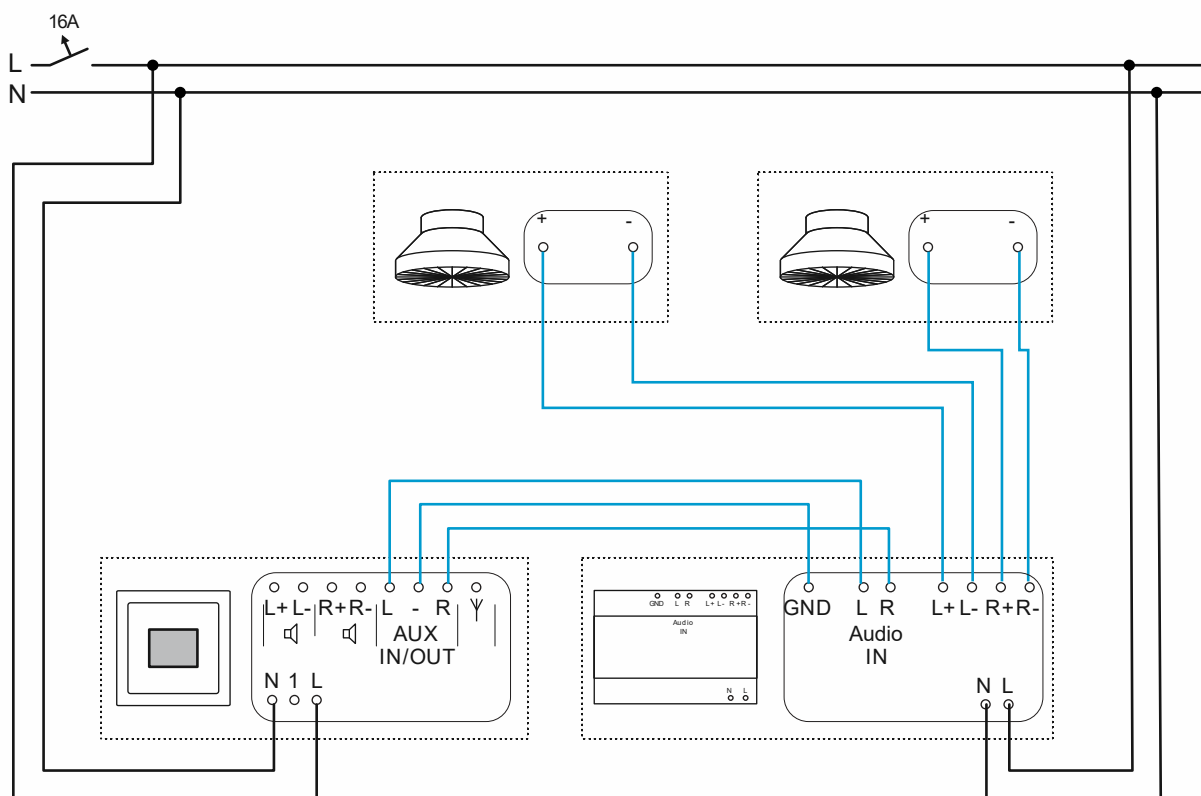
Для этого к радио подключают мультимедиа-адаптер с 2 штекерами типа «тюльпан».

Для того чтобы выводить музыку через AUX-разъемы на HiFi-систему, необходимо установить AUX-режим «Выход» в свойствах радио, см. главу 8.3.21 „Меню «Настройки» – «ВСПОМОГАТЕЛЬНЫЙ»“ на стр. 67.



Рис. 78: Радио и HiFi-систем: обзорная схема



Рис. 79: Радио и HiFi-систем: подключение

Расположение и обозначение разъемов на HiFi-системы зависит от используемого устройства. Например, разъем «AUX-IN» может называться «Audio-IN», «Line-IN», «CD» или «Tuner».

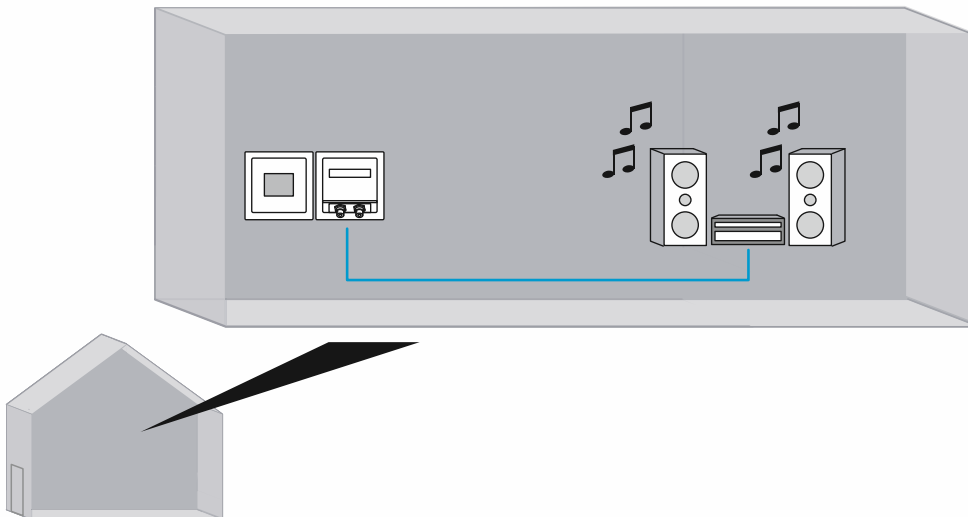
### 9.7 AUX и аудиосигналы с ТВ

Задача: вывод аудиосигнала с ТВ через радио с/у. То есть прослушивание новостей или музыкальных передач через радио.

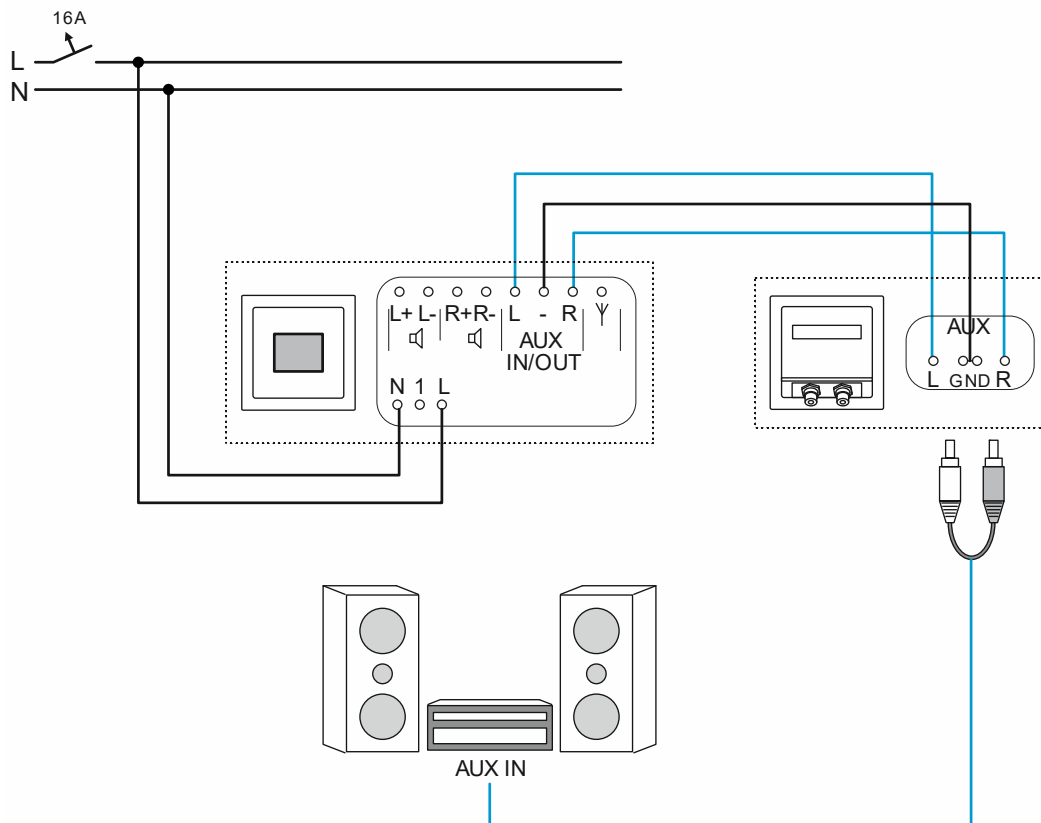
Для этого к радио подключают мультимедиа-адаптер с 2 штекерами типа «тюльпан».

Для того чтобы выводить аудиосигналы с телевизора через AUX-разъемы радио, необходимо установить AUX-режим «Вход» в свойствах радио, см. главу 8.3.21 „Меню «Настройки» – «ВСПОМОГАТЕЛЬНЫЙ»“ на стр. 67.



Рис. 80: Радио и ТВ: обзорная схема



Рис. 81: Радио и ТВ: подключение

Расположение и обозначение разъемов на ТВ зависит от используемого устройства. Например, разъем «AUX-OUT» может называться «Audio-OUT» или «Line-OUT».

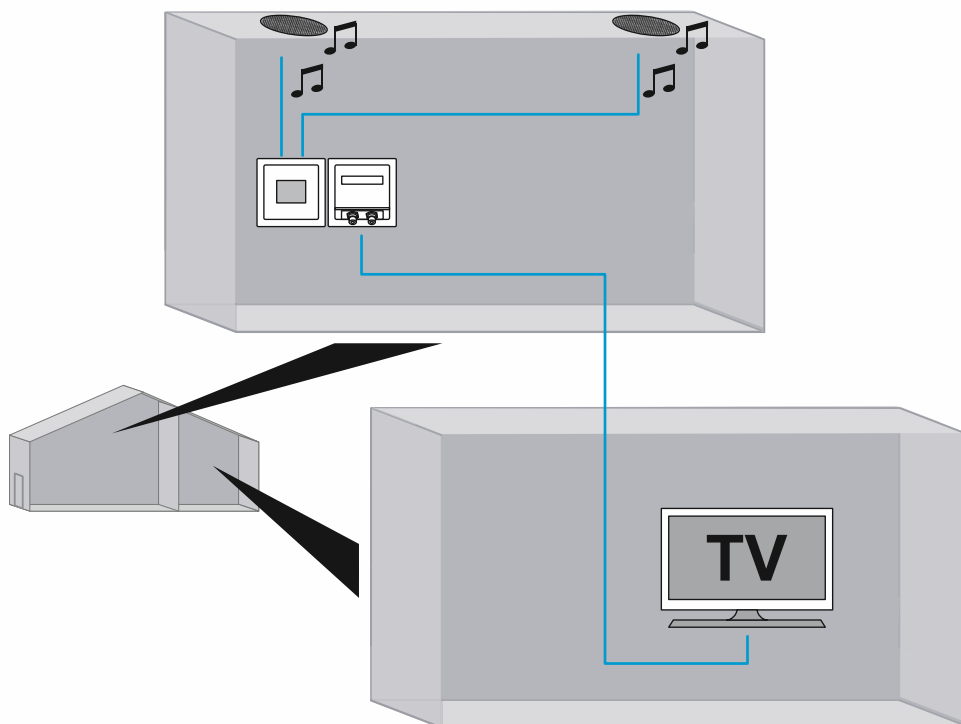

## 10 Техническое обслуживание

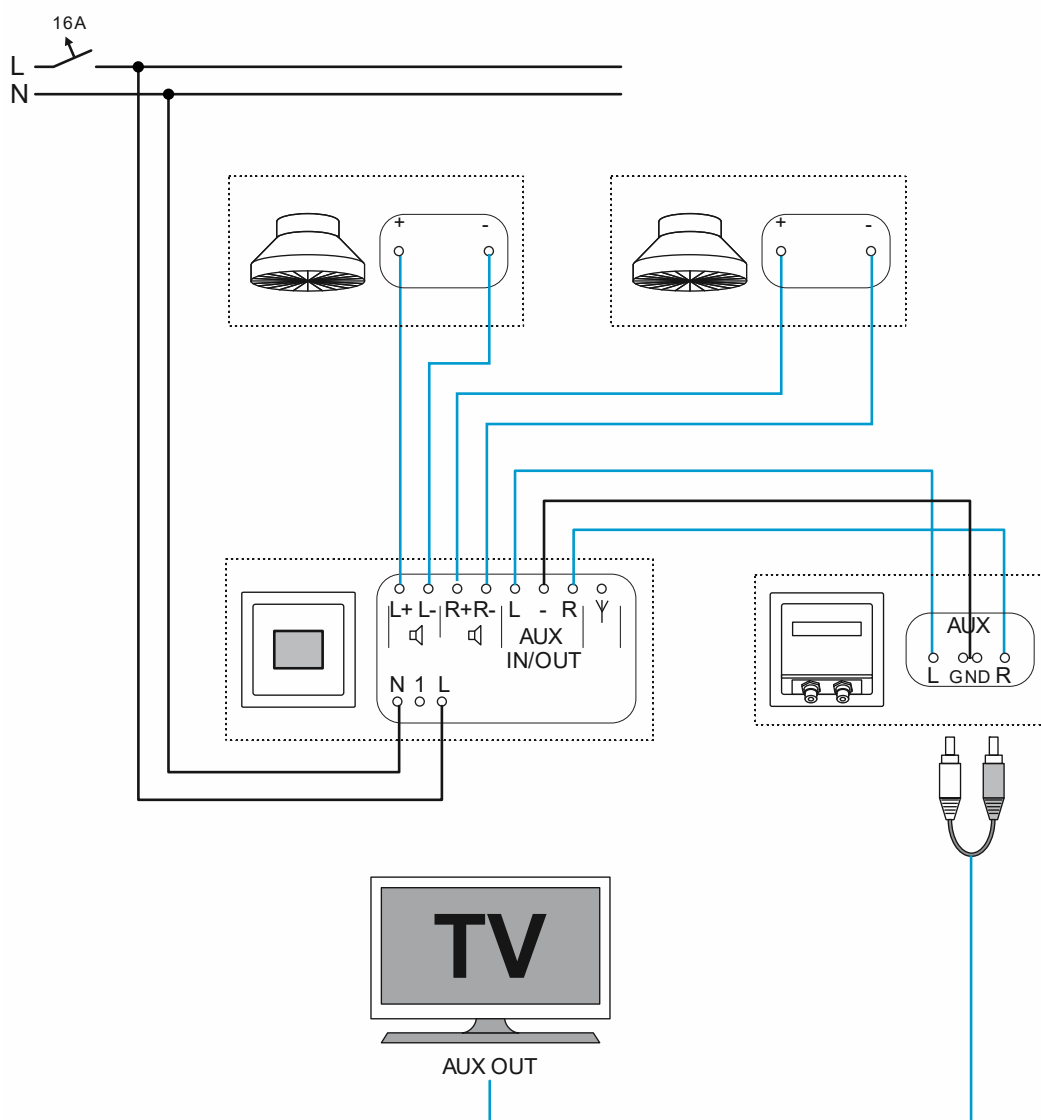
### 10.1 Очистка



#### **Внимание ! – Опасность повреждения устройства !**

- При распылении моющего средства через щели оно может проникнуть внутрь устройства.
  - Не распыляйте моющие средства прямо на устройство.
- При использовании агрессивных моющих средств существует риск повреждения поверхностей устройства.
  - Не используйте едкие вещества, абразивы или растворители.

Для очистки устройства используйте мягкую сухую тряпку.

- Если этого недостаточно, можно немного смочить тряпку мыльным раствором.

## 11 FAQ и советы

### Плохое качество приема

Если при сканировании частот радио не находит станции, или если при воспроизведении избранной станции часто появляется сообщения «Нет сигнала», это может происходить по разным причинам.

- К устройству не подключена внешняя антенна:
  - Устройство имеет внутреннюю антенну. Ее достаточно, когда сигнал хороший. Если же уровень сигнала низкий, рекомендуется использовать внешнюю антенну, например портативную. Подключение внешней антенны, см. главу 6.5.3 „Антенна“ на стр. 23.
- Внешняя антенна подключена, но на устройстве настроено использование внутренней антенны.
  - В этом случае внешняя антенна не используется. Выберите в устройстве режим антенны «Внешний», см. главу 8.3.29 „Меню «Настройки» – «Антенна»“ на стр. 75.
- Внешняя антенна не подключена. Используется внутренняя антенна. В устройстве выбран режим антенны «Внешний».
  - этом случае внутренняя антенна не используется. Выберите в устройстве режим антенны «Внутренний», см. главу 8.3.29 „Меню «Настройки» – «Антенна»“ на стр. 75.
- Внешняя антенна установлена с плохим приемом.
  - Местоположение внешней антенны может существенно влиять на качество приема. Оптимальное положение антенны можно подобрать только опытным путем непосредственно по месту. Меняйте положение внешней антенны, пока не добьетесь хорошего приема.
- Устройство находится в месте, где нет приема.
  - В этом случае следует подключить внешнюю антенну, расположенную в точке, где есть прием. Подключение внешней антенны, см. главу 6.5.3 „Антенна“ на стр. 23.

### Громкость не регулируется в полном объеме

- Максимальная громкость радио ограничена. Регулятор громкости в обычном режиме не движется до конца вправо.
  - Настроить максимальную громкость радио, см. главу 8.3.20 „Меню «Настройки» – «Максимальная громкость»“ на стр. 66.

### Тихий сигнал будильника

- Максимальная громкость радио ограничена. Это ограничение действует и на громкость сигнала будильника.
  - Настроить максимальную громкость радио, см. главу 8.3.20 „Меню «Настройки» – «Максимальная громкость»“ на стр. 66.

### Невозможно настроить время

- Время настраивается автоматически при приеме сигнала радиостанции.

- Если радио перманентно соединено, например, с источником «ВСПОМОГАТЕЛЬНЫЙ», время не синхронизируется. Для настройки времени достаточно на некоторое время включить одну из избранных радиостанций, а затем переключиться обратно.

**Не отображается элемент избранного «ВСПОМОГАТЕЛЬНЫЙ»**

- ВСПОМОГАТЕЛЬНЫЙ-режим устройства установлен на «ВСПОМОГАТЕЛЬНЫЙ выход» или отключен.
  - Выбрать в качестве AUX-режима устройства «ВСПОМОГАТЕЛЬНЫЙ вход», см. главу 8.3.21 „Меню «Настройки» – «ВСПОМОГАТЕЛЬНЫЙ»“ на стр. 67.

<b>A</b>			
AUX и аудиосигналы с ТВ .....	95		
AUX и усилитель мощности .....	91		
<b>F</b>			
FAQ и советы .....	98		
<b>H</b>			
HiFi-система .....	93		
<b>A</b>			
Автоматический поиск радиостанций DAB+24, 25, 31, 36, 51, 55			
Автоматический поиск радиостанций FM .. 24, 25, 31, 36, 53, 56			
Антенна .....	15, 19, 23, 75, 98		
<b>Б</b>			
Басы .....	63		
Безопасность .....	5, 8, 13		
Будильник .....	32, 33, 42, 44		
<b>В</b>			
Ввод в эксплуатацию .....	24, 82		
Восстановление языка .....	61		
Время .....	32, 45, 47		
Время выключения .....	29, 35, 72		
Время пробуждения .....	32, 45, 47		
ВСПОМОГАТЕЛЬНЫЙ 19, 21, 24, 37, 38, 67, 91, 93, 95, 99			
ВСПОМОГАТЕЛЬНЫЙ (Auxiliary = добавочный). 15, 21, 37			
V464			
Выбор радиостанции (из избранного) .....	30		
Выбор типа сигнала .....	32, 50		
Выбор языка интерфейса .....	61		
Выбран иностранный язык .....	61		
<b>Г</b>			
Громкоговорители .....	11, 15, 20		
Громкость .....	32, 66, 98		
<b>Д</b>			
Датчик движения .....	87		
демонтаж .....	14		
Дисплей .....	40		
Дни отключения .....	45, 49		
<b>И</b>			
Избранное .....	30		
Информация об устройстве .....	43, 78		
Использование будильника .....	32		
Использование функции AUX .....	21, 37		
Используемые символы и сигнальные слова .....	5		
<b>К</b>			
Качество приема .....	98		
квалификация персонала .....	7		
Комбинационные возможности .....	11		
Конструкция и функции .....	10		
<b>М</b>			
Максимальная громкость .....	32, 66, 98		
Меню «Информация» .....	43, 78		
Монтаж и .....	14		
<b>H</b>			
Назначение клавиш .....	29, 41		
Настройка .....	27, 40		
Настройка .....	42		
Начальная громкость .....	65		
Недопустимое применение .....	6		
Низкие частоты .....	63		
<b>О</b>			
Обзор .....	28		
Окружающая среда .....	9		
Отключение будильника для выбранных дней. 45, 49			
Отключение напряжения .....	39		
Отключение электрического напряжение .....	39		
Очистка .....	97		
<b>П</b>			
Переместить элемент избранного .. 36, 52, 54, 57, 58			
Повторение сигнала .....	32		
Подключение и установка/монтаж .....	13		
Подключение мультимедиа .....	20		
Подключение питания .....	15, 16, 19		
Подсветка дисплея .....	70, 73		
Показать список FM-радиостанций .....	36, 53, 56		
Применение по назначению .....	6		
Пример - Монтажный комплект и управление с помощью вспомогательного устройства .....	85		
пример использования aux и hifi-системы .....	93		
Пример использования AUX и усилителя мощности .....	91		
Пример использования монтажного комплекта .....	83		
Пример использования монтажного комплекта и датчика движения .....	87		
Пример использования потолочных громкоговорителей .....	90		
Просмотр избранного .....	36		
Просмотр любимых радиостанций .....	36		
Профили будильника .....	32, 45, 47		
Профиль .....	69		
Профиль дисплея .....	69		
Профиль отображения .....	69		
<b>P</b>			
Регулировка громкости .....	30		
Режим отеля .....	76		
Режимы работы .....	26		
Ручная настройка FM-радиостанции 24, 25, 31, 36, 57			
<b>C</b>			
СБРОС .....	24, 82		
Сброс настроек устройства .....	24, 82		
Сигналы будильника .....	32, 50		
Сохранение избранного .....	36, 42, 51, 53, 55, 56		

Сохранение любимых радиостанций .....	36
Список радиостанций DAB + .....	36, 42, 51, 55
Структура меню .....	43, 79

**Т**

Таймер спящего режима .....	35, 72
Технические характеристики .....	12
Техническое обслуживание .....	97
Требования к монтажному персоналу .....	13

**У**

Удалить избранные .....	36, 52, 54, 57, 59
Указания к руководству .....	4
Указания по защите окружающей среды .....	9
Управление .....	7, 26
Управление - настройка .....	27, 40
Управление в режиме нормальной работы .....	26, 28
Управление с помощью вспомогательного устройства .....	74, 85

Усиление AUX-входа .....	37, 68
Усиление входа AUX .....	37, 68
Усиление входного сигнала .....	37, 68

**Ф**

Функции .....	10
Функции - настройка .....	42
Функция отсрочки .....	32
Функция перехода в спящий режим .....	29, 35, 72

**Ц**

Целевая группа / .....	7
------------------------	---

**Э**

Энергоэффективность .....	73
---------------------------	----

**Я**

Язык .....	24, 43, 60
Яркость дисплея .....	71



---

**Busch-Jaeger Elektro GmbH**  
**Предприятие группы компаний АВВ**

п/я  
58505 Lüdenscheid (Люденшайд)

Freisenbergstraße 2  
58513 Lüdenscheid (Люденшайд)

[www.BUSCH-JAEGER.com](http://www.BUSCH-JAEGER.com)  
[info.bje@de.abb.com](mailto:info.bje@de.abb.com)

Центральный отдел продаж:  
Тел.: +49 2351 956-1600  
Факс: +49 2351 956-1700