

Instrukcja użytkownika | 09.12.2021

# Busch-AudioWorld®

8215 U-101-500

Busch-Radio DAB+



1	Wskazówki dotyczące instrukcji .....	5
2	Bezpieczeństwo .....	6
2.1	Wprowadzenie .....	6
2.2	Zastosowane wskazówki i symbole .....	6
2.3	Zastosowanie zgodne z przeznaczeniem .....	8
2.4	Zastosowanie wbrew przeznaczeniu .....	8
2.5	Grupa docelowa / kwalifikacje personelu .....	9
2.5.1	Obsługa .....	9
2.5.2	Instalacja, uruchomienie i konserwacja .....	9
2.6	Wskazówki bezpieczeństwa .....	10
3	Wskazówki dotyczące ochrony środowiska .....	11
3.1	Środowisko .....	11
4	Budowa i funkcja .....	12
4.1	Funkcje .....	12
4.2	Możliwości kombinacji .....	13
5	Parametry techniczne .....	14
6	Podłączenie, wbudowanie i montaż .....	15
6.1	Bezpieczeństwo .....	15
6.2	Wymogi stawiane instalatorowi .....	15
6.3	Montaż/demontaż .....	16
6.4	Przyłącze elektryczne .....	21
6.5	Przyłącze multimedialne .....	22
6.5.1	Głośniki .....	22
6.5.2	AUX (Auxiliary) .....	23
6.5.3	Antena .....	25
7	Uruchomienie .....	26
8	Obsługa .....	28
8.1	Tryby pracy .....	28
8.2	Obsługa w trybie normalnym .....	30
8.2.1	Przegląd .....	30
8.2.2	Obłożenie przycisków .....	31
8.2.3	Zmiana głośności .....	32
8.2.4	Wybór stacji (ulubione) .....	32
8.2.5	Budzik / obsługa budzika / funkcji snooze (funkcja drzemki) .....	34
8.2.6	Funkcja uśpienia (czas wyłączenia) .....	37
8.2.7	Wyświetlanie ulubionych (ulubionych stacji) .....	38
8.2.8	Zapisywanie ulubionych (ulubionych stacji) .....	38
8.2.9	Obsługa AUX .....	39
8.2.10	Przerwa w dopływie prądu .....	41
8.3	Obsługa – konfiguracja .....	42
8.3.1	Wyświetlacz .....	42

8.3.2	Obłożenie przycisków.....	43
8.3.3	Funkcje – konfiguracja .....	44
8.3.4	Menu „Budzik” – „Budzik”.....	46
8.3.5	Menu „Budzik” – „Profile budzenia” .....	47
8.3.6	Menu „Budzik” – „Czasy budzenia” .....	49
8.3.7	Menu „Budzik” – „Dezaktywuj dni”.....	51
8.3.8	Menu „Budzik” – „Ustalanie dźwięków sygnałów”.....	52
8.3.9	Menu „Stacja” – „Wyświetlanie listy stacji DAB+” i zapisywanie ulubionych .....	53
8.3.10	Menu „Stacja” – „Wyświetlanie listy stacji FM” i zapisywanie ulubionych .....	54
8.3.11	Menu „Stacja” – „Automatyczne wyszukiwanie stacji DAB+” .....	55
8.3.12	Menu „Stacja” – „Automatyczne wyszukiwanie stacji FM” .....	56
8.3.13	Menu „Stacja” – „Ręczne ustawianie stacji FM”.....	57
8.3.14	Menu „Stacja” – „Przesuń ulubione” .....	58
8.3.15	Menu „Stacja” – „Usuń ulubione” .....	59
8.3.16	Menu „Ustawienia” – „Język”.....	60
8.3.17	Menu „Ustawienia” – „Bass” .....	63
8.3.18	Menu „Ustawienia” – „Tony wysokie”.....	64
8.3.19	Menu „Ustawienia” – „Głośność początkowa” .....	65
8.3.20	Menu „Ustawienia” – „Głośność maksymalna” .....	66
8.3.21	Menu „Ustawienia” – „AUX” .....	67
8.3.22	Menu „Ustawienia” – „Wzmocnienie wejścia AUX” .....	68
8.3.23	Menu „Ustawienia” – „Wyświetlanie profili” .....	69
8.3.24	Menu „Ustawienia” – „Oświetlenie wyświetlacza” .....	70
8.3.25	Menu „Ustawienia” – „Jasność wyświetlacza” .....	71
8.3.26	Menu „Ustawienia” – „Zegar uśpienia” (czas wyłączenia).....	72
8.3.27	Menu „Ustawienia” – „Efektywność energetyczna” .....	73
8.3.28	Menu „Ustawienia” – „Sterowanie dodatkowe” .....	74
8.3.29	Menu „Ustawienia” – „Antena”.....	75
8.3.30	Menu „Ustawienia” – „Tryb hotelowy” .....	76
8.3.31	Menu „Informacja” .....	78
8.3.32	Drzewo menu .....	79
8.3.33	RESET (reset urządzenia do ustawień fabrycznych).....	82
9	Przykłady zastosowania .....	83
9.1	Zestaw do zabudowy .....	83
9.2	Zestaw do zabudowy i sterowanie przez urządzenie dodatkowe .....	85
9.3	Zestaw do zabudowy i czujnik ruchu .....	87
9.4	Głośniki sufitowe .....	90
9.5	AUX i wzmacniacz mocy.....	91
9.6	AUX i system hi-fi.....	93
9.7	AUX i sygnały audio TV .....	95
10	Konserwacja .....	97
10.1	Czyszczenie .....	97
11	Często zadawane pytania i wskazówki .....	98



## 1 Wskazówki dotyczące instrukcji

Proszę uważnie przeczytać niniejszy podręcznik i przestrzegać zawartych w nim wskazówek. Pozwoli to zapobiec wystąpieniu szkód osobowych i rzeczowych oraz zapewni niezawodną pracę i długą żywotność urządzenia.

Starannie przechowywać podręcznik.

W razie przekazania urządzenia dołączyć do niego niniejszy podręcznik.

ABB nie ponosi odpowiedzialności za szkody powstałe wskutek nieprzestrzegania treści podręcznika.

W przypadku chęci uzyskania dalszych informacji lub pytań dotyczących urządzenia, prosimy skontaktować się z ABB lub odwiedzić naszą stronę internetową:

[www.BUSCH-JAEGER.com](http://www.BUSCH-JAEGER.com)

## 2 Bezpieczeństwo

### 2.1 Wprowadzenie

Urządzenie jest skonstruowane zgodnie z obowiązującymi zasadami technicznymi i jest bezpieczne w eksploatacji. Zostało sprawdzone i opuściło fabrykę w nienagannym stanie z punktu widzenia bezpieczeństwa technicznego.

Mimo to istnieją zagrożenia resztkowe. Należy przeczytać wskazówki bezpieczeństwa i przestrzegać ich w celu uniknięcia zagrożeń.

ABB nie ponosi odpowiedzialności za szkody powstałe wskutek nieprzestrzegania wskazówek bezpieczeństwa.

### 2.2 Zastosowane wskazówki i symbole

Poniższe wskazówki wskazują na szczególne zagrożenia podczas obsługi urządzenia lub podają użyteczne informacje.



#### Niebezpieczeństwo

Zagrożenie życia / ciężki uszczerbek na zdrowiu

- Odpowiedni symbol ostrzegawczy w połączeniu z hasłem „Niebezpieczeństwo“ oznacza bezpośrednio grożące niebezpieczeństwo, które prowadzi do zgonu lub ciężkich (nieodwracalnych) obrażeń ciała.



#### Ostrzeżenie

Ciężki uszczerbek na zdrowiu

- Odpowiedni symbol ostrzegawczy w połączeniu z hasłem „Ostrzeżenie“ oznacza niebezpieczeństwo, które może prowadzić do zgonu lub ciężkich (nieodwracalnych) obrażeń ciała.



#### Ostrożnie

Uszczerbek na zdrowiu

- Odpowiedni symbol ostrzegawczy w połączeniu z hasłem „Ostrożnie“ oznacza niebezpieczeństwo, które może prowadzić do lekkich (odwracalnych) obrażeń ciała.



#### Uwaga!

Szkody rzeczowe

- Ten symbol w połączeniu z hasłem „Uwaga!“ oznacza sytuację, która może prowadzić do uszkodzenia samego produktu lub przedmiotów w jego otoczeniu.



#### Wskazówka

Ten symbol w połączeniu z hasłem „Wskazówka“ oznacza przydatne porady i zalecenia dotyczące efektywnego obchodzenia się z produktem.



Ten symbol ostrzega przed napięciem elektrycznym.



## 2.3 Zastosowanie zgodne z przeznaczeniem

Urządzenie jest radiem podtynkowym, przeznaczonym do montażu podtynkowego.

Przeznaczenie urządzenia obejmuje:

- eksploatację zgodnie z podanymi parametrami technicznymi,
- instalację w suchych pomieszczeniach i w odpowiednich puszkach podtynkowych,
- korzystanie z urządzenia przy użyciu dostępnych na nim opcji podłączenia.

Zastosowanie zgodne z przeznaczeniem obejmuje również przestrzeganie wszystkich informacji zawartych w niniejszym podręczniku.

## 2.4 Zastosowanie wbrew przeznaczeniu

Każde zastosowanie nie wymienione w Rozdział 2.3 „Zastosowanie zgodne z przeznaczeniem“ na stronie 8 uchodzi za niezgodne z przeznaczeniem i może prowadzić do szkód osobowych i rzeczowych.

ABB nie odpowiada za szkody powstałe wskutek niezgodnego z przeznaczeniem zastosowania urządzenia. Ryzyko ponosi wyłącznie użytkownik/osoba eksploatująca.

Przeznaczenie urządzenia nie obejmuje:

- dokonywania samowolnych zmian konstrukcyjnych,
- napraw,
- stosowania na obszarze zewnętrznym,
- stosowania w pomieszczeniach mokrych.



## **2.5 Grupa docelowa / kwalifikacje personelu**

### **2.5.1 Obsługa**

Do obsługi urządzenia nie są wymagane żadne specjalne kwalifikacje.

### **2.5.2 Instalacja, uruchomienie i konserwacja**

Instalację, uruchomienie i konserwację urządzenia wolno wykonywać jedynie wykształconym w tym kierunku elektrykom posiadającym odpowiednie kwalifikacje.

Wykwalifikowany elektryk musi przeczytać ze zrozumieniem podręcznik a także przestrzegać zawartych w nim instrukcji.

Wykwalifikowany elektryk musi przestrzegać krajowych przepisów dotyczących instalacji, sprawdzania działania oraz napraw i konserwacji produktów elektrycznych.

Wykwalifikowany elektryk musi znać i prawidłowo stosować „pięć zasad bezpieczeństwa“ (DIN VDE 0105, EN 50110):

1. Odłączyć od sieci.
2. Zabezpieczyć przed ponownym włączeniem.
3. Upewnić się, że urządzenie nie jest pod napięciem.
4. Uziemić i zewrzeć.
5. Zakryć lub odgradzić sąsiednie części znajdujące się pod napięciem.

## 2.6 Wskazówki bezpieczeństwa



### **Niebezpieczeństwo – napięcie elektryczne!**

Napięcie elektryczne! Zagrożenie życia i niebezpieczeństwo pożaru ze strony prądu o napięciu 100 ... 240 V.

Bezpośredni lub pośredni kontakt z częściami pod napięciem prowadzi do niebezpiecznego przepływu prądu elektrycznego przez ciało. Może to spowodować porażenie prądem, poparzenia lub śmierć.

- Prace w sieci pod napięciem 100 ... 240 V mogą wykonywać jedynie wykwalifikowani elektrycy.
- Przed montażem/demontażem odłączyć napięcie sieciowe.
- Nigdy nie używać urządzenia w przypadku uszkodzonych kabli przyłączeniowych.
- Nie otwierać przykręconych na stałe pokryw na obudowie urządzenia.
- Urządzenie wolno użytkować wyłącznie, jeśli jest w nienagannym stanie technicznym.
- Nie dokonywać żadnych zmian ani napraw obejmujących urządzenie, jego elementy i wyposażenie.
- Urządzenie trzymać z dala od wody i wilgotnego otoczenia.



### **Uwaga! Uszkodzenie urządzenia przez wpływy zewnętrzne!**

Wilgoć i zanieczyszczenie urządzenia mogą prowadzić do jego uszkodzenia.

- Podczas transportu, składowania i pracy należy chronić urządzenie przed wilgocią, zanieczyszczeniem i uszkodzeniami.

## 3 Wskazówki dotyczące ochrony środowiska

### 3.1 Środowisko



#### **Pamiętać o ochronie środowiska!**

Nie wolno wyrzucać urządzeń elektrycznych i elektronicznych z odpadami domowymi.

- Urządzenie zawiera cenne surowce, które można ponownie wykorzystać. Dlatego należy je oddawać do odpowiedniego punktu zbiórki.

Cały materiał zabezpieczenia transportowego i wszystkie urządzenia zostały wyposażone w odpowiednie oznakowania i symbole w celu należytej i fachowej utylizacji. Materiał opakowaniowy i urządzenia elektryczne oraz ich elementy należy zawsze oddawać do utylizacji w autoryzowanych punktach zbiórki lub zakładach utylizacji odpadów.

Produkty odpowiadają ustawowym wymogom, szczególnie ustawom dotyczącym urządzeń elektrycznych i elektronicznych oraz rozporządzeniu REACH.

(Dyrektywa UE 2012/19/UE WEEE i RoHS 2011/65/UE)

(Rozporządzenie UE REACH i ustawa wykonawcza do rozporządzenia (WE) nr 1907/2006)

## 4 Budowa i funkcja

### 4.1 Funkcje

Urządzenie jest funkcjonalnym radiem z różnymi możliwościami ustawień i jest montowane podtynkowo w ścianie. Urządzenie zapewnia m. in.:

- interfejs AUX do odtwarzania muzyki z urządzeń zewnętrznych lub wysyłania muzyki do urządzeń zewnętrznych,
- pamięć na maks. 8 ulubionych (ulubione stacje radiowe),
- odbiór stacji radiowych DAB+,
- odbiór stacji FM,
- wskazanie czasu i daty,
- funkcję budzenia,
- funkcję uśpienia.

## 4.2 Możliwości kombinacji

		 8215 U-101-500
	8223 U-500	X
	8222 EB-500	X
	8224 EB-500	X
	8225 EB-500	X
	8226 EB-500	X
	8226/10 EB-500	X
	8252-xxx-101-500	X

Tab.1: Możliwości kombinacji

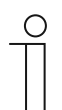
**Wskazówka**

Podłączenie głośników, patrz Rozdział 6.5.1 „Głośniki” na stronie 22.

## 5 Parametry techniczne

Nazwa	Wartość
Napięcie znamionowe:	230 V AC, $\pm 10$ %, 50 / 60 Hz
Wyświetlacz	
<ul style="list-style-type: none"> <li>▪ kolorowy wyświetlacz</li> </ul>	
<ul style="list-style-type: none"> <li>▪ orientacja pozioma / pionowa:</li> </ul>	+/- 80 °
Pobór mocy w stanie spoczynku	
<ul style="list-style-type: none"> <li>▪ tryb ECO:</li> </ul>	$\leq 0,4$ W
<ul style="list-style-type: none"> <li>▪ tryb komfort:</li> </ul>	$\leq 5$ W
Moc wyjściowa głośników:	2 x 2 W (RMS)
Przekrój przewodów zaciski śrubowe, zasilanie w napięcie elektryczne:	0,2 ... 2,5 mm <sup>2</sup> , AWG 14 ... 26
Długość odizolowania zaciski śrubowe, zasilanie w napięcie elektryczne:	6 mm
Przekrój przewodu zacisk push-in, zaciski sztywne/elastyczne głośników / przyłącza sygnałowego / anteny	0,2 ... 1,5 mm <sup>2</sup> , AWG 16 ... 24
Długość odizolowania zacisku push-in, zacisków głośników / przyłącza sygnałowego / anteny	8 mm
Dopuszczalna impedancja głośników:	4 ... 8 $\Omega$
Zakres częstotliwości audio:	250 ... 15 000 Hz
Zakres częstotliwości UKF:	87,5 ... 108 MHz
Zakres częstotliwości DAB+:	174 ... 240 MHz
Zakres temperatur:	5 ... +40 °C
Temperatura przechowywania:	-20 ... +70 °C
Stopień ochrony:	IP 20

Tab. 2: Parametry techniczne

## 6 Podłączenie, wbudowanie i montaż

### 6.1 Bezpieczeństwo



#### Niebezpieczeństwo - napięcie elektryczne!

Zagrożenie życia przez napięcie elektryczne o wartości 100 ... 240 V w przypadku zwarcia do przewodu bardzo niskiego napięcia.

- Przewodów bardzo niskiego napięcia i przewodów 100 ... 240 V nie wolno układać razem w jednej puszcze podtynkowej!



#### Uwaga! – Za słaby sygnał antenowy!

Jeśli w planowanym miejscu montażu urządzenia sygnał antenowy jest za słaby, to w późniejszym czasie nie będzie można w ogóle lub tylko z trudnością ustawić stację radiową.

- Przed podjęciem prac należy sprawdzić, czy w planowanym miejscu montażu dostępny jest wystarczająco silny sygnał antenowy.
- W razie wątpliwości należy wybrać inne miejsce montażu urządzenia lub podłączyć antenę zewnętrzną.

### 6.2 Wymogi stawiane instalatorowi



#### Niebezpieczeństwo - napięcie elektryczne!

Urządzenie wolno instalować jedynie osobom posiadającym konieczną wiedzę i doświadczenie w dziedzinie elektrotechniki.

- Niefachowa instalacja zagraża życiu instalatora i użytkowników instalacji elektrycznej.
- Niefachowa instalacja może prowadzić do poważnych szkód rzeczowych, na przykład w wyniku pożaru.

Wymagana wiedza fachowa i warunki instalacji to przynajmniej:

- Stosowanie „pięciu zasad bezpieczeństwa“ (DIN VDE 0105, EN 50110):
  1. Odłączyć od sieci.
  2. Zabezpieczyć przed ponownym włączeniem.
  3. Upewnić się, że urządzenie nie jest pod napięciem.
  4. Uziemić i zewrzeć.
  5. Zakryć lub odgrodzić sąsiednie części znajdujące się pod napięciem.
- Stosować odpowiednie osobiste wyposażenie ochronne.
- Stosować jedynie odpowiednie narzędzia i przyrządy pomiarowe.
- Sprawdzić rodzaj sieci zasilającej (system TN, system IT, system TT) i zapewnić wynikające z tego warunki przyłączenia (klasyczne zerowanie, uziemienie ochronne, wymagane dodatkowe kroki itp.).

### 6.3 Montaż/demontaż



#### **Uwaga! – Uszkodzenie urządzenia przy stosowaniu twardych przedmiotów!**

Elementy urządzenia z tworzywa sztucznego są delikatne.

- Ściągać nasadkę tylko rękoma.
- W żadnym wypadku nie stosować do podważania śrubokrętów ani podobnych twardych przedmiotów.



#### **Hinweis**

Elektronische Geräte mit integriertem Schaltnetzteil können im Einzelfall Empfangsstörungen verursachen, wenn diese in unmittelbarer Nähe zum Radio montiert werden.

Mechanizm podtynkowy wolno montować jedynie w podtynkowych puszkach sprzętowych według DIN 49073, część 1 lub w odpowiednich obudowach natynkowych.

#### **Montaż**

W celu zamontowania urządzenia wykonać następujące kroki:

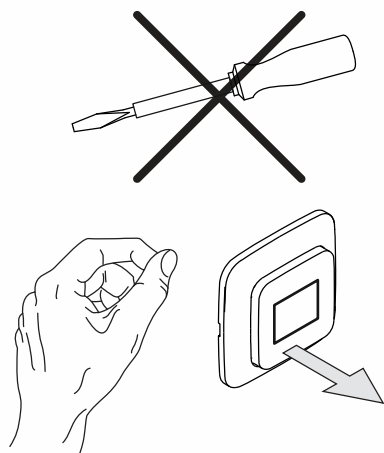

Rys. 1: Montaż naścienny: zdejmowanie nasadki

#### 1. Ściągnąć nasadkę.

- Jeśli urządzenie jest już zamontowane lub złożone, to należy ściągnąć nasadkę z mechanizmu podtynkowego za pomocą ramki.



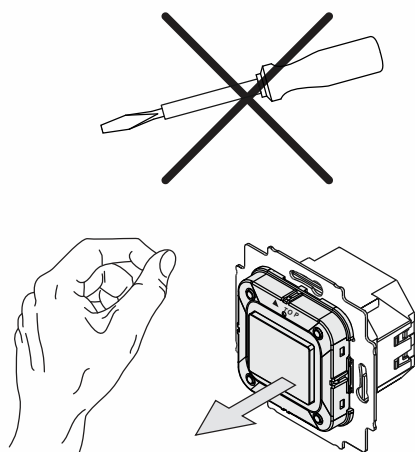

Rys. 2: Urządzenie w stanie dostawy: zdejmowanie nasadki

- Jeśli urządzenie jest w stanie, w jakim było przy dostawie, zdjąć rękoma nasadkę z mechanizmu podtynkowego.
- Ściągać nasadkę tylko rękoma.
- W żadnym wypadku nie stosować do podważania śrubokrętów ani podobnych twardych przedmiotów. Urządzenie ulegnie przy tym uszkodzeniu.
- Przy ściąganiu należy pokonać opór, jaki stawiają zatrzaski sprężynowe.

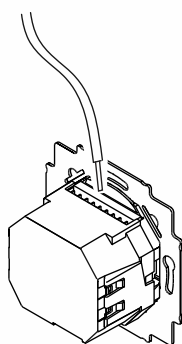

Rys. 3: Podłączanie głośników / przewodów sygnałowych

2. Do mechanizmu podtynkowego podłączyć przewód głośników i przewody sygnałowe.
  - Zaciski przyłączeniowe są zaciskami wtykowymi.
  - Obłożenie przyłączy, patrz Rozdział 6.4 „Przyłącze elektryczne“ na stronie 21.
  - Dla zacisków wtykowych dostępne są następujące możliwości podłączenia:
    - Głośniki (bliższe informacje patrz Rozdział 6.5.1 „Głośniki“ na stronie 22)
    - Wejście AUX / wyjście AUX (bliższe informacje patrz Rozdział 6.5.2 „AUX (Auxiliary)“ na stronie 23)
    - Antena (bliższe informacje patrz Rozdział 6.5.3 „Antena“ na stronie 25)

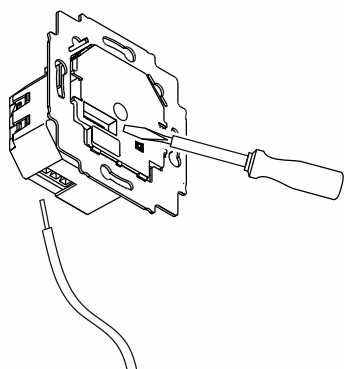

Rys. 4: Podłączanie kabla sieciowego

3. Podłączyć kabel sieciowy do mechanizmu podtynkowego.
  - Zaciski przyłączeniowe są zaciskami śrubowymi.
  - Zaciski śrubowe (maks. 3,5 Lb-In, 0,4 Nm)
  - Obciążenie przyłączy, patrz Rozdział 6.4 „Przyłącze elektryczne“ na stronie 21.

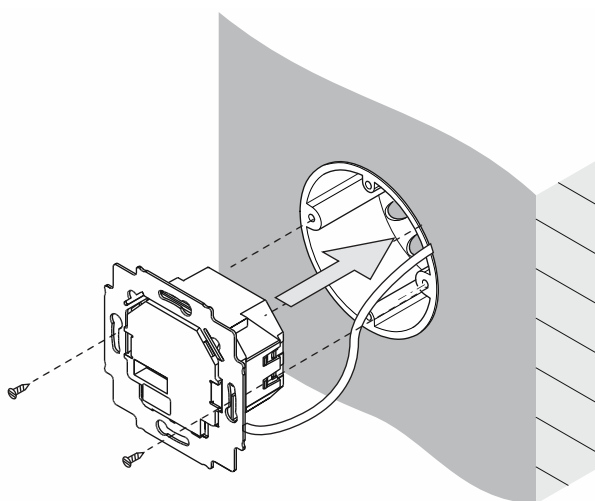

Rys. 5: Montaż mechanizmu podtynkowego

4. Zamontować mechanizm podtynkowy.

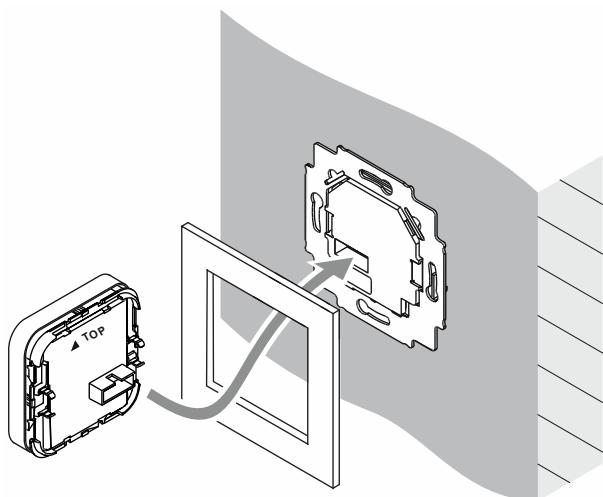

Rys. 6: Montaż wyświetlacza

5. Nasadzić nasadkę z ramką na mechanizm podtynkowy.
  - Zwrócić uwagę na to, aby przyłącze wtykowe na odwrocie nie uległo skantowaniu.
  - Przy nasadzaniu strzałka (TOP) musi być skierowana do góry.
  - Jeśli montaż byłby utrudniony, należy sprawdzić, czy w otworach zatrzaskowych mechanizmu podtynkowego nie utworzył się zadzior – jeśli tak, należy go usunąć.

Urządzenie jest zamontowane.

### Demontaż

W celu zdemontowania urządzenia wykonać następujące kroki:

Demontaż przebiega w odwrotnej kolejności, jak montaż.

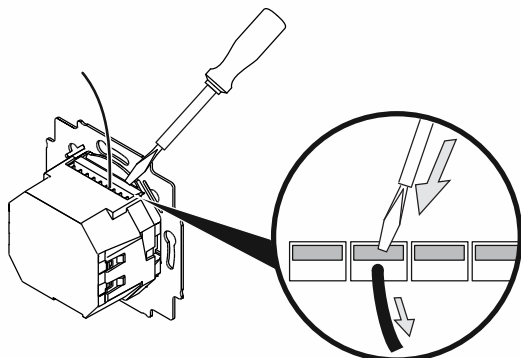

Rys. 7: Luzowanie zacisków wtykowych

- Poluzować zaciski wtykowe przewodów głośników i sygnałowych na mechanizmie podtynkowym, np. za pomocą śrubokrętu.
  - W tym celu należy wcisnąć mechanizm zaciskowy do urządzenia i wyjąć kabel.

## 6.4 Przyłącze elektryczne



### Wskazówka

W instalacji budynku musi znajdować się bezpiecznik samoczynny.

- Bezpiecznik samoczynny: 110 ... 230 V AC,  $\pm 10\%$ , 50 / 60 Hz maks. B16A.
- Należy przestrzegać miejscowych przepisów dotyczących instalacji elektrycznych.

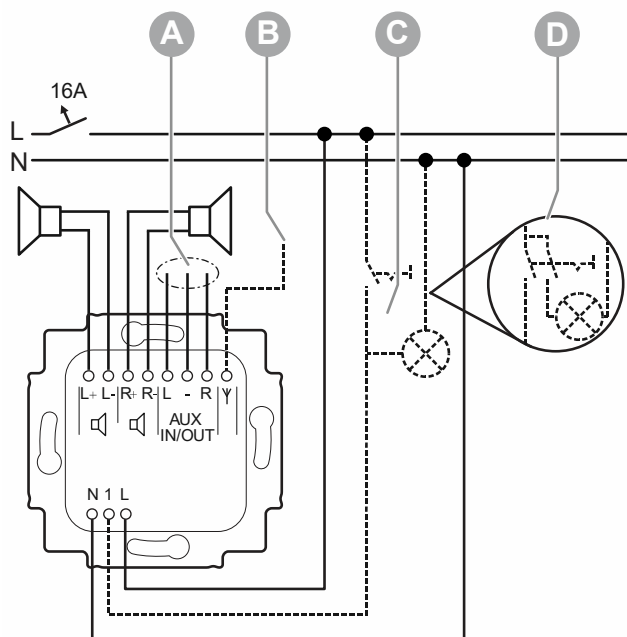

Rys. 8: Przyłącze elektryczne

- [A] Opcja: konfiguracja zacisków AUX jako wejście lub wyjście, patrz Rozdział 8.3.21 „Menu „Ustawienia“ – „AUX““ na stronie 67
- [B] Opcja, podłączenie zewnętrznej anteny, patrz Rozdział 6.5.3 „Antena“ na stronie 25.
- [C] Opcja, równoczesne włączanie z oświetleniem pomieszczenia.
- [D] Wariant: przy podłączaniu lamp jarzeniowych, energooszczędnych lub LED zaleca się zastosowanie 2-pinowego przełącznika!

## 6.5 Przyłącze multimedialne

### 6.5.1 Głośniki

#### Tryb MONO

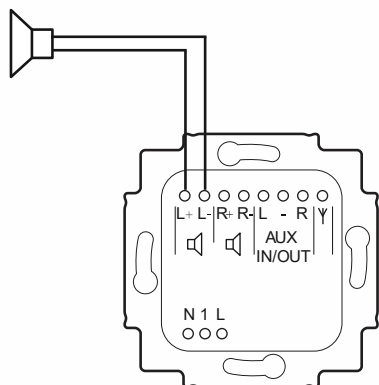

Rys. 9: Podłączenie głośnika MONO

Przy eksploatacji w trybie MONO głośnik można podłączyć do lewego (L+ / L-) lub prawego (R+ / R-) zacisku.

- Podczas podłączania głośników należy zwrócić uwagę na biegunowość przyłączy.

#### Tryb STEREO

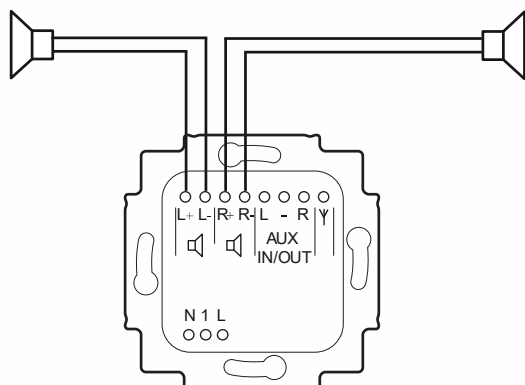

Rys. 10: Podłączenie głośnika STEREO

Przy odtwarzaniu STEREO należy podłączyć dwa głośniki, jeden do lewego zacisku (L+ / L-) i jeden do prawego (R+ / R-).

- Podczas podłączania głośników należy zwrócić uwagę na biegunowość przyłączy.

## 6.5.2 AUX (Auxiliary)

Wejścia AUX lub wyjścia AUX są analogowymi wejściami/wyjściami sygnałów audio.

Do wejść AUX można podłączyć zewnętrzne źródła dźwięku. Na przykład odtwarzacze MP3 lub kanał audio telewizora. Te sygnały audio są następnie odtwarzane przez głośniki podłączone do urządzenia.

Wyjścia AUX mogą być używane do podłączenia wzmacniacza systemu stereo, na przykład w celu przekazywania sygnałów audio. Sygnały audio z urządzenia są następnie odtwarzane przez system hi-fi.

- Przelączenie urządzenia między wejściem AUX a wyjściem AUX, patrz Rozdział 8.3.21 „Menu „Ustawienia“ – „AUX““ na stronie 67.
- Obsługa funkcji AUX, patrz Rozdział 8.2.9 „Obsługa AUX“ na stronie 39.
- Przykłady zastosowań urządzenia, patrz Rozdział 9 „Przykłady zastosowania“ na stronie 83.

Podłączenie AUX urządzeń zewnętrznych odbywa się np. poprzez jedną z następujących możliwości:

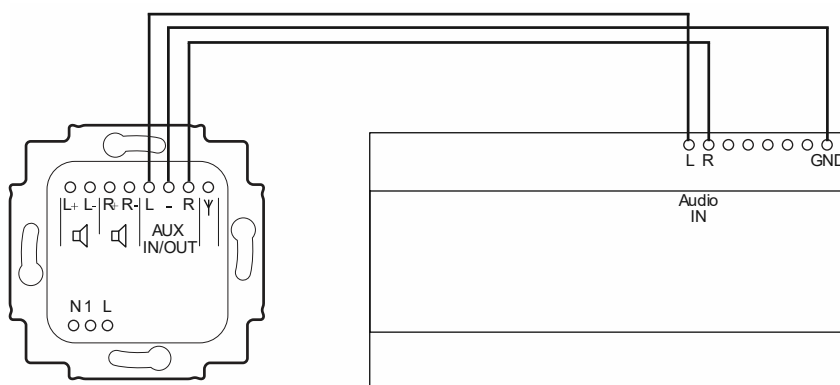

Rys. 11: Podłączenie AUX wzmacniacza mocy

- Podłączenie bezpośrednio do urządzenia. W przykładzie podłączony jest wzmacniacz mocy do montażu na szynie montażowej.

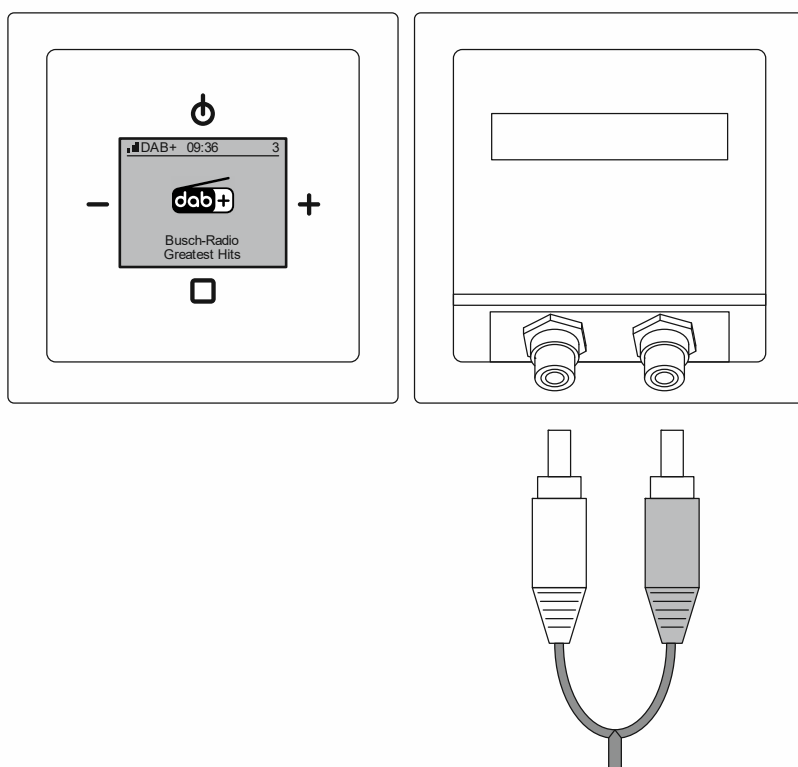

Rys. 12: Gniazdo cinch rozszerzenia AUX

- Połączenie poprzez adapter komunikacyjny z gniazdami typu cinch.



### Wskazówka

Adaptory komunikacyjne muszą być zestawiane oddzielnie w zależności od wersji. Potrzebne do tego produkty są wybierane w katalogu online.



### 6.5.3 Antena

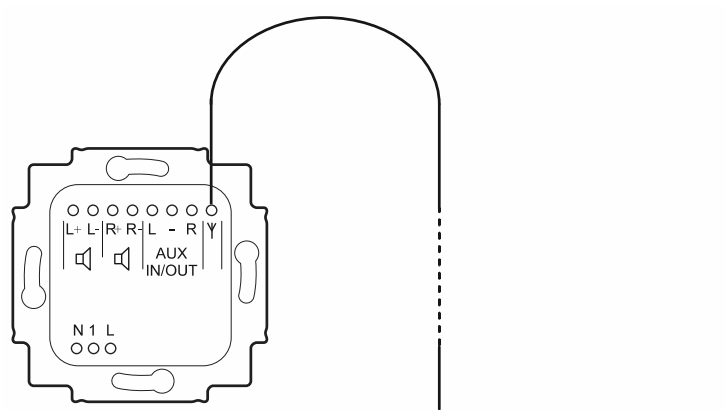

Rys. 13: Antena

Antena zewnętrzna może być podłączona bezpośrednio do urządzenia. Np. antena rzutowa.

– Antena rzutowa: długość ok. 90 cm, przekrój przewodu 0,5 mm<sup>2</sup> (AWG 18 – 22).

Zmiany w położeniu anteny rzutowej mogą mieć duży wpływ na jakość odbioru. Najlepszą pozycję można znaleźć tylko metodą prób i błędów.

## 7 Uruchomienie

Nie ma klasycznego uruchomienia technicznego dla tego urządzenia. Po włączeniu napięcia elektrycznego urządzenie przechodzi po kolei przez wybrane elementy z obszaru „Ustawienia“.

- Ta konfiguracja przeprowadzana jest automatycznie po pierwszym uruchomieniu lub po zresetowaniu ustawień (patrz Rozdział 8.3.33 „RESET (reset urządzenia do ustawień fabrycznych)” na stronie 82).
- W funkcjach obszaru „Ustawienia” urządzenie po potwierdzeniu funkcji przechodzi automatycznie do następnej funkcji. Jeśli określone funkcje nie są istotne, nacisnąć przycisk „PLUS” lub „MINUS”, co powoduje przejście do następnej funkcji.
- Dokładny opis poszczególnych kroków podany jest w podrozdziałach obszaru „Ustawienia“.

Dokonać konfiguracji w następującej kolejności:

Nr	Punkt menu	
1.	Język (tylko przy pierwszym uruchomieniu)	patrz Rozdział 8.3.16 „Menu „Ustawienia” – „Język” na stronie 60
2.	Wejście AUX / Wyjście AUX	patrz Rozdział 8.3.21 „Menu „Ustawienia” – „AUX” na stronie 67
3.	Uruchomienie wyszukiwania	<p>Wyszukiwanie stacji i automatyczne zapisywanie w ulubionych.</p> <ul style="list-style-type: none"> <li>▪ Zakres częstotliwości DAB+ i FM przeszukiwany jest w poszukiwaniu stacji.</li> <li>▪ Podczas przeszukiwania widoczny jest pasek postępu.</li> <li>▪ Spośród znalezionych stacji, 4 są zapisywane jako ulubione w kolejności alfabetycznej. <ul style="list-style-type: none"> <li>– Pierwsze cztery stacje radiowe DAB+ zapisywane są jako ulubione.</li> <li>– Jeśli znalezionych zostanie mniej niż 4 stacje DAB+, miejsca zostaną wypełnione stacjami FM.</li> </ul> </li> </ul> <p>Dodatkowe ulubione można dodać w późniejszym czasie poprzez wyszukiwanie kanałów. Do dyspozycji jest 8 miejsc dla ulubionych.</p> <ul style="list-style-type: none"> <li>▪ patrz Rozdział 8.3.11 „Menu „Stacja” – „Automatyczne wyszukiwanie stacji DAB+” na stronie 55</li> <li>▪ patrz Rozdział 8.3.12 „Menu „Stacja” – „Automatyczne wyszukiwanie stacji FM” na stronie 56</li> <li>▪ patrz Rozdział 8.3.13 „Menu „Stacja” – „Ręczne ustawianie stacji FM” na stronie 57</li> </ul>

Tab.3: Konfiguracja

Po zakończeniu automatycznego wyszukiwania urządzenie automatycznie przełącza się na tryb normalny i odtwarza pierwszy z zapisanych ulubionych.

- Jeżeli podczas automatycznego wyszukiwania nie zostaną znalezione żadne kanały, urządzenie przełączy się na ulubione „0”, a na wyświetlaczu pojawi się informacja.
  - W tym przypadku jakość odbioru przez antenę jest prawdopodobnie niewystarczająca. Możliwe przyczyny i środki zaradcze, patrz Rozdział 0 „Zła jakość odbioru” na stronie 98.
  - Dodatkowe ulubione można dodać oddzielnie po uruchomieniu.
    - patrz Rozdział 8.3.11 „Menu „Stacja” – „Automatyczne wyszukiwanie stacji DAB+” na stronie 55

- patrz Rozdział 8.3.12 „Menu „Stacja“ – „Automatyczne wyszukiwanie stacji FM““ na stronie 56
- patrz Rozdział 8.3.13 „Menu „Stacja“ – „Ręczne ustawianie stacji FM““ na stronie 57

## 8 Obsługa

### 8.1 Tryby pracy

Urządzenie pracuje w trzech trybach.

#### Standby

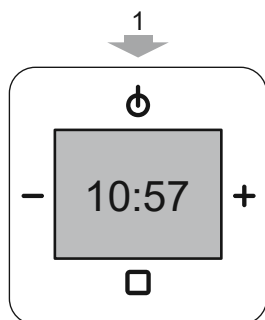

Rys. 14: Standby

- Urządzenie jest w stanie gotowości.
  - Przyciskiem „WŁ. / WYŁ.” [1] przełącza się urządzenie na tryb „Normalny” lub z powrotem na tryb „Standby”.

#### Tryb normalny

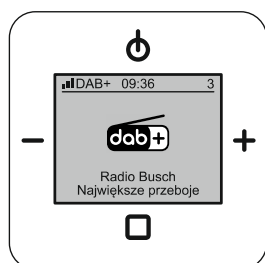

Rys. 15: Tryb normalny

- np. odtwarzanie muzyki
  - patrz Rozdział 8.2 „Obsługa w trybie normalnym” na stronie 30.

#### Konfiguracja

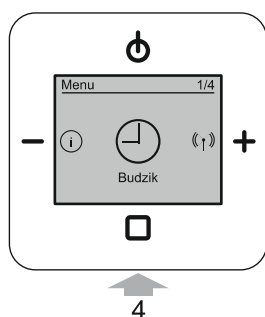

Rys. 16: Konfiguracja / setup

- np. ustawianie czasu budzenia
  - patrz Rozdział 8.3 „Obsługa – konfiguracja“ na stronie 42.
  - Nacisnąć i przytrzymać (> ok. 2 sekundy) przycisk „ENTER“ [4], aby przełączyć urządzenie w tryb „Konfiguracja“.
  - W obszarze „Konfiguracja“ zmienia się układ klawiatury.

## 8.2 Obsługa w trybie normalnym

### 8.2.1 Przegląd

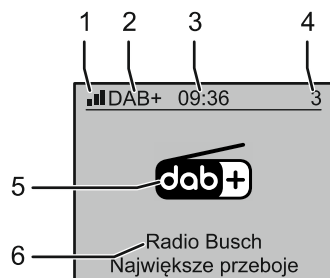

Rys. 17: Widok wyświetlacza radio

- [1] Aktualna siła odbioru wybranej stacji
- [2] Rodzaj odbieranego sygnału
  - analogowy (FM (UKF))
  - cyfrowy (DAB+)
- [3] Czas / wskazanie statusu
- [4] Miejsce zapisanej stacji w ulubionych
- [5] Aktualna stacja radiowa
- [6] Informacja o aktualnej stacji radiowej

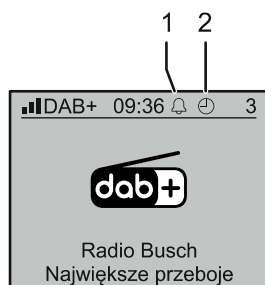

Rys. 18: Widok wyświetlacza – symbole

- [1] Budzik jest włączony.
- [2] Czas wyłączenia (funkcja uśpienia) został nastawiony.



#### Wskazówka

W przypadku wybrania innego profilu widok wyświetlacza jest inny.

## 8.2.2 Obłożenie przycisków

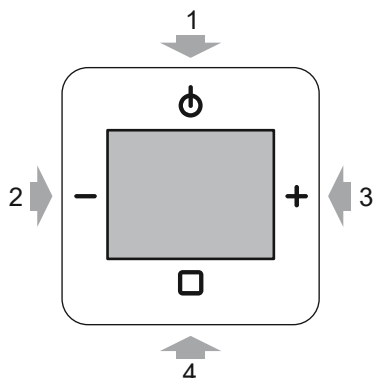

Rys. 19: Obłożenie przycisków do obsługi

### [1] WŁ./WYŁ.

- Przełączenie urządzenia w tryb standby lub normalny
- Funkcja uśpienia (naciskać przycisk przynajmniej przez 2 sekundy), patrz Rozdział 8.2.6 „Funkcja uśpienia (czas wyłączenia)” na stronie 37.

### [2] Minus

- Zmniejszenie głośności
  - Przy dłuższym naciskaniu przycisku głośność zmienia się automatycznie do momentu zwolnienia przycisku.

### [3] Plus

- Zwiększenie głośności
  - Przy dłuższym naciskaniu przycisku głośność zmienia się automatycznie do momentu zwolnienia przycisku.

### [4] Enter

- Przechodzenie między ulubionymi stacjami
- Przejście do menu konfiguracji (naciskać przycisk przynajmniej przez 2 sekund)

### 8.2.3 Zmiana głośności

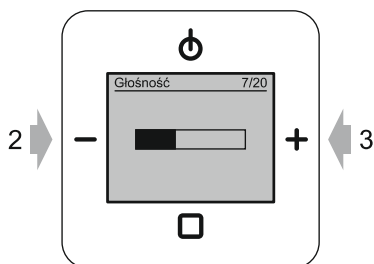

Rys. 20: Ustawianie głośności

Aby zmienić głośność, należy wykonać następujące kroki:

1. W trybie normalnym naciskać przyciski „MINUS“ [2] lub „PLUS“ [3].
  - Zmienia się głośność urządzenia.

### 8.2.4 Wybór stacji (ulubione)

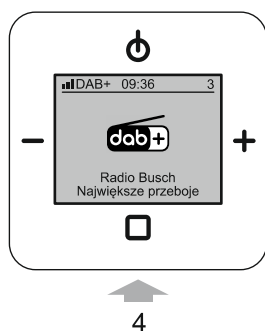

Rys 21: Zmiana stacji (ulubione)

Dla ulubionych stacji (ulubione) dostępnych jest w urządzeniu 8 miejsc. Bezpośrednio po włączeniu urządzenia wyświetlana i odtwarzana jest ostatnio słuchana ulubiona stacja.

W celu przejścia między ulubionymi wykonać następujące kroki:

1. Nacisnąć przycisk „ENTER“ [4].
  - Urządzenie przechodzi do następnego ulubionego.
  - Przy przechodzeniu do stacji FM wyświetlana jest częstotliwość stacji. Zależnie od stacji wyświetlana jest dodatkowo nazwa stacji (RDS).

Ulubione zostało zmienione.

Stacje można zaprogramować za pomocą wyszukiwania stacji i zapisać jako ulubione na 8 miejscach.

- Wyszukiwanie stacji:
  - patrz Rozdział 8.3.11 „Menu „Stacja“ – „Automatyczne wyszukiwanie stacji DAB+““ na stronie 55
  - patrz Rozdział 8.3.12 „Menu „Stacja“ – „Automatyczne wyszukiwanie stacji FM““ na stronie 56
  - patrz Rozdział 8.3.13 „Menu „Stacja“ – „Ręczne ustawianie stacji FM““ na stronie 57



W liście ulubionych można mieszać stacje DAB+ i FM. W przypadku przełączania pomiędzy DAB+ a ulubionym FM może to zająć trochę czasu, ponieważ urządzenie musi wewnętrznie przełączyć się pomiędzy trybem cyfrowym i analogowym.



### **Wskazówka**

- Jeżeli w urządzeniu nie są zapisane żadne ulubione, urządzenie natychmiast po włączeniu przełącza się na ulubione „0“, a na wyświetlaczu pojawia się odpowiednia informacja.

### 8.2.5 Budzik / obsługa budzika / funkcji snooze (funkcja drzemki)

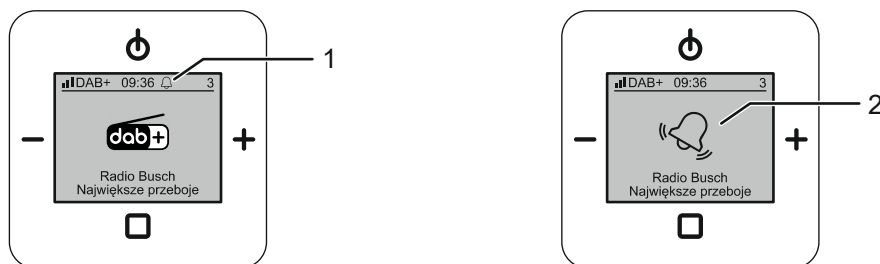

Rys. 22: Funkcja budzenia

Do budzenia dostępny jest sygnał dźwiękowy lub odtwarzanie radia.

Aktywna funkcja alarmu pokazywana jest na wyświetlaczu [1].

Po uruchomieniu budzika, na wyświetlaczu pojawi się sygnał alarmu [2]. Sygnał dźwiękowy lub radiowy staje się stopniowo coraz głośniejszy.

Budzenie można przerwać na 5 minut przez naciśnięcie dowolnego przycisku (funkcja drzemki (snooze)).

Czasy budzenia, profile alarmów itp. są ustawiane w menu konfiguracyjnym urządzenia.

- Profile budzenia, patrz Rozdział 8.3.5 „Menu „Budzik“ – „Profile budzenia“” na stronie 47.
- Czasy budzenia, patrz Rozdział 8.3.6 „Menu „Budzik“ – „Czasy budzenia“” na stronie 49.
- Sygnały dźwiękowe, patrz Rozdział 8.3.8 „Menu „Budzik“ – „Ustalanie dźwięków sygnałów“” na stronie 52.

Budzik jest włączany i wyłączany w menu konfiguracyjnym urządzenia, patrz Rozdział 8.3.4 „Menu „Budzik“ – „Budzik“” na stronie 46.

Można ograniczyć maksymalną głośność dźwięku alarmu, patrz Rozdział 8.3.20 „Menu „Ustawienia“ – „Głośność maksymalna“” na stronie 66.



#### Wskazówka

Przed pierwszym włączeniem budzika należy wprowadzić czasy alarmów.

- Dopiero wtedy da się włączyć budzik.
- Dopiero teraz można dezaktywować dni budzenia.

#### Włączanie / wyłączanie budzika

Budzik jest włączany lub wyłączany w menu konfiguracyjnym urządzenia, patrz Rozdział 8.3.4 „Menu „Budzik“ – „Budzik“” na stronie 46.

- Zapobiega to przypadkowej dezaktywacji funkcji budzenia za pomocą przycisków obsługi podczas normalnej pracy.

#### Przerwanie budzenia (funkcja drzemki (snooze))

Funkcję drzemki uruchamia się naciskając dowolny przycisk na urządzeniu.

- Funkcja drzemki może być uruchomiona tylko podczas trwania sygnału alarmu.

#### Zachowanie się funkcji budzenia i funkcji drzemki

Zachowanie się funkcji budzenia i funkcji drzemki zależy od stanu przełączenia urządzenia. Poniżej wymienione są cztery możliwe stany przełączenia.

<b>Przypadek A</b>	<ul style="list-style-type: none"> <li>▪ Radio jest włączone i odtwarza.</li> <li>▪ Jako dźwięk sygnału ustawione jest „sygnał dźwiękowy“.</li> <li>▪ Nastąpił czas budzenia.</li> </ul>
<b>Działanie i funkcje:</b>	
<ul style="list-style-type: none"> <li>▪ Po osiągnięciu czasu budzenia następuje przerwanie nadawania radia i emitowany jest sygnał dźwiękowy (tryb alarmu). <ul style="list-style-type: none"> <li>– Głośność sygnału dźwiękowego zmienia się rampowo.</li> <li>– Głośność wzrasta od 20% do 100% maksymalnej głośności.</li> <li>– Sygnał dźwiękowy pozostaje na poziomie 20 % przez 20 sekund. Następnie głośność wzrasta co sekundę, aż do osiągnięcia maksymalnej głośności po ok. 25 sekundach.</li> </ul> </li> <li>▪ Widok na wyświetlaczu w trybie alarmowym: <ul style="list-style-type: none"> <li>– „Budzenie“</li> </ul> </li> <li>▪ Po 1 minucie tryb alarmowy automatycznie kończy się.</li> <li>▪ Sygnał dźwiękowy można wyłączyć dowolnym przyciskiem (funkcja drzemki). <ul style="list-style-type: none"> <li>– Przez to urządzenie powraca do trybu odtwarzania i znów gra radio.</li> <li>– Po 5 minutach urządzenie automatycznie przechodzi z powrotem w tryb alarmu.</li> <li>– Powtarzane jest to 3 razy.</li> <li>– Aby wcześniej przerwać powtórzenia (wyłączyć funkcję alarmu) istnieją trzy możliwości: <ul style="list-style-type: none"> <li>– Podczas trwania sygnału dźwiękowego długo (ok. 2 sekundy) naciskać przycisk „WYŁ.“.</li> <li>– Nacisnąć przycisk „WYŁ.“ w czasie między dwoma sygnałami dźwiękowymi. W takim przypadku następuje także wyłączenie radia, ponieważ między sygnałami dźwiękowymi znajduje się ono w trybie odtwarzania.</li> <li>– Dezaktywować budzik w menu konfiguracyjnym urządzenia, patrz Rozdział 8.3.4 „Menu „Budzik“ – „Budzik““ na stronie 46. Funkcja alarmu jest wtedy całkowicie wyłączona. Jeśli budzik ma obudzić ponownie następnego dnia, należy go ponownie włączyć.</li> </ul> </li> </ul> </li> </ul>	

Tab.4: Budzik / funkcja drzemki – przypadek A

<b>Przypadek B</b>	<ul style="list-style-type: none"> <li>▪ Radio jest włączone i odtwarza.</li> <li>▪ Jako sygnał dźwiękowy ustawione jest „Radio“.</li> <li>▪ Nastąpił czas budzenia.</li> </ul>
<b>Działanie i funkcje:</b>	
<ul style="list-style-type: none"> <li>▪ Działanie i funkcje są takie same, jak w przypadku A. <ul style="list-style-type: none"> <li>– ■ Po osiągnięciu czasu budzenia radio przerywa nadawanie i emitowany jest sygnał dźwiękowy.</li> </ul> </li> </ul>	

Tab.5: Budzik / funkcja drzemki – przypadek B

<b>Przypadek C</b>	<ul style="list-style-type: none"> <li>▪ Radiodbiornik jest wyłączony.</li> <li>▪ Jako dźwięk sygnału ustawione jest „sygnał dźwiękowy“.</li> <li>▪ Nastąpił czas budzenia.</li> </ul>
<b>Działanie i funkcje:</b>	
<ul style="list-style-type: none"> <li>▪ Działanie i funkcje są takie same, jak w przypadku A. <ul style="list-style-type: none"> <li>– Między sygnałami dźwiękowymi radio jest wyłączone.</li> </ul> </li> </ul>	

Tab.6: Budzik / funkcja drzemki – przypadek C

<b>Przypadek D</b>	<ul style="list-style-type: none"> <li>▪ Radiodbiornik jest wyłączony.</li> <li>▪ Jako sygnał dźwiękowy ustawione jest „Radio“.</li> <li>▪ Nastąpił czas budzenia.</li> </ul>
--------------------	---

---

**Działanie i funkcje:**

---

- Radio włącza się na ostatnio zaprogramowanym miejscu.
    - Jeśli użyto zaprogramowanego miejsca AUX, używane jest zaprogramowane miejsce 1 lub pierwsze zajęte miejsce.
  - Głośność odpowiada ostatnio ustawionej głośności.
  - Czas odtwarzania radia jest ograniczony do jednej godziny.
    - Jeśli w międzyczasie urządzenie zostanie wyłączone i ponownie włączone, ograniczenie zostanie usunięte.
- 

Tab.7: Budzik / funkcja drzemki – przypadek D

## 8.2.6 Funkcja uśpienia (czas wyłączenia)

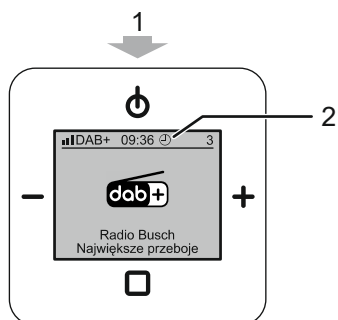

Rys. 23: Obsługa zegara uśpienia

Przez włączenie funkcji uśpienia urządzenie jest automatycznie wyłączone po upływie ustalonego czasu.

Funkcję tę można wywołać jedynie w trybie rozszerzonym.

Czas przełączenia funkcji uśpienia ustawia się w ustawieniach, patrz Rozdział 8.3.26 „Menu „Ustawienia“ – „Zegar uśpienia“ (czas wyłączenia)“ na stronie 72.

Aby włączyć lub wyłączyć funkcję uśpienia, należy wykonać następujące kroki:

### Włączanie funkcji uśpienia

1. Przy włączonym radiu nacisnąć przycisk „WŁ. / WYŁ.“ [1] przynajmniej przez 2 sekundy.
  - Funkcja uśpienia jest włączona.
  - Na wyświetlaczu wyświetlany jest symbol „stopera“ [2].
  - Po upływie ustawionego czasu radio automatycznie wyłącza się.
    - Ustawienie czasu przełączenia, patrz Rozdział 8.3.26 „Menu „Ustawienia“ – „Zegar uśpienia“ (czas wyłączenia)“ na stronie 72.

### Wyłączanie funkcji uśpienia

#### Sposób 1:

- 1 Wyłączyć i znów włączyć radio.
  - Funkcja uśpienia jest wyłączona.
  - Symbol „stopera“ na wyświetlaczu gaśnie.

#### Sposób 2:

1. Przy aktywnej funkcji drzemki nacisnąć przycisk „WŁ. / WYŁ.“ [1] przynajmniej przez 2 sekundy.
  - Funkcja uśpienia jest wyłączona.
  - Symbol „stopera“ [2] na wyświetlaczu gaśnie.

### 8.2.7 Wyświetlanie ulubionych (ulubionych stacji)

Są dwie możliwości wyświetlenia zapisanych ulubionych. W tym celu należy przejść w urządzeniu do jednej z następujących funkcji:

- Przenoszenie ulubionych, patrz Rozdział 8.3.14 „Menu „Stacja“ – „Przesuń ulubione”” na stronie 58.
- Usuwanie ulubionych, patrz Rozdział 8.3.15 „Menu „Stacja“ – „Usuń ulubione”” na stronie 59.

Tutaj wyświetlana jest każdorazowo lista ze wszystkimi zapisanymi ulubionymi.

### 8.2.8 Zapisywanie ulubionych (ulubionych stacji)

Ulubione są zapisywane z listy stacji DAB+ lub FM. W tym miejscu wyświetlana jest lista wszystkich znalezionych stacji DAB+ lub FM.

- Zapisywanie stacji DAB+ jako ulubionych, patrz Rozdział 8.3.9 „Menu „Stacja“ – „Wyświetlanie listy stacji DAB+” i zapisywanie ulubionych” na stronie 53.
- Zapisywanie stacji FM jako ulubionych, patrz Rozdział 8.3.10 „Menu „Stacja“ – „Wyświetlanie listy stacji FM” i zapisywanie ulubionych” na stronie 54.

W razie potrzeby można uprzednio zaktualizować listę stacji. W tym celu należy wykonać wyszukiwanie.

- Automatyczne wyszukiwanie stacji DAB+, patrz Rozdział 8.3.11 „Menu „Stacja“ – „Automatyczne wyszukiwanie stacji DAB+”” na stronie 55.
- Automatyczne wyszukiwanie stacji FM, patrz Rozdział 8.3.12 „Menu „Stacja“ – „Automatyczne wyszukiwanie stacji FM”” na stronie 56.
- Ręczne wyszukiwanie stacji FM, patrz Rozdział 8.3.13 „Menu „Stacja“ – „Ręczne ustawianie stacji FM”” na stronie 57.

### 8.2.9 Obsługa AUX

Dzięki funkcji AUX można odtwarzać muzykę z radia podtylnkowego na urządzeniu zewnętrznym. Na przykład na systemie hi-fi. Również muzykę z urządzenia zewnętrznego można odtwarzać w radiu podtylnkowym.

- Dalsze informacje na temat przyłącza AUX, patrz Rozdział 6.5.2 „AUX (Auxiliary)” na stronie 23.
- Przykłady zestawienia urządzeń dla przyłącza AUX, patrz Rozdział 9 „Przykłady zastosowania” na stronie 83
- Głośność odtwarzanej muzyki może być dostosowana do innych ulubionych poprzez wzmocnienie wejścia, patrz Rozdział 8.3.22 „Menu „Ustawienia” – „Wzmocnienie wejścia AUX”” na stronie 68.

#### Słuchanie muzyki z radia podtylnkowego

Aby odtwarzać muzykę w radiu podtylnkowym z urządzenia zewnętrznego, należy dokonać następujących ustawień:

- Tryb AUX radia podtylnkowego musi być ustawiony na „Wejście AUX”.
  - Ustawianie trybu AUX, patrz Rozdział 8.3.21 „Menu „Ustawienia” – „AUX”” na stronie 67., .
  - Ulubione „AUX” jest widoczne tylko wtedy, gdy w ustawieniach przyłącza AUX jest ustawiona na „Wejście AUX”.

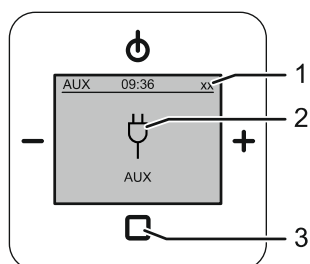

Rys24 Słuchanie muzyki z radia podtylnkowego przez AUX

W celu odtworzenia muzyki w radiu podtylnkowym, należy wykonać następujące kroki:

1. Włączyć radio podtylnkowe.
  - Po włączeniu urządzenia wyświetlana jest ostatnio słuchana ulubiona stacja.
2. Naciskać przycisk „ENTER” [3] aż do przejścia do ulubionego „AUX”.
  - Na górze po prawej stronie wyświetlacza wyświetlany jest aktualny numer ulubionego [1].
  - Ulubione „AUX” jest ostatnie w zapisanych ulubionych.
  - Po przejściu do ulubionego „AUX” funkcja AUX jest aktywna. Wyświetlany jest symbol AUX [2].
3. Włączyć zewnętrzne urządzenie.
  - Obsługa zewnętrznego urządzenia zależy od tego urządzenia.
  - Kanał audio zewnętrznego urządzenia jest odtwarzany w radiu podtylnkowym.

### Odsłuchiwanie stacji radio podtynkowego na zewnętrznym urządzeniu

Aby odtwarzać ulubione z radia podtynkowego na zewnętrznym urządzeniu, należy dokonać następujących ustawień:

- Tryb AUX radia podtynkowego musi być ustawiony na „Wyjście AUX“.
  - Ustawianie trybu AUX, patrz Rozdział 8.3.21 „Menu „Ustawienia“ – „AUX““ na stronie 67., .
  - W ustawieniu „Wyjście AUX“ element ulubionych „AUX“ jest dezaktywowany.

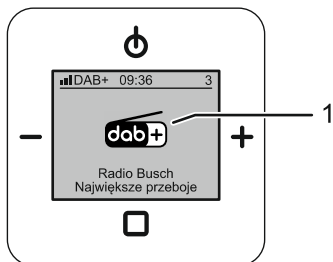

Rys25 Słuchanie muzyki przez AUX na innym urządzeniu

Aby odtwarzać ulubione z radia podtynkowego na zewnętrznym urządzeniu, należy wykonać następujące kroki:

1. Włączyć radio podtynkowe.
  - Po włączeniu urządzenia wyświetlana jest ostatnio słuchana ulubiona stacja.
2. Wybrać żądane ulubione [1] w radiu podtynkowym.
3. Włączyć zewnętrzne urządzenie.
  - Obsługa zewnętrznego urządzenia zależy od tego urządzenia.
  - Ulubione radia podtynkowego jest odtwarzane na zewnętrznym urządzeniu.



### 8.2.10 Przerwa w dopływie prądu

- W przypadku awarii zasilania wszystkie ustawienia osobiste zostają zachowane.
- Czas urządzenia nie aktualizuje się automatycznie po awarii zasilania.
  - Po awarii zasilania na wyświetlaczu wyświetlana jest godzina 00:00
  - Tak długo, jak wyświetlany jest czas „00:00“, wszystkie alarmy są nieaktywne.
  - Wyłączyć i znów włączyć urządzenie. Przy ponownym włączeniu czas urządzenia aktualizuje się automatycznie. Wszystkie alarmy są znów aktywne.

### 8.3 Obsługa – konfiguracja

Przejęcie do menu konfiguracji jest możliwe jedynie przy włączonym radiu podtynkowym.

W celu przejścia do menu konfiguracji należy wykonać następujące kroki:

1. Włączyć radio podtynkowe.
2. Nacisnąć przycisk „ENTER“ przynajmniej przez 2 sekundy.
  - Urządzenie przechodzi do menu konfiguracji.

#### 8.3.1 Wyświetlacz

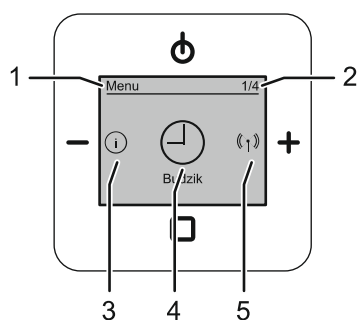

Rys. 26: Widok wyświetlacza – menu konfiguracji

- [1] Menu/poziom menu
- [2] Numer menu
- [3] Poprzedni punkt menu
- [4] Wybrany punkt menu
- [5] Następny punkt menu

### 8.3.2 Obłożenie przycisków

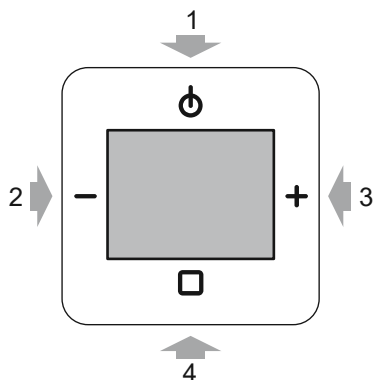

Rys. 27: Obłożenie klawiszy dla menu konfiguracyjnego

[1] WŁ./WYŁ.

- Jeden poziom w górę

[2] Minus

- Punkt menu wstecz

[3] Plus

- Punkt menu do przodu

[4] ENTER

- Krótke naciśnięcie: wywołanie menu / potwierdzenie wyboru

### 8.3.3 Funkcje – konfiguracja

W poniższych menu dokonuje się ręcznych ustawień oraz uruchamia/zatrzymuje funkcje.

W poniższym tekście proszę przestrzegać podanych odnośników do punktów menu.

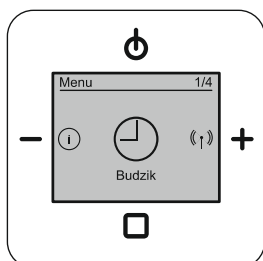

Rys. 28: Budzik

Budzik (1 / 4), patrz rozdziały dotyczące budzika od Rozdział 8.3.4 „Menu „Budzik“ – „Budzik““ na stronie 46

- Tu ustawiane są funkcje czasowe, np. budzik.

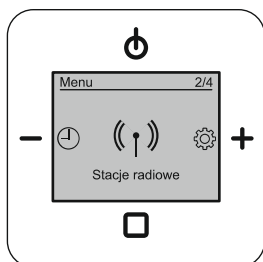

Rys. 29: Stacje radiowe

Stacje radiowe (2 / 4), patrz rozdziały dotyczące stacji radiowych od Rozdział 8.3.9 „Menu „Stacja“ – „Wyświetlanie listy stacji DAB+“ i zapisywanie ulubionych“ na stronie 53

- Tu można wyszukiwać i ustawiać stacje radiowe i zapisywać je jako ulubione.
  - Ulubione: 1 do 8 stacji radiowych DAB+ i FM.

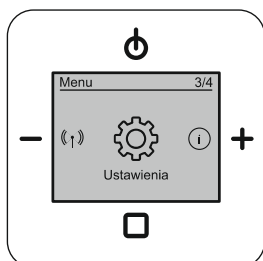

Rys. 30: Ustawienia

Ustawienia (3 / 4), patrz rozdziały dotyczące ustawień od Rozdział 8.3.16 „Men „Ustawienia“ – „Język““ na stronie 60

- Tu dokonywane są ustawienia urządzenia, np. język lub wyświetlacz.

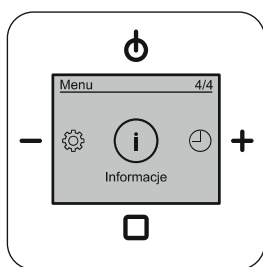

Rys. 31: Informacje

Informacje (4 / 4), patrz rozdziały dotyczące informacji od Rozdział 8.3.31 „Menu „Informacja““ na stronie 78

- Tu podane są informacje o urządzeniu i oprogramowaniu systemowym.



#### **Wskazówka**

Pomoc w nawigacji przez menu, patrz Rozdział 8.3.32 „Drzewo menu“ na stronie 79.

### 8.3.4 Menu „Budzik“ – „Budzik“

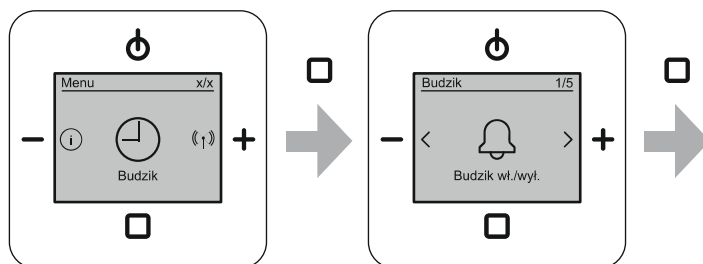

Rys. 32: Budzik WŁ. / WYŁ.

Menu znajduje się na poziomie menu „Budzik“.

W tym menu obsługuje się funkcję budzenia.

Aby ustawić, włączyć lub wyłączyć funkcję budzenia, należy wykonać następujące kroki:

1. Przejść do menu „Budzik“.
2. Przejść do punktu menu „Budzik WŁ./WYŁ.“.
3. Wybrać w punkcie menu „Włączanie“ lub „Wyłączanie“.
  - Włączanie:
    - Potwierdzić włączenie funkcji budzenia przyciskiem „ENTER“.
    - Na wyświetlaczu widoczny jest status „WŁ.“ z symbolem budzika.
  - Wyłączanie:
    - Potwierdzić wyłączenie funkcji budzenia przyciskiem „ENTER“.
    - Funkcja budzenia jest wyłączona. Symbol budzika gaśnie.

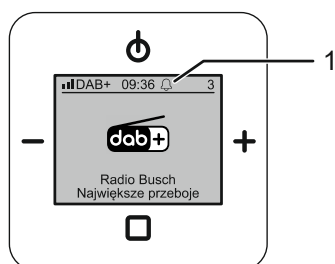

Rys. 33: Wskazanie główne „Budzik“ jest aktywne [1]

### 8.3.5 Menu „Budzik“ – „Profile budzenia“

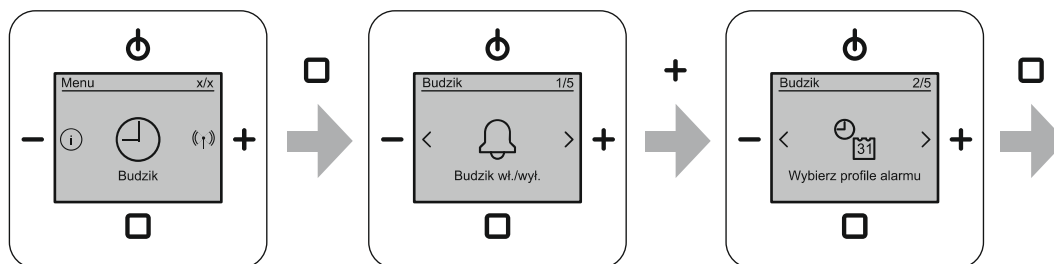

Rys34 Wybór profili alarmu

Menu znajduje się na poziomie menu „Budzik“.

Wybór profilu alarmu ułatwia ustawienie czasu alarmu. Na przykład przy wyborze opcji „Tak samo we wszystkie dni tygodnia“, godziny alarmu będą musiały być wprowadzone tylko raz.

W tym menu można wybrać jeden z 3 profili alarmu. Ponadto można wybrać dni, w których funkcja alarmu ma być nieaktywna.

Wstępnie ustawiony jest profil „Dzień roboczy / weekend (pon. - pt. / sob. - niedz.)“. Jeśli to pasuje, nie trzeba wybierać żadnego profilu alarmu.

W celu wyboru profilu alarmu wykonać następujące kroki:

1. Przejść do menu „Budzik“.
2. Przejść do punktu menu „Wybierz profile alarmu“.
3. Wybrać profil alarmu.
4. Potwierdzić wybrany profil alarmu.

Dalsze kroki:

5. W menu „Ustaw czasy alarmu“ ustawić czasy alarmu dla wybranego profilu alarmu.
  - Ustawianie czasów budzenia, patrz Rozdział 8.3.6 „Menu „Budzik“ – „Czasy budzenia““ na stronie 49.
  - W menu „Ustawianie czasów alarmów“ wywoływane są czasy budzenia zależnie od wybranego profilu alarmu.
6. W razie potrzeby wybrać dni, w których funkcja alarmu ma być nieaktywna.
  - Dezaktywacja dni budzenia, patrz Rozdział 8.3.7 „Menu „Budzik“ – „Dezaktywuj dni““ na stronie 51.
  - Wybrane dni są dezaktywowane dla budzenia. Nie ma znaczenia, który profil alarmowy został wybrany.

Profile alarmów	
Dzień roboczy / weekend (pon. - pt. / sob. - niedz.)“.	<ul style="list-style-type: none"> <li>▪ Wstępnie ustawione</li> <li>▪ Czasy budzenia od poniedziałku do piątku są jednakowe.</li> <li>▪ Czasy budzenia od soboty do niedzieli są jednakowe.</li> </ul>
Wszystkie dni tygodnia jednakowo	Czasy budzenia są jednakowe we wszystkie dni tygodnia.
Indywidualny dzień tygodnia	Czasy budzenia są ustawione osobno dla każdego dnia tygodnia.

Tab.8: Profile alarmów





### 8.3.6 Menu „Budzik“ – „Czasy budzenia“

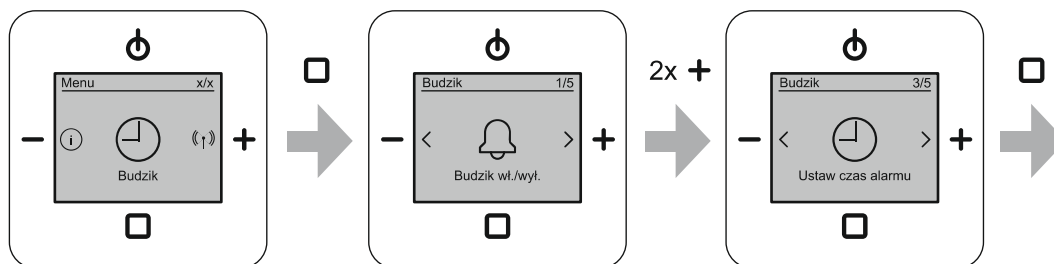

Rys. 35: Ustawianie czasów budzenia

Menu znajduje się na poziomie menu „Budzik“.

Ustawienie czasów budzenia zależy od wybranego profilu budzenia. W zależności od wybranego profilu budzenia, żądane czasy budzenia są wywoływane jeden po drugim. Aby wybrać profil budzenia, patrz Rozdział 8.3.5 „Menu „Budzik“ – „Profile budzenia““ na stronie 47.

Wstępnie ustawiony jest profil „Dzień roboczy / weekend (pon. - pt. / sob. - niedz.)“. Jeśli to pasuje, nie trzeba wybierać żadnego profilu budzenia.



#### Wskazówka

Przed pierwszym włączeniem budzika należy wprowadzić czasy alarmów.

- Dopiero wtedy da się włączyć budzik.
- Dopiero teraz można dezaktywować dni budzenia.

Aby ustawić czasy budzenia, należy wykonać następujące kroki:

1. Przejść do menu „Budzik“.
2. Przejść do punktu menu „Ustaw czas alarmu“.
  - W zależności od ustawionego profilu alarmowego następuje wywołanie czasu pierwszego alarmu.
  - Dla każdego czasu alarmu ustawiane są godziny i minuty.
3. Ustawić żądane czasy alarmów.
  - Przyciskami „PLUS / MINUS“ ustawić godziny czasu alarmu i potwierdzić wprowadzenie przyciskiem „ENTER“.
  - Menu automatycznie przechodzi do następnej możliwości ustawienia.
  - Przyciskami „PLUS / MINUS“ ustawić minuty czasu alarmu i potwierdzić wprowadzenie przyciskiem „ENTER“.
  - Menu przechodzi automatycznie do następnego ustawianego dnia.
  - Po potwierdzeniu ostatniego ustawionego czasu wyświetlacz automatycznie przechodzi do menu „Ustaw czas alarmu“.

#### Czasy budzenia dla profilu budzenia „Dzień roboczy / weekend (pon. - pt. / sob. - niedz.)“.

Block 1 (Wochentage) – pon. - pt.	<ul style="list-style-type: none"> <li>▪ godziny</li> <li>▪ minuty</li> </ul>
Blok 2 (weekend) – sob. - niedz.	<ul style="list-style-type: none"> <li>▪ godziny</li> <li>▪ minuty</li> </ul>

<b>Czasy budzenia dla profilu budzenia „Tak samo we wszystkie dni tygodnia“</b>	
pon. - niedz.	<ul style="list-style-type: none"><li>▪ godziny</li><li>▪ minuty</li></ul>

<b>Czasy budzenia dla profilu budzenia „Indywidualny dzień tygodnia“</b>	
pon. wt. śr. czw. pt. sob. niedz.	Po kolei wprowadzane są wszystkie 7 dni tygodnia. <ul style="list-style-type: none"><li>▪ godziny</li><li>▪ minuty</li></ul>

Tab.9: Ustawianie czasów budzenia

### 8.3.7 Menu „Budzik“ – „Dezaktywuj dni“

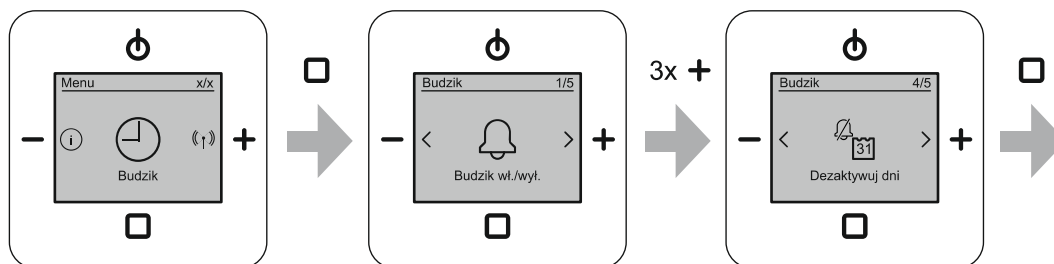

Rys. 36: Dezaktywacja dni budzenia

Menu znajduje się na poziomie menu „Budzik“.

W tej funkcji można wyłączyć z alarmu poszczególne dni. Nie ma znaczenia, który profil budzenia został wybrany w ustawieniach.

Aby dezaktywować dni budzenia, należy wykonać następujące kroki:

1. Przejść do menu „Budzik“.
2. Przejść do punktu menu „Dezaktywacja dni“.
  - Wyświetlana jest lista z dniami tygodnia.
  - Wszystkie dni tygodnia są zaznaczone znakiem wyboru. Po uruchomieniu wszystkie dni tygodnia są aktywne.
3. Przyciskami „PLUS / MINUS“ przechodzić po kolei do żądanych dni i każdorazowo potwierdzać wybór przyciskiem „ENTER“.
  - Przy każdym wybranym dniu usuwany jest znak wyboru. W dniach bez znaku wyboru budzenie nie następuje.

Aby aktywować lub dezaktywować dni budzenia, należy wykonać następujące kroki:

1. Przejść do uprzednio dezaktywowanych dni budzenia.
  - Dezaktywowane dni nie mają znaku wyboru.
2. Każdy dezaktywowany dzień budzenia potwierdzić przyciskiem „ENTER“.
  - Przy potwierdzonych dniach dodawane są znaki wyboru. W tych dniach budzenie znów się odbywa.

### 8.3.8 Menu „Budzik“ – „Ustalanie dźwięków sygnałów“

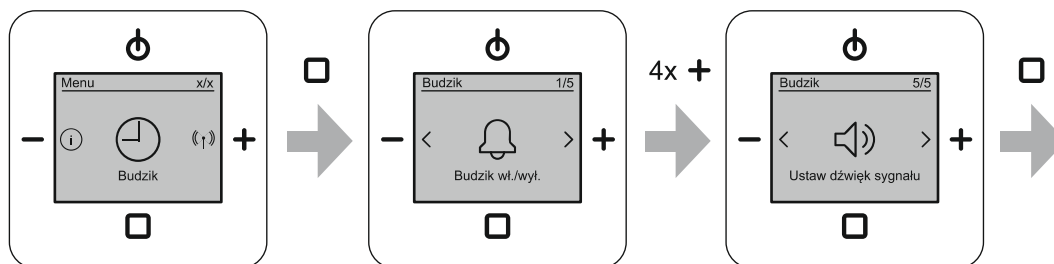

Rys. 37: Ustalenie sygnału dźwiękowego

Menu znajduje się na poziomie menu „Budzik“.

W tym menu można wybrać sygnał dźwiękowy dla budzika.

W celu wyboru sygnału dźwiękowego wykonać następujące kroki:

1. Przejść do menu „Budzik“.
2. Przejść do punktu menu „Ustalanie sygnału dźwiękowego“.
  - Na wyświetlaczu pojawia się wybór dla budzika.
3. Wybrać dla budzika „Dźwięk sygnału“ lub „Radio“.
4. Potwierdzić wybór dla sygnału dźwiękowego.
  - Sygnały dźwiękowe zostały nastawione.

Sygnały dźwiękowe	
Odtwarzanie radia	<ul style="list-style-type: none"> <li>▪ Wstępnie ustawione</li> <li>▪ Po osiągnięciu godziny budzenia odtwarzana jest ostatnio wybrana ulubiona stacja.</li> </ul>
Sygnał akustyczny	Po osiągnięciu czasu budzenia emitowany jest sygnał akustyczny.

Tab.10: Sygnały dźwiękowe

### 8.3.9 Menu „Stacja“ – „Wyświetlanie listy stacji DAB+“ i zapisywanie ulubionych

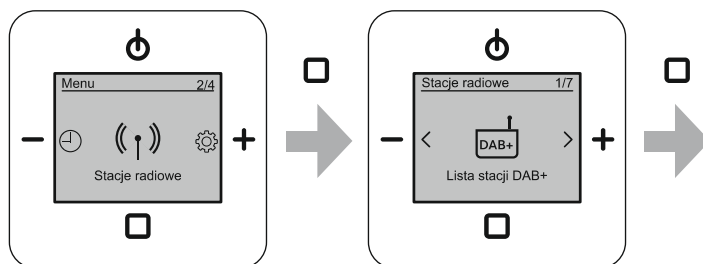

Rys. 38: Wyświetlanie listy stacji DAB+

Menu znajduje się na poziomie menu „Stacje radiowe“.

Na tej liście wyświetlane są wszystkie znalezione stacje DAB+.

- Wyszukiwanie stacji DAB+, patrz Rozdział 8.3.11 „Menu „Stacja“ – „Automatyczne wyszukiwanie stacji DAB+““ na stronie 55.

Na liście stacji można wybrać i tymczasowo odtwarzać poszczególne stacje lub zapisać je jako ulubione.

Z dostępnych na liście stacji można zapisać do 8 stacji jako ulubione.

Aby tymczasowo odtworzyć stację, należy wykonać następujące kroki:

1. Przejść do menu „Stacje radiowe“.
2. Przejść do punktu menu „Lista stacji DAB+“.
3. Przyciskami „PLUS / MINUS“ przejść do żądanej stacji.
4. Potwierdzić wybór przez krótkie naciśnięcie przycisku „ENTER“.
  - Wybrana stacja jest tymczasowo zapisywana jako ulubione „0“.
  - Jeśli znaleziona stacja zostanie tymczasowo zapisana jako ulubione „0“, urządzenie przełącza się na normalny tryb pracy i odtwarza stację.
  - Jeżeli podczas normalnej pracy urządzenia nastąpi zmiana ustawienia na inne ulubione lub wyłączenie urządzenia, zapisane ulubione „0“ nie będzie już dostępne.

Aby zapisać stację jako ulubioną, należy wykonać następujące kroki:

1. Przejść do menu „Stacje radiowe“.
2. Przejść do punktu menu „Lista stacji DAB+“.
3. Przyciskami „PLUS / MINUS“ przejść do żądanej stacji.
4. Potwierdzić wybór przez długie naciśnięcie przycisku „ENTER“.
  - Wybrana stacja jest zapisywana jako kolejne ulubione na końcu listy ulubionych.
    - Przeniesienie ulubionego na inną pozycję, patrz Rozdział 8.3.14 „Menu „Stacja“ – „Przesuń ulubione““ na stronie 58.
  - Po zapisaniu jako ulubione, urządzenie pozostaje w punkcie menu „Lista stacji DAB+“. Można dodać dodatkowe stacje DAB+.
  - Jeśli wszystkie miejsca ulubionych są już zajęte, wyświetlany jest komunikat ostrzegawczy. W takim przypadku należy najpierw usunąć ulubione z listy ulubionych, patrz Rozdział 8.3.15 „Menu „Stacja“ – „Usuń ulubione““ na stronie 59.

### 8.3.10 Menu „Stacja“ – „Wyświetlanie listy stacji FM“ i zapisywanie ulubionych

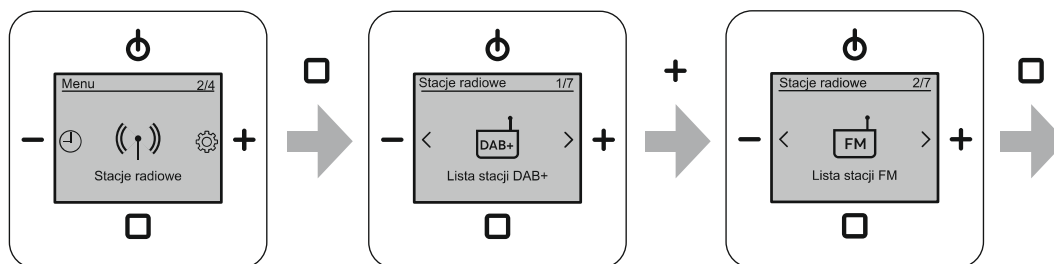

Rys. 39: Wyświetlanie listy stacji FM

Menu znajduje się na poziomie menu „Stacje radiowe“.

Na tej liście wyświetlane są wszystkie znalezione stacje FM.

- Wyszukiwanie stacji FM, patrz Rozdział 8.3.12 „Menu „Stacja“ – „Automatyczne wyszukiwanie stacji FM“” na stronie 56.

Na liście stacji można wybrać i tymczasowo odtwarzać poszczególne stacje lub zapisać je jako ulubione.

Z dostępnych na liście stacji można zapisać do 8 stacji jako ulubione.

Aby tymczasowo odtworzyć stację, należy wykonać następujące kroki:

1. Przejść do menu „Stacje radiowe“.
2. Przejść do punktu menu „Lista stacji FM“.
3. Przyciskami „PLUS / MINUS“ przejść do żądanej stacji.
4. Potwierdzić wybór przez krótkie naciśnięcie przycisku „ENTER“.
  - Wybrana stacja jest tymczasowo zapisywana jako ulubione „0“.
  - Jeśli znaleziona stacja zostanie tymczasowo zapisana jako ulubione „0“, urządzenie przełącza się na normalny tryb pracy i odtwarza stację.
  - Jeżeli podczas normalnej pracy urządzenia nastąpi zmiana ustawienia na inne ulubione lub wyłączenie urządzenia, zapisane ulubione „0“ nie będzie już dostępne.

Aby zapisać stację jako ulubioną, należy wykonać następujące kroki:

1. Przejść do menu „Stacje radiowe“.
2. Przejść do punktu menu „Lista stacji FM“.
3. Przyciskami „PLUS / MINUS“ przejść do żądanej stacji.
4. Potwierdzić wybór przez długie naciśnięcie przycisku „ENTER“.
  - Wybrana stacja jest zapisywana jako kolejne ulubione na końcu listy ulubionych.
  - Przeniesienie ulubionego na inną pozycję, patrz Rozdział 8.3.14 „Menu „Stacja“ – „Przesuń ulubione“” na stronie 58.
  - Po zapisaniu jako ulubione, urządzenie pozostaje w punkcie menu „Lista stacji FM“. Można dodać dodatkowe stacje FM.
  - Jeśli wszystkie miejsca ulubionych są już zajęte, wyświetlany jest komunikat ostrzegawczy. W takim przypadku należy najpierw usunąć ulubione z listy ulubionych, patrz Rozdział 8.3.15 „Menu „Stacja“ – „Usuń ulubione“” na stronie 59.

### 8.3.11 Menu „Stacja“ – „Automatyczne wyszukiwanie stacji DAB+“

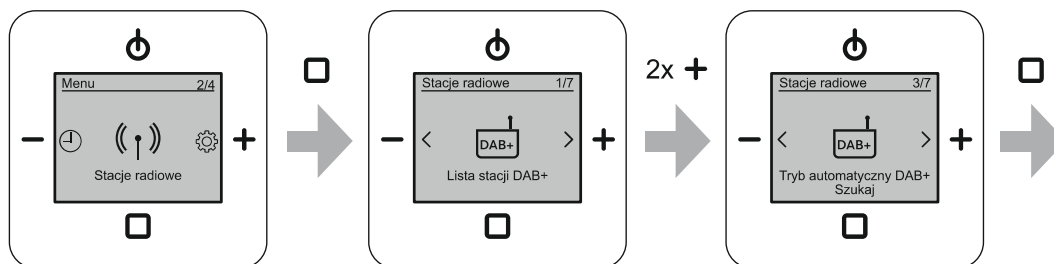

Rys. 40: Automatyczne wyszukiwanie DAB+

Menu znajduje się na poziomie menu „Stacje radiowe“.

Za pomocą tego menu urządzenie przeszukuje cały zakres częstotliwości w poszukiwaniu stacji DAB+ i tworzy listę stacji zawierającą wszystkie znalezione stacje DAB+. Stacje DAB+ na liście są posortowane od 0 ... 9, a następnie od A ... Z.

Aby automatycznie wyszukiwać stacje DAB+ należy wykonać następujące kroki:

1. Przejść do menu „Stacje radiowe“.
2. Przejść do punktu menu „Automatyczne wyszukiwanie DAB+“.
  - Urządzenie tworzy listę wszystkich dostępnych stacji DAB+.
  - Jeżeli stacja zostanie znaleziona więcej niż jeden raz, zostanie ona uwzględniona na liście tylko raz.
  - Po zakończeniu automatycznego wyszukiwania urządzenie przechodzi automatycznie do punktu menu „Lista stacji DAB+“.
    - W punkcie menu „Lista stacji DAB+“ wyświetlana jest nowo utworzona lista stacji.
    - W punkcie menu „Lista stacji DAB+“ można wybrać i tymczasowo odtwarzać poszczególne stacje lub zapisać je jako ulubione.
    - Do punktu menu „Lista stacji DAB+“, patrz Rozdział 8.3.9 „Menu „Stacja“ – „Wyświetlanie listy stacji DAB+“ i zapisywanie ulubionych“ na stronie 53.

### 8.3.12 Menu „Stacja“ – „Automatyczne wyszukiwanie stacji FM“

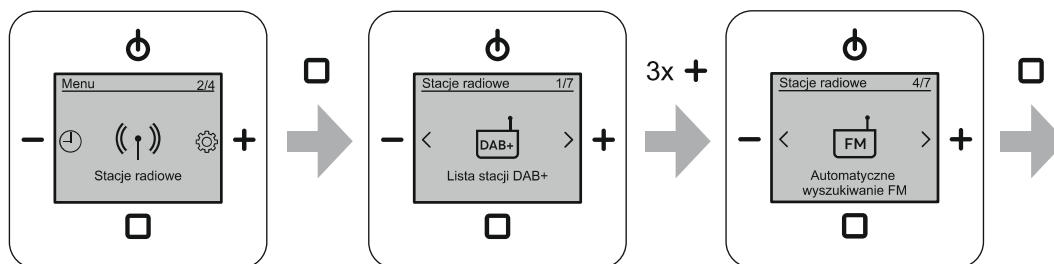

Rys. 41: Automatyczne wyszukiwanie FM

Menu znajduje się na poziomie menu „Stacje radiowe“.

Za pomocą tego menu urządzenie przeszukuje cały zakres częstotliwości w poszukiwaniu stacji FM i tworzy listę stacji zawierającą wszystkie znalezione stacje FM. Stacje FM są posortowane na liście rosnąco według częstotliwości.

Aby automatycznie wyszukiwać stacje FM należy wykonać następujące kroki:

1. Przejść do menu „Stacje radiowe“.
2. Przejść do punktu menu „Automatyczne wyszukiwanie FM“.
  - Urządzenie tworzy listę wszystkich dostępnych stacji FM.
  - Jeżeli stacja zostanie znaleziona więcej niż jeden raz, zostanie ona uwzględniona na liście tylko raz.
  - Po zakończeniu automatycznego szukania urządzenie przechodzi automatycznie do punktu menu „Lista stacji FM“.
    - W punkcie menu „Lista stacji FM“ wyświetlana jest nowo utworzona lista stacji.
    - W punkcie menu „Lista stacji FM“ można wybrać i tymczasowo odtwarzać poszczególne stacje lub zapisać je jako ulubione.
    - Do punktu menu „Lista stacji FM“, patrz Rozdział 8.3.10 „Menu „Stacja“ – „Wyświetlanie listy stacji FM“ i zapisywanie ulubionych“ na stronie 54.



### 8.3.13 Menu „Stacja“ – „Ręczne ustawianie stacji FM“

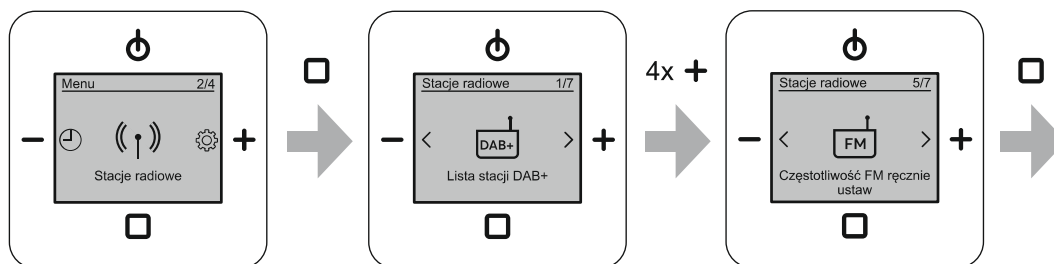

Rys. 42: Ręczne ustawianie FM

Menu znajduje się na poziomie menu „Stacje radiowe“.

Za pomocą tego menu urządzenie przeszukuje ręcznie cały zakres częstotliwości w poszukiwaniu stacji FM. Znalezione stacje można tymczasowo odtwarzać lub zapisać je jako ulubione.

Aby ręcznie wyszukiwać stacje FM należy wykonać następujące kroki:

1. Przejść do menu „Stacje radiowe“.
2. Przejść do punktu menu „Ręcznie ustaw częstotliwość FM“.
3. Przyciskami PLUS / MINUS wyszukać ręcznie stacje FM.
  - Krótkie naciśnięcie przycisków „PLUS / MINUS“ powoduje zmianę wyświetlanej częstotliwości każdorazowo o 0,05 MHz.
  - Długie naciśnięcie (dłużej niż 1 sekundę) przycisków „PLUS / MINUS“ powoduje automatyczną zmianę częstotliwości na następną znaną stację i zatrzymanie się na niej. Po kilku sekundach zostanie wyświetlona nazwa stacji.

Tymczasowe odtwarzanie znalezionej stacji.

- Potwierdzić wybór przez krótkie naciśnięcie przycisku „ENTER“.
- Wybrana stacja jest tymczasowo zapisywana jako ulubione „0“.
- Jeśli znaleziona stacja zostanie tymczasowo zapisana jako ulubione „0“, urządzenie przełącza się na normalny tryb pracy i odtwarza stację.
- Jeżeli podczas normalnej pracy urządzenia nastąpi zmiana ustawienia na inne ulubione lub wyłączenie urządzenia, zapisane ulubione „0“ nie będzie już dostępne.

Zapisywanie znalezionej stacji jako ulubionej.

- Potwierdzić wybór przez długie naciśnięcie przycisku „ENTER“.
- Wybrana stacja jest zapisywana jako ulubione na końcu listy ulubionych.
  - Przeniesienie ulubionego na inną pozycję, patrz Rozdział 8.3.14 „Menu „Stacja“ – „Przesuń ulubione““ na stronie 58.
- Po zapisaniu jako ulubione, urządzenie pozostaje w punkcie menu „Ręcznie ustaw częstotliwość FM“. Można dodać dodatkowe stacje FM.
- Jeśli wszystkie miejsca ulubionych są już zajęte, wyświetlany jest komunikat ostrzegawczy. W takim przypadku należy najpierw usunąć ulubione z listy ulubionych, patrz Rozdział 8.3.15 „Menu „Stacja“ – „Usuń ulubione““ na stronie 59.

### 8.3.14 Menu „Stacja“ – „Przesuń ulubione“

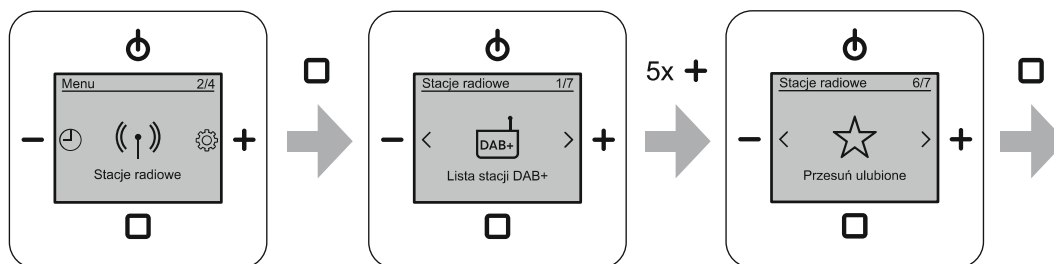

Rys. 43: Przenoszenie ulubionych

Menu znajduje się na poziomie menu „Stacje radiowe“.

To menu służy do przenoszenia zapisanych ulubionych w obrębie listy. Wybrane ulubione zostanie wstawione w wybranym miejscu. Pozostałe zapisane ulubione pozostają niezmienione w swojej kolejności.

Aby zamienić ulubione, należy wykonać następujące kroki:

1. Przejść do menu „Stacje radiowe“.
2. Przejść do punktu menu „Przesuń ulubione“.
3. Przyciskami PLUS / MINUS przejść dożądanego ulubionego.
4. Potwierdzić wybór przez krótkie naciśnięcie przycisku „ENTER“.
  - W lewej górnej części wyświetlacza pojawia się pytanie „Przenieść ulubione?“.
5. Za pomocą przycisków „PLUS / MINUS“ przenieść wybrany element ulubionych nażądaną pozycję.
  - Potwierdzić nową pozycję przez krótkie naciśnięcie przycisku „ENTER“.

### 8.3.15 Menu „Stacja“ – „Usuń ulubione“

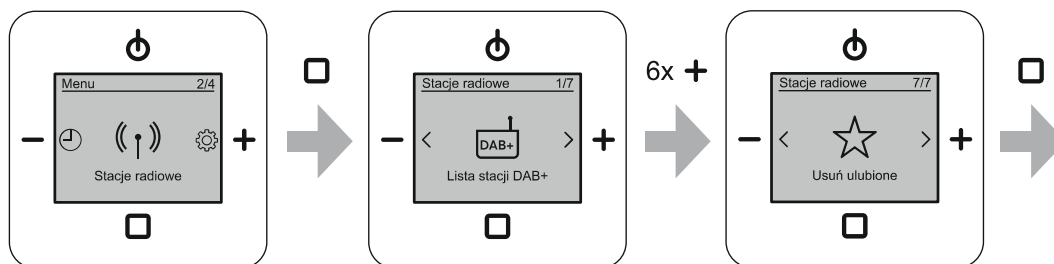

Rys. 44: Usuwanie ulubionych

Menu znajduje się na poziomie menu „Stacje radiowe“.

W tym menu można usunąć zapisane stacje z listy ulubionych.

Aby usunąć element ulubionych, należy wykonać następujące kroki:

1. Przejść do menu „Stacje radiowe“.
2. Przejść do punktu menu „Usuń ulubione“.
3. Przyciskami PLUS / MINUS przejść do żądanego ulubionego.
4. Usunąć stację z listy ulubionych przez krótkie naciśnięcie przycisku „ENTER“.
  - Stacja jest usuwana z listy ulubionych bez dodatkowego zapytania.
  - Wszystkie kolejne ulubione przesuwają się o jedno miejsce w górę. Pomędzy zapisanymi ulubionymi nie może być przerw.

### 8.3.16 Men „Ustawienia“ – „Język“

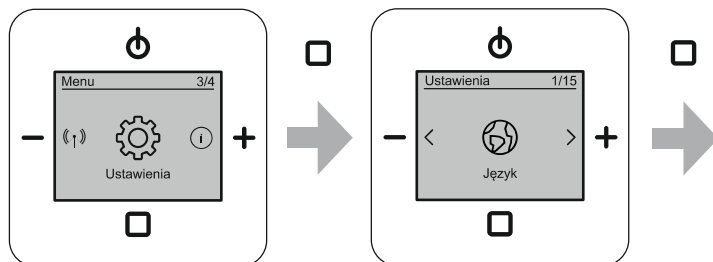

Rys. 45: Wybór języka krajowego

W tym menu można ustawić swój język.

W celu wyboru języka wykonać następujące kroki:

1. Przejść do punktu menu „Ustawienia“.
2. Przejść do punktu menu „Język“.
3. Wybrać język przyciskami „PLUS / MINUS“.
4. Potwierdzić wybór przyciskiem „ENTER“.

### Ustawiony jest obcy język

Jeśli ustawiony jest obcy język, to w celu resetu należy wykonać poniższe kroki:

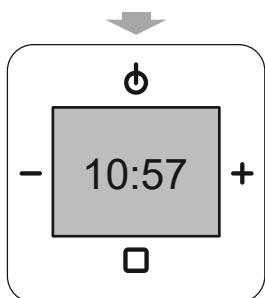

Rys. 46: Włączanie radia

1. Włączyć radio podtykowe.
  - W tym celu nacisnąć przycisk „WŁ./WYŁ.“.

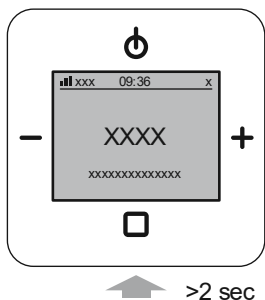

Rys. 47: Obcy język „Menu główne“

2. Nacisnąć przycisk „ENTER“ przynajmniej przez 2 sekundy.
  - Urządzenie przełączy się na ostatnio używany dialog menu.

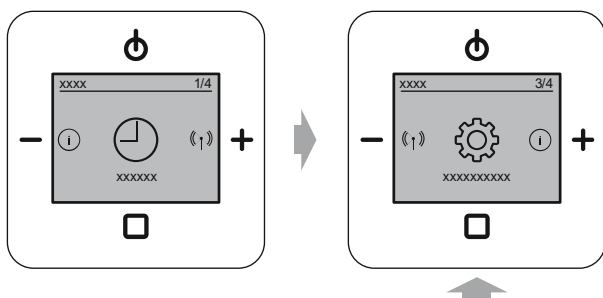

Rys. 48: Obcy język „Ustawienia“

- Prawa liczba w numerze menu musi wynosić „4“.
3. Przyciskiem „PLUS“ przejść do numeru menu „3/4“.
  4. Przyciskiem „ENTER“ przejść do menu.
    - Urządzenie przechodzi w ustawieniach do podmenu „Ustawienia“.

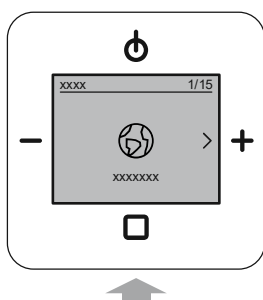

Rys. 49: Obcy język „Menu język“

- Prawa liczba w numerze menu musi wynosić „15“.
5. Przyciskiem „PLUS“ przejść do numeru menu „1/15“, o ile numer menu nie pokazuje jeszcze „1/15“.
  6. Przyciskiem „ENTER“ przejść do menu.

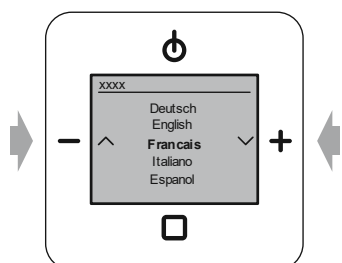

Rys. 50: Obcy język „Menu język“

- Wyświetlany jest aktualny język.
7. Przyciskiem „PLUS“ przejść do swojego języka.
  8. Potwierdzić swój język krajowy przyciskiem „ENTER“.
    - Urządzenie zmienia język.

### 8.3.17 Menu „Ustawienia“ – „Bass“

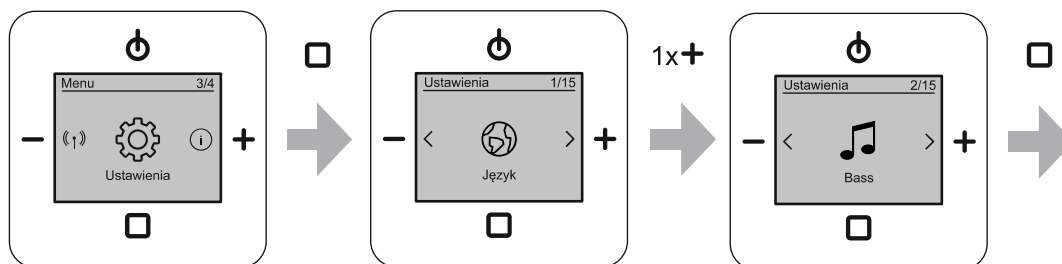

Rys. 51: Basy

Menu znajduje się na poziomie menu „Ustawienia“. W tym menu znajduje się regulator barwy dźwięku „Bass“.

W tym menu można ustawić niskie częstotliwości odtwarzanej muzyki. Ustawienie zależy w dużej mierze od indywidualnego gustu i zastosowanych głośników. Dlatego optymalne ustawienie można ustalić tylko poprzez „wypróbowanie“.

Do wyboru są następujące możliwości ustawień:

Ustawienie	Opis
Basy	<p>Niskie tony w zakresie słyszalności ucha ludzkiego</p> <ul style="list-style-type: none"> <li>▪ Zakres ustawień: -5 dB ... +5 dB</li> <li>▪ W urządzeniu wstępnie ustawione na: 0 dB</li> </ul>

Tab.11: Basy

Aby ustawić niskie tony, należy wykonać następujące kroki:

1. Przejść do punktu menu „Ustawienia“.
2. Przejść do punktu menu „Bass“.
3. Wybrać żądane ustawienie przyciskami „PLUS / MINUS“.
4. Potwierdzić wybór przyciskiem „ENTER“.

### 8.3.18 Menu „Ustawienia“ – „Tony wysokie“

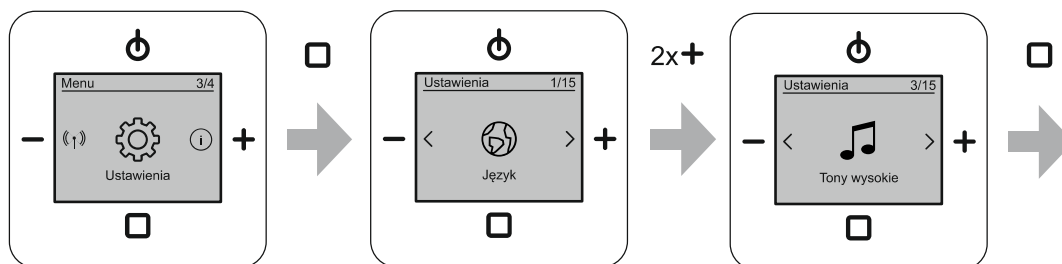

Rys. 52: Tony wysokie

Menu znajduje się na poziomie menu „Ustawienia“. W tym menu znajduje się regulator barwy dźwięku „Tony wysokie“.

W tym menu można ustawić wysokie częstotliwości odtwarzanej muzyki. Ustawienie zależy w dużej mierze od indywidualnego gustu i zastosowanych głośników. Dlatego optymalne ustawienie można ustalić tylko poprzez „wypróbowanie“.

Do wyboru są następujące możliwości ustawień:

Ustawienie	Opis
Tony wysokie	<p>Wysokie tony w zakresie słyszalności ucha ludzkiego</p> <ul style="list-style-type: none"> <li>▪ Zakres ustawień: -5 dB ... +5 dB</li> <li>▪ W urządzeniu wstępnie ustawione na: 0 dB</li> </ul>

Tab.12: Tony wysokie

Aby ustawić wysokie tony, należy wykonać następujące kroki:

1. Przejść do punktu menu „Ustawienia“.
2. Przejść do punktu menu „Tony wysokie“.
3. Wybrać żądane ustawienie przyciskami „PLUS / MINUS“.
4. Potwierdzić wybór przyciskiem „ENTER“.



### 8.3.19 Men „Ustawienia“ – „Głośność początkowa“

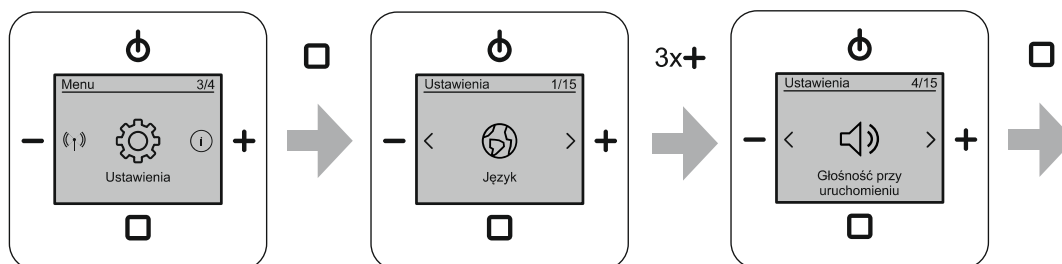

Rys. 53: Głośność początkowa

Menu znajduje się na poziomie menu „Ustawienia“.

W tym menu można ustawić głośność urządzenia po włączeniu.

Do wyboru są następujące możliwości ustawień:

Głośność początkowa	Opis
Ostatnia głośność	Urządzenie uruchamia się z ostatnią głośnością.
Stała głośność	Urządzenie zapisuje bieżący poziom głośności. Z tą głośnością urządzenie rozpoczyna pracę po każdym włączeniu.

Tab.13: Głośność początkowa

Aby ustawić głośność początkową, należy wykonać następujące kroki:

1. Przejść do punktu menu „Ustawienia“.
2. Przejść do punktu menu „Głośność początkowa“.
3. Wybrać ustawienie przyciskami „PLUS / MINUS“.
4. Potwierdzić wybór przyciskiem „ENTER“.

### 8.3.20 Menu „Ustawienia“ – „Głośność maksymalna“



#### Uwaga! – Cichy sygnał budzenia

Zmniejszenie maksymalnej głośności urządzenia powoduje również zmniejszenie głośności sygnału alarmowego.

- Należy o tym pamiętać podczas zmniejszania maksymalnej głośności urządzenia.

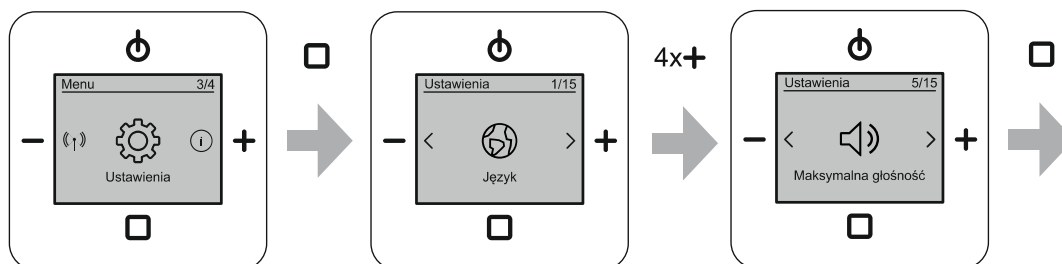

Rys. 54: Maksymalna głośność

Menu znajduje się na poziomie menu „Ustawienia“.

W tym menu można ustawić głośność urządzenia, jaką może ono maksymalnie osiągnąć.

- Jeżeli maksymalna głośność urządzenia zostanie zmniejszona, to w normalnym trybie pracy pasek głośności może zostać przesunięty tylko do tej wartości.

Aby ustawić maksymalną głośność, należy wykonać następujące kroki:

1. Przejść do punktu menu „Ustawienia“.
2. Przejść do punktu menu „Maksymalna głośność“.
3. Wybrać ustawienie przyciskami „PLUS / MINUS“.
4. Potwierdzić wybór przyciskiem „ENTER“.

### 8.3.21 Menu „Ustawienia“ – „AUX“

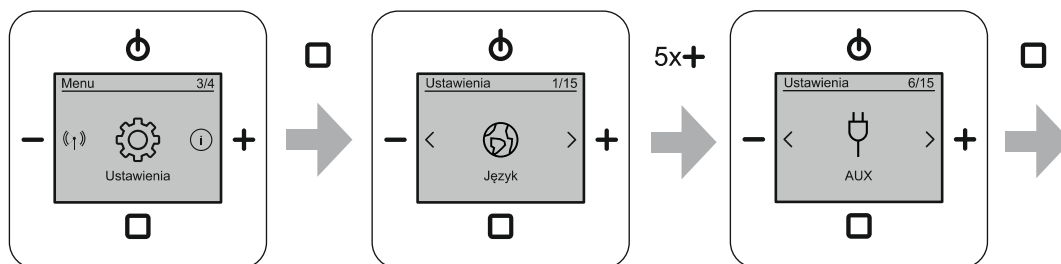

Rys. 55: Ustawienie AUX

Menu znajduje się na poziomie menu „Ustawienia“.

W tym menu można określić, czy przyłączy AUX ma służyć jako wejście czy wyjście. Można je również dezaktywować.

Do wyboru są następujące możliwości ustawień:

Ustawienie	Opis
Dezaktywowano	Funkcja AUX radia podtykowego jest dezaktywowana. <ul style="list-style-type: none"> <li>W ulubionych, ulubione „AUX“ (ostatnie ulubione miejsce) jest dezaktywowane.</li> </ul>
Wejście AUX	W radiu podtykowym można odtwarzać sygnał z zewnętrznego źródła. <ul style="list-style-type: none"> <li>W ulubionych, ulubione „AUX“ (ostatnie ulubione miejsce) jest aktywowane.</li> <li>Aby odtworzyć zewnętrzne źródło, należy wybrać ulubione „AUX“.</li> </ul>
Wyjście AUX	Ulubione z radia podtykowego może być odtwarzane na urządzeniu zewnętrznym. <ul style="list-style-type: none"> <li>W ulubionych, ulubione „AUX“ (ostatnie ulubione miejsce) jest dezaktywowane.</li> </ul>

Tab. 14: Ustawienie AUX

Aby ustawić przyłączy AUX, należy wykonać następujące kroki:

1. Przejść do punktu menu „Ustawienia“.
2. Przejść do punktu menu „AUX“.
3. Przyciskami „PLUS / MINUS“ dokonać żądanego wyboru.
4. Potwierdzić wybór przyciskiem „ENTER“.

### 8.3.22 Menu „Ustawienia“ – „Wzmocnienie wejścia AUX“

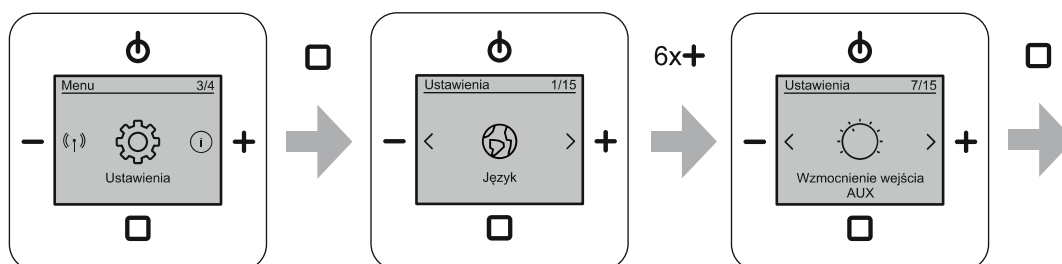

Rys. 56: Wzmocnienie wejścia AUX

Menu znajduje się na poziomie menu „Ustawienia“.

W tym menu ustawia się wzmocnienie sygnału wejściowego dla AUX. Za pomocą tego ustawienia można na przykład dopasować poziomy głośności urządzeń podłączonych przez AUX.

Do wyboru są następujące możliwości ustawień:

Ustawienie	Opis
Wzmocnienie wejścia AUX	<ul style="list-style-type: none"> <li>▪ Zakres ustawień: 0 dB; 3 dB; 6 dB; 9 dB</li> <li>▪ W urządzeniu wstępnie ustawione na: 0 dB</li> </ul>

Tab.15: Wzmocnienie wejścia AUX

Aby ustawić czułość wejściową, należy wykonać następujące kroki:

1. Przejść do punktu menu „Ustawienia“.
2. Przejść do punktu menu „Wzmocnienie wejścia AUX“.
3. Wybrać żądane ustawienie przyciskami „PLUS / MINUS“.
4. Potwierdzić wybór przyciskiem „ENTER“.

### 8.3.23 Menu „Ustawienia” – „Wyświetlanie profili”

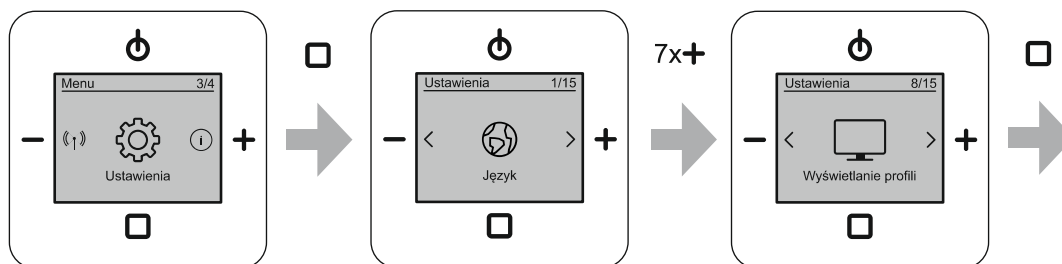







Rys. 57: Profile wyświetlania

Menu znajduje się na poziomie menu „Ustawienia”. W tym menu można wybrać różne warianty wyświetlacza.

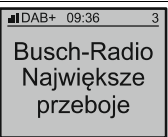
Po wybraniu profilu z tego menu można powiększyć niektóre elementy wyświetlacza.

Do wyboru są następujące możliwości ustawień:

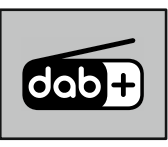
Ustawienie		Opis	Widok wyświetlacza w trybie normalnym
	Standard	Podczas normalnej pracy wyświetlacz jest pokazywany w widoku standardowym.	
	Duże litery	Na wyświetlaczu w trybie normalnym wyświetlana jest dużymi literami nazwa stacji zamiast pokazu slajdów.	
	Duży zegar	Na wyświetlaczu w trybie normalnym wyświetlana jest dużymi literami godzina zamiast pokazu slajdów.	
	Pokaz slajdów	Na wyświetlaczu w trybie normalnym wyświetlany jest po 20 sekundach duży pokaz slajdów. – Naciśnięcie przycisku „ENTER” przełącza wyświetlacz na widok standardowy na ok. 20 sekund. – W tym czasie klawisz „ENTER” ma znowu swoją normalną funkcję.	

Tab.16: Profile wyświetlania

Aby ustawić profil wyświetlania, należy wykonać następujące kroki:

1. Przejść do punktu menu „Ustawienia”.
2. Przejść do punktu menu „Wyświetlanie profili”.
3. Wybrać żądane ustawienie przyciskami „PLUS / MINUS”.
4. Potwierdzić wybór przyciskiem „ENTER”.

### 8.3.24 Menu „Ustawienia“ – „Oświetlenie wyświetlacza“

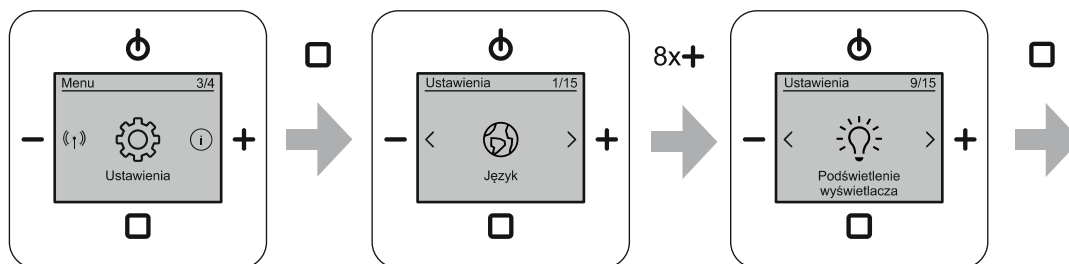

Rys. 58: Podświetlenie wyświetlacza

Menu znajduje się na poziomie menu „Ustawienia“.

W tym menu wybiera się sceny dla podświetlenia wyświetlacza.

Do wyboru są następujące możliwości ustawień:

Menu funkcji	Opis
Wł.	Wyświetlacz jest stale podświetlony, gdy włączone jest radio (ustawienie standardowe).
Automatycznie	Po 30 sekundach bezczynności podświetlenie wyświetlacza radia zmniejsza się do wartości średniej.
Stale wł.	Wyświetlacz jest stale podświetlony. – Stale podświetlenie także w stanie wyłączonym. – Niedostępne w tybie „EKO“.

Tab.17: Podświetlenie wyświetlacza

Aby ustawić podświetlenie wyświetlacza, należy wykonać następujące kroki:

1. Przejść do punktu menu „Ustawienia“.
2. Przejść do punktu menu „Podświetlenie wyświetlacza“.
3. Wybrać żądane podświetlenie.
4. Potwierdzić swój wybór przyciskiem „ENTER“.

### 8.3.25 Menu „Ustawienia” – „Jasność wyświetlacza”

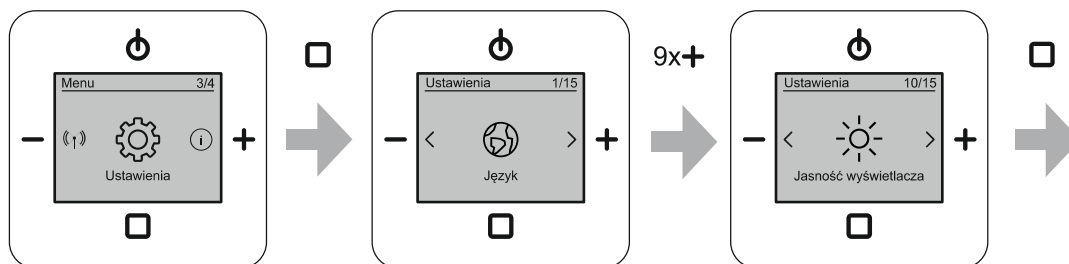

Rys. 59: Jasność wyświetlacza

Menu znajduje się na poziomie menu „Ustawienia”.

W tym menu można ustawić żadaną jasność wyświetlacza.

Aby ustawić jasność wyświetlacza, należy wykonać następujące kroki:

1. Przejść do punktu menu „Ustawienia”.
2. Przejść do punktu menu „Jasność wyświetlacza”.
3. Ustawić jasność przyciskami „PLUS / MINUS”.
4. Potwierdzić wybór przyciskiem „ENTER”.

### 8.3.26 Menu „Ustawienia“ – „Zegar uśpienia“ (czas wyłączenia)

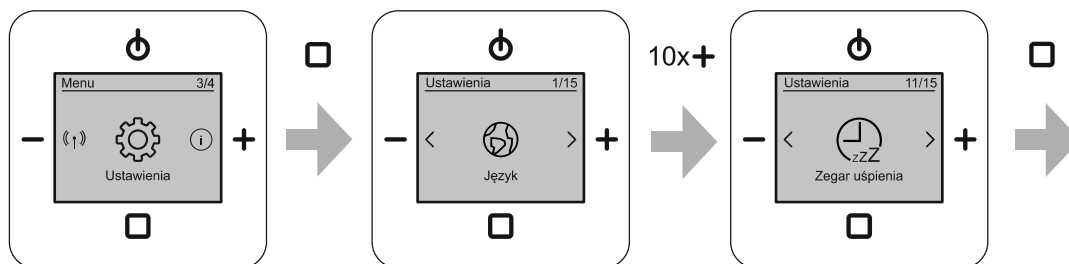

Rys. 60: Zegar uśpienia

Menu znajduje się na poziomie menu „Ustawienia“.

Po aktywacji funkcji „Zegar uśpienia“ radio podtynkowe wyłącza się automatycznie po upływie ustawionego tutaj czasu.

- Aby aktywować tę funkcję, patrz Rozdział 8.2.6 „Funkcja uśpienia (czas wyłączenia)” na stronie 37.

Ustawienie czasu odbywa się w krokach po 5 minut w zakresie 5 ... 60 minut.

Aby ustawić czas wyłączenia zegara uśpienia, należy wykonać następujące kroki:

1. Przejść do punktu menu „Ustawienia“.
2. Przejść do punktu menu „Zegar uśpienia“.
3. Wybrać ustawienie przyciskami „PLUS / MINUS“.
4. Potwierdzić wybór przyciskiem „ENTER“.



### 8.3.27 Menu „Ustawienia“ – „Efektywność energetyczna“

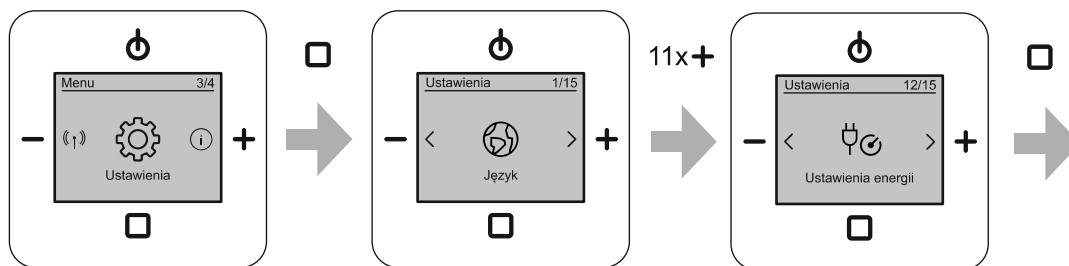

Rys. 61: Ustawienia energii

Menu znajduje się na poziomie menu „Ustawienia“.

Do wyboru są następujące możliwości ustawień:

Menu funkcji	Opis
Eco	Podświetlenie wyświetlacza jest ściemnione. – Standardowe ustawienie przy uruchomieniu.
Komfort	Podświetlenie wyświetlacza można również włączyć w stanie wyłączonym (stałe wł.), patrz Rozdział 8.3.24 „Menu „Ustawienia“ – „Oświetlenie wyświetlacza“” na stronie 70.

Tab. 18: Ustawienia energii

Aby ustawić efektywność energetyczną, należy wykonać następujące kroki:

1. Przejść do punktu menu „Ustawienia“.
2. Przejść do punktu menu „Ustawienia energii“.
3. Wybrać ustawienie przyciskami „PLUS / MINUS“.
4. Potwierdzić wybór przyciskiem „ENTER“.

### 8.3.28 Menu „Ustawienia“ – „Sterowanie dodatkowe“

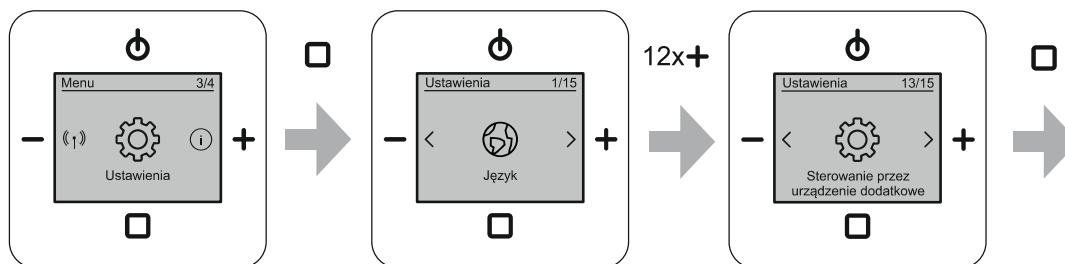

Rys. 62: Sterowanie przez urządzenie dodatkowe

Menu znajduje się na poziomie menu „Ustawienia“.

W tym menu można ustawić dodatkowe włączanie i wyłączanie urządzenia przez urządzenie dodatkowe. Np. wspólnie przez jeden wyłącznik oświetlenia lub czujnik ruchu przy wchodzeniu do pomieszczenia lub jego opuszczaniu.

Do wyboru są następujące możliwości ustawień:

Menu funkcji	Opis
Przełącznik	Wybór ręczny: Do wejścia urządzenia dodatkowego podłączony jest przełącznik.
Przycisk	Wybór ręczny: Do wejścia urządzenia dodatkowego podłączony jest przycisk.
Automatycznie	Automatyczne rozpoznawanie podłączonego przełącznika lub przycisku.

Tab.19: Sterowanie przez urządzenie dodatkowe

Aby ustawić sterowanie przez urządzenie dodatkowe, należy wykonać następujące kroki:

1. Przejść do punktu menu „Ustawienia“.
2. Przejść do punktu menu „Sterowanie przez urządzenie dodatkowe“.
3. Wybrać ustawienie przyciskami „PLUS / MINUS“.
4. Potwierdzić wybór przyciskiem „ENTER“.

### 8.3.29 Men „Ustawienia“ – „Antena“

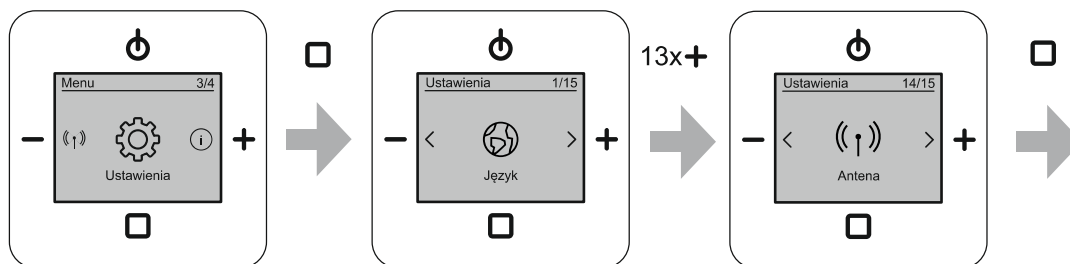

Rys. 63: Antena

Menu znajduje się na poziomie menu „Ustawienia“.

W tym menu można ustawić dostępne anteny.

Do wyboru są następujące możliwości ustawień:

Menu funkcji	Opis
Wewnętrzna	Stosowana jest antena wewnętrzna urządzenia.
Zewnętrzna	Stosowana jest zewnętrznie podłączona antena urządzenia. – Antena i przyłącze anteny: patrz Rozdział 6.5.3 „Antena“ na stronie 25.

Tab.20: Antena

Aby ustawić antenę, należy wykonać następujące kroki:

1. Przejść do punktu menu „Ustawienia“.
2. Przejść do punktu menu „Antena“.
3. Wybrać ustawienie przyciskami „PLUS / MINUS“.
4. Potwierdzić wybór przyciskiem „ENTER“.

### 8.3.30 Menu „Ustawienia” – „Tryb hotelowy”

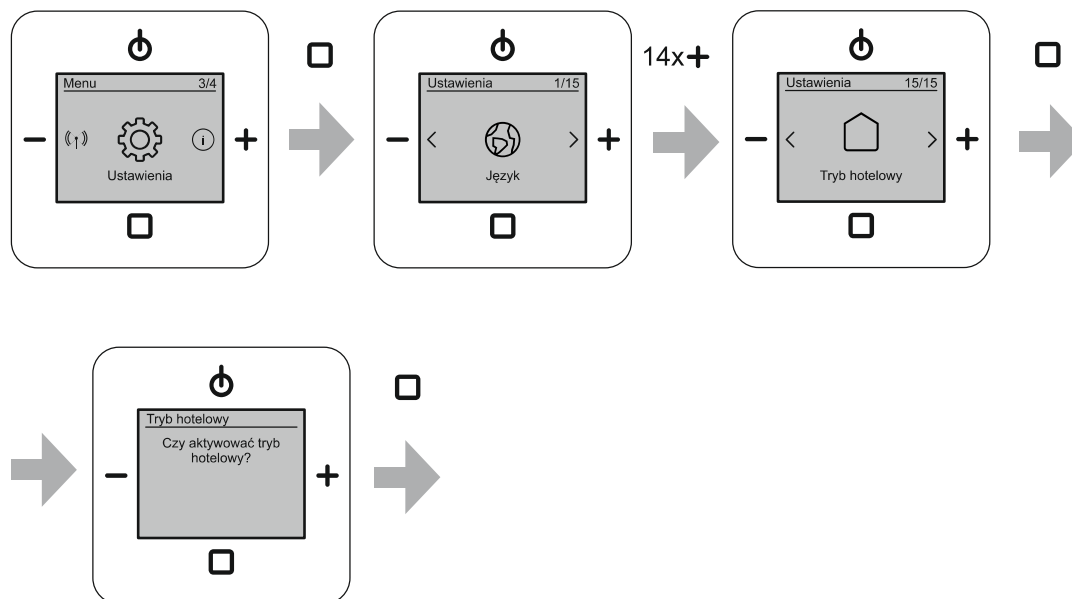

Rys. 64: Tryb hotelowy

Menu znajduje się na poziomie menu „Ustawienia”.

W tym trybie urządzenia funkcje ustawień urządzenia są nieaktywne. Dostępne są tylko funkcje normalnej pracy i wybrane ustawienia niezbędne do normalnej pracy.

W trybie hotelowym dostępne są następujące funkcje:

Menu funkcji	Opis
WŁ. / WYŁ.	–
Głośność	–
Przejdź do ulubionych	Ulubione „AUX” jest dostępne tylko wtedy, gdy w ustawieniach opcja „AUX” jest ustawiona na „Wejście AUX”.
Budzik	<ul style="list-style-type: none"> <li>▪ Budzik</li> <li>▪ Wybór sygnału dźwiękowego</li> </ul>
Zegar uśpienia (funkcja drzemki)	Czas wyłączenia jest stały i ustawiany przed aktywacją trybu hotelowego.
Wyświetl listę stacji	<ul style="list-style-type: none"> <li>▪ DAB+</li> <li>▪ FM</li> </ul>
RESET (reset do ustawień fabrycznych)	Dezaktywowano

Tab.21: Dostępne funkcje w trybie hotelowym

Aby aktywować tryb hotelowy, należy wykonać następujące kroki:

1. Przejdź do punktu menu „Ustawienia”.
2. Przejdź do punktu menu „Tryb hotelowy”.
3. Przejdź do podmenu punktu menu „Tryb hotelowy”.
4. Potwierdzić wybór, naciskając długo (co najmniej 2 sekundy) przycisk „ENTER”.

5. Potwierdzić zapytanie bezpieczeństwa przez naciśnięcie przycisku „ENTER“.

**Wskazówka**

W celu dezaktywacji trybu hotelowego należy wykonać następujące kroki:

- Wyłączyć urządzenie
- Zresetować wyłączone urządzenie do trybu normalnego, naciskając przycisk WŁ. / WYŁ. przez bardzo długi czas (co najmniej 15 sekund).

### 8.3.31 Menu „Informacja“

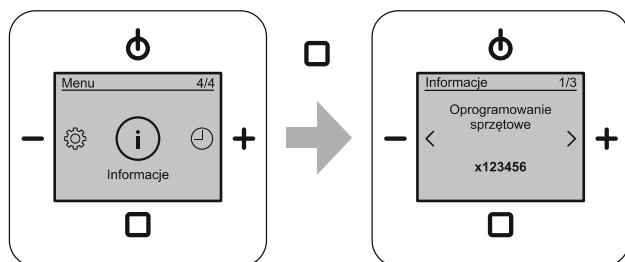

Rys. 65: Informacje

Wskazanie wyświetlacza	Informacja	Opis
	Oprogramowanie sprzętowe	Tu podana jest aktualna wersja oprogramowania urządzenia.
	Nazwa urządzenia	Tu wyświetlana jest nazwa typu urządzenia.
	Siła sygnału	W tym miejscu wyświetlana jest siła sygnału aktualnego źródła.

Tab.22: Informacje o urządzeniu

### 8.3.32 Drzewo menu

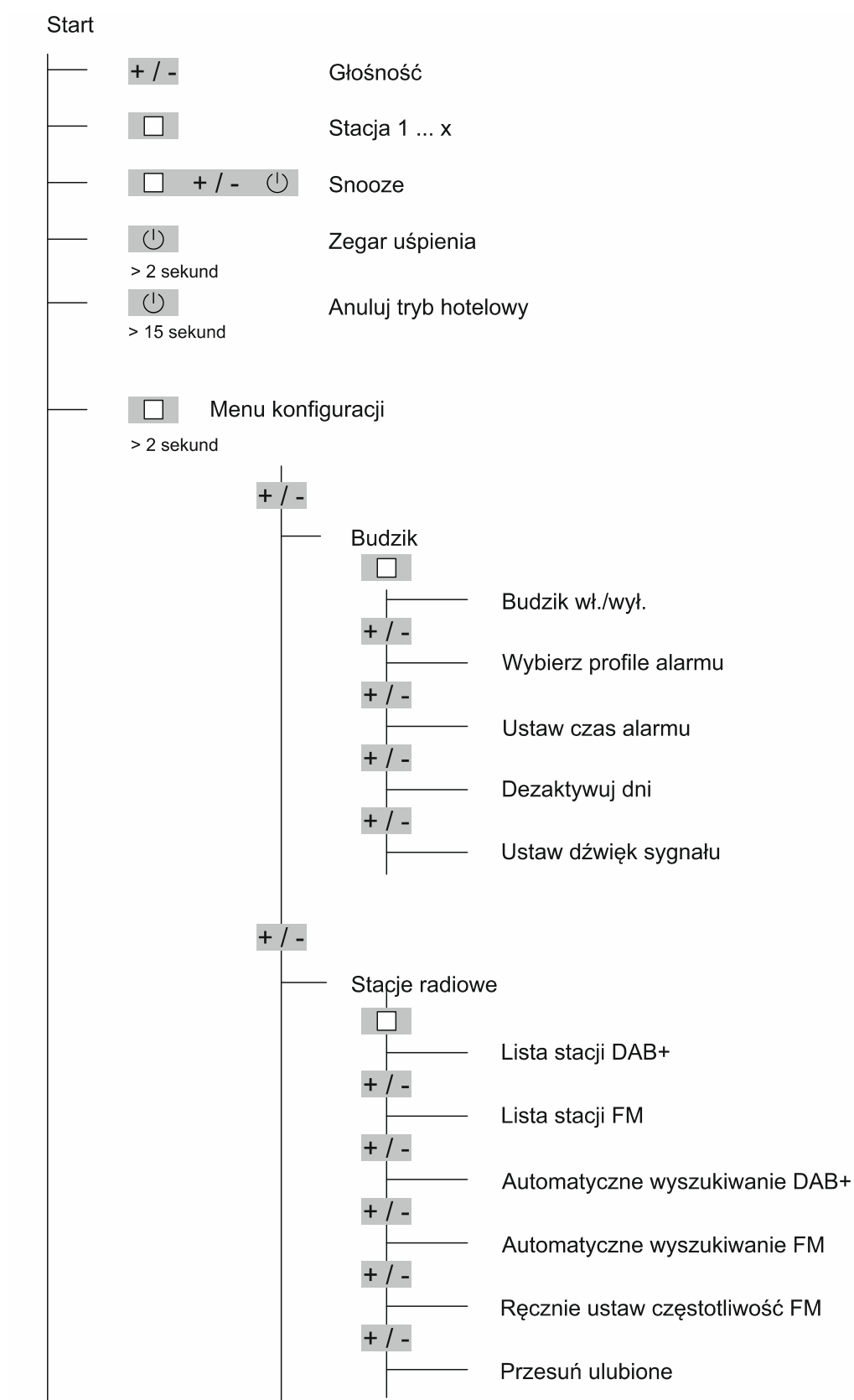

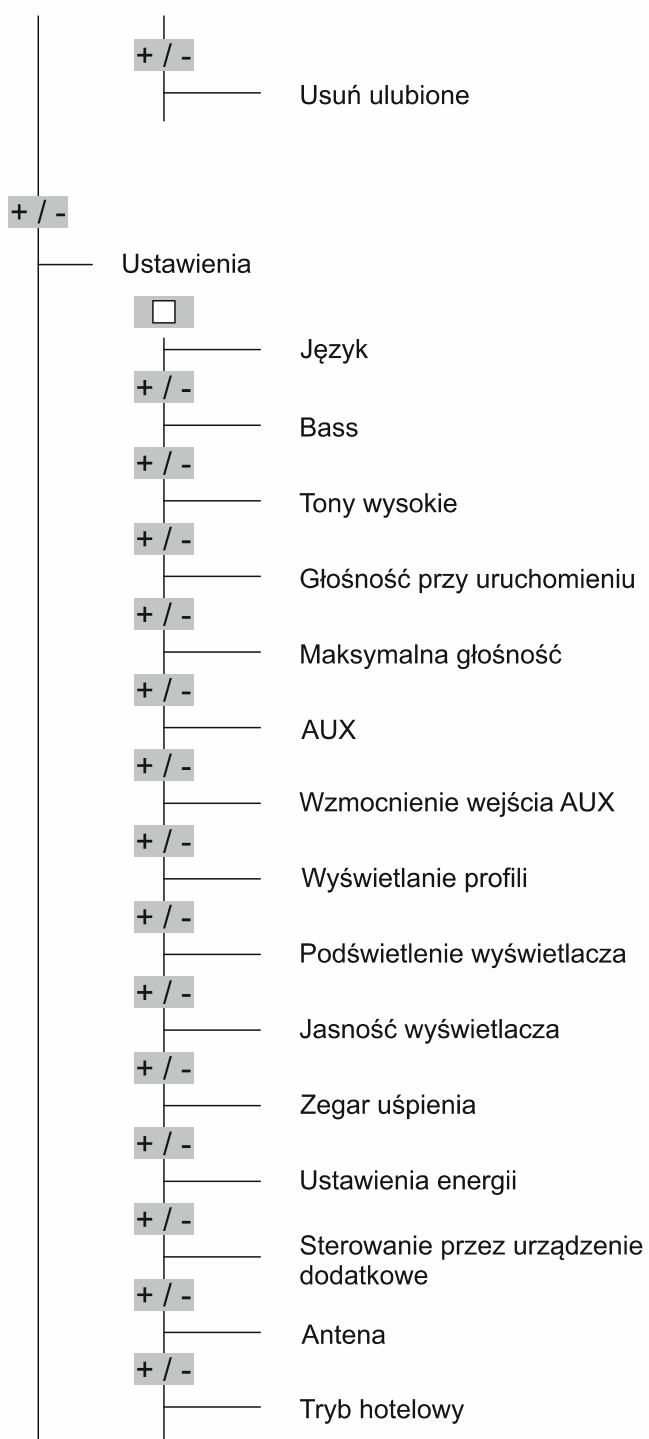



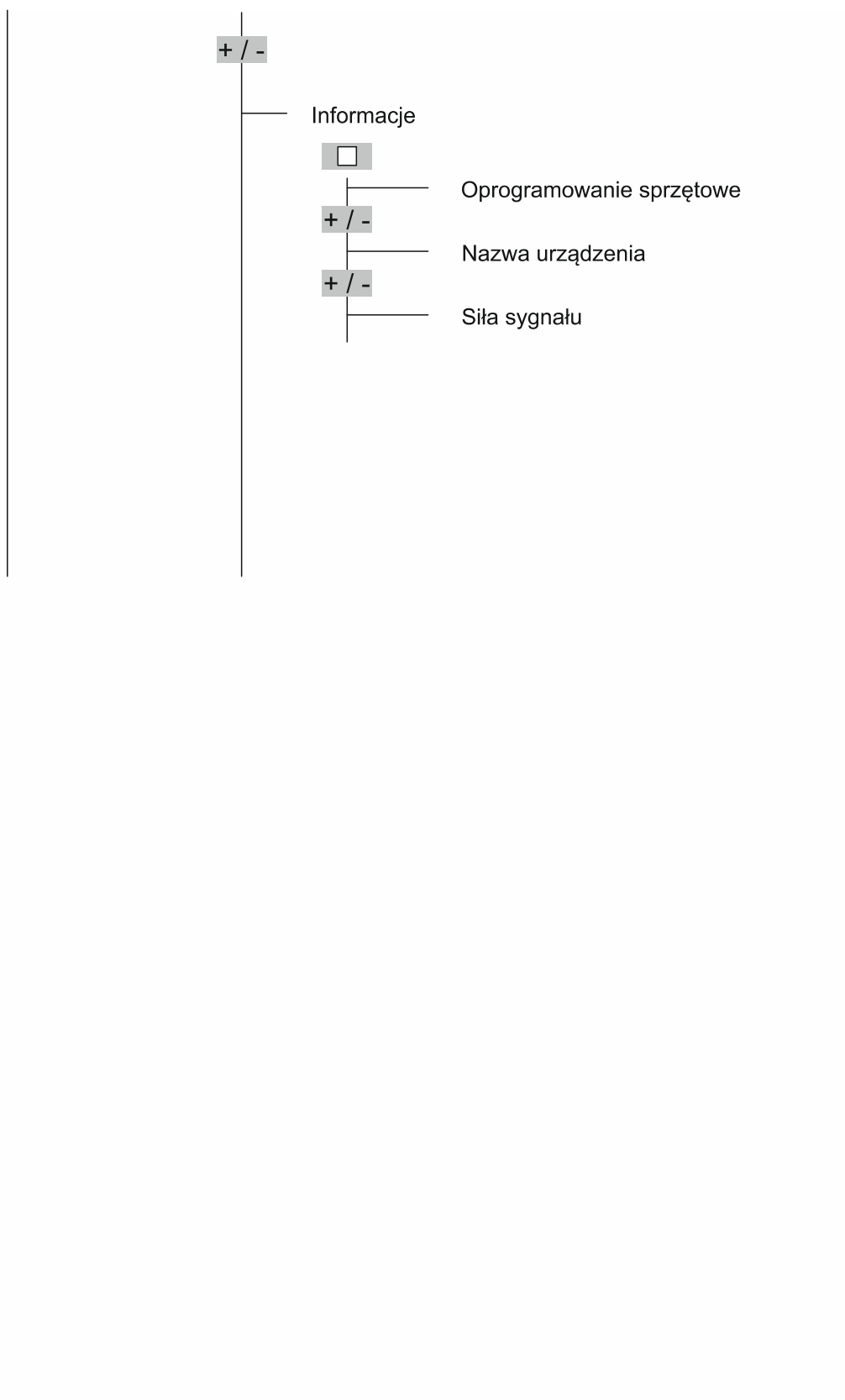

### 8.3.33 RESET (reset urządzenia do ustawień fabrycznych)

Aby usunąć wszystkie dokonane ustawienia i wprowadzić je na nowo, należy zresetować urządzenie do stanu w momencie dostawy.

W celu zresetowania urządzenia wykonać następujące kroki:

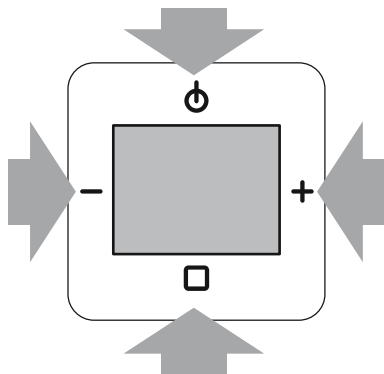

Rys. 66: Reset urządzenia

1. Nacisnąć równocześnie wszystkie cztery przyciski na urządzeniu przez okres ok. 5 sekund.
  - Wszystkie dokonane ustawienia zostaną usunięte.
  - Urządzenie przechodzi do pierwszego uruchomienia. Przeprowadzenie pierwszego uruchomienia, patrz Rozdział 7 „Uruchomienie“ na stronie 26.

## 9 Przykłady zastosowania

### 9.1 Zestaw do zabudowy

Małe pomieszczenie należy wyposażyć w radio podtynkowe i jeden głośnik podtynkowy.

Jest to klasyczne zastosowanie dla radia podtynkowego. Do tego zastosowania radio podtynkowe jest dostępne wraz z głośnikiem podtynkowym jako zestaw gotowy do zabudowy.

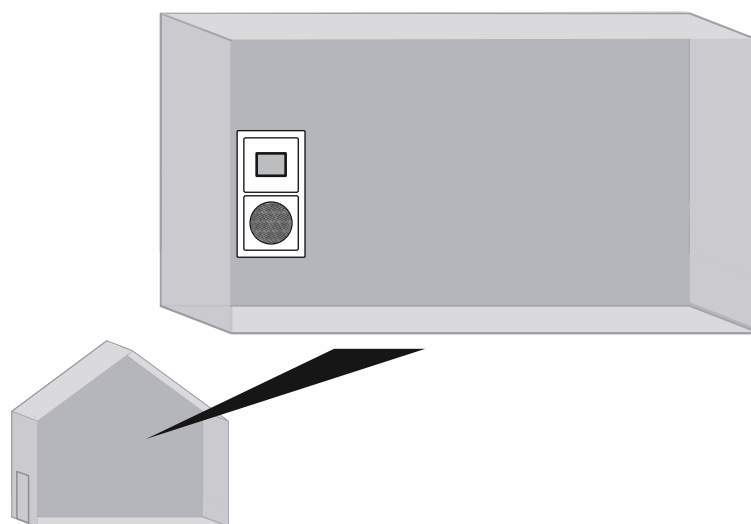
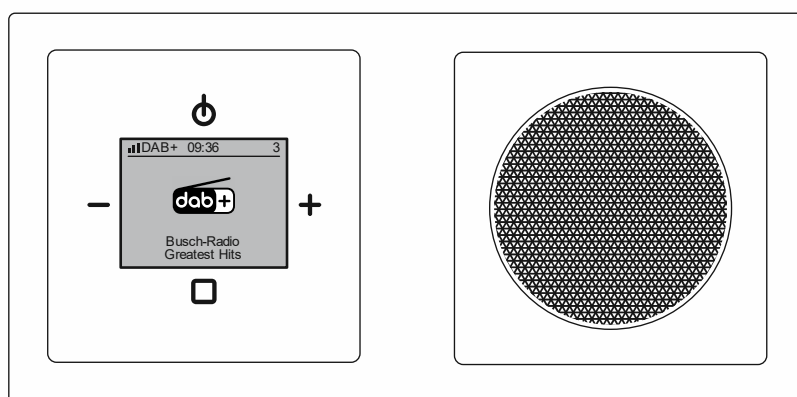

Rys. 67: Widok zestawu do zabudowy

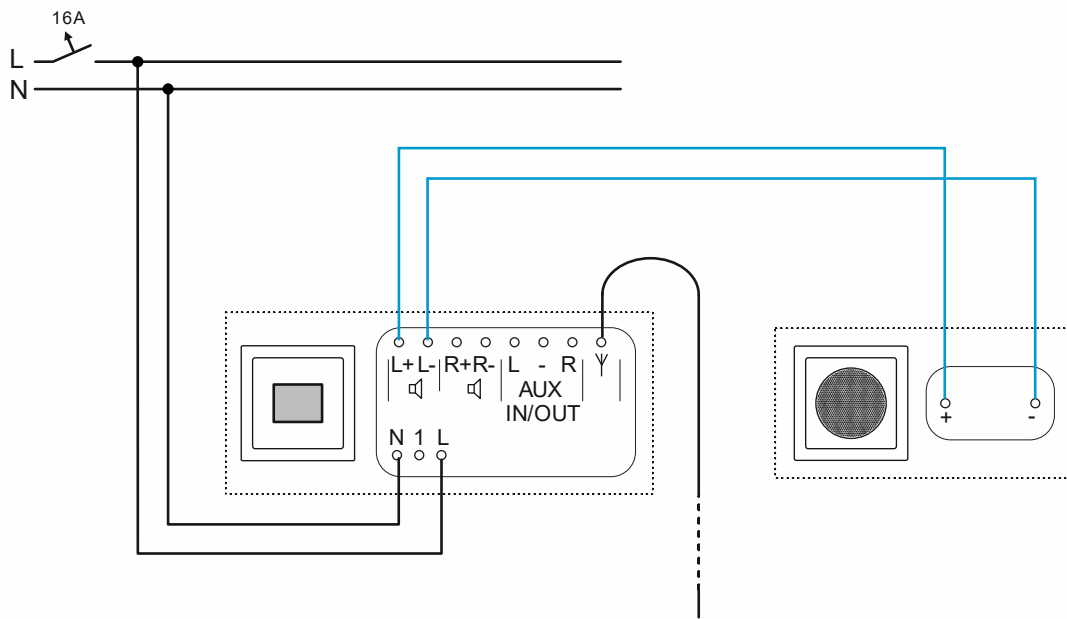

Rys. 68: Przyłącze zestawu do zabudowy (antena rzutowa, długość ok. 90 cm)

## 9.2 Zestaw do zabudowy i sterowanie przez urządzenie dodatkowe

Małe pomieszczenie należy wyposażyć w radio podtynkowe i pojedynczy głośnik podtynkowy. Dodatkowo do normalnej obsługi radio podtynkowe powinno odtwarzać muzykę, gdy zostanie włączone światło.

Jest to klasyczne zastosowanie radia podtynkowego w pomieszczeniu sanitarnym bez okien. Do tego zastosowania radio podtynkowe jest dostępne wraz z głośnikiem podtynkowym jako zestaw gotowy do zabudowy. Wyłącznik lub przycisk należy zakupić oddzielnie.

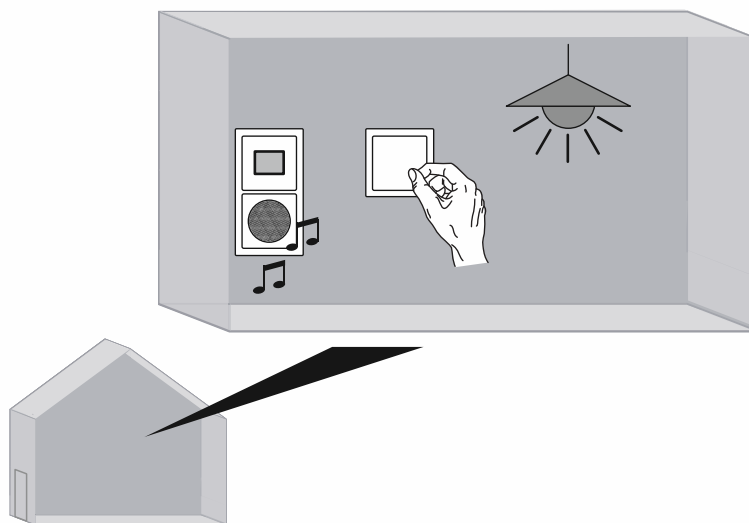
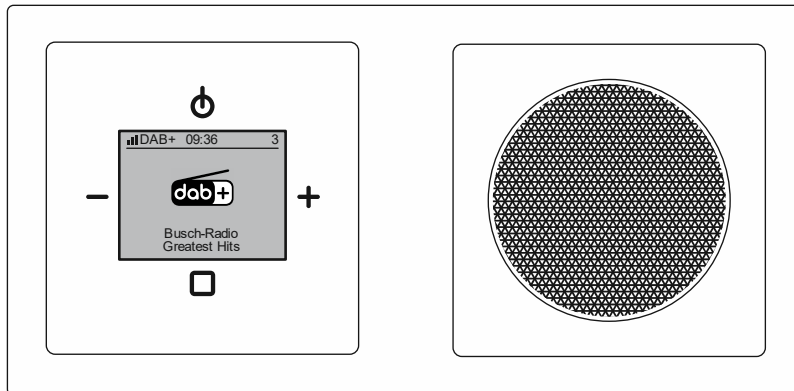

Rys. 69: Zestaw do zabudowy ze sterowaniem przez urządzenie dodatkowe: widok

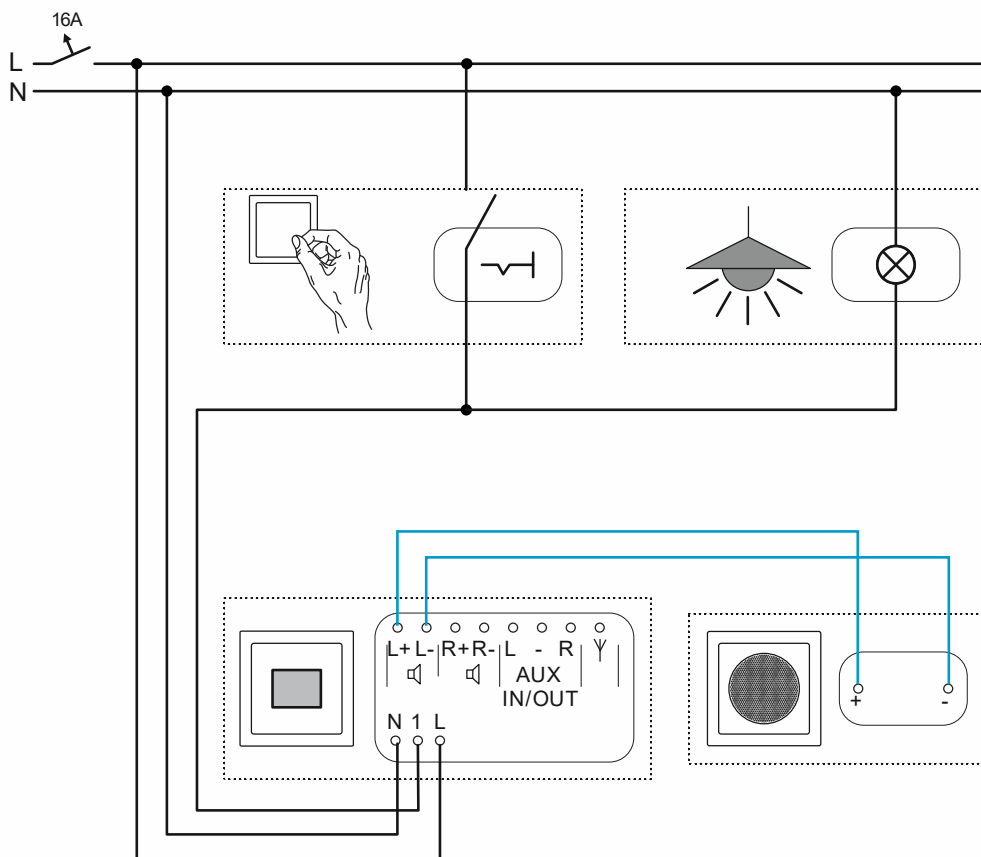

Rys. 70: Zestaw do zabudowy ze sterowaniem przez urządzenie dodatkowe: przyłącze

### 9.3 Zestaw do zabudowy i czujnik ruchu

Małe pomieszczenie należy wyposażyć w radio podtynkowe i jeden głośnik podtynkowy.

Dodatkowo do normalnej obsługi radio podtynkowe powinno odtwarzać muzykę, gdy ktoś wejdzie do pomieszczenia. Jest to realizowane przez czujnik ruchu.

Do tego zastosowania radio podtynkowe jest dostępne wraz z głośnikiem podtynkowym jako zestaw gotowy do zabudowy. Czujnik ruchu należy zakupić oddzielnie.

W tym przykładzie czujnik ruchu jest stosowany jako kombinacja z „Busch-Watchdog 180 flex, Czujnik Basic z soczewką selektywną 64761-xxx-500“ i mechanizmu podtynkowego „ABB flexTronics® Mechanizm przekaźnika flex, 1-kanałowy 64811 U-500“. Ta kombinacja optymalnie nadaje się do tego przykładu.

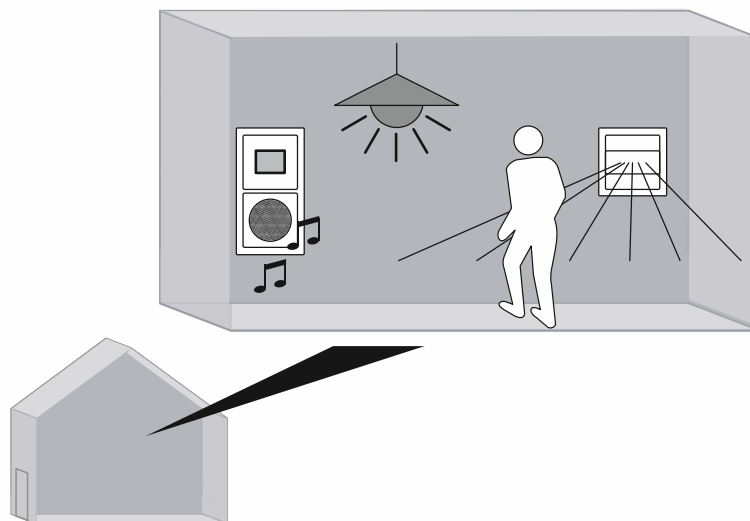
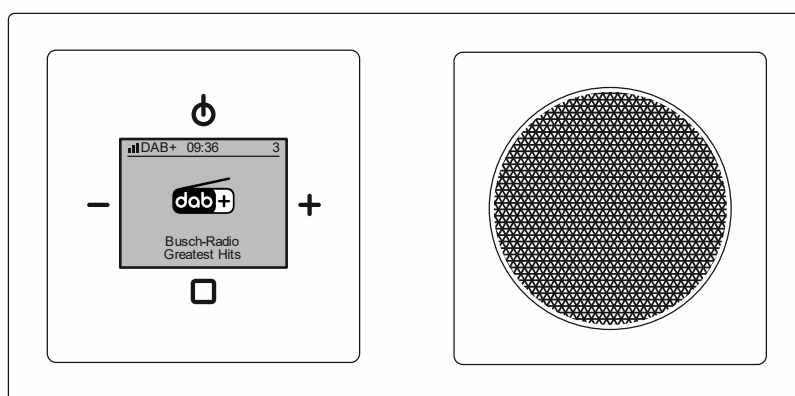

Rys. 71: Zestaw do zabudowy i czujnik ruchu

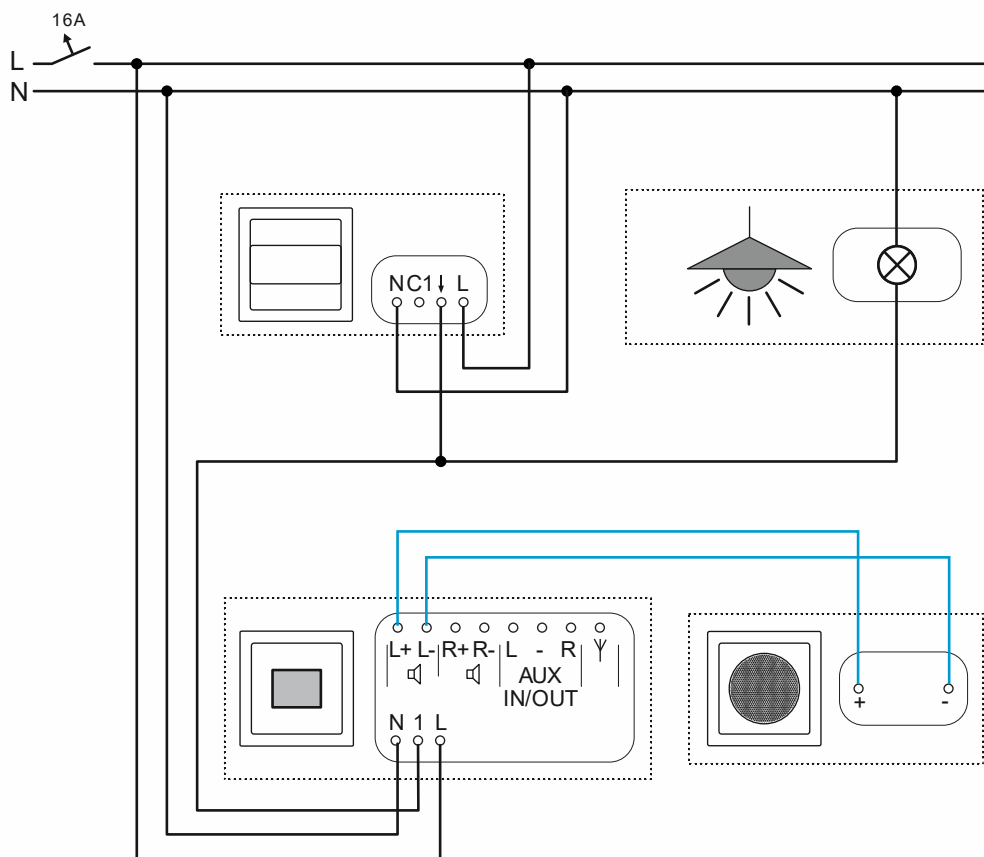

Rys. 72: Zestaw do zabudowy i czujnik ruchu: przyłącze



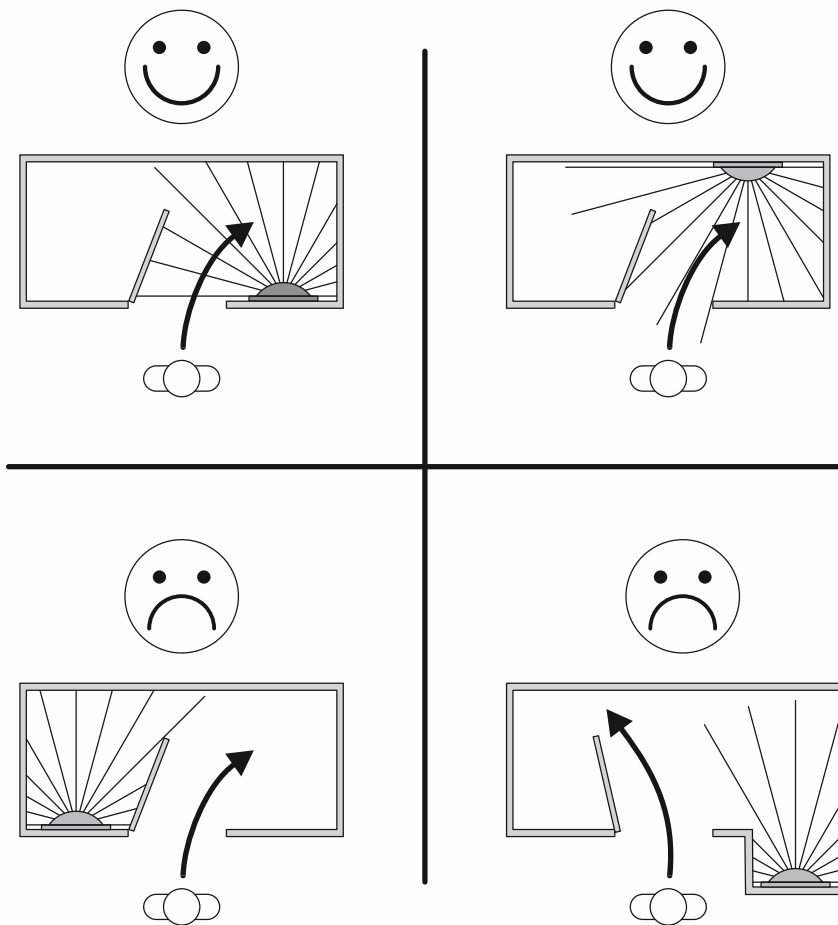

Rys. 73: Przykłady korzystnego i niekorzystnego umieszczenia czujnika ruchu (umieszczenie przy radiu)

Czujnik ruchu jest zwykle umieszczany w dogodnym miejscu w pomieszczeniu. Jeśli radio podtynkowe znajduje się w miejscu dogodnym dla czujnika ruchu, czujnik ruchu można również umieścić bezpośrednio obok radia podtynkowego.

- Zaleta: W przypadku modernizacji nie ma potrzeby układania nowych kabli w pomieszczeniu.
- Wada: Jeżeli radio podtynkowe jest ustawione niekorzystnie dla czujnika ruchu, mogą wystąpić ograniczenia lub nawet całkowity zanik detekcji ruchu.

Ze względu na swoją naturę, czujnik ruchu nie widzi przez ściany, otwarte drzwi lub inne obiekty. Czujnik ruchu musi być umieszczony w taki sposób, aby obszar detekcji nie był zasłonięty w niekorzystny sposób.

### 9.4 Głośniki sufitowe

Nieco większe pomieszczenie należy wyposażyć w radio podtynkowe i dwa głośniki sufitowe.

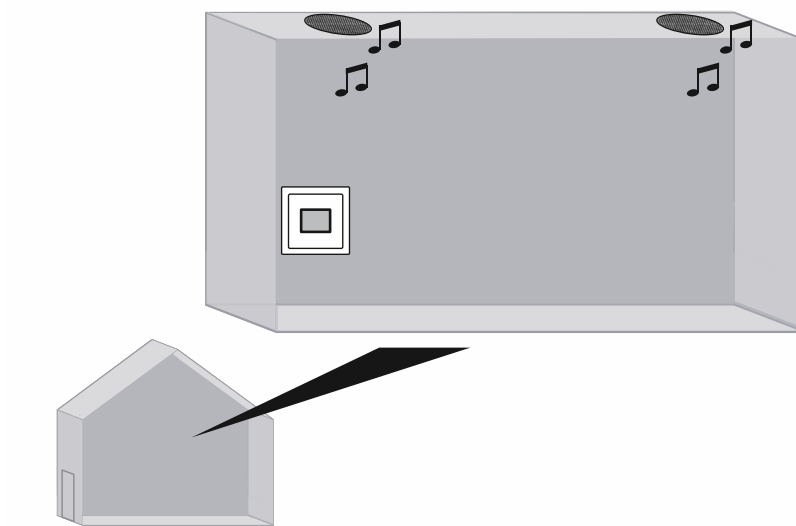

Rys. 74: Radio podtynkowe z 2 głośnikami sufitowymi: widok

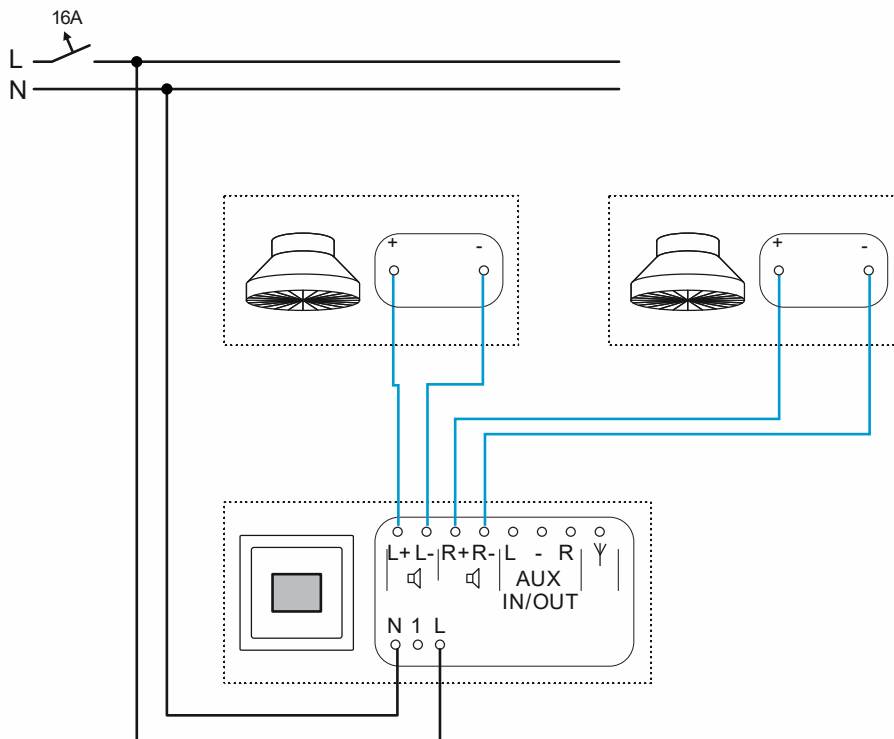

Rys. 75: Radio podtynkowe z 2 głośnikami sufitowymi: przyłącze

## 9.5 AUX i wzmacniacz mocy

Większe pomieszczenie należy wyposażyć w radio podtynkowe i dwa głośniki sufitowe.

W celu zwiększenia mocy radia podtynkowego instaluje się wzmacniacz mocy (amplituner) np. w rozdzielnicy lub w suficie podwieszanym.

Aby można było odtwarzać muzykę przez złącza AUX w głośnikach sufitowych, tryb AUX musi być ustawiony we właściwościach radia podtynkowego na „Wyjście“, patrz Rozdział 8.3.21 „Menu „Ustawienia“ – „AUX““ na stronie 67.

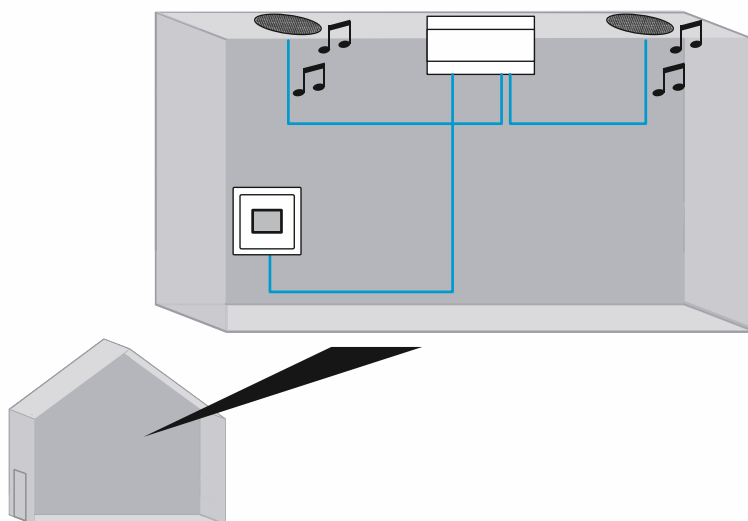

Rys. 76: Radio podtynkowe ze wzmacniaczem i 2 głośnikami sufitowymi: widok



### Wskazówka

ABB nie oferuje obecnie odpowiedniego wzmacniacza mocy (amplitunera). Do tego zastosowania należy użyć produktów innych firm.

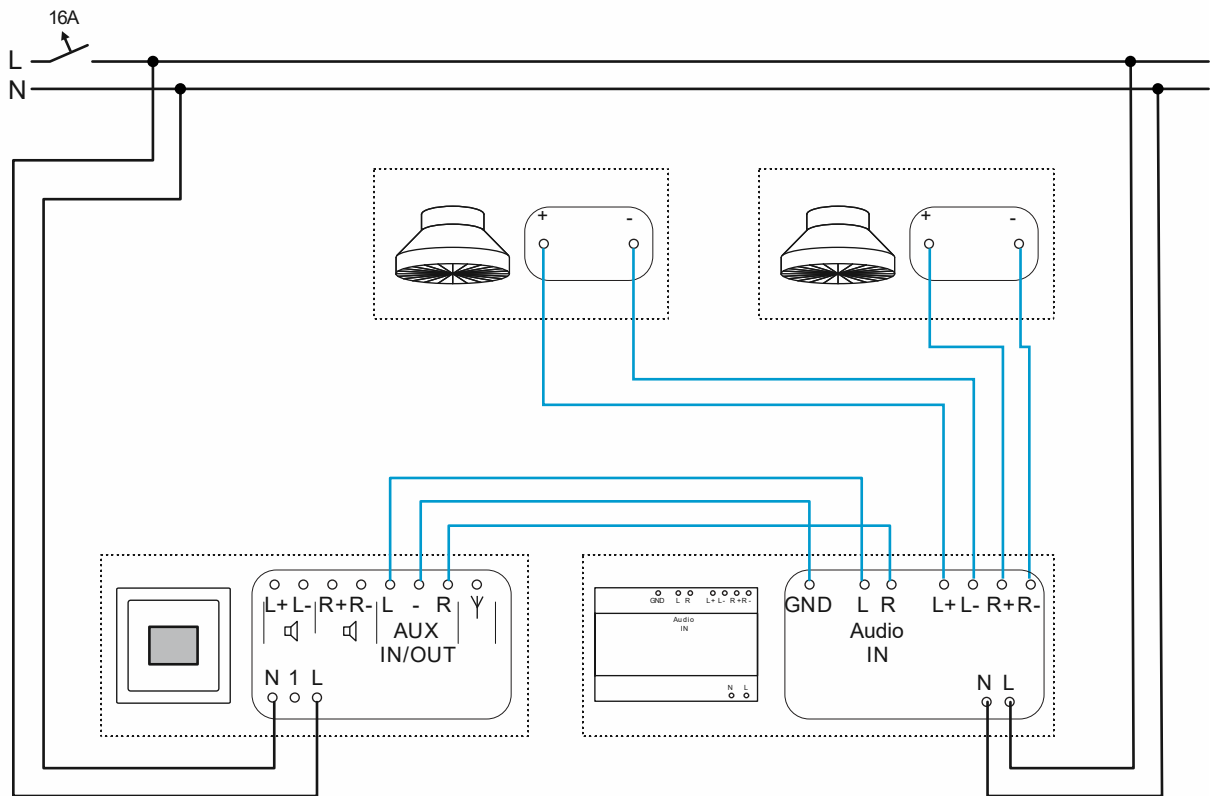

Rys. 77: Radio podtynkowe ze wzmacniaczem i 2 głośnikami sufitowymi: podłączenie

Rozkład przyłączy i oznaczenie przyłączy wzmacniacza mocy (amplitunera) zależy od zastosowanego urządzenia. W miejsce oznaczenia „AUX-IN“ często spotykane jest również oznaczenie „Audio-IN“ lub „Line-IN“.

## 9.6 AUX i system hi-fi

W jednym z pomieszczeń stacje radio podtynkowe mają być dodatkowo odtwarzane przez system hi-fi.

W tym celu radio podtynkowe jest rozbudowane o adapter multimedialny z 2 gniazdami cinch.

Aby można było odtwarzać muzykę przez złącza AUX systemu hi-fi, tryb AUX musi być ustawiony we właściwościach radio podtynkowego na „Wyjście“, patrz Rozdział 8.3.21 „Menu „Ustawienia“ – „AUX“ na stronie 67.

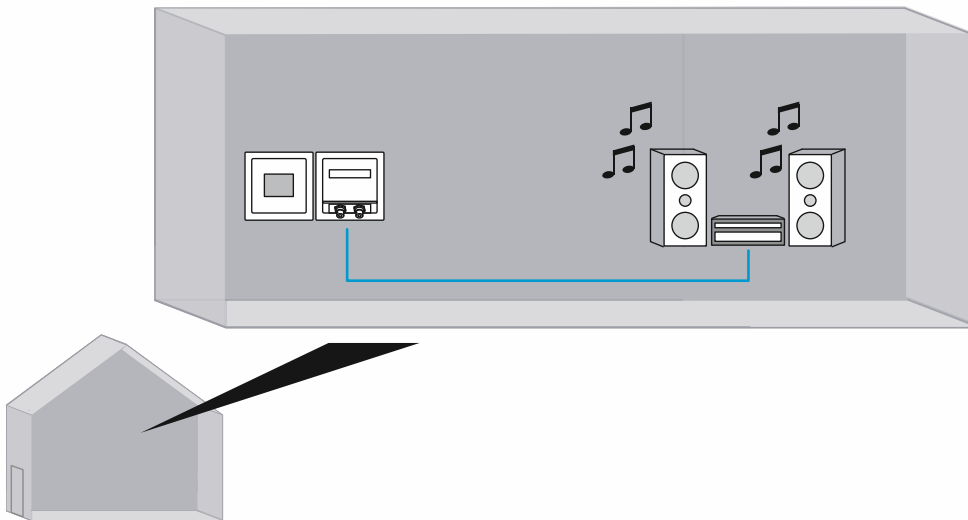

Rys. 78: Radio podtynkowe z systemem hi-fi: widok

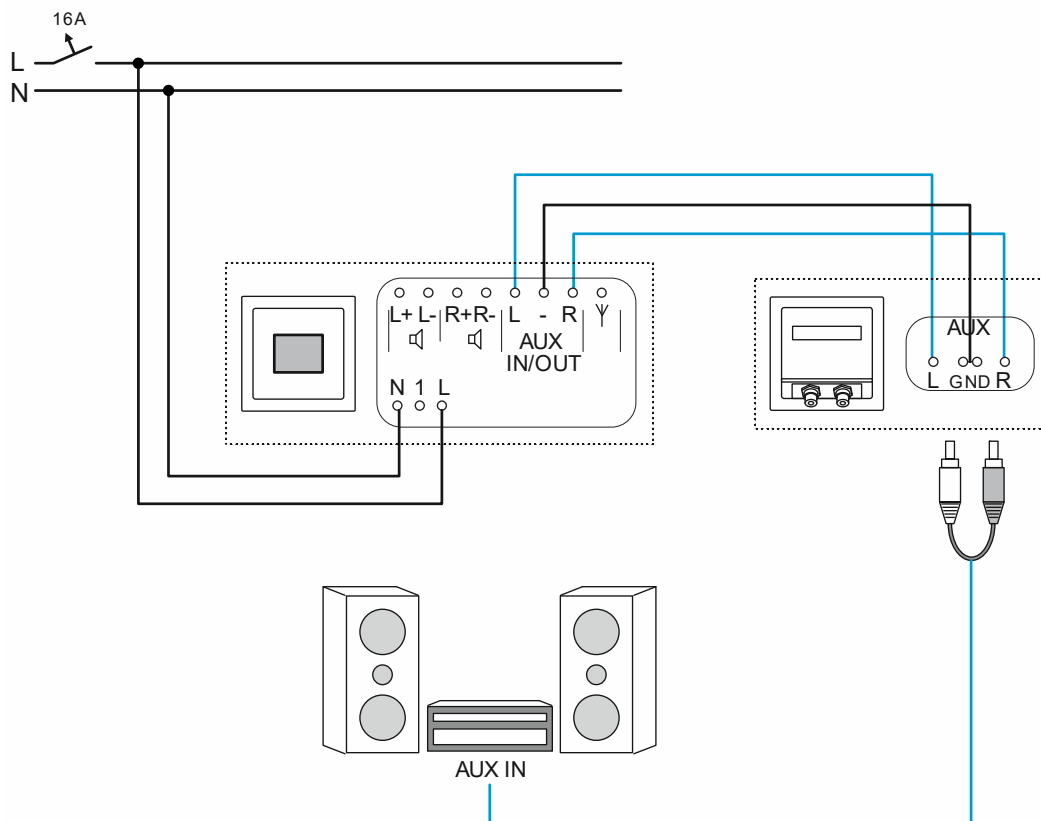

Rys. 79: Radio podtynkowe z systemem hi-fi: podłączenie

Rozkład przyłączy i oznaczenie przyłączy systemu hi-fi zależy od zastosowanego urządzenia. W miejsce oznaczenia „AUX-IN“ często spotykane jest również oznaczenie „Audio-IN“, „Line-IN“, „CD“ lub „Tuner“.

## 9.7 AUX i sygnały audio TV

W pomieszczeniu sygnały dźwiękowe z telewizora mają być słyszalne przez podtynkowe radio. W ten sposób w radiu podtynkowym można słuchać także kanału informacyjnego lub stacji muzycznej.

W tym celu radio podtynkowe jest rozbudowane o adapter multimedialny z 2 gniazdami cinch.

Aby można było odtwarzać sygnały audio TV przez złącza AUX radia podtynkowego, tryb AUX musi być ustawiony we właściwościach radia podtynkowego na „Wejście”, patrz Rozdział 8.3.21 „Menu „Ustawienia” – „AUX” na stronie 67.

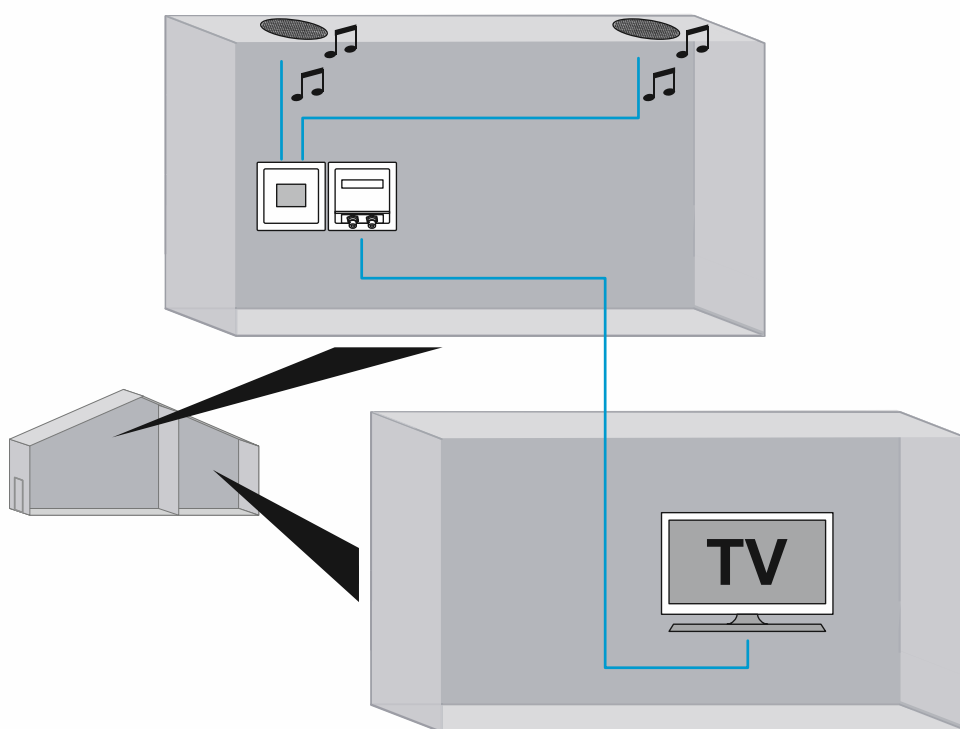

Rys. 80: Radio podtynkowe z TV: widok

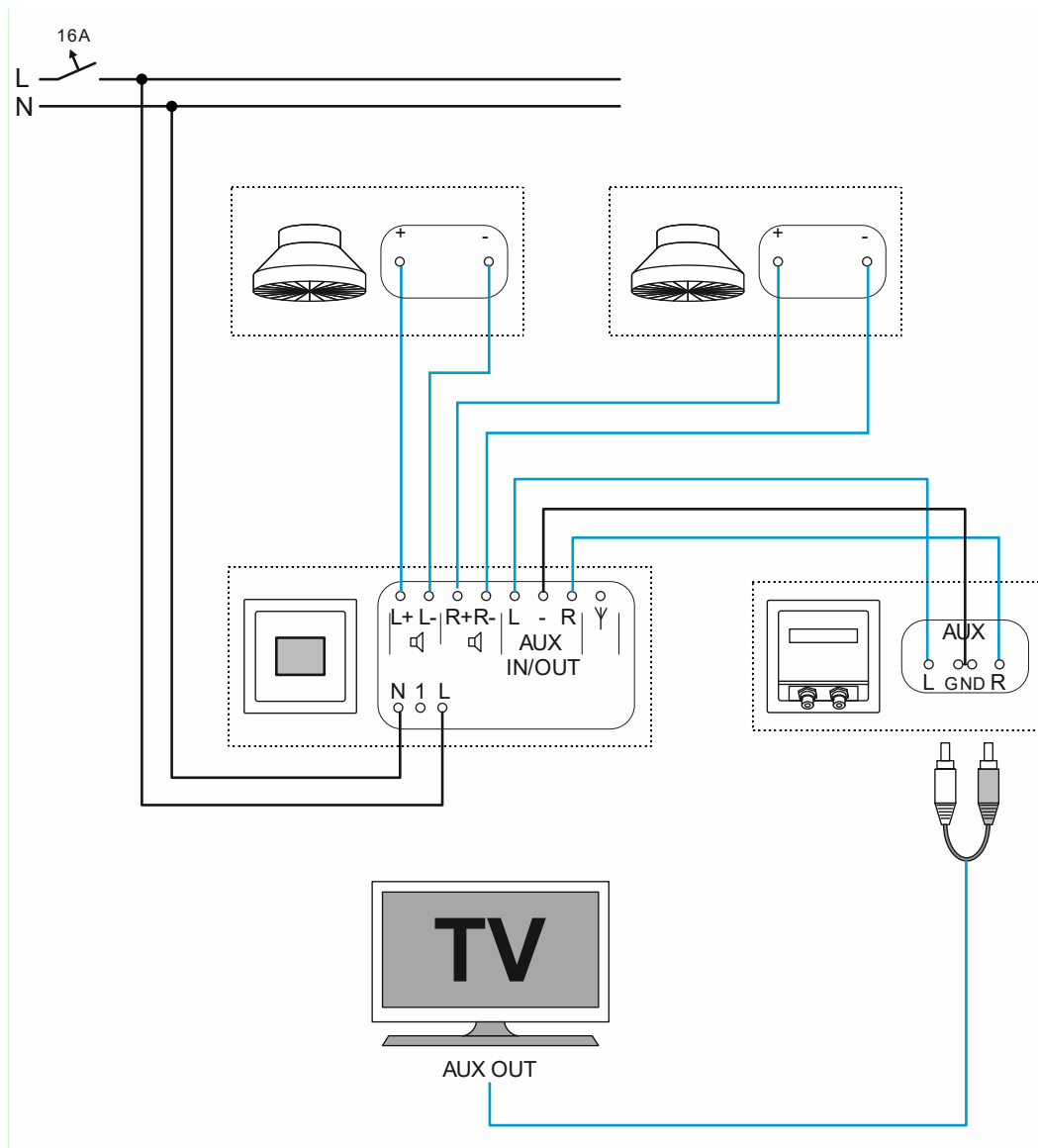

Rys. 81: Radio podtynkowe z TV: podłączenie

Rozkład przyłączy i oznaczenie przyłączy telewizora zależy od zastosowanego urządzenia. W miejsce oznaczenia „AUX-OUT” często spotykane jest również oznaczenie „Audio-OUT” lub „Line-OUT”.



## 10 Konserwacja

### 10.1 Czyszczenie

**Uwaga! – Uszkodzenie urządzenia!**

- Rozpylane środki czyszczące mogą przedostać się przez szczeliny do urządzenia.
  - Nie rozpylać żadnych środków czyszczących bezpośrednio na urządzenie.
- Agresywne środki czyszczące mogą uszkodzić powierzchnię urządzenia.
  - Nie należy używać żadnych środków żrących, ściernych ani rozpuszczalnikowych.

Zanieczyszczone urządzenia należy czyścić miękką, suchą ściereczką.

- Jeśli to nie wystarczy, to należy lekko nawilżyć ściereczkę roztworem mydła.

## 11 Często zadawane pytania i wskazówki

### Zła jakość odbioru

Jeśli podczas wyszukiwania stacji nie są wyszukiwane żadne stacje lub jeśli podczas odtwarzania ulubionych często wyświetlany jest komunikat „Brak odbioru”, może to mieć kilka przyczyn.

- Do urządzenia nie jest podłączona żadna antena zewnętrzna:
  - Urządzenie jest wyposażone w antenę wewnętrzną. Jeśli warunki odbioru są dobre, jest to wystarczające. Jeśli odbiór jest słaby, zalecane jest użycie anteny zewnętrznej, np. anteny rzutowej. Aby podłączyć antenę zewnętrzną, patrz Rozdział 6.5.3 „Antena” na stronie 25.
- Podłączona jest antena zewnętrzna. Tryb anteny w urządzeniu jest ustawiony na „Wewnętrznie”
  - W tym przypadku urządzenie nie używa anteny zewnętrznej. Ustawić tryb anteny urządzenia na „Esterno”  
 , patrz Rozdział 8.3.29 „Men „Ustawienia” – „Antena”” na stronie 75.
- Nie jest podłączona żadna antena zewnętrzna. Stosowana jest antena wewnętrzna. Tryb anteny w urządzeniu jest ustawiony na „Esterno”
  - W tym przypadku urządzenie nie używa anteny wewnętrznej. Ustawić tryb anteny urządzenia na „Wewnętrznie”  
 , patrz Rozdział 8.3.29 „Men „Ustawienia” – „Antena”” na stronie 75.
- Antena zewnętrzna jest niedogodnie umieszczona.
  - Umieszczenie anten zewnętrznych może mieć znaczący wpływ na jakość odbioru. Optymalna pozycja anteny zewnętrznej może być określona tylko na miejscu metodą prób i błędów. Należy zmieniać położenie anteny zewnętrznej, aż do uzyskania dobrego odbioru.
- Urządzenie znajduje się w miejscu, w którym nie ma odbioru.
  - W takim przypadku należy podłączyć antenę zewnętrzną, która znajduje się w obszarze, w którym możliwy jest odbiór. Aby podłączyć antenę zewnętrzną, patrz Rozdział 6.5.3 „Antena” na stronie 25.

### Nie można w pełni regulować głośności

- Maksymalna głośność radia podtykowego jest ściszona. W normalnym trybie pracy nie można wtedy przesunąć paska głośności całkowicie w prawo.
  - Ustawianie maksymalnej głośności radia podtykowego, patrz Rozdział 8.3.20 „Menu „Ustawienia” – „Głośność maksymalna”” na stronie 66.

### Sygnał budzenia jest cichy

- Maksymalna głośność radia podtykowego jest ściszona. Głośność sygnału budzenia jest również ograniczona.
  - Ustawianie maksymalnej głośności radia podtykowego, patrz Rozdział 8.3.20 „Menu „Ustawienia” – „Głośność maksymalna”” na stronie 66.

### **Nie można ustawić czasu**

- Czas jest ustawiany automatycznie w połączeniu ze stacją radiową.
  - Jeśli radio podtynkowe jest na stałe podłączone np. do ulubionego „AUX”, czas nie jest aktualizowany. Aby ustawić godzinę, należy raz przełączyć w ulubionych na stację radiową, a po krótkim czasie z powrotem.

### **Ulubione „AUX” nie jest widoczne**

- Tryb AUX jest ustawiony w urządzeniu na „Wyjście AUX” lub jest wyłączony.
  - Ustawianie trybu AUX urządzenia na „Wejście AUX”, patrz Rozdział 8.3.21 „Menu „Ustawienia” – „AUX”” na stronie 67.

<b>A</b>	
Antena.....	17, 21, 25, 75, 98
Automatyczne wyszukiwanie stacji DAB+26, 32, 38, 53, 55	
Automatyczne wyszukiwanie stacji FM..	26, 27, 32, 38, 54, 56
AUX .....	21, 23, 26, 39, 40, 67, 91, 93, 95, 99
AUX (Auxiliary) .....	17, 23, 39
AUX i sygnały audio TV.....	95
AUX i wzmacniacz mocy .....	91
Awaria zasilania.....	41
<b>B</b>	
Basy .....	63
Bezpieczeństwo .....	6, 15
Budowa i funkcja .....	12
Budzik .....	34, 35, 44, 46
<b>C</b>	
Czas wyłączenia.....	31, 37, 72
Czas wyłączenia.....	37, 72
Czasy.....	34, 47, 49
Czasy budzenia.....	34, 47, 49
Często zadawane pytania i porady.....	98
Czujnik ruchu.....	87
Czyszczenie.....	97
<b>D</b>	
Demontaż .....	16
Dezaktywacja dni budzenia .....	47, 51
Dezaktywuj dni.....	47, 51
Drzewo menu.....	45, 79
Dźwięki alarmów.....	34, 52
<b>E</b>	
Efektywność energetyczna .....	73
<b>F</b>	
Funkcja drzemki .....	34
Funkcja uśpienia .....	31, 37, 72
Funkcje.....	12
Funkcje - konfiguracja.....	44
<b>G</b>	
Głośniki.....	13, 17, 22
Głośność.....	34, 66, 98
Głośność maksymalna .....	34, 66, 98
Głośność początkowa .....	65
Grupa docelowa.....	9
<b>I</b>	
Informacje o urządzeniu.....	45, 78
<b>J</b>	
Jakość odbioru .....	98
Jasność wyświetlacza .....	71
Język.....	26, 44, 60
Język krajowy .....	61
<b>K</b>	
Konfiguracja .....	29, 42, 44
Konserwacja .....	97
Kwalifikacje personelu .....	9
<b>M</b>	
Menu „Informacja“.....	45, 78
Montaż .....	16
Możliwości kombinacji.....	13
<b>N</b>	
Niskie tony .....	63
<b>O</b>	
Obłożenie przycisków.....	31, 43
Obsługa .....	9, 28
Obsługa - konfiguracja .....	29, 42
Obsługa AUX.....	23, 39
Obsługa budzika .....	34
Obsługa w trybie normalnym.....	28, 30
Oświetlenie wyświetlacza .....	70, 73
<b>P</b>	
Parametry techniczne .....	14
Podłączenie, wbudowanie i montaż.....	15
Profil .....	69
Profil wyświetlacza .....	69
Profil wyświetlania.....	69
Profile budzenia .....	34, 47, 49
Przegląd .....	30
Przenoszenie ulubionych .....	38, 53, 54, 57, 58
Przerwa w doływie prądu.....	41
przykład zastosowania aux i system hi-fi.....	93
Przykład zastosowania AUX i wzmacniacza mocy .....	91
Przykład zastosowania głośników sufitowych .....	90
Przykład zastosowania zestawu do zabudowy .....	83
Przykład zastosowania zestawu do zabudowy i czujnika ruchu.....	87
Przykład zastosowania zestawu do zabudowy i sterowania przez urządzenie dodatkowe .....	85
Przyłącze elektryczne .....	17, 18, 21
Przyłącze multimedialne.....	22
Przywracanie języka.....	61
<b>R</b>	
Ręczne ustawianie stacji FM .....	26, 27, 32, 38, 57
RESET .....	26, 82
Reset urządzenia .....	26, 82
<b>S</b>	
Snooze .....	34
Środowisko .....	11
Sterowanie dodatkowe .....	74
Sterowanie przez urządzenie dodatkowe .....	85
System hi-fi .....	93
<b>T</b>	
Tony wysokie.....	64

## Często zadawane pytania i wskazówki

Tryb hotelowy .....	76
Tryby pracy .....	28

### U

Ulubione.....	32
Uruchomienie .....	26, 82
Ustalanie sygnałów dźwiękowych .....	34, 52
Ustawiony jest obcy język.....	61
Usuwanie ulubionych.....	38, 53, 54, 57, 59

### W

Wskazówki bezpieczeństwa .....	10
Wskazówki dotyczące instrukcji.....	5
Wskazówki dotyczące ochrony środowiska .....	11
Wybór stacji (ulubione).....	32
Wymagania stawiane instalatorowi .....	15
Wyświetlacz .....	42

Wyświetlanie listy stacji DAB+ .....	38, 44, 53, 55
Wyświetlanie listy stacji FM .....	38, 54, 56
Wyświetlanie ulubionych.....	38
Wyświetlanie ulubionych stacji .....	38
Wzmocnienie wejścia.....	39, 68
Wzmocnienie wejścia AUX .....	39, 68

### Z

Zapisywanie ulubionych .....	38, 44, 53, 54, 55, 56
Zapisywanie ulubionych stacji .....	38
Zastosowane wskazówki i symbole .....	6
Zastosowanie wbrew przeznaczeniu .....	8
Zastosowanie zgodne z przeznaczeniem .....	8
Zegar uśpienia .....	37, 72
Zmiana głośności .....	32



---

**Busch-Jaeger Elektro GmbH**  
**Przedsiębiorstwo Grupy ABB**

Postfach  
58505 Lüdenscheid

Freisenbergstraße 2  
58513 Lüdenscheid

[www.BUSCH-JAEGER.com](http://www.BUSCH-JAEGER.com)  
[info.bje@de.abb.com](mailto:info.bje@de.abb.com)

Centralny dział dystrybucji:  
Tel.: +49 2351 956-1600  
Faks: +49 2351 956-1700