

Produktguide | 08.12.2021

# Busch-AudioWorld®

## 8215 U-101-500

### Busch-Radio DAB+



1	Anvisninger til veiledningen .....	4
2	Sikkerhet .....	5
2.1	Innledning .....	5
2.2	Anvisninger og symboler som brukes .....	5
2.3	Forskriftsmessig bruk .....	6
2.4	Ikke tiltenkt bruk .....	6
2.5	Målgruppe / personalets kvalifikasjoner .....	7
2.5.1	Betjening .....	7
2.5.2	Installasjon, igangsetting og vedlikehold .....	7
2.6	Sikkerhetsmerknader .....	8
3	Anvisninger vedrørende beskyttelse av miljøet .....	9
3.1	Miljø .....	9
4	Oppbygging og funksjon .....	10
4.1	Funksjoner .....	10
4.2	Kombinasjonsmuligheter .....	11
5	Tekniske data .....	12
6	Tilkobling, innbygging / montering .....	13
6.1	Sikkerhet .....	13
6.2	Krav til installatøren .....	13
6.3	Montering / demontering .....	14
6.4	Elektrisk tilkobling .....	19
6.5	Multimedia-tilkobling .....	20
6.5.1	Høytaler .....	20
6.5.2	AUX (auxiliary) .....	21
6.5.3	Antenne .....	23
7	Igangsetting .....	24
8	Betjening .....	26
8.1	Driftstyper .....	26
8.2	Betjening normaldrift .....	28
8.2.1	Oversikt .....	28
8.2.2	Tasteprogrammering .....	29
8.2.3	Endre lydstyrke .....	30
8.2.4	Velge kanal (favoritter) .....	30
8.2.5	Betjening av vekkerklokka / Snooze (slumrefunksjon) .....	32
8.2.6	Innsovingsfunksjon (utkoblingstid) .....	35
8.2.7	Vise favoritter (yndlingskanaler) .....	36
8.2.8	Lagre favoritter (yndlingskanaler) .....	36
8.2.9	Betjene AUX .....	37
8.2.10	Spenningsvikt .....	39
8.3	Betjening – konfigurasjon .....	40
8.3.1	Display .....	40

8.3.2	Tasteprogrammering .....	41
8.3.3	Funksjoner – konfigurasjon .....	42
8.3.4	Meny "Vekkerklokke" – "Vekkerklokke" .....	44
8.3.5	Meny "Vekkerklokke" – "Vekkeprofiler" .....	45
8.3.6	Meny "Vekkerklokke" – "Alarmpunkter" .....	46
8.3.7	Meny "Vekkerklokke" – "Deaktiver dager" .....	48
8.3.8	Meny "Vekkerklokke" – "Still inn signallyd" .....	49
8.3.9	Meny "Radiokanaler" – "Vis kanalliste DAB+" og lagre favoritter .....	50
8.3.10	Meny "Radiokanaler" – "Vis kanalliste FM" og lagre favoritter .....	51
8.3.11	Meny "Radiokanaler" – "Automatisk DAB+-søk" .....	52
8.3.12	Meny "Radiokanaler" – "Automatisk FM-søk" .....	53
8.3.13	Meny "Radiokanaler" – "Still inn FM-frekvens manuelt" .....	54
8.3.14	Meny "Radiokanaler" – "Flytt favoritter" .....	55
8.3.15	Meny "Radiokanaler" – "Slett favoritter" .....	56
8.3.16	Meny "Innstillinger" – "Språk" .....	57
8.3.17	Meny "Innstillinger" – "Bass" .....	60
8.3.18	Meny "Innstillinger" – "Diskant" .....	61
8.3.19	Meny "Innstillinger" – "Startlydstyrke" .....	62
8.3.20	Meny "Innstillinger" – "Maksimalt volum" .....	63
8.3.21	Meny "Innstillinger" – "AUX" .....	64
8.3.22	Meny "Innstillinger" – "AUX inngangsførsterkning" .....	65
8.3.23	Meny "Innstillinger" – "Visning profiler" .....	66
8.3.24	Meny "Innstillinger" – "Displaybelysning" .....	67
8.3.25	Meny "Innstillinger" – "Display-lysstyrke" .....	68
8.3.26	Meny "Innstillinger" – "Innsøvn timer" (utkoblingstid) .....	69
8.3.27	Meny "Innstillinger" – "Energieffektivitet" .....	70
8.3.28	Meny "Innstillinger" – "Biapparatbetjening" .....	71
8.3.29	Meny "Innstillinger" – "Antenne" .....	72
8.3.30	Meny "Innstillinger" – "Hotellmodus" .....	73
8.3.31	Meny "Info" .....	75
8.3.32	Menytre .....	76
8.3.33	RESET (tilbakestill enheten til fabrikkinnstillingene) .....	79
9	Brukseksempler .....	80
9.1	Monteringssett .....	80
9.2	Monteringssett og biapparatbetjening .....	82
9.3	Monteringssett og bevegelsesmelder .....	84
9.4	Takhøytaler .....	87
9.5	AUX og effektførsterker .....	88
9.6	AUX og HiFi-anlegg .....	90
9.7	AUX og TV-lydsignaler .....	92
10	Vedlikehold .....	94
10.1	Rengjøring .....	94
11	FAQ og tips .....	95

# 1 Anvisninger til veiledningen

Les nøye gjennom denne håndboken og følg anvisningene i den. På denne måten unngår du personskader og materielle skader og garanterer sikkert drift og lang levetid for produktet.

Ta godt vare på håndboken.

Hvis du leverer produktet videre, skal også denne håndboken følge med.

ABB påtar seg ikke noe ansvar for skader som følge av at håndboken ikke er fulgt.

Hvis du trenger mer informasjon eller hvis du har spørsmål om produktet, henvender du deg til ABB eller du kan besøke oss på internett på:

[www.BUSCH-JAEGER.com](http://www.BUSCH-JAEGER.com)

## 2 Sikkerhet

### 2.1 Innledning

Produktet er konstruert etter nåværende tekniske standarder og er driftssikkert. Det er testet og forlot fabrikken i sikkerhetsteknisk feilfri stand.

Likevel forekommer det restfarer. Les og følg sikkerhetsanvisningene for å unngå farer.

ABB påtar seg ikke noe ansvar for skader som følge av at sikkerhetsanvisningene ikke er fulgt.

### 2.2 Anvisninger og symboler som brukes

De følgende anvisningene gjør deg oppmerksom på spesielle farer ved omgang med produktet og gir nyttige råd:



#### Fare

Livsfare / alvorlige helseskader

- Respektive varselsymbol i kombinasjon med signalordet "Fare" angir en umiddelbar fare som fører til død eller alvorlige (irreversible) personskader.



#### Advarsel

Alvorlige helseskader

- Respektive varselsymbol i kombinasjon med signalordet "Advarsel" angir en umiddelbar fare som kan føre til død eller alvorlige (irreversible) personskader.



#### Forsiktig

Helseskader

- Respektive varselsymbol i kombinasjon med signalordet "Forsiktig" angir en fare som kan føre til lettere (reversible) personskader.



#### Advarsel

Materielle skader

- Dette symbolet i kombinasjon med signalordet "OBS" angir en situasjon som kan føre til skader på selve produktet eller på gjenstander i nærheten av produktet.



#### Anvisning

Dette symbolet i kombinasjon med signalordet "Merk" angir nyttige tips og anbefalinger for effektiv bruk av produktet.



Dette symbolet advarer om elektrisk spenning.

### 2.3 Forskriftsmessig bruk

Denne enheten er en innfelt radio for innfelt montering.

Enheden er beregnet på:

- bruk iht. de tekniske spesifikasjonene,
- installasjon i tørre rom innendørs og i egnede innfellingsbokser,
- bruk med tilkoblingsmulighetene som finnes på enheten.

For å bruke enheten som tiltenkt må du også overholde angivelsene i denne håndboken.

### 2.4 Ikke tiltenkt bruk

All bruk som ikke omtales i Kapittel 2.3 „Forskriftsmessig bruk“ på side 6, anses som ikke tiltenkt og kan føre til personskader og materielle skader.

ABB er ikke ansvarlig for skader som skyldes ikke tiltenkt bruk av enheten. Risikoen er brukerens/eierens eneansvar.

Enheden er ikke beregnet på følgende:

- Egne konstruksjonsmessige endringer
- Reparasjoner
- Bruk utendørs
- Bruk i våtrom

## **2.5 Målgruppe / personalets kvalifikasjoner**

### **2.5.1 Betjening**

Det kreves ingen spesielle kvalifikasjoner for å betjene enheten.

### **2.5.2 Installasjon, igangsetting og vedlikehold**

Installasjon, igangsetting og vedlikehold av produktet må kun utføres av elektriker med relevante kvalifikasjoner.

Elektrikeren må ha lest og forstått håndboken og må følge anvisningene.

Elektrikeren må overholde gjeldende nasjonale forskrifter vedrørende installasjon, funksjonskontroll, reparasjoner og vedlikehold av elektriske produkter.

Elektrikeren må kjenne de "Fem sikkerhetsreglene" (DIN VDE 0105, EN 50110) og bruke dem riktig:

1. Frikobling
2. Sikre mot utilsiktet gjeninnkobling
3. Fastsette spenningsfrihet
4. Jorde og kortslutte
5. Dekk til eller isoler deler i nærheten som står under spenning.

## 2.6 Sikkerhetsmerknader



### **Fare – elektrisk spenning!**

Elektrisk spenning! Livsfare og brannfare pga. elektrisk spenning på 100 ... 240 V.

Ved direkte eller indirekte kontakt med spenningsførende deler, går farlig strøm gjennom kroppen. Følgen kan være elektrisk støt, forbrenning eller dødsfall.

- Arbeid på 100 ... 240 V nettet må kun utføres av elektrikere.
- Før montering/demontering må nettspenningen slås av.
- Bruk aldri enheten med skadde tilkoblingskabler.
- Ikke åpne fastskrudde deksler på enhetens kapsling.
- Enheten må kun brukes når den er i teknisk feilfri stand.
- Ikke foreta endringer eller reparasjoner på enheten, dens bestanddeler eller på tilbehøret.
- Hold enheten unna vann og fuktige omgivelser.



### **OBS! – Skader på enheten pga. ytre påvirkning!**

Fuktighet og tilsmussing av enheten kan føre til at den blir ødelagt.

- Under transport, lagring og under drift må enheten beskyttes mot fuktighet, smuss og skader.



## 3 Anvisninger vedrørende beskyttelse av miljøet

### 3.1 Miljø



#### Tenk på å beskytte miljøet!

Brukte elektriske og elektroniske apparater må ikke kastes i vanlig husholdningsavfall.

- Enheten inneholder verdifulle råstoffer som kan brukes på nytt. Lever derfor enheten inn på et gjenvinningsanlegg.

Alle forpakkingsmaterialer og apparater er utstyrt med merking og godkjenningssmerker for korrekt og forskriftsmessig avhending. Lever forpakkingsmateriale og elektroniske apparater og tilhørende komponenter inn ved autoriserte innsamlingssteder eller avfallshåndteringsfirmaer.

Produktene overholder de lovpålagte kravene, særlig loven om elektriske og elektroniske apparater og REACH-direktivet.

(EU-direktiv 2012/19/EU WEEE og 2011/65/EU RoHS)

(EU-REACH-direktiv og lov om gjennomføring av forskriften (EF) nr.1907/2006)

## 4 Oppbygging og funksjon

### 4.1 Funksjoner

Enheten er en funksjonell radio med forskjellige innstillingsmuligheter, beregnet på innfelling i vegg. Enheten gir deg f.eks.:

- Et AUX-grensesnitt for avspilling av musikk fra eksterne enheter og sending av musikk til eksterne enheter.
- Et minne for opp til 8 favoritter (yndlingskanaler).
- Mottak av DAB+-kanaler.
- Mottak av FM-kanaler.
- Visning av dato og klokkeslett.
- Vekkefunksjon.
- Innsøvningsfunksjon.

## 4.2 Kombinasjonsmuligheter

		 8215 U-101-500
	8223 U-500	X
	8222 EB-500	X
	8224 EB-500	X
	8225 EB-500	X
	8226 EB-500	X
	8226/10 EB-500	X
	8252-xxx-101-500	X

Tab.1: Kombinasjonsmuligheter

**Merk**

Tilkobling av høyttalere, se kapittel 6.5.1 „Høyttaler“ på side 20.

## 5 Tekniske data

Betegnelse	Verdi
Merkespenning:	230 V AC, $\pm 10\%$ , 50 / 60 Hz
Display	
▪ Fargedisplay	
▪ Synsområde horisontalt/vertikalt:	$\pm 80^\circ$
Inngangseffekt i hviletilstand	
▪ Øko-modus:	$\leq 0,4$ W
▪ Komfortmodus:	$\leq 5$ W
Høytaler-utgangseffekt:	2 x 2 W (RMS)
Ledningstverrsnitt skrueklemmer, strømforsyning:	0,2–2,5 mm <sup>2</sup> , AWG 14–26
Avisoleringslengde skrueklemmer, strømforsyning:	6 mm
Ledningstverrsnitt innskyvingsklemme, høytaler-/signatilkoblings-/antenneklemmer stiv/fleksibel:	0,2–1,5 mm <sup>2</sup> , AWG 16–24
Avisoleringslengde innskyvingsklemme, høytaler- /signatilkoblings-/antenneklemmer:	8 mm
Tillatt høytaler-impedans:	4–8 $\Omega$
Frekvensområde audio:	250–15.000 Hz
Frekvensområde FM:	87,5–108 MHz
Frekvensområde DAB+:	174–240 MHz
Temperaturområde:	5 til +40 °C
Lagringstemperatur:	–20 til +70 °C
Beskyttelsesklasse:	IP 20

Tab.2: Tekniske data

## 6 Tilkobling, innbygging / montering

### 6.1 Sikkerhet



#### **Fare – elektrisk spenning!**

Livsfare pga. elektrisk spenning på 100 ... 240 V ved kortslutning på ekstra-lavspenningsledningen.

- Ekstra-lavspennings- og 100 ... 240 V-ledninger må ikke legges sammen i en innfellingsboks!



#### **OBS! - For svakt antennesignal!**

Hvis antennesignalet er for svakt på stedet som er planlagt for montering av apparatet, kan ikke radiosenderne stilles inn skikkelig senere eller de kan ikke stilles inn i det hele tatt.

- Før du begynner arbeidet, må du kontrollere om det planlagte monteringsstedet har sterkt nok antennesignal.
- Hvis du er i tvil, velger du et annet montasjested for apparatet, eller du kan koble til en ekstern antenne.

### 6.2 Krav til installatøren



#### **Fare – elektrisk spenning!**

Du må kun installere apparater hvis du har nødvendig elektroteknisk kunnskap og erfaring.

- Feil installasjon medfører fare både for ditt eget liv og for brukerne av det elektriske anlegget.
- Ikke forskriftsmessig installasjon kan føre til alvorlige materielle skader, f.eks. brann.

Nødvendig fagkunnskap og betingelser for installasjonen er minimum:

- Bruk de "Fem sikkerhetsreglene" (DIN VDE 0105, EN 50110):
  1. Frikobling
  2. Sikre mot utilsiktet gjeninnkobling
  3. Fastsette spenningsfrihet
  4. Jorde og kortslutte
  5. Dekk til eller isoler deler i nærheten som står under elektrisk spenning.
- Bruk egnet personlig verneutstyr.
- Bruk kun egnede verktøy og måleapparater.
- Kontroller hvilken type strømmettet er (TN-system, IT-system, TT-system) for å sikre tilhørende tilkoblingsbetingelser (klassisk nulling, jording, nødvendige sikkerhetstiltak osv.).

### 6.3 Montering / demontering



#### **OBS! – Apparatet kan bli skadet hvis man bruker harde gjenstander!**

Plastdelene i apparatet er ømtålige.

- Trekk av påsatsen kun med hendene.
- Man må under ingen omstendighet bruke skrutrekker eller en lignende hard gjenstand til å åpne.



#### **Hinweis**

Elektronische Geräte mit integriertem Schaltnetzteil können im Einzelfall Empfangsstörungen verursachen, wenn diese in unmittelbarer Nähe zum Radio montiert werden.

Den innfelte innsatsen skal kun monteres i innfellingsbokser iht. DIN 49073, del 1 eller i egnede utenpåliggende bokser.

#### **Montering**

Utfør følgende trinn for å montere enheten:

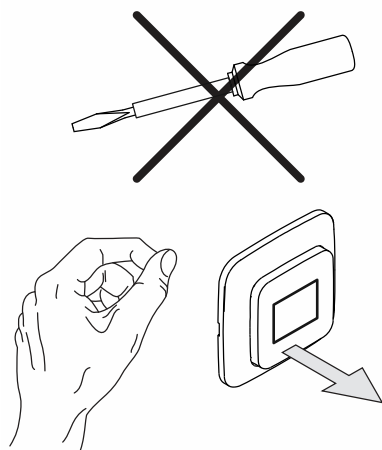

Fig. 1: Veggmontasje: Trekk av påsats

#### 1. Trekk av påsatsen.

- Hvis enheten allerede er montert eller satt sammen, trekker du av påsatsen fra den innfelte innsatsen ved hjelp av rammen.

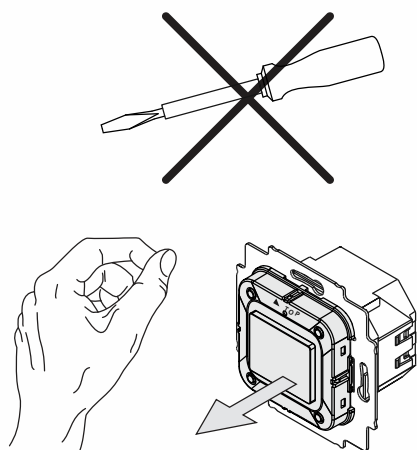

Fig. 2: Leveringstilstand: Trekk av påsatsen

- Hvis enheten er i leveringstilstand, trekker du påsatsen av den innfelte innsatsen med hendene.
- Trekk av påsatsen kun med hendene!
- Bruk aldri skrutrekker eller en lignende harde gjenstander for å lirke den opp. Dette skader enheten.
- Ved avtrekking må motstanden til fjær-låseklemmen overvinnes.

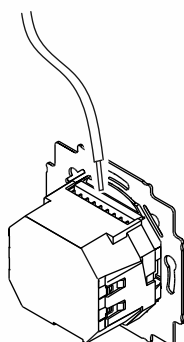

Fig. 3: Tilkobling av høyttalerkabler/signalledninger

2. Koble høyttalerkablene og signalledningene til den innfelte innsatsen.
  - Tilkoblingsklemmene er innstikksklemmer.
  - For tilkoblingstilordning, se kapittel 6.4 „Elektrisk tilkobling“ på side 19.
  - Du har følgende tilkoblingsmuligheter på innstikksklemmene:
    - Høyttaler (flere opplysninger se kapittel 6.5.1 „Høyttaler“ på side 20)
    - AUX-inngang / AUX-utgang (flere opplysninger se kapittel 6.5.2 „AUX (auxiliary)“ på side 21)
    - Antenne (flere opplysninger se kapittel 6.5.3 „Antenne“ på side 23)

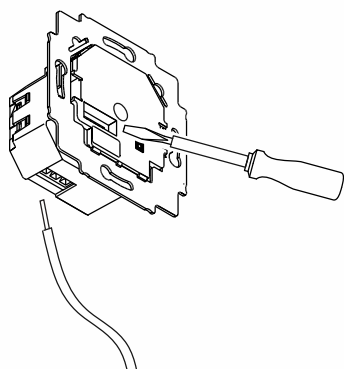

Fig. 4: Tilkobling av strømkabler

### 3. Koble strømkablene til den innfelte innsatsen.

- Tilkoblingsklemmene er skruklemmer.
- Skruklemmer (maks. 3,5 lb-in, 0,4 Nm)
- For tilkoblingstilordning, se kapittel 6.4 „Elektrisk tilkobling“ på side 19.

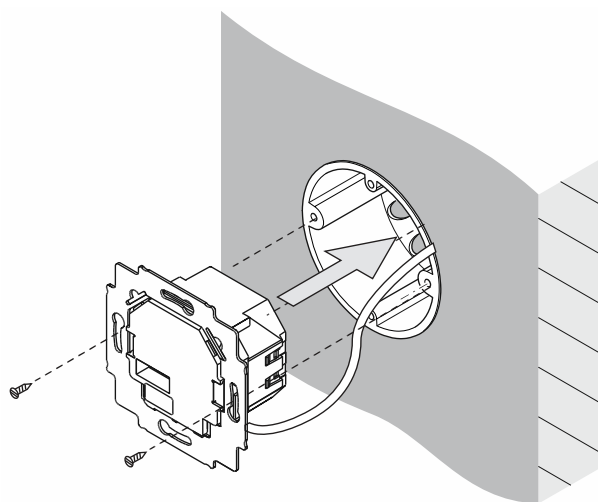

Fig. 5: Montering av innfelt innsats

### 4. Monter den innfelte innsatsen.



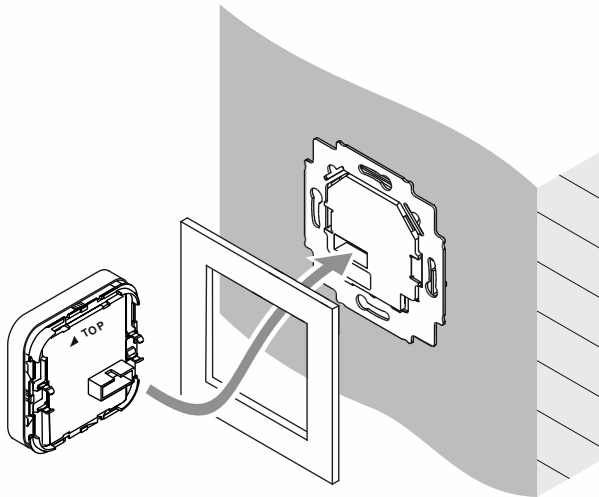

Fig. 6: Montering av displayet

5. Sett påsatsen sammen med rammen på innsatsen.

- Påse at pluggtilkoblingen på baksiden ikke kommer på kant.
- Pilen (TOP) må vise oppover etter påsetting.
- Hvis monteringen er vanskelig, må du sjekke om det har oppstått grader på åpningene der den innfelte innsatsen skal gå i lås; fjern dem i så fall.

Enheten er montert.

### Demontering

Utfør følgende trinn for å demontere enheten:

Demonteringen skjer i motsatt rekkefølge av monteringen.

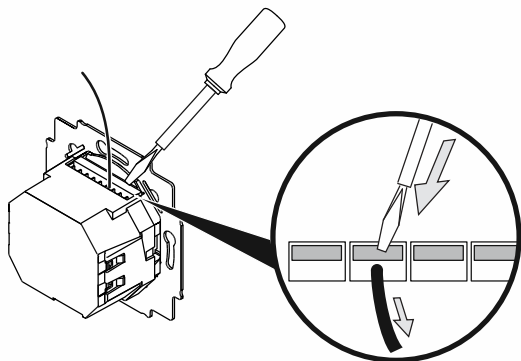

Fig. 7: Løsne innstikksklemmer

- Løsne innstikksklemmene for høyttalerkablene og signalledningene på den innfelte innsatsen, f.eks. med en skrutrekker.
  - For å gjøre dette trykker du klemanordningen inn i enheten og trekker ut kabelen.

## 6.4 Elektrisk tilkobling

**Merk**

En sikringsautomat må være tilgjengelig i bygningsinstallasjonen.

- Sikringsautomat: 110 ... 230 V AC,  $\pm 10\%$ , 50 / 60 Hz maks. B16A.
- Lokale bestemmelser for elektroinstallasjoner skal følges.

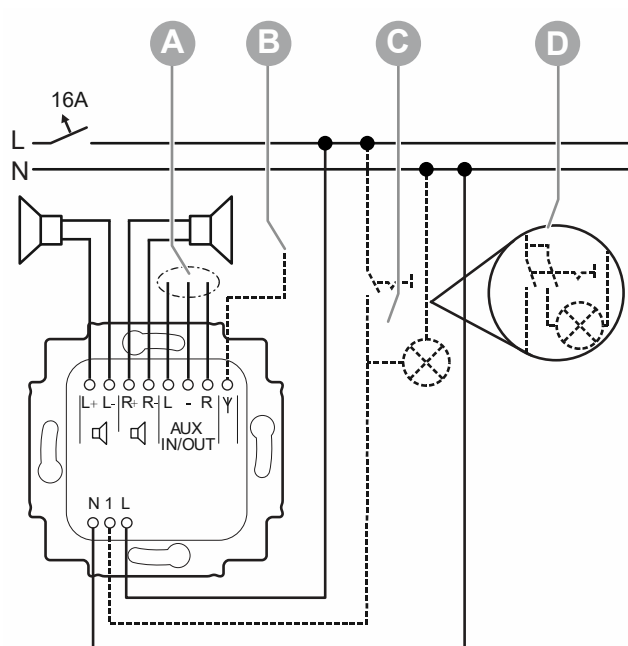

Fig. 8: Elektrisk tilkobling

- [A] Alternativt: AUX-klemmer konfigurert som inngang eller utgang, se kapittel 8.3.21 „Meny "Innstillinger" – "AUX"“ på side 64.
- [B] Alternativt: tilkobling av ekstern antenne, se kapittel 6.5.3 „Antenne“ på side 23.
- [C] Alternativt: innkobling samtidig med rombelysning.
- [D] Variant: Ved tilkobling av lysstoffrør, energisparepærer eller LED-lys anbefales det bruk av en 2-polet bryter.

## 6.5 Multimedia-tilkobling

### 6.5.1 Høyttaler

#### MONO-drift

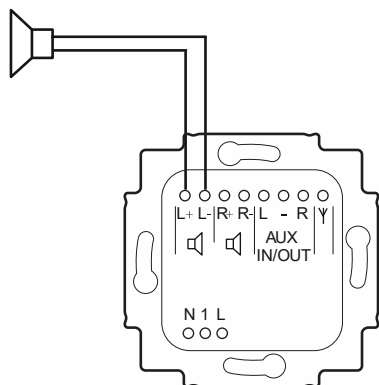

Fig. 9: Høyttalertilkobling MONO

For MONO-drift kan høyttaleren kobles til de venstre (L+ / L-) eller høyre (R+ / R-) koblingsklemmene.

- Pass på polariteten ved tilkobling av høyttalerne.

#### STEREO-drift

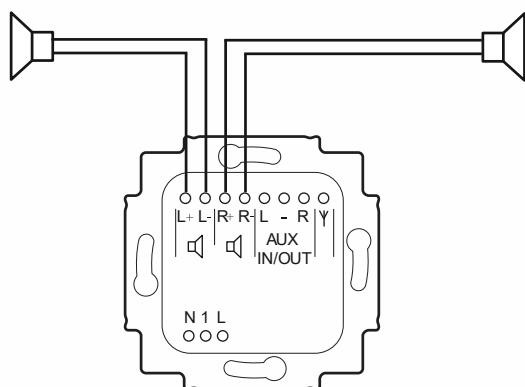

Fig. 10: Høyttalertilkobling STEREO

For STEREO-drift kan to høyttalere kobles til, én på den venstre (L+ / L-) og én på den høyre (R+ / R-) koblingsklemmen.

- Pass på polariteten ved tilkobling av høyttalerne.

### 6.5.2 AUX (auxiliary)

AUX-innganger og AUX-utganger er analoge inn-/utganger for lyd signaler.

På AUX-inngangene kan du tilkoble eksterne lydkilder. For eksempel MP3-spillere eller TV-lydkanalen. Disse lydsignalene utgis via høyttalerne koblet til enheten.

På AUX-utgangene kan du tilkoble forsterkerne for et stereoanlegg, for å sende signalene videre. Lydsignalene fra enheten utgis da på HiFi-anlegget.

- For veksling mellom AUX-inngang og AUX-utgang i enheten, se kapittel 8.3.21 „Meny "Innstillinger" – "AUX"“ på side 64.
- For betjening av AUX-funksjonen, se kapittel 8.2.9 „Betjene AUX“ på side 37.
- For flere anvendelseseksempler av enheten, se kapittel 9 „Brukseksempler“ på side 80.

AUX-tilkobling av eksterne enheter kan f.eks. gjøres på følgende måter:

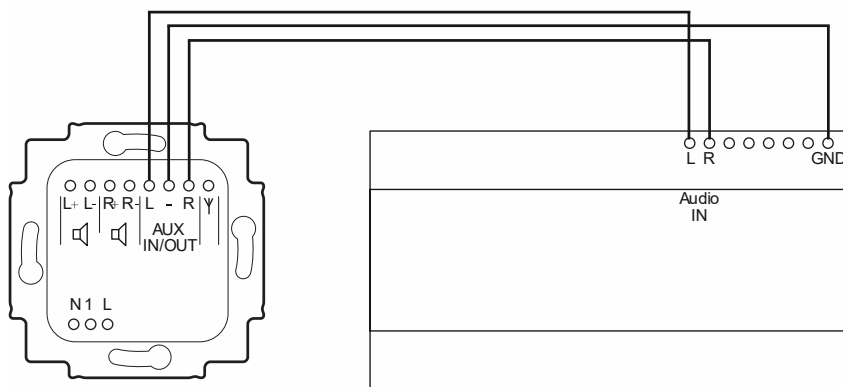

Fig. 11: AUX-tilkobling av en effektforsterker

- Tilkobling direkte på enheten. Her tilkobling av en rackmontert effektforsterker.

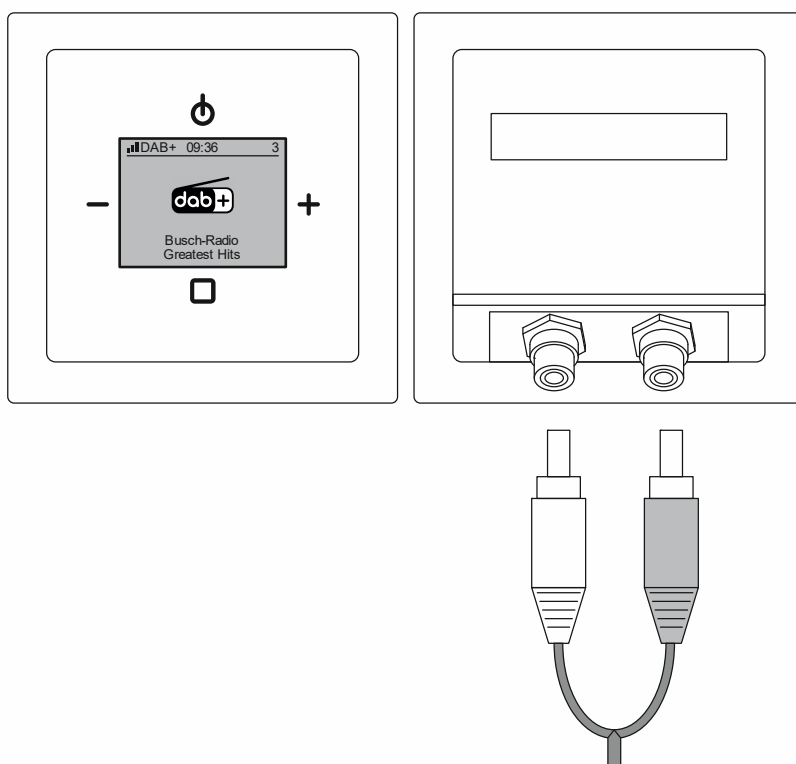

Fig. 12: AUX-utvidelse Cinch

- Tilkobling til Cinch-kontakter via en kommunikasjonsadapter.



### **Merk**

Kommunikasjonsadapterne må sammenstilles separat, avhengig av utførelse. Velg de nødvendige produktene i nettkatalogen.

### 6.5.3 Antenne

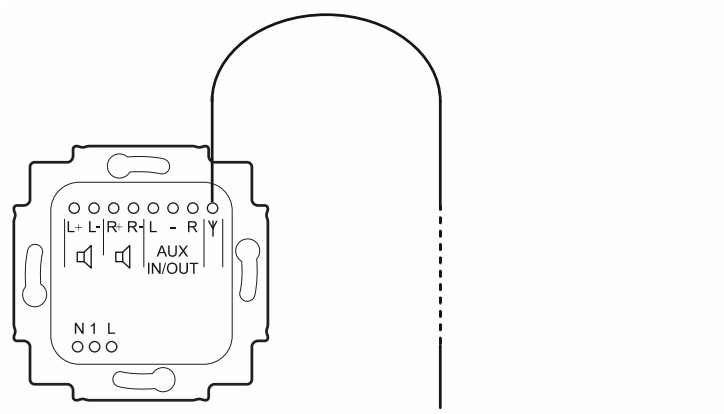

Fig. 13: Antenne

Det er mulig å koble en antenne direkte til enheten. F.eks. en dipolantenne.

– Dipolantenne: lengde ca. 90 cm, ledertverrsnitt: 0,5 mm<sup>2</sup> (AWG 18–22).

Endring av dipolantennens posisjon kan ha stor innflytelse på mottaks kvaliteten. Prøv deg frem til den beste posisjonen.

## 7 Igangsetting

Denne enheten tas ikke i bruk på den klassiske måten. Når strømmen kobles på, går den gjennom utvalgte innstillingsområder.

- Dette oppsettet utføres automatisk ved første igangsetting eller etter tilbakestilling av innstillingene (se kapittel 8.3.33 „RESET (tilbakestille enheten til fabrikkinnstillingene)“ på side 79).
- I funksjonene i området "Innstillinger" går enheten automatisk til neste funksjon når valget er bekreftet. Hvis enkelte funksjoner ikke er relevante for deg, trykker du på tasten "PLUSS" eller "MINUS" og hopper til neste funksjon.
- Den nøyaktige beskrivelsen til de enkelte trinnene står i underkapitlene i området "Innstillinger".

Utfør oppsettet i følgende rekkefølge:

Nr.	Menypunkt	
1.	Språk (kun ved første igangsetting)	se kapittel 8.3.16 „Meny "Innstillinger" – "Språk"“ på side 57
2.	AUX-inngang / AUX-utgang	se kapittel 8.3.21 „Meny "Innstillinger" – "AUX"“ på side 64
3.	Start søk	<p>Du kan legge til flere favoritter i et senere søk. Det er til sammen 8 plasser for favoritter.</p> <ul style="list-style-type: none"> <li>▪ se kapittel 8.3.11 „Meny "Radiokanaler" – "Automatisk DAB+-søk"“ på side 52</li> <li>▪ se kapittel 8.3.12 „Meny "Radiokanaler" – "Automatisk FM-søk"“ på side 53</li> <li>▪ se kapittel 8.3.13 „Meny "Radiokanaler" – "Still inn FM-frekvens manuelt"“ på side 54</li> </ul> <p>Søk etter kanaler og lagre dem automatisk som favoritt.</p> <ul style="list-style-type: none"> <li>▪ DAB+- og FM-frekvensområdet skannes etter kanaler.</li> <li>▪ Fremdriften av søket vises i en fremdriftslinje.</li> <li>▪ 4 av de funnede kanalene lagres i alfabetisk rekkefølge i favorittene. <ul style="list-style-type: none"> <li>– De første 4 DAB+-radiokanaler lagres i favorittene.</li> <li>– Hvis det ble funnet færre enn 4 DAB+-kanaler, blir favorittene fylt opp med FM-kanaler.</li> </ul> </li> </ul>

Tab.3: Oppsett



Etter kanalsøket går enheten automatisk over til normal drift, og spiller den første av de lagrede favorittene.

- Hvis det automatiske søket ikke fant noen kanaler, går enheten automatisk over til favoritten "0", og det vises en melding på displayet.
- Hvis det skjer, er muligens mottaks kvaliteten via antenne ikke god nok. Mulige grunner og tiltak, se kapittel 0 „Dårlig signalmottak“ på side 95.
- Du kan legge til flere favoritter enkeltvis etter igangsetting.
  - se kapittel 8.3.11 „Meny "Radiokanaler" – "Automatisk DAB+-søk““ på side 52
  - se kapittel 8.3.12 „Meny "Radiokanaler" – "Automatisk FM-søk““ på side 53
  - se kapittel 8.3.13 „Meny "Radiokanaler" – "Still inn FM-frekvens manuelt““ på side 54

## 8 Betjening

### 8.1 Driftstyper

Enheten har tre driftsmoduser.

#### Standby

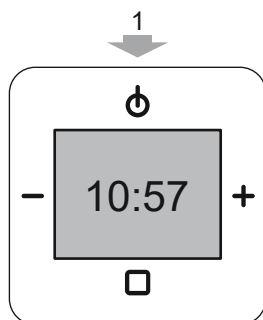

Fig. 14: Standby

- Enheten er i standby.
  - Med "AV/PÅ"-tasten [1] kan du sette enheten i "Normal" drift og tilbake igjen i "Standby"-modus.

#### Normaldrift

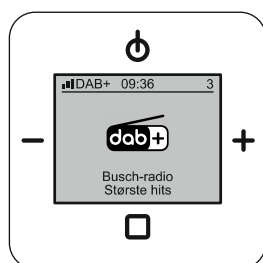

Fig. 15: Normaldrift

- F.eks. spille musikk
  - se kapittel 8.2 „Betjening normaldrift“ på side 28.

## Konfigurasjon

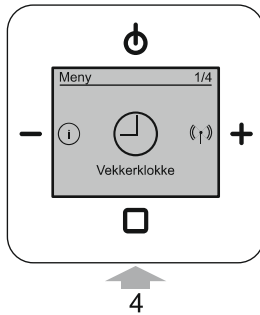

Fig. 16: Konfigurasjon/oppsett

- F.eks. stille inn vekketid
  - se kapittel 8.3 „Betjening – konfigurasjon“ på side 40.
  - Med et langt trykk (> ca. 2 sekunder) på tasten "ENTER" [4] settes enheten i modus "Konfigurasjon".
  - I området "Konfigurasjon" endrer tastefunksjonene seg.

## 8.2 Betjening normaldrift

### 8.2.1 Oversikt

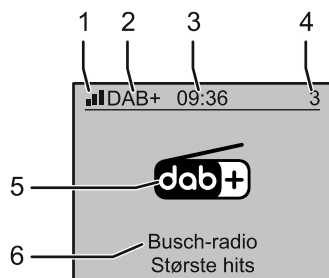

Fig. 17: Displayoversikt radio

- [1] Aktuell signalstyrke på den valgte kanalen
- [2] Mottakssignaltypen
  - Analog (FM (UKW))
  - Digital (DAB+)
- [3] Klokkeslett/statusvisning
- [4] Favorittplass til den lagrede radiokanalen
- [5] Aktuell radiokanal
- [6] Informasjon om den aktuelle radiokanalen

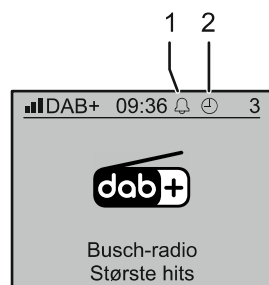

Fig. 18: Displayoversikt symboler

- [1] Vekkerklokken er på
- [2] Utkoblingstidspunktet (innsovningsfunksjon) er stilt inn



#### **Merk**

Hvis en annen profil er valgt, viser displayet noe annet.

## 8.2.2 Tasteprogrammering

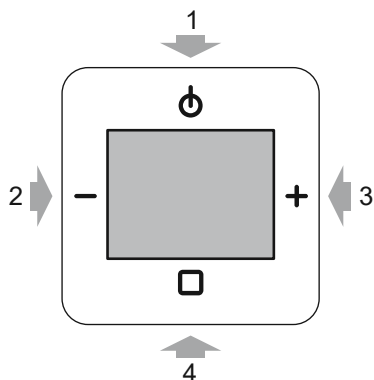

Fig. 19: Tasteprogrammering for betjening

### [1] AV/PÅ

- Sett enheten i standby eller normal drift
- Innsøvningsfunksjon (hold tasten inne i minst 2 sekunder), se kapittel 8.2.6 „Innsøvningsfunksjon (utkoblingstid)“ på side 35.

### [2] Minus

- Volum lavere
  - Ved lengre tastetrykk endrer volumet seg automatisk, til du slipper tasten.

### [3] Pluss

- Volum høyere
  - Ved lengre tastetrykk endrer volumet seg automatisk, til du slipper tasten.

### [4] Enter

- Veksle mellom favorittkanalene
- Åpne konfigurasjonsmenyen (hold tasten inne i minst 2 sekunder)

### 8.2.3 Endre lydstyrke

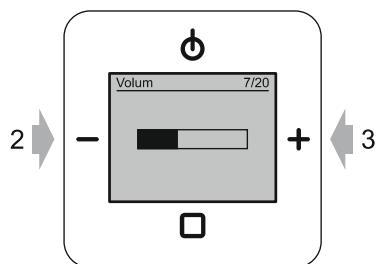

Fig. 20: Stille inn volum

Utfør følgende trinn for å endre volum:

1. Trykk i normal drift på tastene "MINUS" [2] eller "PLUSS" [3].
  - Enheten endrer volum.

### 8.2.4 Velge kanal (favoritter)

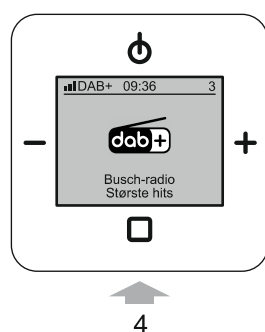

Fig. 21: Kanalveksel (favoritter)

Enheten har 8 plasser for dine yndlingskanaler (favoritter). Rett etter at du har slått på enheten, spilles og vises den sist spilte favoritten.

Utfør følgende trinn for å veksle mellom favorittene:

1. Trykk på tasten "ENTER" [4].
  - Enheten skifter automatisk til neste favoritt.
  - Ved overgang til en FM-kanal vises frekvensen på kanalen. Avhengig av kanalen vises også kanalnavnet (RDS).

Favoritten er skiftet.

Ved hjelp av kanalsøket kan kanalene forhåndsinnstilles og lagres som favoritt på de 8 plassene.

– Kanalsøk:

- se kapittel 8.3.11 „Meny "Radiokanaler" – "Automatisk DAB+-søk"" på side 52
- se kapittel 8.3.12 „Meny "Radiokanaler" – "Automatisk FM-søk"" på side 53
- se kapittel 8.3.13 „Meny "Radiokanaler" – "Still inn FM-frekvens manuell"" på side 54

Det er mulig å blande DAB+- og FM-kanaler i favorittene. Hvis du veksler mellom en DAB+- og en FM-favoritt, kan det ta litt tid fordi enheten må veksle internt mellom digital og analog.



### **Merk**

- Hvis det ikke finnes favoritter lagret på enheten, går enheten rett etter innkobling over til favoritten "0", og det vises en melding på displayet.

## 8.2.5 Betjening av vekkerklokka / Snooze (slumrefunksjon)



Fig. 22: Vekkefunksjon

Du kan bruke en pipetone eller spille radio for å bli vekket.

Den aktive vekkefunksjonen vises på displayet [1].

Ved start av klokkealarmen vises vekkesignalet [2] på displayet. Pipetonen eller radioen blir gradvis sterkere.

Du kan avbryte vekkingen for 5 minutter ved å trykke på en vilkårlig tast (slumrefunksjon (snooze)).

Du kan stille inn vekketider, vekkeprofiler osv. i enhetens konfigurasjonsmeny.

- Vekkeprofiler, se kapittel 8.3.5 „Meny "Vekkerklokke" – "Vekkeprofiler"“ på side 45.
- Vekketidspunkter, se kapittel 8.3.6 „Meny "Vekkerklokke" – "Alarmtidspunkter"“ på side 46.
- Signallyder, se kapittel 8.3.8 „Meny "Vekkerklokke" – "Still inn signallyd"“ på side 49.

Aktivering og deaktivering av vekkerklokka gjøres i enhetens konfigurasjonsmeny, se kapittel 8.3.4 „Meny "Vekkerklokke" – "Vekkerklokke"“ på side 44.

Det er mulig å begrense volum på vekkeklyden, se kapittel 8.3.20 „Meny "Innstillinger" – "Maksimalt volum"“ på side 63.

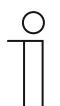

### Merk

Før du slår på vekkerklokka første gang, må du skrive inn vekketidspunktene.

- Først deretter er det mulig å slå vekkerklokka på.
- Først deretter er det mulig å deaktivere vekkedager.

### Slå vekkerklokka av og på

Du må slå vekkerklokka av og på i enhetens konfigurasjonsmeny, se kapittel 8.3.4 „Meny "Vekkerklokke" – "Vekkerklokke"“ på side 44.

- Det forhindrer utilsiktet av- og påslåing av vekkefunksjonen på betjeningstastene.

### Avbryte vekkerklokka midlertidig (slumrefunksjon (snooze))

Start slumrefunksjonen ved å trykke på en vilkårlig tast på enheten.

- Slumrefunksjonen kan bare startes under signallyden fra vekkerklokka.

### Virkemåte av vekkefunksjon og slumrefunksjon

Hvordan vekkefunksjonen og slumrefunksjonen virker, er avhengig av hva som er valgt på enheten. Det finnes følgende fire tilstander.



<b>Tilfelle A</b>	<ul style="list-style-type: none"> <li>▪ Radioen er slått på og spiller.</li> <li>▪ "Pip" er valgt som signallyd.</li> <li>▪ Vekketidspunktet er nådd.</li> </ul>
-------------------	---

**Virkemåte og funksjoner:**

- Når vekketidspunktet er nådd, avbrytes radioen og signallyden høres (alarmmodus).
  - Volumet på signallyden følger en rampefunksjon.
  - Volumet stiger fra 20 % til maksimalt volum på 100 %.
  - Signallyden høres ved 20 % i 20 sekunder. Deretter øker volumet for hvert sekund, til maksimalt volum er nådd etter omtrent 25 sekunder.
- Displayvisning i alarmmodus:
  - "Vekke"
- Alarmmodus avsluttes automatisk etter 1 minutt.
- Signallyden kan slås av ved å trykke en vilkårlig knapp (slumrefunksjon).
  - Enheten går nå tilbake til avspillingsmodus og radioen kobles inn.
  - Etter 5 minutter går enheten automatisk tilbake til alarmmodus.
  - Dette gjentas 3 ganger.
  - Man kan avbryte disse gjentakelsene (slå av alarmfunksjonen) på tre forskjellige måter:
    - • Trykk lenge på "AV"-tasten (omtrent 2 sekunder) under signallyden.
    - Trykk på "AV"-tasten i intervallet mellom to signallyder. Dette vil slå av radioen fordi den er i avspillingsmodus mellom signallydene.
    - Deaktiver vekkerklokka i enhetens konfigurasjonsmeny, se kapittel 8.3.4 „Meny "Vekkerklokke" – "Vekkerklokke"" på side 44. Vekkefunksjonen slås da helt av. Hvis vekkerklokka skal vekke deg neste dag igjen, må du slå vekkerklokken på igjen.

Tab.4: Vekkerklokke/slumrefunksjon tilfelle A

<b>Tilfelle B</b>	<ul style="list-style-type: none"> <li>▪ Radioen er slått på og spiller.</li> <li>▪ "Radio" er valgt som signallyd.</li> <li>▪ Vekketidspunktet er nådd.</li> </ul>
-------------------	---

**Virkemåte og funksjoner:**

- Virkemåte og funksjoner er de samme som i tilfelle A.
  - Når vekketidspunktet er nådd, avbrytes radioen, og signallyden høres som pipetone.

Tab.5: Vekkerklokke/slumrefunksjon tilfelle B

<b>Tilfelle C</b>	<ul style="list-style-type: none"> <li>▪ Radioen er slått av.</li> <li>▪ "Pip" er valgt som signallyd.</li> <li>▪ Vekketidspunktet er nådd.</li> </ul>
-------------------	--

**Virkemåte og funksjoner:**

- Virkemåte og funksjoner er de samme som i tilfelle A.
  - Radioen er slått av mellom signallydene.

Tab.6: Vekkerklokke/slumrefunksjon tilfelle C

<b>Tilfelle D</b>	<ul style="list-style-type: none"><li>▪ Radioen er slått av.</li><li>▪ "Radio" er valgt som signallyd.</li><li>▪ Vekketidspunktet er nådd.</li></ul>
-------------------	--

**Virkemåte og funksjoner:**

- Radioen slår seg på og spiller fra programmet som var sist valgt.
  - Hvis AUX-programplassen er i bruk, velges programplass 1 hhv. den første programplassen som er brukt.
- Volumet som velges er det sist brukte.
- Radioen spiller i én time.
  - Hvis du slår enheten av og på igjen i mellomtiden, oppheves denne begrensningen.

Tab.7: Vekkerklokke/slumrefunksjon tilfelle D

## 8.2.6 Innsøvingsfunksjon (utkoblingstid)

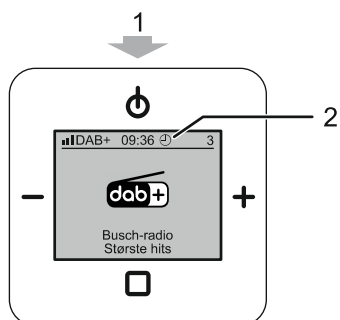

Fig. 23: Betjening innsøvningstimer

Når innsøvingsfunksjonen er på, slår enheten seg automatisk av etter en angitt tid.

Denne funksjonen er kun tilgjengelig når radioen er slått på.

Utkoblingstidspunktet til innsøvningstimeren stilles i innstillingene, se kapittel 8.3.26 „Meny "Innstillinger" – "Innsøvningstimer" (utkoblingstid)" på side 69.

Utfør følgende trinn for å slå innsøvningstimeren på eller av:

Slå innsøvningstimeren på

1. Trykk på "AV/PÅ"-tasten [1] i minst 2 sekunder når radioen er på.
  - Innsøvningstimeren er slått på.
  - "Stoppeklokke"-symbolet [2] vises på displayet.
  - Radioen slår seg automatisk av etter den forhåndsinnstilte tiden.
    - For innstilling av utkoblingstidspunkt, se kapittel 8.3.26 „Meny "Innstillinger" – "Innsøvningstimer" (utkoblingstid)" på side 69.

Slå av innsøvningstimeren

1. måte:

- 1 Slå radioen av og på igjen.
  - Innsøvningstimeren er slått av.
  - "Stoppeklokke"-symbolet på displayet forsvinner.

2. måte:

1. Trykk på "AV/PÅ"-tasten [1] i minst 2 sekunder når innsøvningstimeren er aktiv.
  - Innsøvningstimeren er slått av.
  - "Stoppeklokke"-symbolet [2] på displayet forsvinner.

### 8.2.7 Vise favoritter (yndlingskanaler)

Det finnes to måter å vise lagrede favoritter på. Gå i enheten til en av følgende funksjoner:

- Flytt favoritter, se kapittel 8.3.14 „Meny "Radiokanaler" – "Flytt favoritter"" på side 55.
- Slett favoritter, se kapittel 8.3.15 „Meny "Radiokanaler" – "Slett favoritter"" på side 56.

I hvert tilfelle vises listen over alle lagrede favoritter.

### 8.2.8 Lagre favoritter (yndlingskanaler)

Favorittene lagres med utgangspunkt i DAB+- og FM-kanallisten. Det vises en liste over alle DAB+- eller FM-kanaler som ble funnet.

- Lagring av DAB+-kanaler som favoritt, se kapittel 8.3.9 „Meny "Radiokanaler" – "Vis kanalliste DAB+" og lagre favoritter“ på side 50.
- Lagring av FM-kanaler som favoritt, se kapittel 8.3.10 „Meny "Radiokanaler" – "Vis kanalliste FM" og lagre favoritter“ på side 51.

Ved behov kan du oppdatere kanallisten i forveien. Til dette må du starte et kanalsøk.

- Automatisk søk etter DAB+-kanaler, se kapittel 8.3.11 „Meny "Radiokanaler" – "Automatisk DAB+-søk"" på side 52.
- Automatisk søk etter FM-kanaler, se kapittel 8.3.12 „Meny "Radiokanaler" – "Automatisk FM-søk"" på side 53.
- Manuelt søk etter FM-kanaler, se kapittel 8.3.13 „Meny "Radiokanaler" – "Still inn FM-frekvens manuelt"" på side 54.

### 8.2.9 Betjene AUX

Med AUX-funksjonen kan du spille musikk fra den innfelte radioen på en ekstern enhet. F.eks. et HiFi-anlegg. Omvendt kan du også spille musikk fra den eksterne enheten på den innfelte radioen.

- Flere opplysninger om AUX-tilkobling, se kapittel 6.5.2 „AUX (auxiliary)“ på side 21.
- Eksempler på konfigurasjoner for AUX-tilkobling, se kapittel 9 „Brukseksampler“ på side 80
- Ved hjelp av inngangsførsterkning kan volumet til spilt musikk tilpasses de øvrige favorittene, se kapittel 8.3.22 „Meny "Innstillinger" – "AUX inngangsførsterkning"“ på side 65.

#### Lytte til musikk på den innfelte radioen

Følgende innstillinger må gjøres for å spille musikk fra en ekstern enhet på den innfelte radioen:

- AUX-modus i den innfelte radioen må stå på "AUX-inngang".
  - Still inn AUX-modus, se kapittel 8.3.21 „Meny "Innstillinger" – "AUX"“ på side 64.
  - Favoritten "AUX" er bare synlig når AUX-kontakten er satt på "AUX-inngang" i innstillingene.

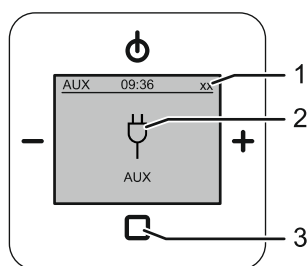

Fig. 24: Lytte til musikk via AUX i den innfelte radioen

Utfør følgende trinn for å spille musikk på den innfelte radioen:

1. Slå den innfelte radioen på.
  - Etter at du har slått radioen på, vises den siste spilte favoritten.
2. Trykk flere ganger på tasten "ENTER" [3], til du kommer til favoritten "AUX".
  - Oppe til høyre i displayet vises det aktuelle favorittnummeret [1].
  - Favoritten "AUX" er den siste av de lagrede favorittene.
  - Etter at du har valgt favoritten "AUX", er AUX-funksjonen aktiv. AUX-symbolet [2] vises.
3. Slå den eksterne enheten på.
  - Hvordan den eksterne enheten betjenes, er avhengig av denne enheten.
  - Lydkanalen fra den eksterne enheten spilles på den innfelte radioen.

### Lytte til kanaler fra den innfelte radioen på en ekstern enhet

Følgende innstillinger må gjøres for å spille en favoritt fra den innfelte radioen på den eksterne enheten:

- AUX-modus i den innfelte radioen må stå på "AUX-utgang".
  - Still inn AUX-modus, se kapittel 8.3.21 „Meny "Innstillinger" – "AUX"" på side 64.
  - Hvis AUX-modus er stilt inn som "AUX-utgang", er favoritten "AUX" deaktivert.

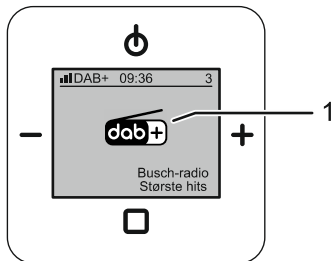

Fig. 25: Lytte til musikk via AUX på en annen enhet

Utfør følgende trinn for å spille en favoritt fra den innfelte radioen på en ekstern enhet:

1. Slå den innfelte radioen på.
  - Etter at du har slått radioen på, vises den siste spilte favoritten.
2. Velg ønsket favoritt [1] i den innfelte radioen.
3. Slå den eksterne enheten på.
  - Hvordan den eksterne enheten betjenes, er avhengig av denne enheten.
  - Favoritten fra den innfelte radioen spilles på den eksterne enheten.

### 8.2.10 Spenningssvikt

- Ved svikt i den elektriske spenningen forblir alle dine innstillinger lagret.
- Klokkeslettet på enheten oppdaterer seg ikke automatisk etter svikt i den elektriske spenningen.
  - Etter et spenningssvikt viser displayet tiden 00:00
  - Så lenge tiden "00:00" vises, er alle alarmer inaktive.
  - Slå radioen en gang AV og PÅ igjen. Etter gjeninnkoblingen oppdaterer klokkeslettet i enheten seg automatisk. Alarmene er aktive igjen.

### 8.3 Betjening – konfigurasjon

Det er bare mulig å åpne konfigurasjonsmenyen når den innfelte radioen er på.

Utfør følgende trinn for å åpne konfigurasjonsmenyen:

1. Slå den innfelte radioen på.
2. Trykk på tasten "ENTER" i minst 2 sekunder.
  - Enheten åpner konfigurasjonsmenyen.

#### 8.3.1 Display

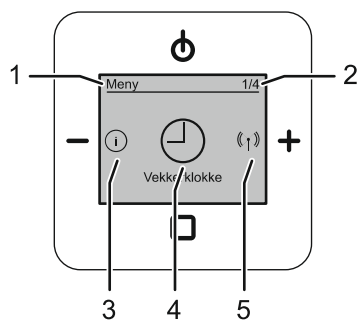

Fig. 26: Displayoversikt konfigurasjonsmeny

- [1] Meny/menynivå
- [2] Meny-nummer
- [3] Forrige meny punkt
- [4] Aktuelt meny punkt
- [5] Neste meny punkt



### 8.3.2 Tasteprogrammering

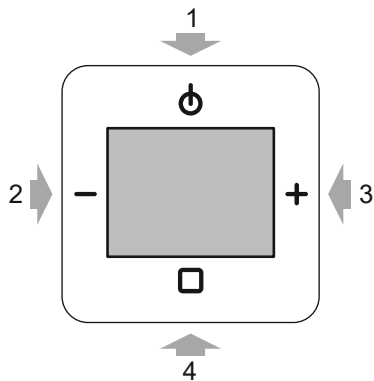

Fig. 27: Tastefunksjoner i konfigurasjonsmenyen

- [1] AV/PÅ
  - Ett nivå opp
- [2] Minus
  - Forrige menypunkt
- [3] Pluss
  - Neste menypunkt
- [4] ENTER
  - Kort trykk: Åpne meny / Bekreft utvalg

### 8.3.3 Funksjoner – konfigurasjon

I de følgende menyer kan du utføre manuelle innstillinger eller starte/stoppe funksjoner. Vær videre også oppmerksom på henvisningene til menypunktene.

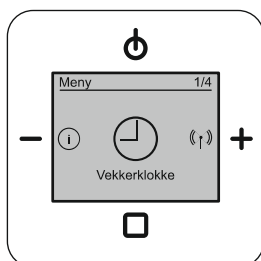

Fig. 28: Vekkerklokke

Vekkerklokke (1 / 4), se kapitlene om vekkerklokka fra Kapittel 8.3.4 „Meny "Vekkerklokke" – "Vekkerklokke"“ på side 44

- Her kan du stille inn tidsfunksjoner, f.eks. vekkerklokka.

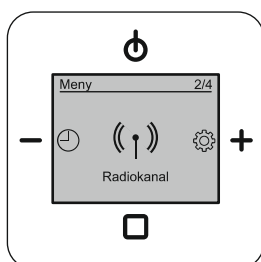

Fig. 29: Radiokanal

Radiokanaler (2 / 4), se kapitlene om radiokanaler fra Kapittel 8.3.9 „Meny "Radiokanaler" – "Vis kanalliste DAB+" og lagre favoritter“ på side 50

- Her kan du søke etter radiokanaler, stille dem inn og lagre dem som favoritter.
  - Favoritter: 1 til 8 plasser for DAB+-radiokanaler og FM-radiokanaler.

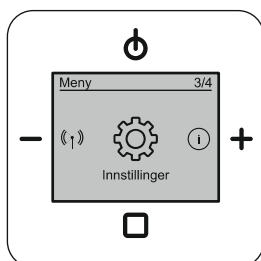

Fig. 30: Innstillinger

Innstillinger (3 / 4), se kapitlene om innstillingene fra Kapittel 8.3.16 „Meny "Innstillinger" – "Språk"“ på side 57

- Her kan du gjøre innstillinger av enheten, f.eks. språk eller display.

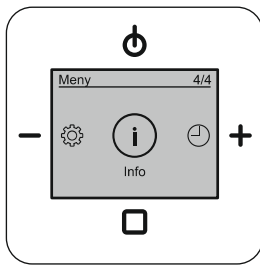

Fig. 31: Info

Info (4 / 4), se kapitlene om info fra Kapittel 8.3.31 „Meny "Info"“ på side 75

- Her står informasjon om enheten og fastvaren.



### **Merk**

For navigeringshjelp gjennom menyene, se kapittel 8.3.32 „Menytre“ på side 76.

### 8.3.4 Meny "Vekkerklokke" – "Vekkerklokke"

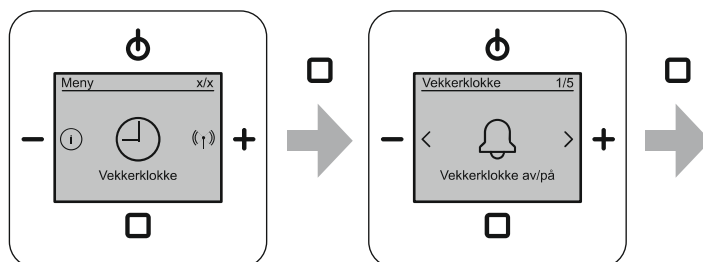

Fig. 32: Vekkerklokke AV/PÅ

Denne menyen er på menynivået "Vekkerklokke".

I denne menyen kan du betjene vekkefunksjonen.

Utfør følgende trinn for å stille inn og slå vekkefunksjonen av og på:

1. Åpne menyen "Vekkerklokke".
2. Åpne menyunktet "Vekkerklokke AV/PÅ".
3. Velg menyunktet "Slå på" eller "Slå av".
  - Slå på:
    - Bekreft med tasten "ENTER" at vekkefunksjonen skal slås på.
    - Displayet viser status "PÅ" med "Vekkerklokke"-symbolet.
  - Utkobling:
    - Bekreft med tasten "ENTER" at vekkefunksjonen skal slås av.
    - Vekkefunksjonen er av. "Vekkerklokke"-symbolet slukner.

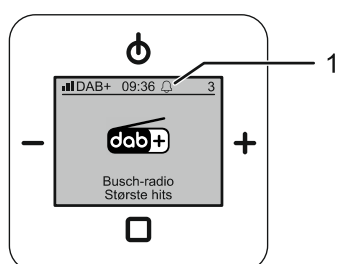

Fig. 33: Hovedvisning "Vekkerklokke" er aktiv [1]

### 8.3.5 Meny "Vekkerklokke" – "Vekkeprofiler"

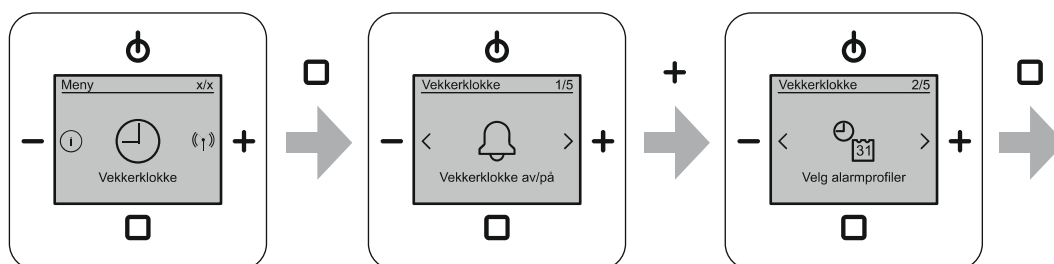

Fig. 34: Velge alarmprofiler

Denne menyen er på menynivået "Vekkerklokke".

Valg av en alarmprofil gjør det lettere å stille inn vekketidspunkter. Hvis du for eksempel velger "Alle ukedager er like" må du angi vekketidspunktene bare én gang.

I denne menyen kan du velge blant 3 alarmprofiler. Videre kan du velge dagene der alarmfunksjonen skal være inaktiv.

Alarmprofilen "Arbeidsdag/helg (ma–fr / lø–sø)" er forhåndsinnstilt. Hvis dette allerede passer, trenger du ikke å velge alarmprofil.

Utfør følgende trinn for å velge en alarmprofil:

1. Åpne menyen "Vekkerklokke".
2. Åpne menypunktet "Velg alarmprofiler".
3. Velg en alarmprofil.
4. Bekreft den valgte alarmprofilen.

Flere trinn:

5. Still inn vekketidspunktene for den valgte vekkeprofilen i menyen "Still inn alarmtidspunkter".
  - Stille inn vekketider, se kapittel 8.3.6 „Meny "Vekkerklokke" – "Alarmtidspunkter"" på side 46.
  - Vekketidspunktene som du blir spurt etter i menyen "Still inn alarmtidspunkter", er avhengige av den valgte alarmprofilen.
6. Velg ved behov de dagene der alarmfunksjonen skal være inaktiv.
  - Deaktivere vekkedager, se kapittel 8.3.7 „Meny "Vekkerklokke" – "Deaktiver dager"" på side 48.
  - De valgte dagene deaktiveres for vekking. Her spiller det ingen rolle hvilken vekkeprofil som er valgt.

Alarmprofiler	
Arbeidsdag/helg (ma–fr / lø–sø)	<ul style="list-style-type: none"> <li>▪ Forhåndsinnstilt</li> <li>▪ Vekketidspunktene fra mandag til fredag er like.</li> <li>▪ Vekketidspunktene fra lørdag til søndag er like.</li> </ul>
Alle ukedager er like	Vekketidspunktene er de samme for alle ukedager.
Individuell ukedag	Vekketidspunktene stilles inn for hver ukedag for seg.

Fig. 8: Alarmprofiler

### 8.3.6 Meny "Vekkerklokke" – "Alarmtidspunkter"

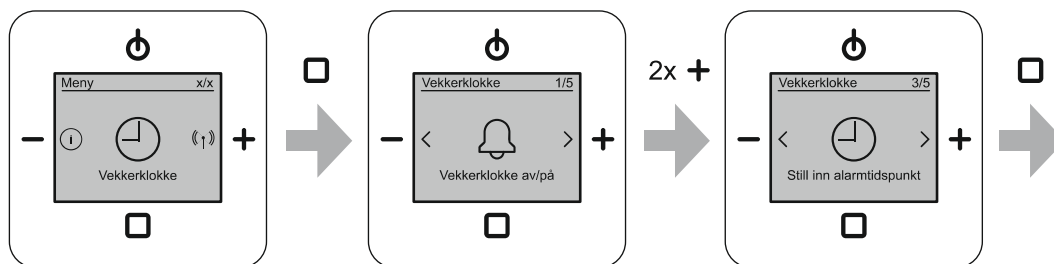

Fig. 35: Stille inn vekketidspunkter

Denne menyen er på menynivået "Vekkerklokke".

Innstilling av vekketidspunktene er avhengig av den valgte vekkeprofilen. Du blir spurt om å angi vekketidspunktene en etter en, avhengig av vekkeprofilen som er valgt. Angående valg av vekkeprofil, se kapittel 8.3.5 „Meny "Vekkerklokke" – "Vekkeprofiler"“ på side 45.

Vekkeprofilen "Arbeidsdag/helg (ma–fr / lø–sø)" er forhåndsinnstilt. Hvis dette passer fint, trenger du ikke å velge vekkeprofil.



#### Merk

Før du slår på vekkerklokka første gang, må du skrive inn vekketidspunktene.

- Først deretter er det mulig å slå vekkerklokka på.
- Først deretter er det mulig å deaktivere vekkedager.

Utfør følgende trinn for å stille inn vekketidspunktene:

1. Åpne menyen "Vekkerklokke".
2. Åpne meny punktet "Still inn alarmtidspunkt".
  - Avhengig av den innstilte alarmprofilen blir du spurt om det første alarmtidspunktet.
  - For hvert alarmtidspunkt stiller du inn timer og minutter.
3. Still inn de ønskede alarmtidspunktene.
  - Still inn timene i alarmtidspunktet med tastene "PLUSS/MINUS", og bekreft angivelsen med tasten "ENTER".
    - Menyten åpner automatisk neste innstillingsmulighet.
  - Still inn minuttene i alarmtidspunktet med tastene "PLUSS/MINUS", og bekreft angivelsen med tasten "ENTER".
    - Menyten åpner automatisk neste dag som skal innstilles.
  - Når det siste tidspunktet som skal innstilles, er bekreftet, kommer du automatisk tilbake til menyen "Still inn alarmtidspunkt".

<b>Vekketidspunkter for vekkeprofilen "Arbeidsdag/helg (ma-fr / lø-sø)"</b>	
Blokk 1 (ukedager) – ma–fr	<ul style="list-style-type: none"> <li>▪ timer</li> <li>▪ minutter</li> </ul>
Blokk 2 (helg) – lø–sø	<ul style="list-style-type: none"> <li>▪ timer</li> <li>▪ minutter</li> </ul>
<b>Vekketidspunkter for vekkeprofilen "Alle ukedager er like"</b>	
ma–sø	<ul style="list-style-type: none"> <li>▪ timer</li> <li>▪ minutter</li> </ul>
<b>Vekketidspunkter for vekkeprofilen "Individuell ukedag"</b>	
ma ti on to fr lø sø	Angi de 7 ukedagene etter hverandre. <ul style="list-style-type: none"> <li>▪ timer</li> <li>▪ minutter</li> </ul>

Tab.9: Stille inn vekketidspunkter

### 8.3.7 Meny "Vekkerklokke" – "Deaktiver dager"

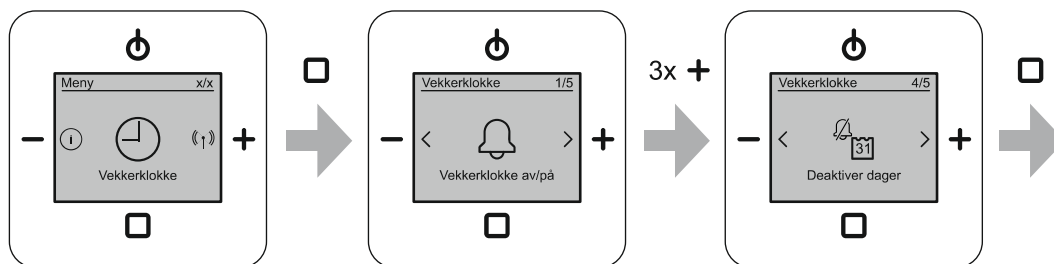

Fig. 36: Deaktivere ukedager

Denne menyen er på menynivået "Vekkerklokke".

I denne funksjonen er det mulig å utelukke enkelte dager fra vekking. Her spiller det ingen rolle hvilken vekkeprofil som er valgt i innstillingene.

Utfør følgende trinn for å deaktivere ukedager:

1. Åpne menyen "Vekkerklokke".
2. Åpne menypunktet "Deaktiver dager".
  - Det vises en liste over ukedagene.
  - Alle aktive ukedager er merket med hake. Etter igangsetting av radioen er alle ukedager aktive.
3. Gå med tastene "PLUSS/MINUS" til de ønskede dagene etter hverandre, og bekreft valget med tasten "ENTER".
  - Haken ved den valgte dagen tas bort. Det er ingen vekking på dager som ikke er merket med hake.

Utfør følgende trinn for å aktivere ukedager som har vært deaktivert:

1. Gå til ukedagene du har deaktivert.
  - Deaktiverede dager er de uten hake.
2. Bekreft aktivering av de deaktiverte ukedagene du ønsker, med tasten "ENTER".
  - De bekreftede dagene merkes med hake igjen. Du blir igjen vekket på disse dagene.



### 8.3.8 Meny "Vekkerklokke" – "Still inn signallyd"

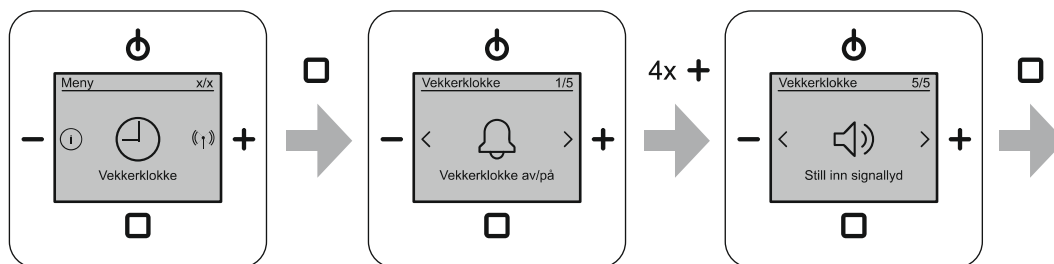

Fig. 37: Stille inn signallyd

Denne menyen er på menynivået "Vekkerklokke".

Fra denne menyen velger du signallyd for vekkerklokka.

Utfør følgende trinn for å velge signallyd:

1. Åpne menyen "Vekkerklokke".
2. Åpne menyunktet "Still inn signallyd".
  - Displayet viser utvalget for vekkerklokka.
3. Du har valget mellom "Signallyd" og "Radio".
4. Bekreft den valgte signallyden.
  - Signallydene er stilt inn.

Signallyder	
Spille radio	<ul style="list-style-type: none"> <li>▪ Forhåndsinnstilt</li> <li>▪ Når vekketidspunktet er nådd, spilles den sist valgte favorittkanalen.</li> </ul>
Signallyd	Når vekketidspunktet er nådd, høres signallyden.

Tab.10: Signallyder

### 8.3.9 Meny "Radiokanaler" – "Vis kanalliste DAB+" og lagre favoritter

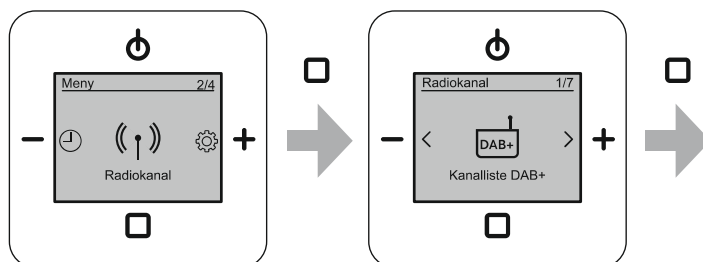

Fig. 38: Vise kanalliste DAB+

Denne menyen er på menynivået "Radiokanaler".

I denne kanallisten vises alle DAB+-kanaler som ble funnet.

- Angående søk etter DAB+-kanaler, se kapittel 8.3.11 „Meny "Radiokanaler" – "Automatisk DAB+-søk"” på side 52.

Det er mulig å velge enkeltkanaler fra kanallisten, høre på dem midlertidig eller lagre dem som favoritt.

Inntil 8 kanaler av kanalene i listen kan lagres som favoritt.

Utfør følgende trinn for å høre midlertidig på en kanal:

1. Åpne menyen "Radiokanal".
2. Åpne menypunktet "Kanalliste DAB+".
3. Gå til en kanal med tastene "PLUSS/MINUS".
4. Bekreft valget ved å trykke kort på tasten "ENTER".
  - Den valgte kanalen lagres midlertidig som favoritt "0".
  - Hvis kanalen ble lagret midlertidig som favoritt "0", går enheten over til normal drift og spiller kanalen.
  - Hvis du i normal drift velger en annen favoritt eller slår av enheten, er den lagrede favoritten "0" ikke lenger tilgjengelig.

Utfør følgende trinn for å lagre en kanal som favoritt:

1. Åpne menyen "Radiokanal".
2. Åpne menypunktet "Kanalliste DAB+".
3. Gå til en kanal med tastene "PLUSS/MINUS".
4. Bekreft valget ved å trykke lenge på tasten "ENTER".
  - Den valgte kanalen lagres som ny favoritt på enden av listen over favoritter.
    - Hvis favoritten skal ha en annen posisjon, se kapittel 8.3.14 „Meny "Radiokanaler" – "Flytt favoritter"” på side 55.
  - Etter at favoritten er lagret, er du fortsatt i menypunktet "Kanalliste DAB". Du kan legge til flere DAB+-kanaler.
  - Hvis alle favorittplasser er opptatt, vises en varselmelding. Slett i så fall først favoritter fra favorittlisten se kapittel 8.3.15 „Meny "Radiokanaler" – "Slett favoritter"” på side 56.

### 8.3.10 Meny "Radiokanaler" – "Vis kanalliste FM" og lagre favoritter

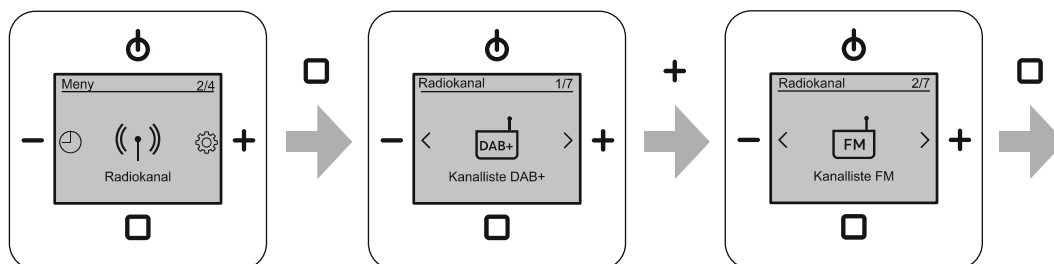

Fig. 39: Vise kanalliste FM

Denne menyen er på menynivået "Radiokanaler".

I denne kanallisten vises alle FM-kanaler som ble funnet.

- Angående søk etter FM-kanaler, se kapittel 8.3.12 „Meny "Radiokanaler" – "Automatisk FM-søk"” på side 53.

Det er mulig å velge enkeltkanaler fra kanallisten, høre på dem midlertidig eller lagre dem som favoritt.

Inntil 8 kanaler av kanalene i listen kan lagres som favoritt.

Utfør følgende trinn for å høre midlertidig på en kanal:

1. Åpne menyen "Radiokanal".
2. Åpne menypunktet "Kanalliste FM".
3. Gå til en kanal med tastene "PLUSS/MINUS".
4. Bekreft valget ved å trykke kort på tasten "ENTER".
  - Den valgte kanalen lagres midlertidig som favoritt "0".
  - Hvis kanalen ble lagret midlertidig som favoritt "0", går enheten over til normal drift og spiller kanalen.
  - Hvis du i normal drift velger en annen favoritt eller slår av enheten, er den lagrede favoritten "0" ikke lenger tilgjengelig.

Utfør følgende trinn for å lagre en kanal som favoritt:

1. Åpne menyen "Radiokanal".
2. Åpne menypunktet "Kanalliste FM".
3. Gå til en kanal med tastene "PLUSS/MINUS".
4. Bekreft valget ved å trykke lenge på tasten "ENTER".
  - Den valgte kanalen lagres som ny favoritt på enden av listen over favoritter.
    - Hvis favoritten skal ha en annen posisjon, se kapittel 8.3.14 „Meny "Radiokanaler" – "Flytt favoritter"” på side 55.
  - Etter at favoritten er lagret, er du fortsatt i menypunktet "Kanalliste FM". Du kan legge til flere FM-kanaler.
  - Hvis alle favorittplasser er opptatt, vises en varselmelding. Slett i så fall først favoritter fra favorittlisten se kapittel 8.3.15 „Meny "Radiokanaler" – "Slett favoritter"” på side 56.

### 8.3.11 Meny "Radiokanaler" – "Automatisk DAB+-søk"

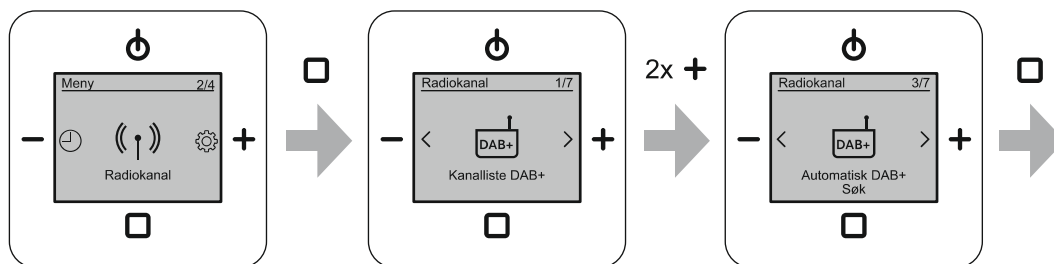

Fig. 40: Automatisk DAB+-søk

Denne menyen er på menynivået "Radiokanaler".

I denne menyen søker enheten gjennom hele frekvensområdet etter DAB+-kanaler og lager en liste over alle DAB+-kanaler som den finner. DAB+-kanalene i listen er først sortert fra 0 til 9 og så fra A til Z.

Utfør følgende trinn for automatisk søk etter DAB+-kanaler:

1. Åpne menyen "Radiokanal".
2. Åpne menypunktet "Automatisk DAB+-søk".
  - Enheten lager en liste over alle DAB+-kanaler som den finner.
  - Hvis en kanal ble funnet flere ganger, lagres den bare én gang i listen.
  - Når det automatiske søket er fullført, åpner radioen automatisk menypunktet "Kanalliste DAB+".
    - I menypunktet "Kanalliste DAB+" vises den nye kanallisten.
    - I menypunktet "Kanalliste DAB+" er det mulig å velge kanaler, høre på dem midlertidig eller lagre dem som favoritt.
    - Angående menypunkt "Kanalliste DAB+", se kapittel 8.3.9 „Meny "Radiokanaler" – "Vis kanalliste DAB+" og lagre favoritter“ på side 50.

### 8.3.12 Meny "Radiokanaler" – "Automatisk FM-søk"

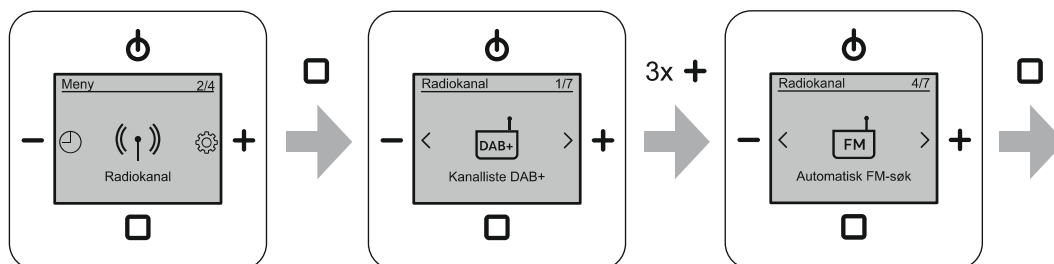

Fig. 41: Automatisk FM-søk

Denne menyen er på menynivået "Radiokanaler".

I denne menyen søker enheten gjennom hele frekvensområdet etter FM-kanaler og lager en liste over alle FM-kanaler som den finner. FM-kanalene i listen er sortert etter frekvens i stigende rekkefølge.

Utfør følgende trinn for automatisk søk etter FM-kanaler:

1. Åpne menyen "Radiokanal".
2. Åpne menypunktet "Automatisk FM-søk".
  - Enheten lager en liste over alle FM-kanaler som den finner.
  - Hvis en kanal ble funnet flere ganger, lagres den bare én gang i listen.
  - Når det automatiske søket er fullført, åpner radioen automatisk menypunktet "Kanalliste FM".
    - I menypunktet "Kanalliste FM" vises den nye kanallisten.
    - I menypunktet "Kanalliste FM" er det mulig å velge kanaler, høre på dem midlertidig eller lagre dem som favoritt.
    - Angående menypunkt "Kanalliste FM", se kapittel 8.3.10 „Meny "Radiokanaler" – "Vis kanalliste FM" og lagre favoritter“ på side 51.

### 8.3.13 Meny "Radiokanaler" – "Still inn FM-frekvens manuelt"

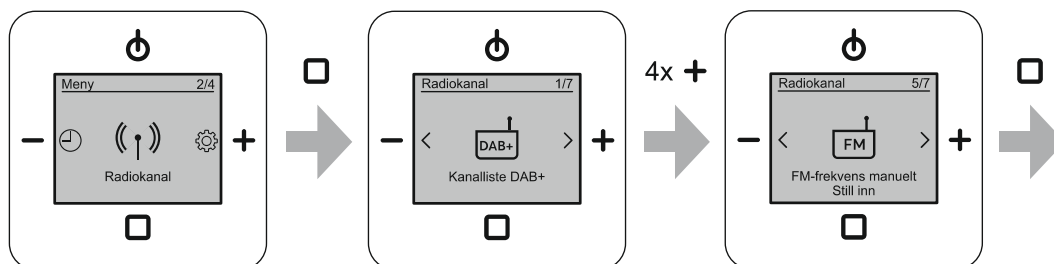

Fig. 42: Stille inn FM manuelt

Denne menyen er på menynivået "Radiokanaler".

I denne menyen kan du manuelt søke gjennom hele frekvensområdet etter FM-kanaler. Det er mulig å høre midlertidig på kanalene som ble funnet, eller lagre dem som favoritt.

Utfør følgende trinn for manuelt søk etter FM-kanaler:

1. Åpne menyen "Radiokanal".
2. Åpne menypunktet "Still inn FM-frekvens manuelt".
3. Søk med tastene "PLUSS/MINUS" manuelt etter en FM-kanal.
  - Etter et kort trykk på tastene "PLUSS/MINUS" skifter den viste frekvensen med 0,05 MHz videre.
  - Etter et langt trykk (lengre enn 1 sekund), skifter frekvensen automatisk til neste kanal som blir funnet, og stopper der. Etter noen sekunder vises kanalnavnet.

La denne kanalen spilles midlertidig.

- Bekreft valget ved å trykke kort på tasten "ENTER".
  - Den valgte kanalen lagres midlertidig som favoritt "0".
  - Hvis kanalen ble lagret midlertidig som favoritt "0", går enheten over til normal drift og spiller kanalen.
  - Hvis du i normal drift velger en annen favoritt eller slår av enheten, er den lagrede favoritten "0" ikke lenger tilgjengelig.

Lagre kanalen som ble funnet, som favoritt.

- Bekreft valget ved å trykke lenge på tasten "ENTER".
  - Den valgte kanalen lagres som ny favoritt på enden av listen over favoritter.
    - Hvis favoritten skal ha en annen posisjon, se kapittel 8.3.14 „Meny "Radiokanaler" – "Flytt favoritter"“ på side 55.
  - Etter at favoritten er lagret, er du fortsatt i menypunktet "Still inn FM-frekvens manuelt". Du kan legge til flere FM-kanaler.
  - Hvis alle favorittplasser er opptatt, vises en varselmelding. Slett i så fall først favoritter fra favorittlisten se kapittel 8.3.15 „Meny "Radiokanaler" – "Slett favoritter"“ på side 56.

### 8.3.14 Meny "Radiokanaler" – "Flytt favoritter"

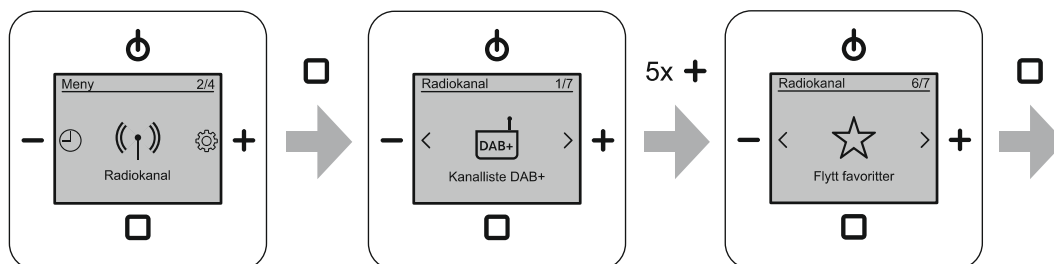

Fig. 43: Flytt favoritter

Denne menyen er på menynivået "Radiokanaler".

I denne menyen kan du flytte lagrede favoritter innenfor listen. Den valgte favoritten settes inn på det valgte stedet. Rekkefølgen på de andre lagrede favorittene endrer seg ikke.

Utfør følgende trinn for å flytte favoritter:

1. Åpne menyen "Radiokanal".
2. Åpne menypunktet "Flytt favoritter".
3. Gå til ønsket favoritt med tastene "PLUSS/MINUS".
4. Bekreft valget ved å trykke kort på tasten "ENTER".
  - Oppe til venstre i displayet vises spørsmålet "Flytte favoritt?".
5. Flytt den valgte favoritten med tastene "PLUSS/MINUS" til ønsket posisjon.
  - Bekreft den nye posisjonen ved å trykke kort på tasten "ENTER".

### 8.3.15 Meny "Radiokanaler" – "Slett favoritter"

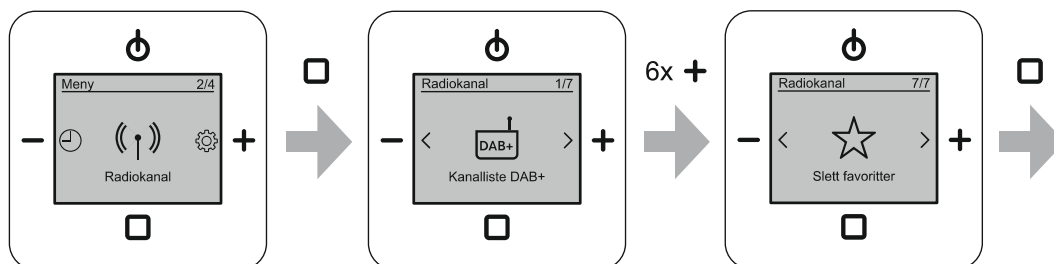

Fig. 44: Slett favoritter

Denne menyen er på menynivået "Radiokanaler".

I denne menyen kan du slette lagrede kanaler fra favorittlisten.

Utfør følgende trinn for å slette en favoritt:

1. Åpne menyen "Radiokanal".
2. Åpne menypunktet "Slett favoritter".
3. Gå til ønsket favoritt med tastene "PLUSS/MINUS".
4. Slett kanalen fra listen over favoritter ved å trykke kort på tasten "ENTER".
  - Kanalen slettes fra listen over favoritter uten videre spørsmål.
  - De etterfølgende favorittene flyttes en plass frem. Det er aldri hull mellom favorittene.



### 8.3.16 Meny "Innstillinger" – "Språk"

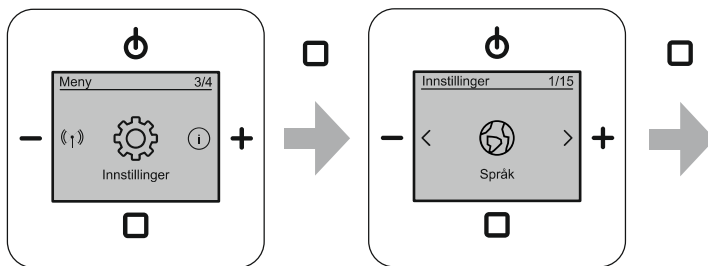

Fig. 45: Velge språk

I denne menyen kan du stille inn ditt språk.

Utfør følgende trinn for å velge språk:

1. Åpne meny punktet "Innstillinger".
2. Åpne meny punktet "Språk".
3. Velg et språk med tastene "PLUSS/MINUS".
4. Bekreft valget med tasten "ENTER".

### Ukjent språk valgt

Hvis et ukjent språk er valgt, utfører du følgende trinn for tilbakestilling:

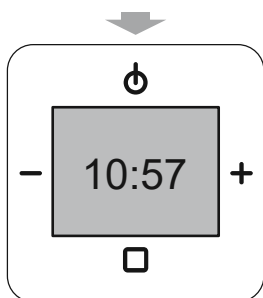

Fig. 46: Slå radioen på

1. Slå den innfelte radioen på.
  - Trykk på tasten "AV/PÅ" for å gjøre dette.

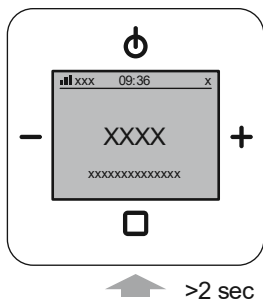

Fig. 47: Ukjent språk "Hovedmeny"

2. Trykk på tasten "ENTER" i minst 2 sekunder.
  - Enheten går til den sist brukte menydialogen.

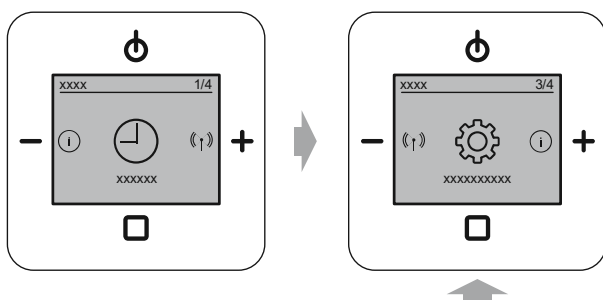

Fig. 48: Ukjent språk "Innstillinger"

- Tallet til høyre i menynummeret skal være "4".
3. Gå til menynummer "3/4" med tasten "PLUSS".
4. Åpne menyen med tasten "ENTER".
  - Enheten åpner undermenyen "Innstillinger".

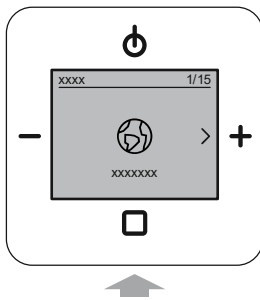

Fig. 49: Ukjent språk "Meny språk"

- Tallet til høyre i menynummeret skal være "15".
5. Gå med tasten "PLUSS" til menynummer "1/15" hvis menynummeret ikke allerede er "1/15".
  6. Åpne menyen med tasten "ENTER".

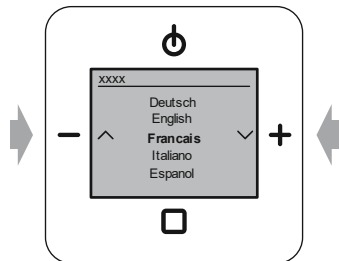

Fig. 50: Ukjent språk "Meny språk"

- Aktuelt språk vises.
7. Gå til ditt språk med tasten "PLUSS".
  8. Bekreft ditt språk med tasten "ENTER".
    - Enheten skifter språk.

### 8.3.17 Meny "Innstillinger" – "Bass"

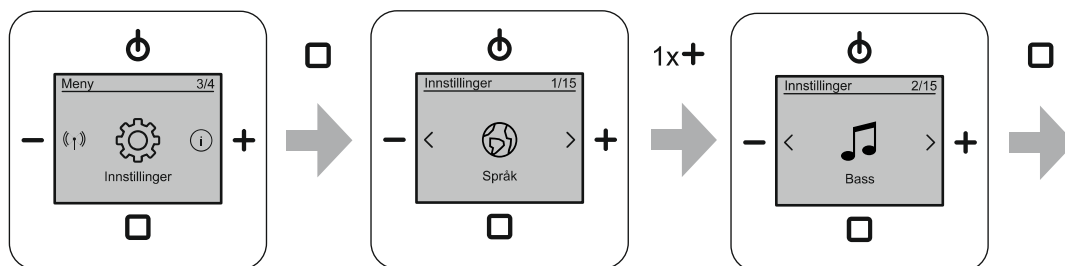

Fig. 51: Bass

Denne menyen er på menynivået "Innstillinger". Denne menyen inneholder tonekontrollen "Bass".

I denne menyen kan du stille inn de dype frekvensene i musikken som spilles. Innstillingen er mye avhengig av din smak og høyttalerne du bruker. Du må altså prøve deg frem til den "optimale" innstillingen.

Du kan velge mellom følgende innstillingsmuligheter:

Innstilling	Beskrivelse
Bass	Dype toner i menneskets hørselområde <ul style="list-style-type: none"> <li>▪ Innstillingsområde: –5 dB til +5 dB</li> <li>▪ Forhåndsinnstilt i enheten: 0 dB</li> </ul>

Tab.11: Bass

Utfør følgende trinn for å stille inn bassen:

1. Åpne meny punktet "Innstillinger".
2. Åpne meny punktet "Bass".
3. Velg ønsket innstilling med tastene "PLUSS/MINUS".
4. Bekreft valget med tasten "ENTER".

### 8.3.18 Meny "Innstillinger" – "Diskant"

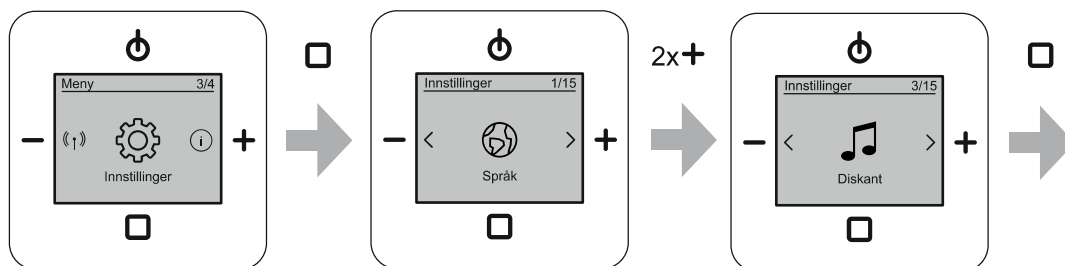

Fig. 52: Diskant

Denne menyen er på menynivået "Innstillinger". Denne menyen inneholder tonekontrollen "Diskant".

I denne menyen kan du stille inn de høye frekvensene i musikken som spilles. Innstillingen er mye avhengig av din smak og høyttalerne du bruker. Du må altså prøve deg frem til den "optimale" innstillingen.

Du kan velge mellom følgende innstillingsmuligheter:

Innstilling	Beskrivelse
Diskant	Høye toner i menneskets hørselområde <ul style="list-style-type: none"> <li>▪ Innstillingsområde: –5 dB til +5 dB</li> <li>▪ Forhåndsinnstilt i enheten: 0 dB</li> </ul>

Tab.12: Diskant

Utfør følgende trinn for å stille inn diskant:

1. Åpne meny punktet "Innstillinger".
2. Åpne meny punktet "Diskant".
3. Velg ønsket innstilling med tastene "PLUSS/MINUS".
4. Bekreft valget med tasten "ENTER".

### 8.3.19 Meny "Innstillinger" – "Startlydstyrke"

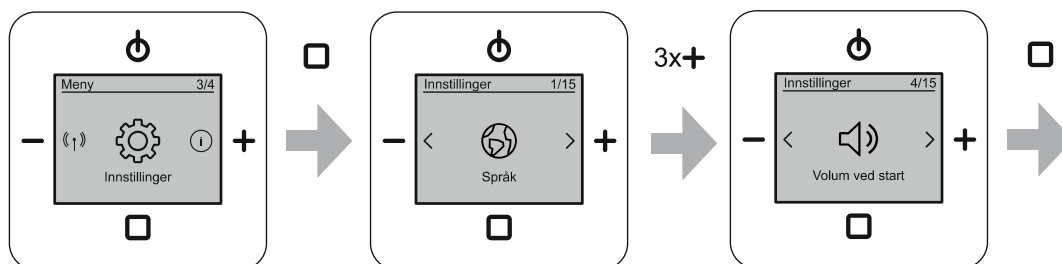

Fig. 53: Volum ved start

Denne menyen er på menynivået "Innstillinger".

I denne menyen kan du stille inn volumet enheten skal ha når den slås på.

Du kan velge mellom følgende innstillingsmuligheter:

Volum ved start	Beskrivelse
Siste volum	Enheden starter med sist valgte volum.
Fast volum	Enheden lagrer det aktuelle volumet. Det er volumet som enheten starter med hver gang den startes heretter.

Tab.13: Volum ved start

Utfør følgende trinn for å stille inn startvolum:

1. Åpne meny punktet "Innstillinger".
2. Åpne meny punktet "Volum ved start".
3. Velg innstilling med tastene "PLUSS/MINUS".
4. Bekreft valget med tasten "ENTER".

## 8.3.20 Meny "Innstillinger" – "Maksimalt volum"

**Obs! – lavt vekkesignal**

Hvis du reduserer det maksimale volumet på enheten, reduserer du også volumet på vekkesignalet.

- Vær obs på dette når du reduserer det maksimale volumet på enheten.

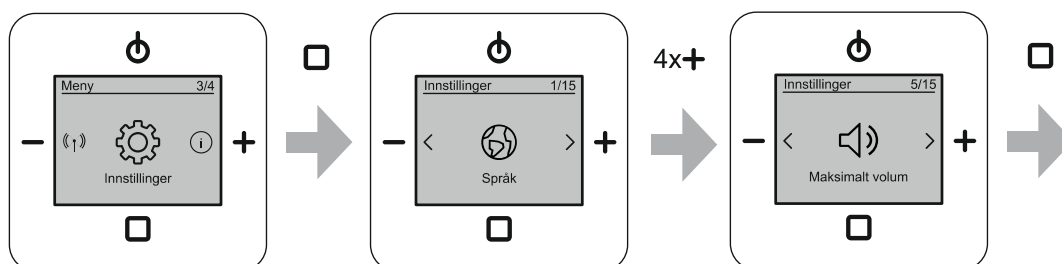

Fig. 54: Maksimalt volum

Denne menyen er på menynivået "Innstillinger".

I denne menyen kan du stille inn det maksimale volumet som enheten kan nå.

- Hvis det maksimale volumet på enheten er redusert, kan volumlinjen bare beveges til denne verdien.

Utfør følgende trinn for å stille inn det maksimale volumet:

1. Åpne menyunktet "Innstillinger".
2. Åpne menyunktet "Maksimalt volum".
3. Velg innstilling med tastene "PLUS/MINUS".
4. Bekreft valget med tasten "ENTER".

### 8.3.21 Meny "Innstillinger" – "AUX"

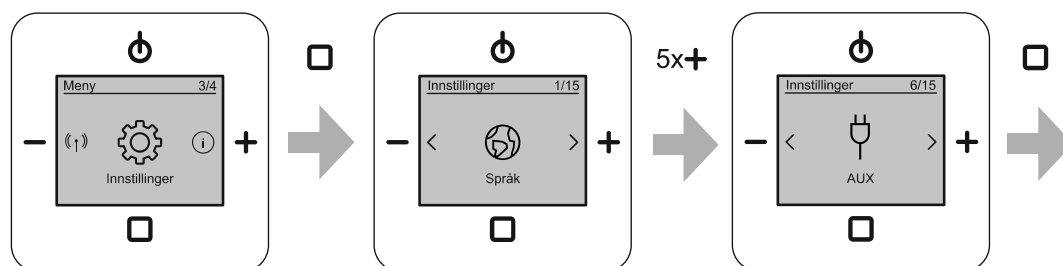

Fig. 55: AUX-innstilling

Denne menyen er på menynivået "Innstillinger".

I denne menyen kan du bestemme om AUX-kontakten skal brukes som inngang eller utgang. Du kan også deaktivere den.

Du kan velge mellom følgende innstillingsmuligheter:

Innstilling	Beskrivelse
Deaktivert	AUX-funksjonen i den innfelte radioen er deaktivert. <ul style="list-style-type: none"> <li>Favoritten "AUX" (siste favoritt plass) er ikke synlig i favorittlisten.</li> </ul>
AUX-inngang	Gjør det mulig å spille en ekstern kilde i den innfelte radioen. <ul style="list-style-type: none"> <li>Favoritten "AUX" (siste favoritt plass) er synlig i favorittlisten.</li> <li>For å spille den eksterne kilden velger du favoritten "AUX".</li> </ul>
AUX-utgang	Gjør det mulig å spille en favoritt fra den innfelte radioen på den eksterne enheten. <ul style="list-style-type: none"> <li>Favoritten "AUX" (siste favoritt plass) er ikke synlig i favorittlisten.</li> </ul>

Tab.14: AUX-innstilling

Utfør følgende trinn for å stille inn AUX-kontakten:

1. Åpne meny punkt "Innstillinger".
2. Åpne meny punkt "AUX".
3. Velg ønsket innstilling med tastene "PLUSS/MINUS".
4. Bekreft valget med tasten "ENTER".



### 8.3.22 Meny "Innstillinger" – "AUX inngangsførsterkning"

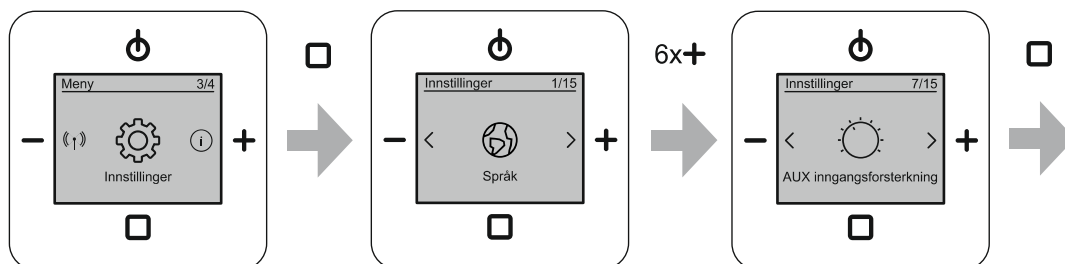

Fig. 56: AUX-inngangsførsterkning

Denne menyen er på menynivået "Innstillinger".

I denne menyen kan du stille inn inngangsførsterkningen for AUX. Med denne innstillingen kan du f.eks. utligne volumet på enhetene som er tilkoblet via AUX.

Du kan velge mellom følgende innstillingsmuligheter:

Innstilling	Beskrivelse
Forsterkning AUX-inngang	<ul style="list-style-type: none"> <li>Innstillingsområde: 0 dB, 3 dB, 6 dB, 9 dB</li> <li>Forhåndsinnstilt i enheten: 0 dB</li> </ul>

Tab.15: AUX-inngangsførsterkning

Utfør følgende trinn for å stille inn inngangsfølsomheten:

1. Åpne meny punktet "Innstillinger".
2. Åpne meny punktet "AUX-inngangsførsterkning".
3. Velg ønsket innstilling med tastene "PLUSS/MINUS".
4. Bekreft valget med tasten "ENTER".

### 8.3.23 Meny "Innstillinger" – "Visning profiler"

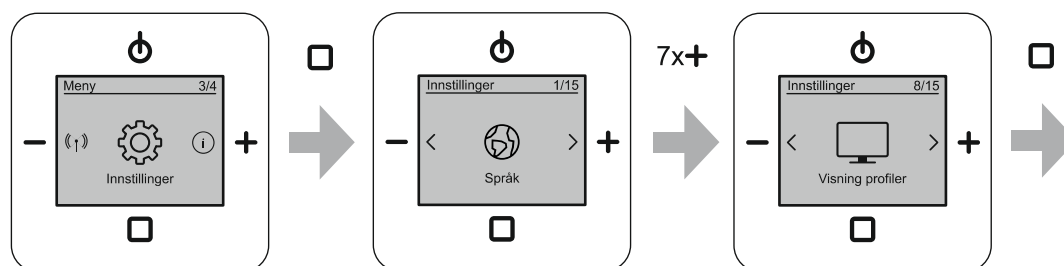









Fig. 57: Visning profiler

Denne menyen er på menynivået "Innstillinger". I denne menyen kan du velge forskjellig utseende på displayet.

Ved å velge en profil fra denne menyen kan du få visse elementer på displayet forstørret.

Du kan velge mellom følgende innstillingsmuligheter:

Innstilling	Beskrivelse	Displayvisning normal drift
	Standard	Displayet vises i standardvisning i normal drift. 
	Store bokstaver	I stedet for lysbildeframvisningen vises kanalnavnet med stor skrift på displayet i normal drift. 
	Stor klokke	I stedet for lysbildeframvisningen vises klokkeslettet med store sifre på displayet i normal drift. 
	Lysbildeframvisning	Lysbildeframvisningen vises etter 20 sekunder i stort format på displayet i normal drift. <ul style="list-style-type: none"> <li>– Hvis du trykker på tasten "ENTER", skifter displayet for omtrent 20 sekunder til standardvisning.</li> <li>– I dette tidsrommet har tasten "ENTER" sin normale funksjon igjen.</li> </ul> 

Tab.16: Visning profiler

Utfør følgende trinn for å stille inn displayprofilen:

1. Åpne menyunktet "Innstillinger".
2. Åpne menyunktet "Visning profiler".
3. Velg ønsket innstilling med tastene "PLUSS/MINUS".
4. Bekreft valget med tasten "ENTER".

### 8.3.24 Meny "Innstillinger" – "Displaybelysning"

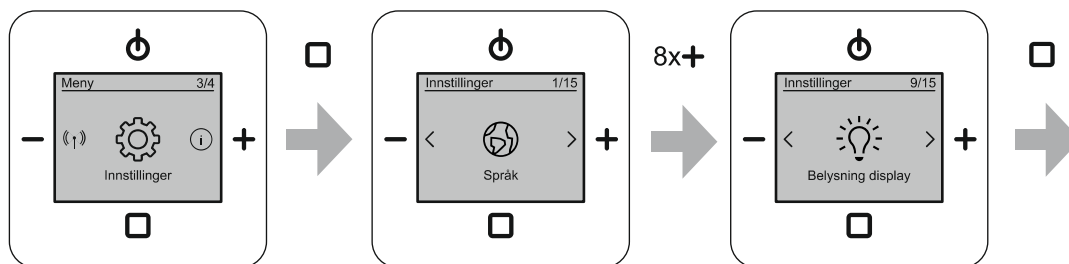

Fig. 58: Displaybelysning

Denne menyen er på menynivået "Innstillinger".

I denne menyen kan du velge scenarier for displaybelysningen.

Du kan velge mellom følgende innstillingsmuligheter:

Funksjon i menyen	Beskrivelse
På	Displayet lyser permanent når radioen er på (standardinnstilling).
Automatisk	Displaybelysningen på radioen reduseres etter 30 sekunder uten aktivitet automatisk til en mellomverdi.
Alltid på	Displayet lyser permanent. <ul style="list-style-type: none"> <li>– Permanent belysning også når enheten er slått av.</li> <li>– ØkoØkoØkolkke tilgjengelig i modus "Øko".</li> </ul>

Tab.17: Displaybelysning

Utfør følgende trinn for å stille inn displaybelysningen:

1. Åpne menyunktet "Innstillinger".
2. Åpne menyunktet "Belysning display".
3. Velg ønsket belysning.
4. Bekreft valget med tasten "ENTER".

### 8.3.25 Meny "Innstillinger" – "Display-lysstyrke"

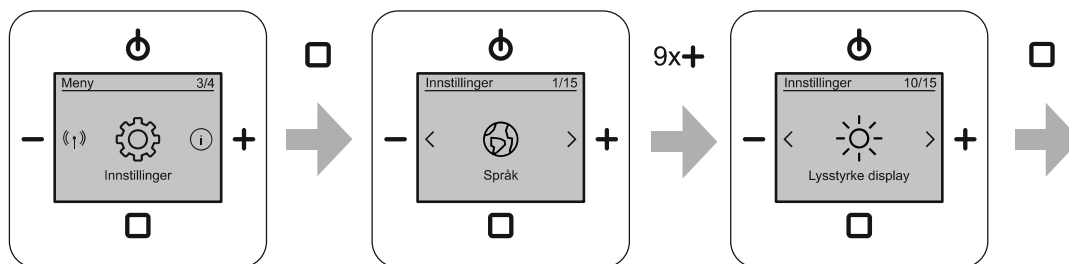

Fig. 59: Lysstyrke display

Denne menyen er i menynivået "Innstillinger".

I denne menyen kan du stille inn ønsket lysstyrke på displayet.

Utfør følgende trinn for å stille inn display-lysstyrken:

1. Åpne meny punkt "Innstillinger".
2. Åpne meny punkt "Lysstyrke display".
3. Still inn lysstyrken med tastene "PLUSS/MINUS".
4. Bekreft valget med tasten "ENTER".

### 8.3.26 Meny "Innstillinger" – "Innsovningstimer" (utkoblingstid)

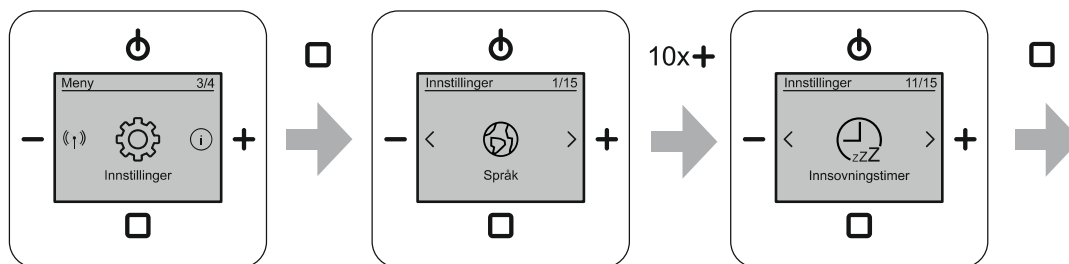

Fig. 60: Innsovningstimer

Denne menyen er på menynivået "Innstillinger".

Etter aktivering av funksjonen "Innsovningstimer" slår den innfelle radioen seg automatisk av etter tiden som er innstilt her.

- For aktivering av denne funksjonen, se kapittel 8.2.6 „Innsovingsfunksjon (utkoblingstid)“ på side 35.

Tiden kan stilles inn i trinn på 5 minutter innenfor et område fra 5 til 60 minutter.

Utfør følgende trinn for å stille inn utkoblingstiden for innsovningstimeren:

1. Åpne meny punktet "Innstillinger".
2. Åpne meny punktet "Innsovningstimer".
3. Velg innstilling med tastene "PLUSS/MINUS".
4. Bekreft valget med tasten "ENTER".

### 8.3.27 Meny "Innstillinger" – "Energieffektivitet"

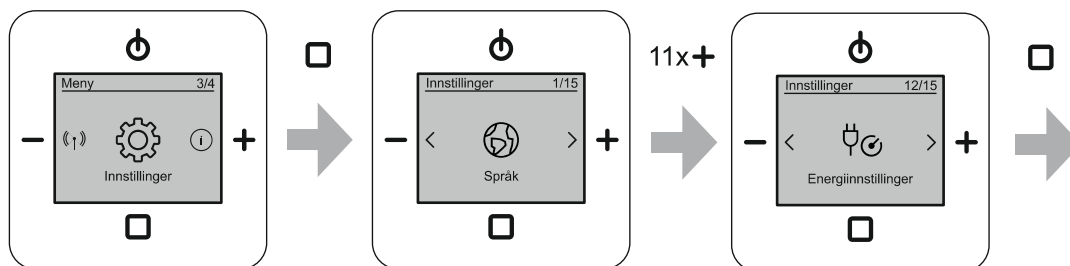

Fig. 61: Energiinnstillinger

Denne menyen er på menynivået "Innstillinger".

Du kan velge mellom følgende innstillingsmuligheter:

Funksjon i menyen	Beskrivelse
Øko	Displaybelysningen er dimmet. – Standardinnstilling ved igangsetting.
Komfort	Displaybelysningen kan settes til "Alltid på" i innstillingene, slik at den er PÅ også når radioen er AV, se kapittel 8.3.24 „Meny "Innstillinger" – "Displaybelysning"“ på side 67.

Tab.18: Energiinnstillinger

Utfør følgende trinn for å stille inn energieffektiviteten:

1. Åpne meny punkt "Innstillinger".
2. Åpne meny punkt "Energiinnstillinger".
3. Velg innstilling med tastene "PLUSS/MINUS".
4. Bekreft valget med tasten "ENTER".

### 8.3.28 Meny "Innstillinger" – "Biapparatbetjening"

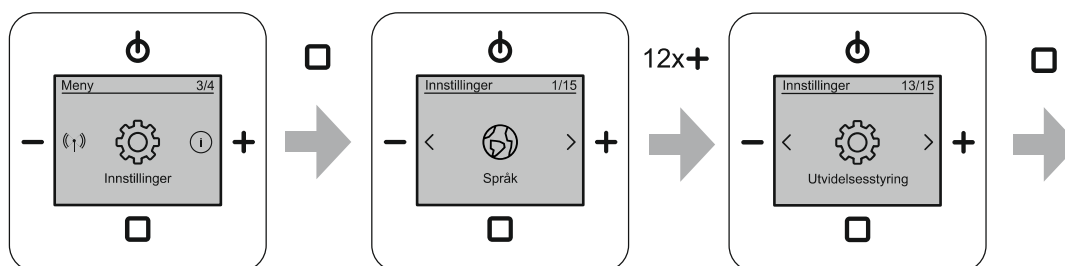

Fig. 62: Utvidelsesstyring

Denne menyen er på menynivået "Innstillinger".

I denne menyen kan du stille inn ekstern inn-/utkobling av enheten ved hjelp av et biapparat. F.eks. felles med en lysbryter eller bevegelsesmelder når du går inn i eller ut av rommet.

Du kan velge mellom følgende innstillingsmuligheter:

Funksjon i menyen	Beskrivelse
Bryter	Manuelt valg: På biapparatinngangen er det tilkoblet en bryter.
Tast	Manuelt valg: På biapparatinngangen er det tilkoblet en tast.
Automatisk	Automatisk deteksjon av den tilkoblede bryteren eller tasten.

Tab.19: Utvidelsesstyring

Utfør følgende trinn for å stille inn betjening med biapparat:

1. Åpne menyunktet "Innstillinger".
2. Åpne menyunktet "Utvidelsesstyring".
3. Velg innstilling med tastene "PLUSS/MINUS".
4. Bekreft valget med tasten "ENTER".

### 8.3.29 Meny "Innstilinger" – "Antenne"

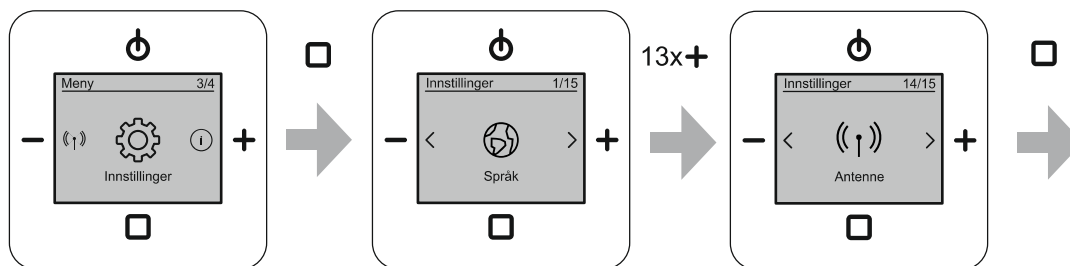

Fig. 63: Antenne

Denne menyen er på menynivået "Innstilinger".

I denne menyen kan du stille inn de tilgjengelige antennene.

Du kan velge mellom følgende innstillingsmuligheter:

Funksjon i menyen	Beskrivelse
Internt	Enheden bruker den interne antennen.
Eksternt	Enheden bruker den eksternt tilkoblede antennen. – Antenne og tilkobling av antenne se kapittel 6.5.3 „Antenne“ på side 23.

Tab.20: Antenne

Utfør følgende trinn for å stille inn antennen:

1. Åpne meny punkt "Innstilinger".
2. Åpne meny punkt "Antenne".
3. Velg innstilling med tastene "PLUSS/MINUS".
4. Bekreft valget med tasten "ENTER".



### 8.3.30 Meny "Innstillinger" – "Hotellmodus"

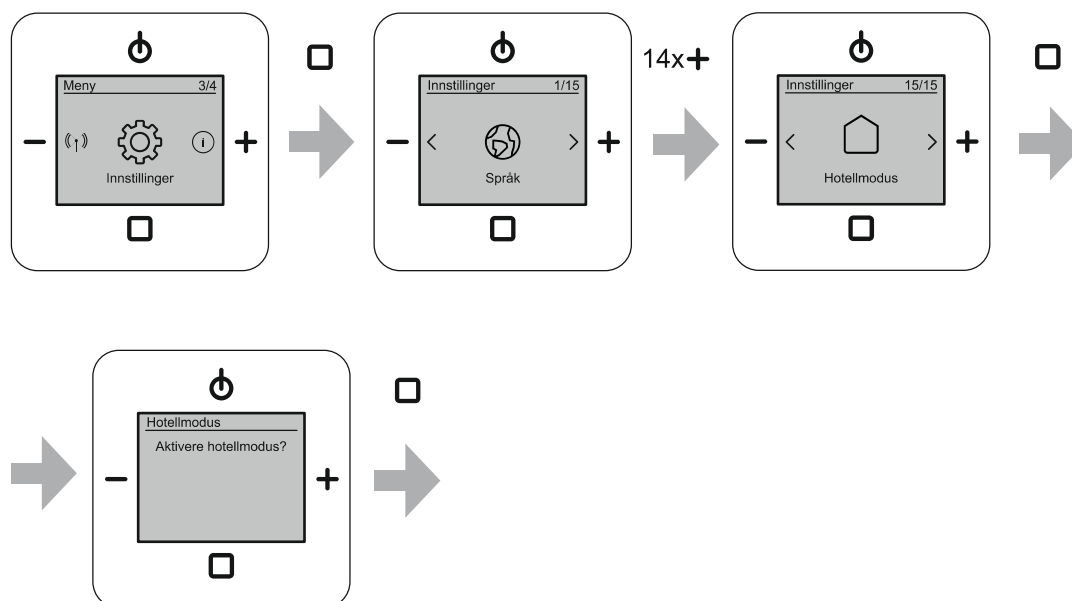

Fig. 64: Hotellmodus

Denne menyen er på menynivået "Innstillinger".

I denne modus er funksjonene for innstilling av enheten deaktivert. Kun funksjoner for normal betjening og utvalgte innstillinger som er nødvendige for normal betjening, er tilgjengelige.

Følgende funksjoner er tilgjengelige i hotellmodus:

Funksjon i menyen	Beskrivelse
AV/PÅ	–
Volum	–
Gå til favorittene	Favoritten "AUX" er bare tilgjengelig når AUX er satt på "AUX-inngang" i innstillingene.
Vekkerklokke	<ul style="list-style-type: none"> <li>▪ Vekkerklokke</li> <li>▪ Valg av signallyd</li> </ul>
Innsøvningsstimer (slumrefunksjon)	Utkoblingstiden er fast og settes før aktivering av hotellmodus.
Vis kanalliste	<ul style="list-style-type: none"> <li>▪ DAB+</li> <li>▪ FM</li> </ul>
RESET (tilbakestilling til fabrikkinnstillinger)	Deaktivert

Tab.21: Tilgjengelige funksjoner i hotellmodus

Utfør følgende trinn for å aktivere hotellmodus:

1. Åpne menyunktet "Innstillinger".
2. Åpne menyunktet "Hotellmodus".
3. Åpne undermenyen under menyunktet "Hotellmodus".
4. Bekreft valget ved å trykke lenge på tasten "ENTER" (i minst 2 sekunder).
5. Bekreft sikkerhetsspørsmålet ved å trykke lenge på tasten "ENTER".

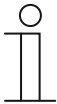

### **Merk**

Utfør følgende trinn for å deaktivere hotellmodus:

- Slå enheten av.
- Etter at enheten er slått av, kan du sette den tilbake i normal modus ved å trykke lenge på tasten AV/PÅ (i minst 15 sekunder).

### 8.3.31 Meny "Info"

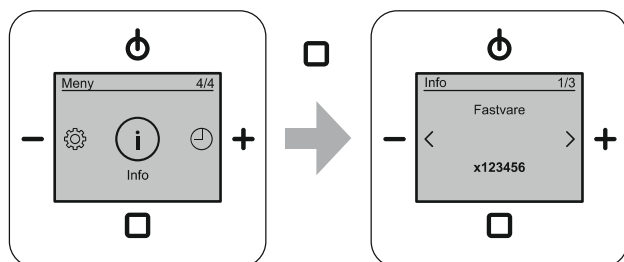
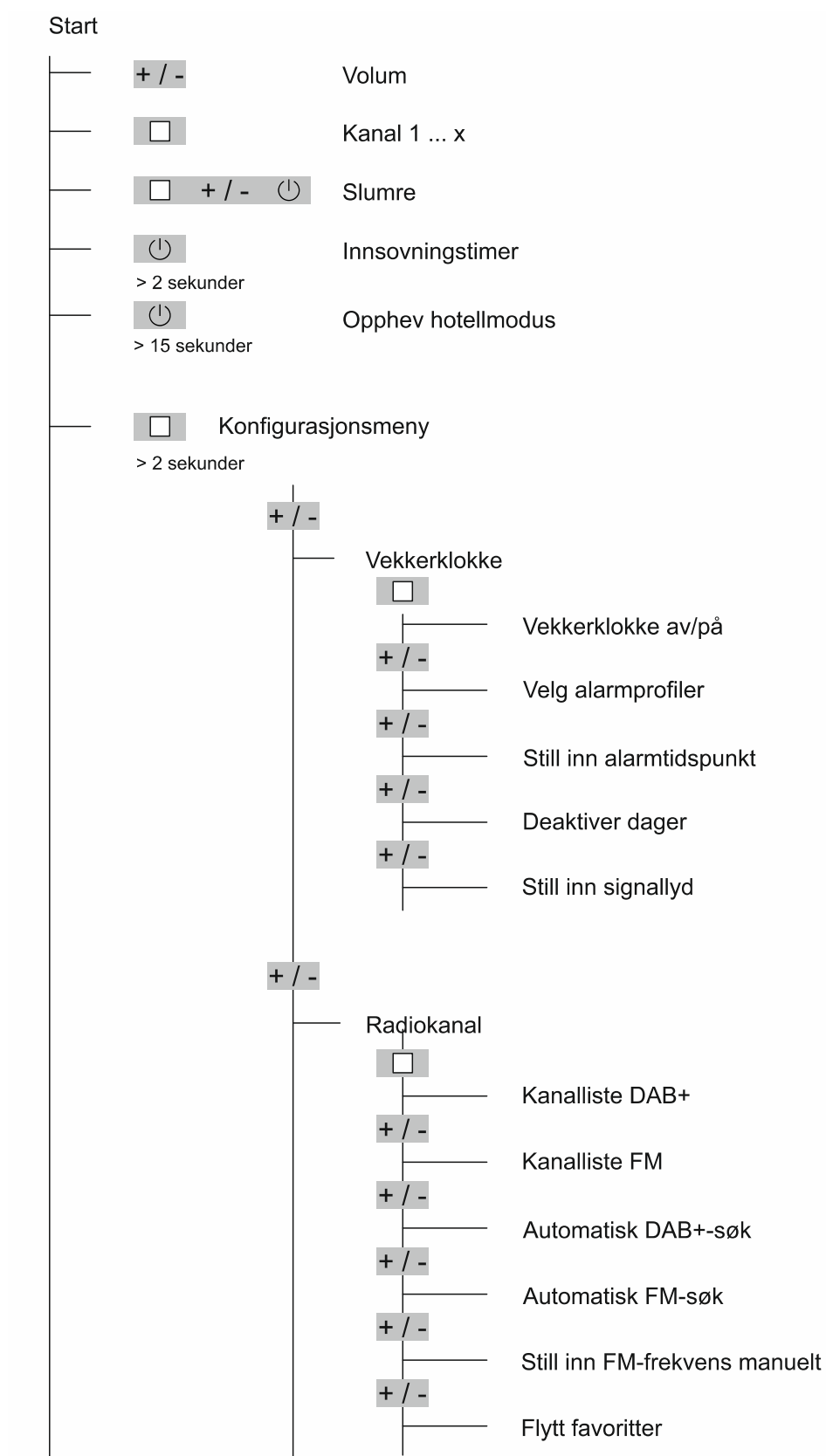

Fig. 65: Info

Visning på displayet	Info	Beskrivelse
	Fastvare	Her finner du den aktuelle programvareversjonen til enheten din.
	Enhetsnavn	Her vises navnet på enhetstypen.
	Signalstyrke	Her vises signalstyrken på den aktuelle kilden.

Tab.22: Enhetsinformasjon

## 8.3.32 Menytre



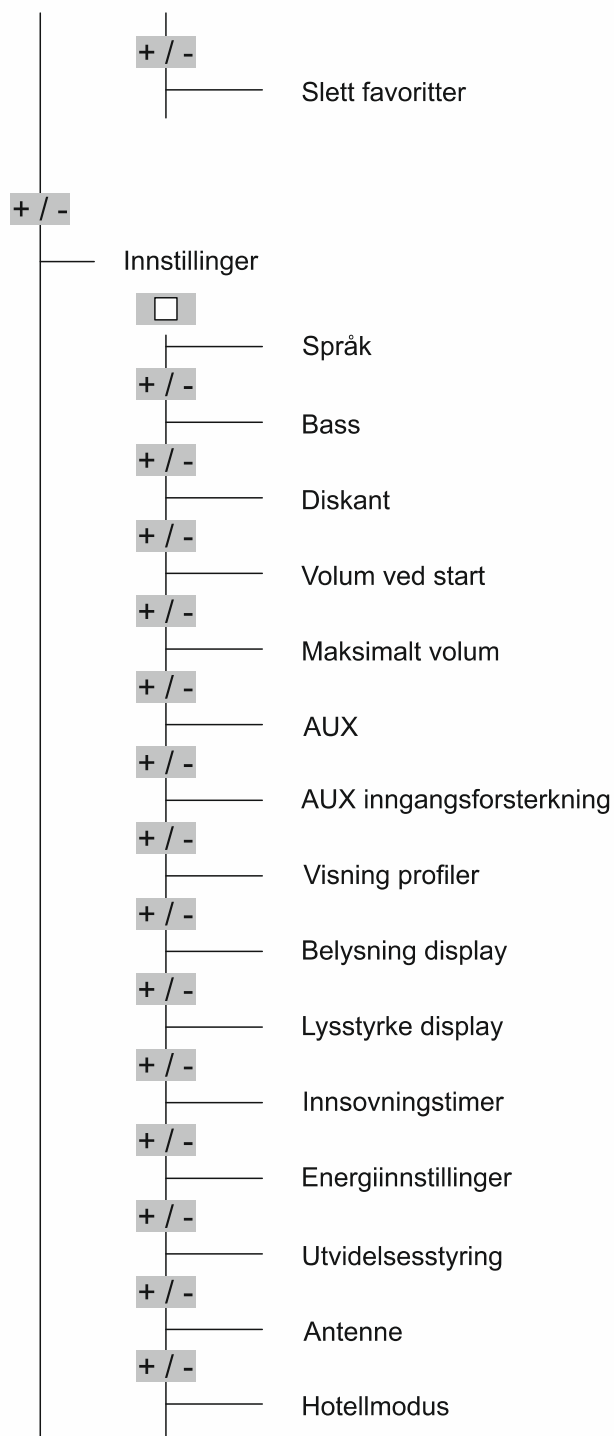

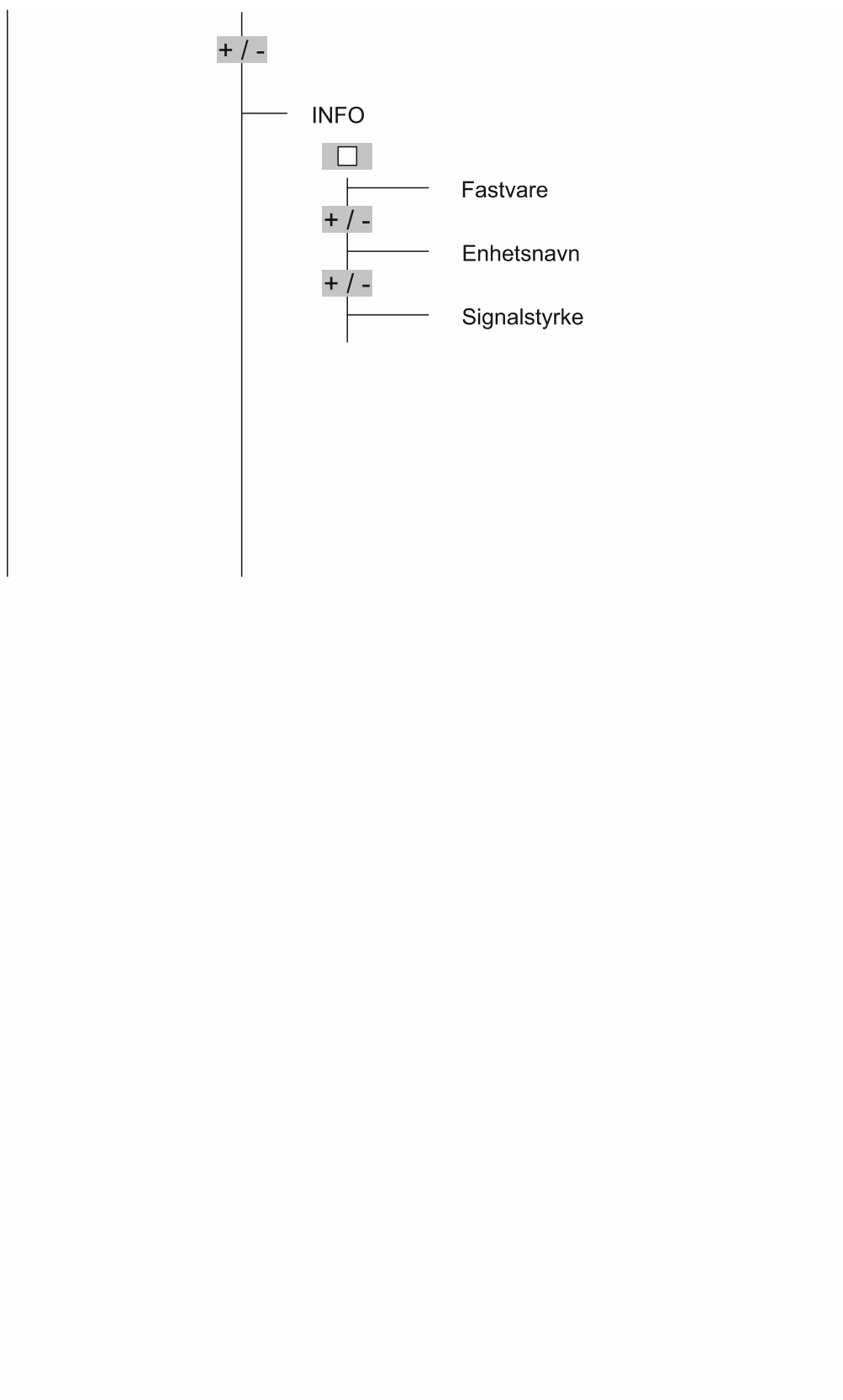

### 8.3.33 RESET (tilbakestille enheten til fabrikkinnstillingene)

Hvis du vil slette alle innstillinger du har gjort og legge inn nye, må du tilbakestille enheten til slik den var ved levering.

Utfør følgende trinn for å tilbakestille enheten:

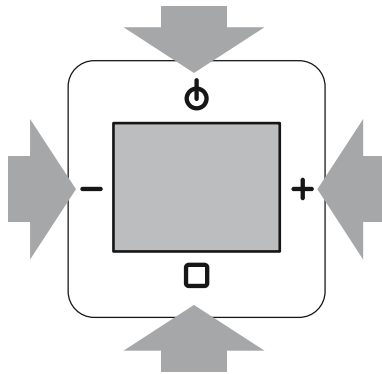

Fig. 66: Tilbakestille enheten

1. Trykk samtidig på alle de fire tastene på enheten i ca. 5 sekunder.
  - Alle innstillinger du har gjort slettes.
  - Enheten går tilbake til igangsetting. For gjennomføring av igangsetting, se kapittel 7 „Igangsetting“ på side 24.

## 9 Brukseksempler

### 9.1 Monteringssett

Et mindre rom skal utstyres med en innfelt radio og en enkel innfelt høyttaler.

Dette er den klassiske anvendelsen av en innfelt radio. For denne anvendelsen kan du få den innfelte radioen sammen med den innfelte høyttaleren som et sett klar til montering.

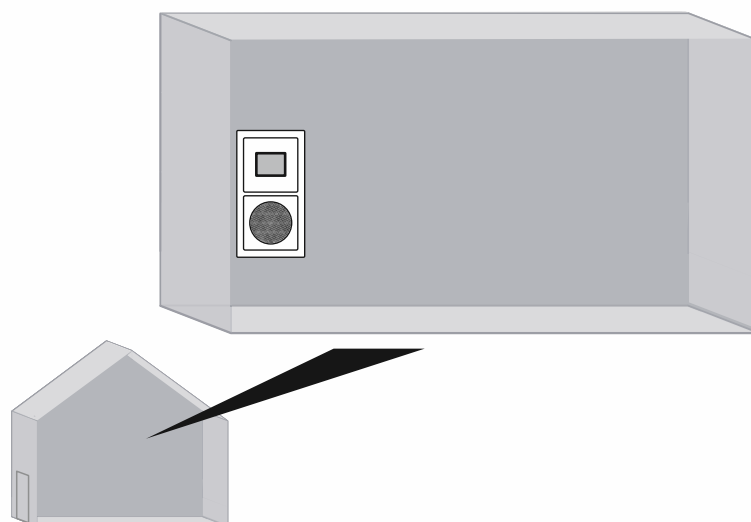
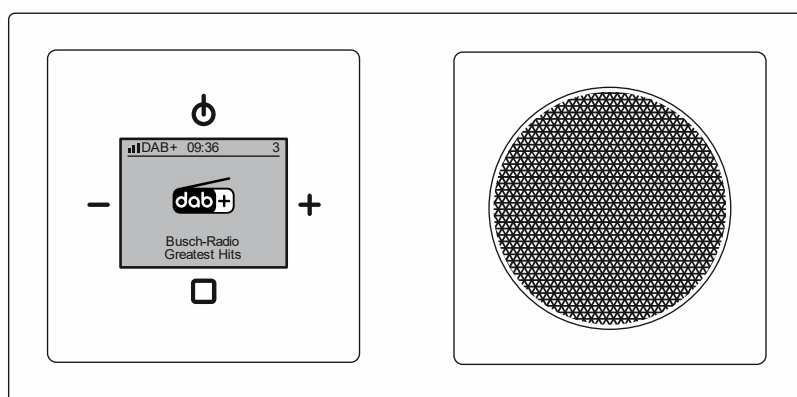

Fig. 67: Monteringssett: oversikt



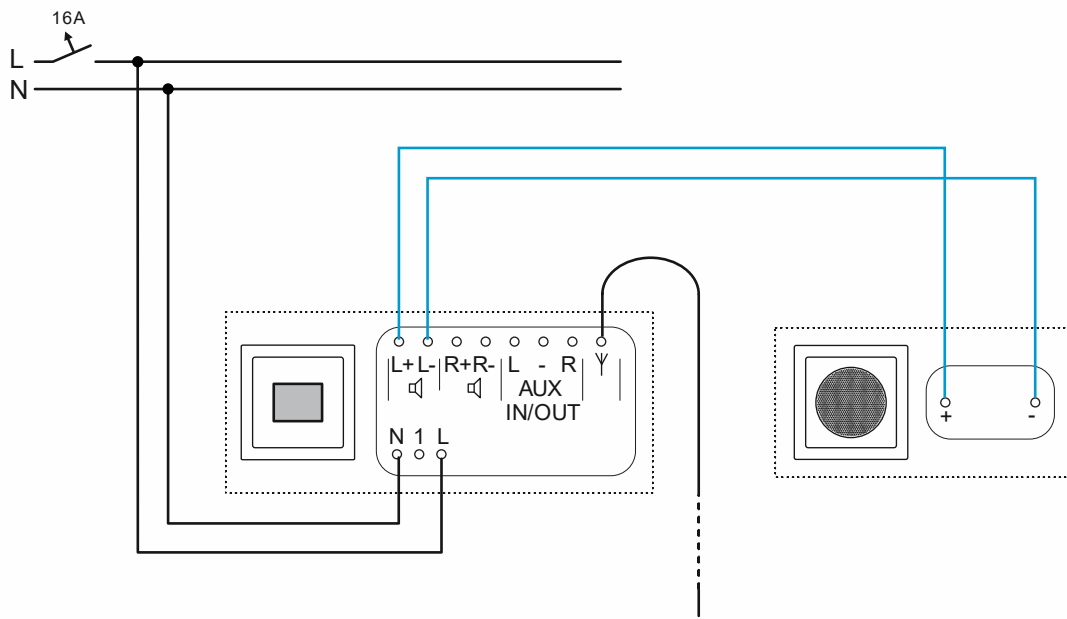

Fig. 68: Monteringssett: tilkobling (dipolantenne, omtrent 90 cm lang)

## 9.2 Monteringssett og biapparatbetjening

Et mindre rom skal utstyres med en innfelt radio og en enkel innfelt høyttaler. I tillegg til normal betjening skal den innfelte radioen spille musikk så snart lyset slås på.

Dette er en klassiske anvendelse for en innfelt radio som installeres i et sanitærrom uten vinduer. For denne anvendelsen kan du få den innfelte radioen sammen med den innfelte høyttaleren som et sett klar til montering. Bryteren eller tasten må kjøpes separat.

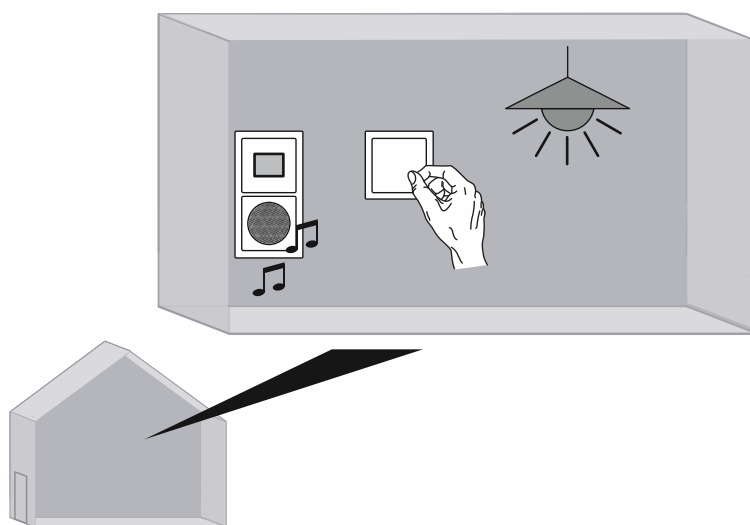
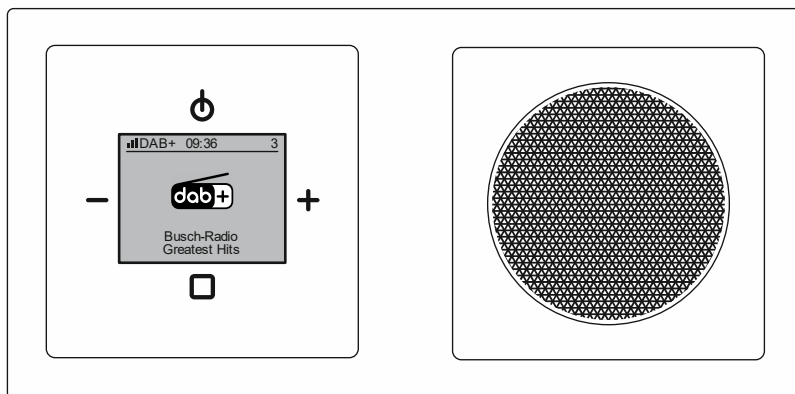

Fig. 69: Monteringssett med biapparatbetjening: oversikt

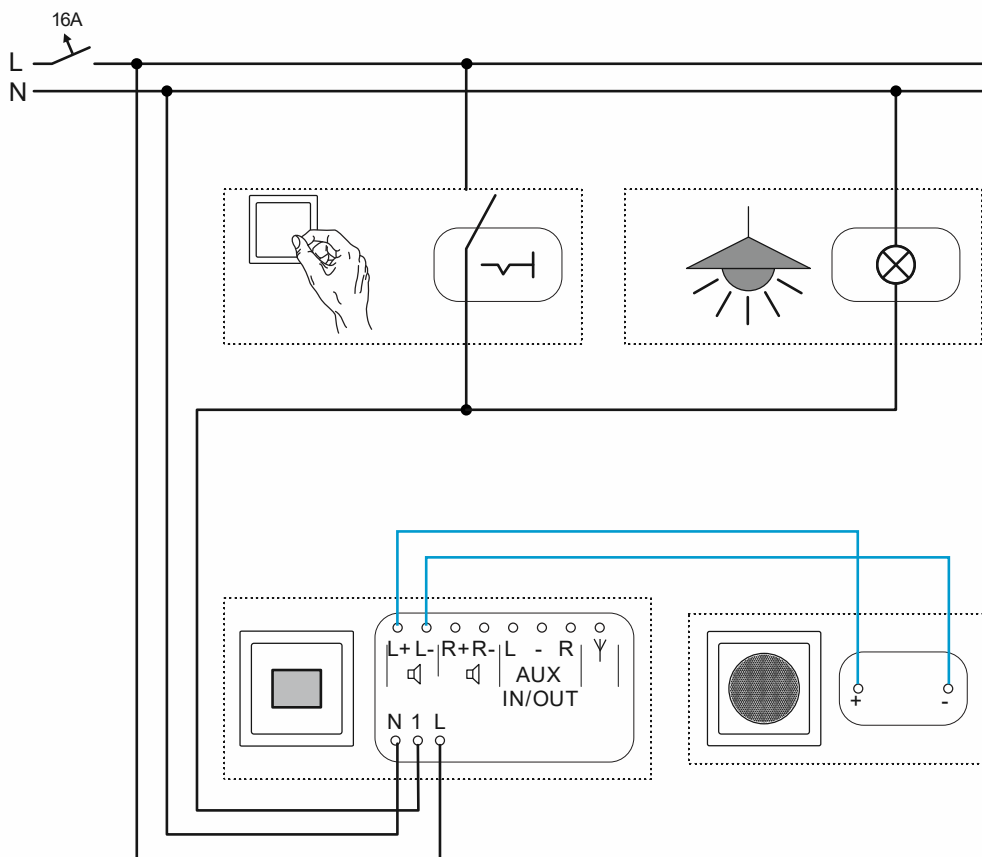

Fig. 70: Monteringssett med biapparatbetjening: tilkobling

### 9.3 Monteringssett og bevegelsesmelder

Et mindre rom skal utstyres med en innfelt radio og en enkel innfelt høyttaler.

I tillegg til normal betjening skal den innfelte radioen spille musikk så snart noen går inn i rommet. Det lar seg gjøre med en bevegelsesmelder.

For denne anvendelsen kan du få den innfelte radioen sammen med den innfelte høyttaleren som et sett klar til montering. Bevegelsesmelderen må kjøpes separat.

Som bevegelsesmelder brukes i dette eksempel en kombinasjon av "Busch-Watchdog 180 flex, Basic Sensor med Select-linse 64761-xxx-500" og den innfelte innsatsen "ABB flexTronics® Relé-innsats flex, enkel 64811 U-500". Denne kombinasjonen er optimalt egnet for dette eksempel.

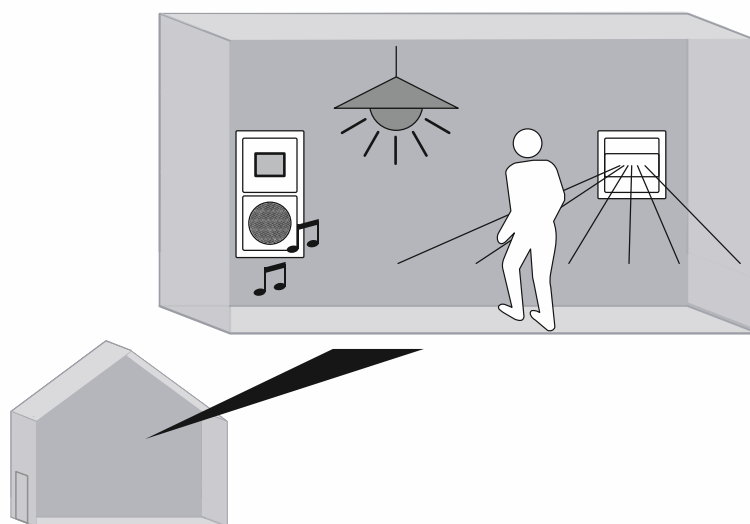
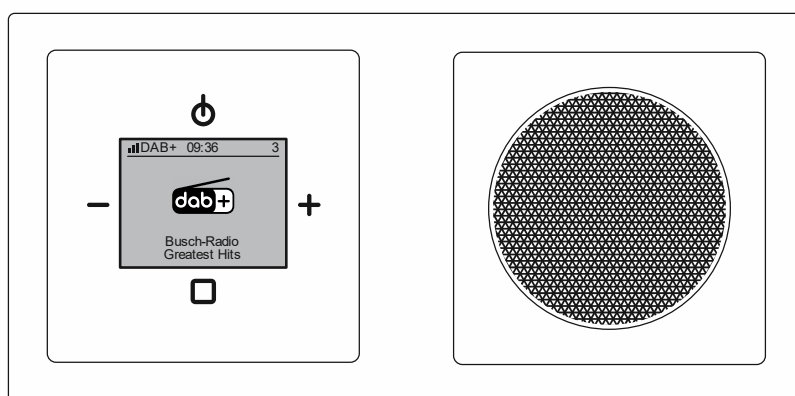

Fig. 71: Monteringssett og bevegelsesmelder: oversikt

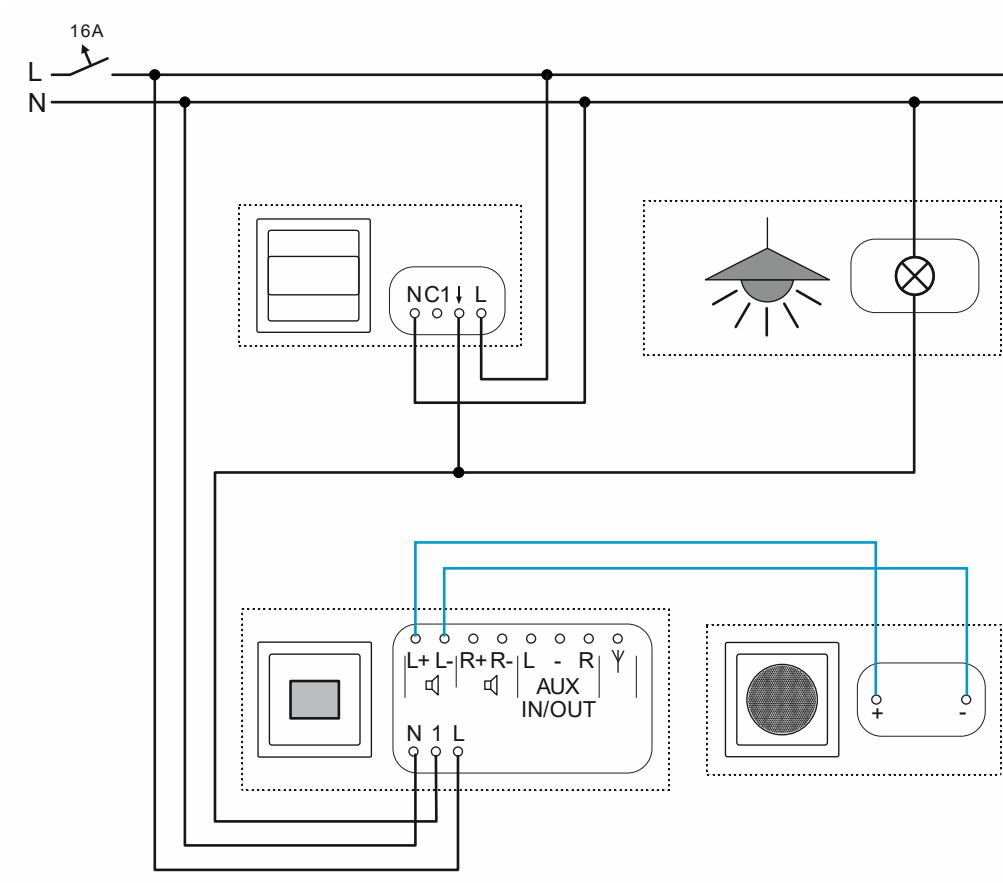

Fig. 72: Monteringssett og bevegelsesmelder: tilkobling

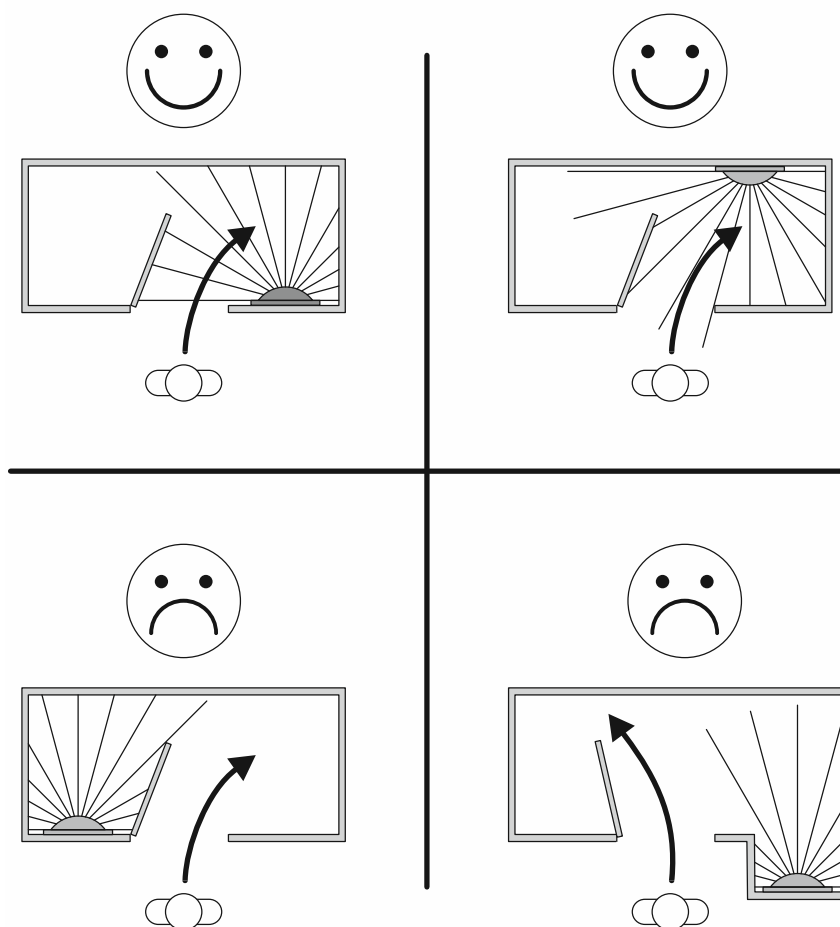

Fig. 73: Eksempler på egnet og mindre egnet plassering av bevegelsesmelderen (plassering ved radioen)

Bevegelsesmelderen plasseres normalt på det mest egnede stedet i rommet. Hvis den innfelte radioen sitter et sted som også er egnet for bevegelsesmelderen, kan bevegelsesmelderen plasseres direkte ved den innfelte radioen.

- Fordel: Ved oppgradering er det ikke nødvendig å legge nye kabler i rommet.
- Ulempe: Hvis den innfelte radioen er plassert på et uegnet sted for bevegelsesmelderen, oppdager den bevegelse bare i begrenset grad, eller ikke i det hele tatt.

Bevegelsesmelderen kan naturligvis ikke se gjennom vegger, dører som står åpne og andre gjenstander. Bevegelsesmelderen må plasseres slik at dekningsområdet ikke blir tildekket på en uheldig måte.

## 9.4 Takhøytaler

Et litt større rom skal utstyres med en innfelt radio og 2 takhøytalere.

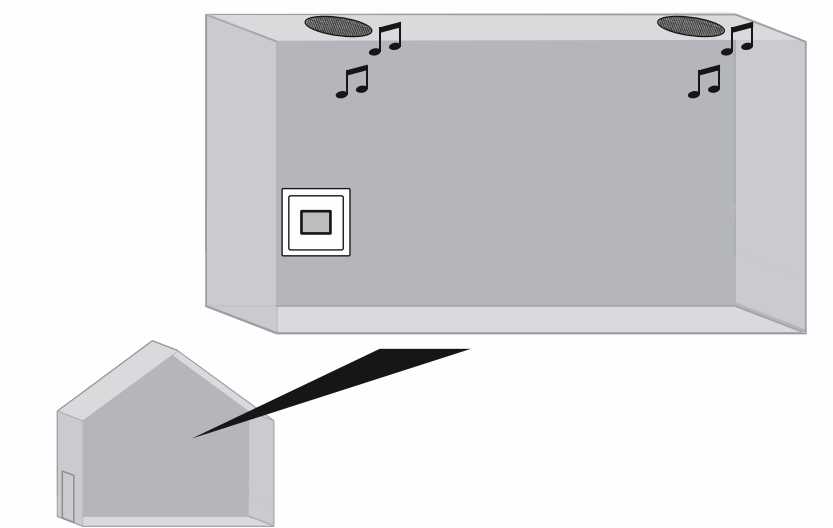

Fig. 74: Innfelt radio med 2 takhøytalere: oversikt

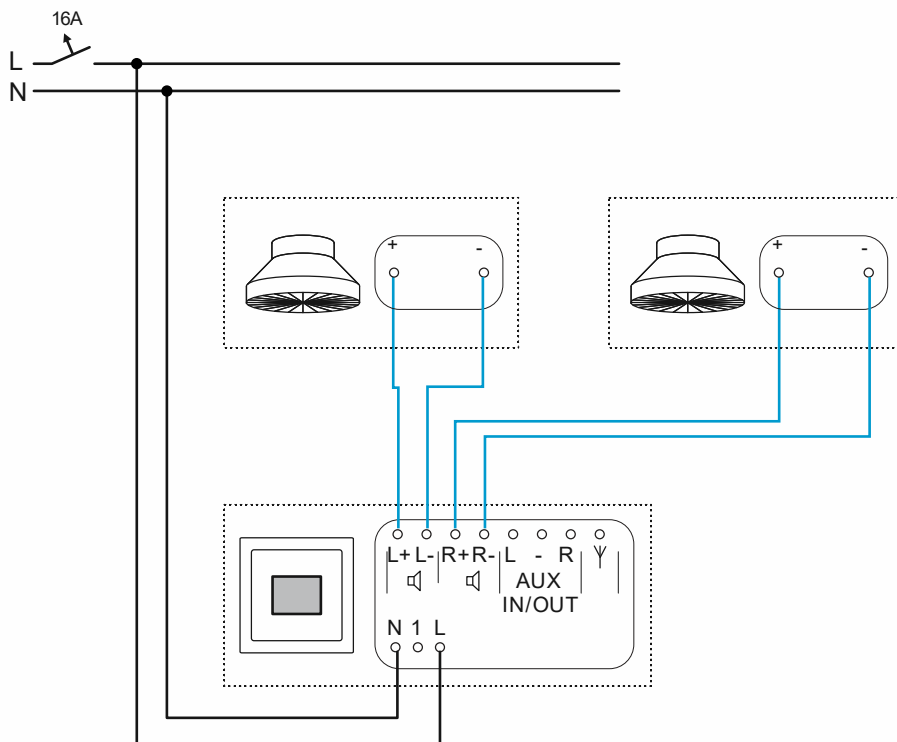

Fig. 75: Innfelt radio med 2 takhøytalere: tilkobling

## 9.5 AUX og effektforsterker

Et større rom skal utstyres med en innfelt radio og 2 takhøytalere.

For å øke effekten til den innfelte radioen er det installert en effektforsterker (amplifier) f.eks. i en underfordeler eller i en nedhengt himling.

For å kunne spille musikk på takhøytalerne via AUX-kontaktene, må AUX-modus settes til "Utgang" i innstillingene i den innfelte radioen, se kapittel 8.3.21 „Meny "Innstillinger" – "AUX"" på side 64.

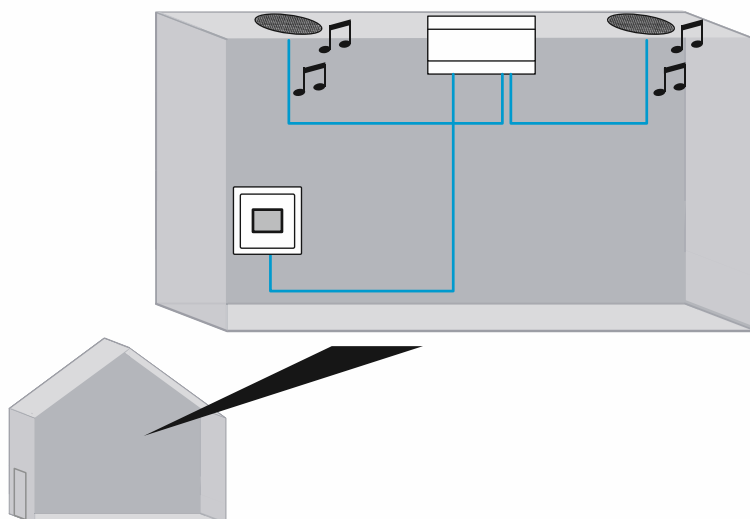

Fig. 76: Innfelt radio med effektforsterker og 2 takhøytalere: oversikt



### **Merk**

ABB tilbyr per i dag ingen slik effektforsterker (amplifier). For denne anvendelsen må du ty til produkter fra andre produsenter.



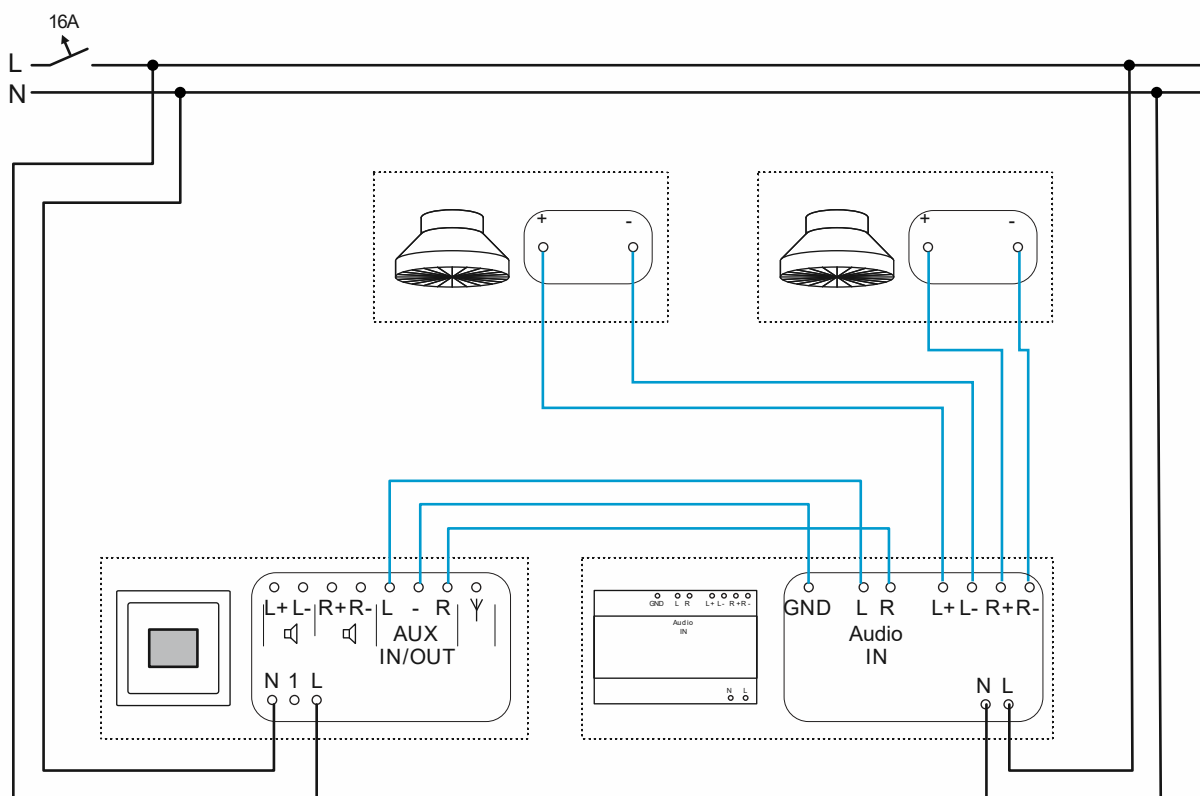

Fig. 77: Innfelt radio med effektførsterker og 2 takhøytalere: tilkobling

Tilkoblingsfordeling og tilkoblingsbetegnelse på effektførsterkeren (amplifier) er avhengig av apparatet. "AUX-IN" betegnes også ofte som "Audio-IN" eller "Line-IN".

## 9.6 AUX og HiFi-anlegg

I et rom skal kanalene fra den innfelte radioen også kunne spilles på et HiFi-anlegg.

For å få til det, er den innfelte radioen utvidet med en multimedia-adapter med 2 Cinch-kontakter.

For å kunne spille musikk på HiFi-anlegget via AUX-kontaktene, må AUX-modus settes til "Utgang" i innstillingene i den innfelte radioen, se kapittel 8.3.21 „Meny "Innstillinger" – "AUX"“ på side 64.

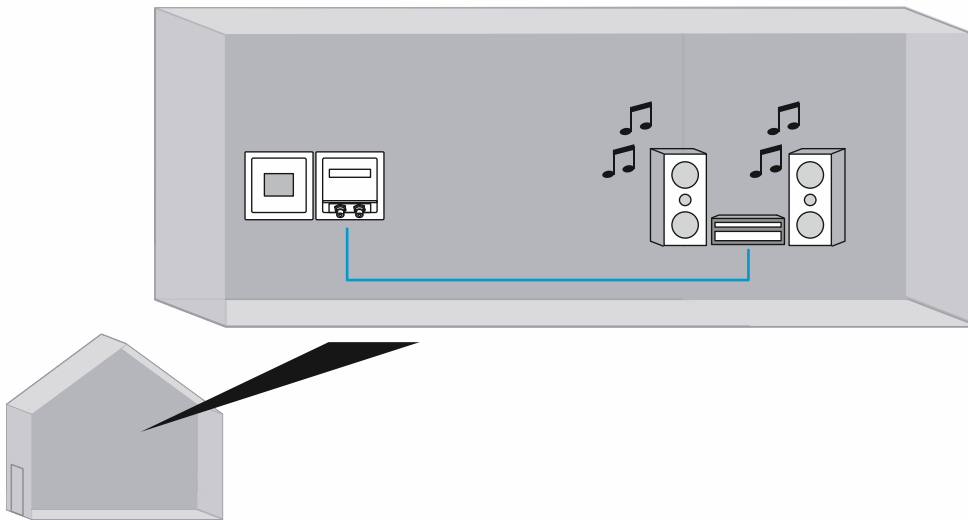

Fig. 78: Innfelt radio med HiFi-anlegg: oversikt

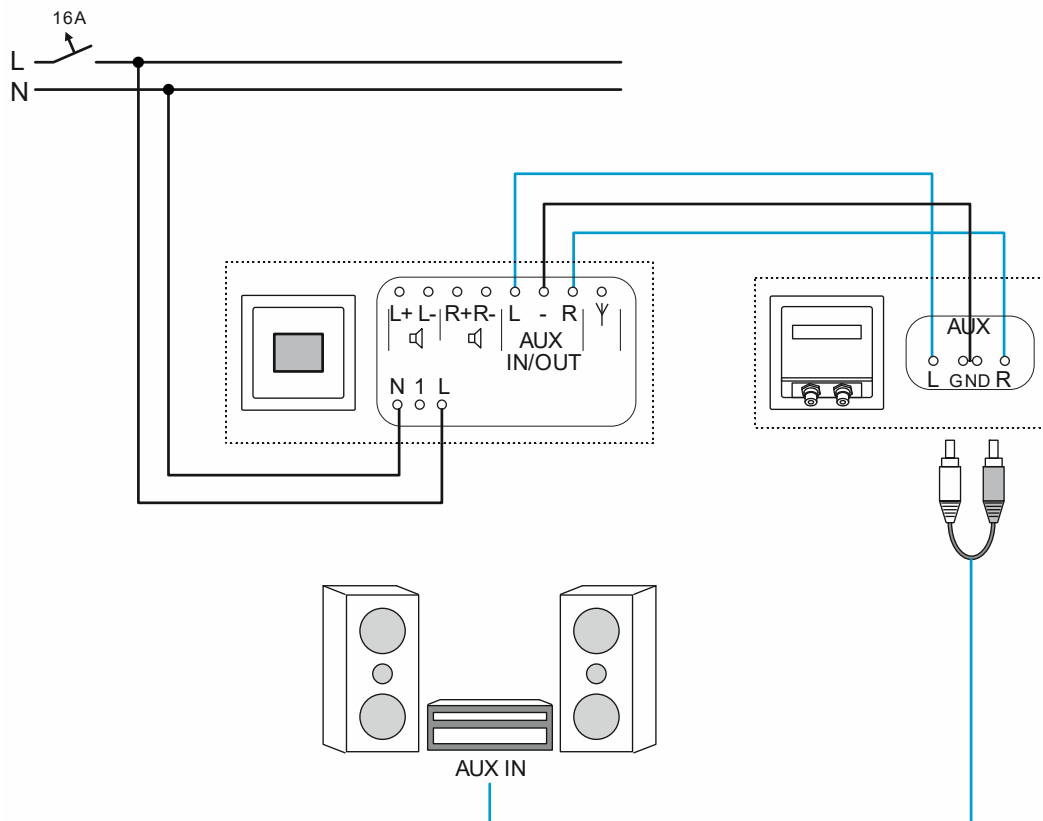

Fig. 79: Innfelt radio med HiFi-anlegg: tilkobling

HiFi-anleggets tilkoblingsfordeling og tilkoblingsbetegnelse er avhengig av apparatet. "AUX-IN" betegnes også ofte som "Audio-IN", "Line-IN", "CD" eller "Tuner".

## 9.7 AUX og TV-lydsignaler

I et rom skal lydsignalene fra TV høres via den innfelte radioen. På denne måten vil det også være mulig å høre nyhets- og musikkprogrammer på den innfelte radioen.

For å få til det, er den innfelte radioen utvidet med en multimedia-adapter med 2 Cinch-kontakter.

For å kunne spille TV-lydsignalene via AUX-kontaktene på den innfelte radioen, må AUX-modus settes til "Inngang" i innstillingene i den innfelte radioen, se kapittel 8.3.21 „Meny "Innstillinger" – "AUX"“ på side 64.

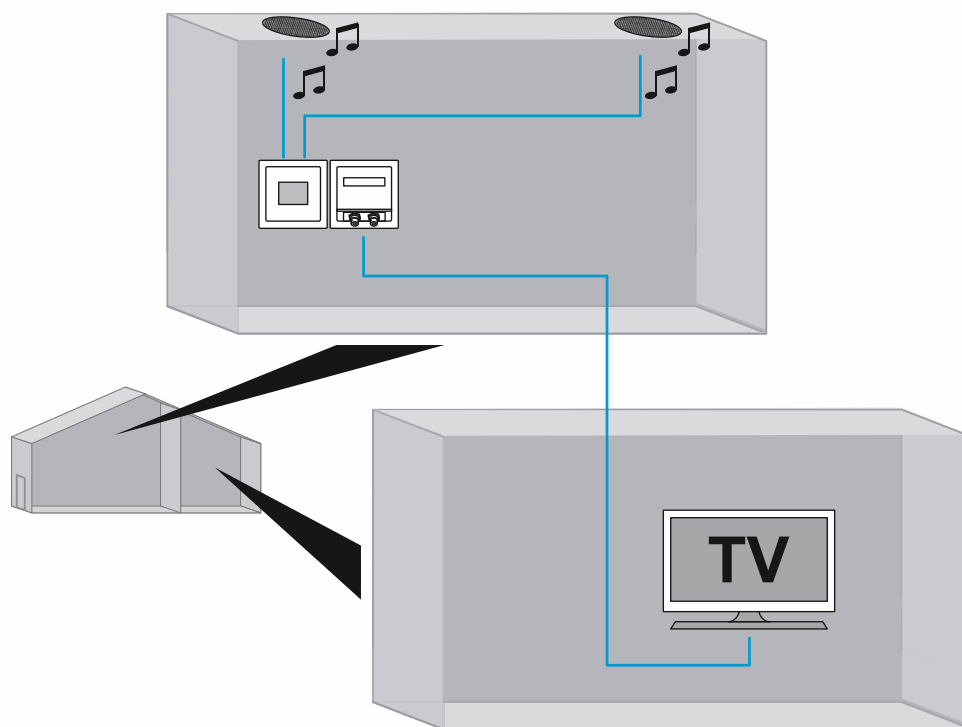

Fig. 80: Innfelt radio med TV: oversikt

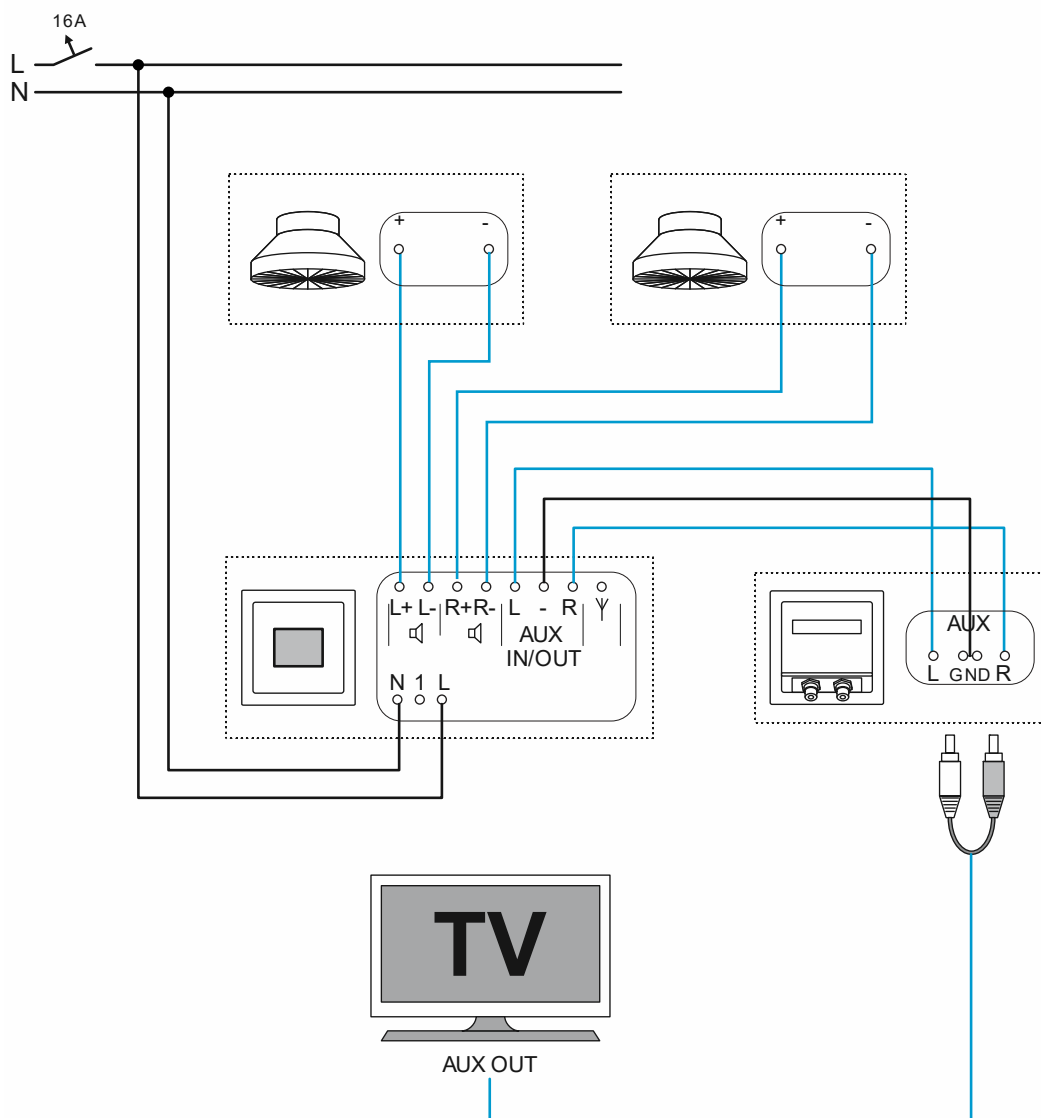

Fig. 81: Innfelt radio med TV: tilkobling

TV-ens tilkoblingsfordeling og tilkoblingsbetegnelse er avhengig av apparatet. "AUX-OUT" betegnes også ofte som "Audio-OUT" eller "Line-OUT".

## 10 Vedlikehold

### 10.1 Rengjøring

**OBS! – Apparatskader!**

- Rengjøringsmidler som sprayes på kan trenge inn i spalter i apparatet.
  - Ikke spray rengjøringsmiddel direkte på enheten.
- Overflatene på apparatet kan bli skadet hvis man bruker aggressive rengjøringsmidler.
  - Ikke bruk etsende eller skurende midler eller løsemidler.

Rengjør en skitten enhet med en myk, tørr klut.

- Hvis dette ikke er tilstrekkelig, kan du fukte kluten litt med en såpeløsning.

## 11 FAQ og tips

### Dårlig signalmottak

Hvis enheten ikke finner noen kanaler i kanalsøkene, eller det ofte vises meldingen "Ingen mottak" ved spilling av favoritter, kan det ha flere årsaker.

- Enheten har ingen ekstern antenne tilkoblet:
  - Enheten er utstyrt med en intern antenne. Den er tilstrekkelig ved gode mottaksforhold. Ved dårlige mottaksforhold anbefaler vi å bruke en ekstern antenne, f.eks. en dipolantenne. Angående tilkobling av en ekstern antenne, se kapittel 6.5.3 „Antenne“ på side 23.
- En ekstern antenne er tilkoblet. Antennemodus er satt til "Internt" i innstillingene på enheten.
  - I så fall bruker enheten ikke den eksterne antennen. Sett antennemodus på "Eksternt", se kapittel 8.3.29 „Meny "Innstilinger" – "Antenne"" på side 72.
- Ingen ekstern antenne er tilkoblet. Den interne antenne brukes. Antennemodus er satt til "Eksternt" i innstillingene på enheten.
  - I så fall bruker enheten ikke den interne antennen. Sett antennemodus på "Internt", se kapittel 8.3.29 „Meny "Innstilinger" – "Antenne"" på side 72.
- Den eksterne antennen er uheldig plassert.
  - Posisjonen på de eksterne antennen kan ha stor innflytelse på mottaks kvaliteten. Du må prøve deg frem til den optimale posisjonen på stedet. Endre posisjonen på den eksterne antennen, til mottaket er bra.
- Enheten er installert på et sted uten mottak.
  - I så fall må du tilkoble en ekstern antenne som befinner seg i et område med mottak. Angående tilkobling av en ekstern antenne, se kapittel 6.5.3 „Antenne“ på side 23.

### Volumet lar seg ikke regulere over hele området

- Det maksimale volumet i den innfelte radioen er satt ned. Volumlinjen lar seg derfor ikke flytte helt til høyre i normal drift.
  - Stille inn maksimalt volum i den innfelte radioen, se kapittel 8.3.20 „Meny "Innstillinger" – "Maksimalt volum"" på side 63.

### Vekkelyden er lav

- Det maksimale volumet i den innfelte radioen er satt ned. Dette begrenser også volumet på vekkelyden.
  - Stille inn maksimalt volum i den innfelte radioen, se kapittel 8.3.20 „Meny "Innstillinger" – "Maksimalt volum"" på side 63.

**Klokken lar seg ikke stille**

- Klokken stilles automatisk i forbindelse med en radiokanal.
  - Hvis den innfelte radioen f.eks. er permanent koblet til favoritten "AUX", blir klokken ikke oppdatert. Skift til en radiokanal i favorittene og etter en liten stund tilbake igjen for å stille klokken.

**Favoritten "AUX" er ikke synlig**

- AUX-modus i den innfelte radioen står på "AUX-utgang" eller er deaktivert.
  - Sette AUX-modus i enheten på "AUX-inngang", se kapittel 8.3.21 „Meny "Innstillinger" – "AUX"" på side 64.



<b>A</b>	
Antenne .....	15, 19, 23, 72, 95
anvendelseseksempel aux og effektforsterker .....	88
Anvendelseseksempel AUX og HiFi-anlegg .....	90
Anvendelseseksempel monteringssett .....	80
Anvendelseseksempel monteringssett og bevegelsesmelder .....	84
Anvendelseseksempel monteringssett og biapparatbetjening .....	82
Anvendelseseksempel takhøytaler .....	87
Anvisninger og symboler som brukes .....	5
Anvisninger til veiledningen.....	4
Anvisninger vedrørende beskyttelse av miljøet.....	9
Automatisk DAB+-søk.....	24, 25, 31, 36, 50, 52
Automatisk FM-søk .....	24, 25, 31, 36, 51, 53
AUX .....	19, 21, 24, 37, 38, 64, 88, 90, 92, 96
AUX (auxiliary) .....	15, 21, 37
AUX og effektforsterker .....	88
AUX og TV-lydsignaler.....	92
AUX-inngangsførsterkning .....	37, 65
<b>B</b>	
Bass .....	60
Bestemme signallyder.....	32, 49
Betjene AUX .....	21, 37
Betjening.....	7, 26
Betjening - konfigurasjon .....	27, 40
Betjening av vekkerklokken.....	32
Betjening normaldrift.....	26, 28
Bevegelsesmelder .....	84
Biapparatbetjening.....	71, 82
<b>D</b>	
Dårlig signalmottak.....	95
Deaktiver dager .....	45, 48
Deaktivere vekkedager .....	45, 48
Demontering.....	14
Diskant .....	61
Display.....	40
Display-lysstyrke .....	67, 68, 70
Displayprofil .....	66
Driftstyper .....	26
<b>E</b>	
Elektrisk tilkobling.....	15, 16, 19
Endre lydstyrke .....	30
Energieffektivitet.....	70
Enhetsinformasjon.....	43, 75
<b>F</b>	
FAQ og tips .....	95
Favoritter .....	30
Flytt favoritter .....	36, 50, 51, 54, 55
Forskriftsmessig bruk .....	6
Forsterkning AUX-inngang .....	37, 65
Funksjoner .....	10
Funksjoner - konfigurasjon.....	42
<b>G</b>	
Gjenopprette språk .....	58
<b>H</b>	
HiFi-anlegg .....	90
Hotellmodus.....	73
Høytaler .....	11, 15, 20
<b>I</b>	
Igangsetting .....	24, 79
Ikke tiltenkt bruk.....	6
Inngangsførsterkning.....	37, 65
Innsøvningsfunksjon .....	29, 35, 69
Innsøvningsstimer .....	35, 69
<b>K</b>	
Kombinasjonsmuligheter .....	11
Konfigurasjon .....	27, 40, 42
Krav til installatøren.....	13
<b>L</b>	
Lagre favoritter.....	36, 42, 50, 51, 52, 53
Lagre yndlingskanaler .....	36
Landets språk .....	58
<b>M</b>	
Maksimalt volum .....	32, 63, 95
Målgruppe .....	7
Meny "Info" .....	43, 75
Menytre .....	43, 76
Miljø .....	9
Montering.....	14
Multimedia-tilkobling.....	20
<b>O</b>	
Oppbygging og funksjon .....	10
Oversikt.....	28
<b>P</b>	
Personalets kvalifikasjoner .....	7
Profil .....	66
<b>R</b>	
Rengjøring.....	94
RESET .....	24, 79
<b>S</b>	
Sikkerhet .....	5, 13
Sikkerhetsmerknader .....	8
Slett favoritter .....	36, 50, 51, 54, 56
Slumre .....	32
Slumrefunksjon .....	32
Spenningssvikt .....	39
Språk .....	24, 42, 57
Startlydstyrke.....	62
Stille inn FM-frekvens manuelt.....	24, 25, 31, 36, 54
Svikt i den elektriske spenningen.....	39

<b>T</b>			
Tasteprogrammering .....	29, 41		
Tekniske data .....	12		
Tidspunkter .....	32, 45, 46		
Tilbakestille enheten .....	24, 79		
Tilkobling, innbygging / montering .....	13		
<b>U</b>			
Ukjent språk valgt .....	58		
Utkoblingstid .....	29, 35, 69		
<b>V</b>			
Vedlikehold .....	94		
		Vekkelyder .....	32, 49
		Vekkeprofiler .....	32, 45, 46
		Vekkerklokke.....	32, 33, 42, 44
		Vekketidspunkter.....	32, 45, 46
		Velge kanal (favoritter) .....	30
		Vise favoritter .....	36
		Vise kanalliste DAB+ .....	36, 42, 50, 52
		Vise kanalliste FM.....	36, 51, 53
		Vise yndlingskanaler .....	36
		Visningsprofil.....	66
		Volum .....	32, 63, 95



---

**Busch-Jaeger Elektro GmbH**  
**Et selskap i ABB-gruppen**

Postfach  
58505 Lüdenscheid

Freisenbergstraße 2  
58513 Lüdenscheid

[www.BUSCH-JAEGER.com](http://www.BUSCH-JAEGER.com)  
[info.bje@de.abb.com](mailto:info.bje@de.abb.com)

Sentral kundeservice:  
Tlf.: +49 2351 956-1600  
Faks: +49 2351 956-1700