

Busch-AudioWorld®

8215 U-101

Busch-Radio DAB+

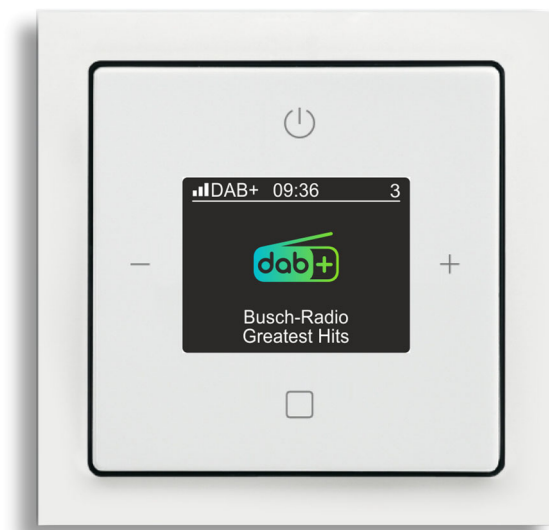

1	Opmerkingen over de handleiding	4
2	Veiligheid	5
2.1	Inleiding	5
2.2	Gebruikte aanwijzing en symbolen	5
2.3	Beoogd gebruik	6
2.4	Beoogd gebruik	6
2.5	Doelgroep / personeelskwalificatie	7
2.5.1	Bediening	7
2.5.2	Installatie, inbedrijfname en onderhoud	7
2.6	Veiligheidsinstructies	8
3	Opmerkingen over milieubescherming	9
3.1	Milieu	9
4	Opbouw en functie	10
4.1	Functies	10
4.2	Combinatiemogelijkheden	11
5	Technische gegevens	12
6	Aansluiting, inbouw / montage	13
6.1	Veiligheid	13
6.2	Eisen aan de installateur	13
6.3	Montage / demontage	14
6.4	Elektrische aansluiting	19
6.5	Multimedia-aansluiting	20
6.5.1	Luidspreker	20
6.5.2	AUX (auxiliary)	21
6.5.3	Antenne	23
7	Inbedrijfname	24
8	Bediening	26
8.1	Bedrijfsmodi	26
8.2	Bediening normaal bedrijf	28
8.2.1	Overzicht	28
8.2.2	Toetsentoewijzing	29
8.2.3	Volume wijzigen	30
8.2.4	Zender kiezen (favorieten)	30
8.2.5	Wekker / snooze (sluimerfunctie) bedienen	32
8.2.6	Slaapfunctie (uitschakeltijd)	35
8.2.7	Favorieten (favoriete zenders) weergeven	36
8.2.8	Favorieten (favoriete zenders) opslaan	36
8.2.9	AUX bedienen	37
8.2.10	Spanningsuitval	39
8.3	Bediening – configuratie	40
8.3.1	Display	40

8.3.2	Toetsentoewijzing	41
8.3.3	Functies – configuratie	42
8.3.4	Menu 'Wekker' – 'Wekker'	44
8.3.5	Menu 'Wekker' – 'Wekprofielen'	45
8.3.6	Menu 'Wekker' – 'Wektijden'	46
8.3.7	Menu 'Wekker' – 'Dagen deactiveren'	48
8.3.8	Menu 'Wekker' – 'Signaaltonen instellen'	49
8.3.9	Menu 'Zenders' – 'Zenderlijst DAB+ weergeven' en favorieten opslaan	50
8.3.10	Menu 'Zenders' – 'Zenderlijst FM weergeven' en favorieten opslaan'	52
8.3.11	Menu 'Zenders' – 'Automatisch zoeken naar zenders DAB+'	53
8.3.12	Menu 'Zenders' – 'Automatisch zoeken naar zenders FM'	54
8.3.13	Menu 'Zenders' – 'Zender FM handmatig instellen'	55
8.3.14	Menu 'Zenders' – 'Favorieten verplaatsen'	56
8.3.15	Menu 'Zenders' – 'Favorieten verwijderen'	57
8.3.16	Menu 'Instellingen' – 'Taal'	58
8.3.17	Menu 'Instellingen' – 'Lage'	61
8.3.18	Menu 'Instellingen' – 'Hoge tonen'	62
8.3.19	Menu 'Instellingen' – 'Startvolume'	63
8.3.20	Menu 'Instellingen' – 'Maximaal volume'	64
8.3.21	Menu 'Instellingen' – 'AUX'	65
8.3.22	Menu 'Instellingen' – 'AUX-ingangsversterking'	66
8.3.23	Menu 'Instellingen' – 'Display profiel'	67
8.3.24	Menu 'Instellingen' – 'Displayverlichting'	68
8.3.25	Menu 'Instellingen' – 'Displayhelderheid'	69
8.3.26	Menu 'Instellingen' – 'Slaaptimer' (uitschakeltijd)	70
8.3.27	Menu 'Instellingen' – 'Energie-efficiëntie'	71
8.3.28	Menu 'Instellingen' – 'Nevenpostbediening'	72
8.3.29	Menu 'Instellingen' – 'Antenne'	73
8.3.30	Menu 'Instellingen' – 'Hotelfunctie'	74
8.3.31	Menu 'Info'	76
8.3.32	Menustructuur	77
8.3.33	RESET (apparaat resetten op fabrieksinstellingen)	80
9	Toepassingsvoorbeelden	81
9.1	Inbouwset	81
9.2	Inbouwset en nevenpostbediening	83
9.3	Inbouwset en bewegingsschakelaar	85
9.4	Plafondluidspreker	88
9.5	AUX en vermogensversterker	89
9.6	AUX en hifi-installatie	91
9.7	AUX en TV-audiosignalen	93
10	Onderhoud	95
10.1	Reiniging	95
11	FAQ en tips	96
12	Index	98

1 Opmerkingen over de handleiding

Lees dit handboek zorgvuldig door en volg de daarin opgenomen aanwijzingen op. Zo voorkomt u letsel en materiële schade en garandeert u een betrouwbare werking en een lange levensduur van het apparaat.

Bewaar het handboek zorgvuldig.

Als u het apparaat doorgeeft, geeft u ook dit handboek mee.

Voor schade die ontstaat door het niet in acht nemen van het handboek aanvaardt Busch-Jaeger geen aansprakelijkheid.

Als u meer informatie nodig heeft of vragen heeft over het apparaat, wendt u zich tot Busch-Jaeger of bezoekt ons op internet:

www.BUSCH-JAEGER.de

2 Veiligheid

2.1 Inleiding

Het apparaat is gebouwd op basis van de momenteel geldende technische regels en veilig in gebruik. Het is getest en heeft de fabriek in goede veiligheidstechnische staat verlaten.

Toch bestaan er restrisico's. Om gevaren te vermijden, dient u de veiligheidsinstructies te lezen en op te volgen.

Voor schade die ontstaat door het niet in acht nemen van de veiligheidsinstructies aanvaardt Busch-Jaeger geen aansprakelijkheid.

2.2 Gebruikte aanwijzing en symbolen

De volgende aanwijzingen wijzen op bijzondere gevaren in de omgang met het apparaat of geven nuttige aanwijzingen:



Gevaar

Levensgevaar / ernstige schade voor de gezondheid

- Het waarschuwingssymbool in combinatie met het signaalwoord 'Gevaar' kenmerkt een direct dreigend gevaar dat tot de dood of tot ernstig (onherstelbaar) letsel leidt.



Waarschuwing

Ernstige schade voor de gezondheid

- Het waarschuwingssymbool in combinatie met het signaalwoord 'Waarschuwing' kenmerkt een dreigend gevaar dat tot de dood of tot ernstig (onherstelbaar) letsel kan leiden.



Voorzichtig

Schade voor de gezondheid

- Het waarschuwingssymbool in combinatie met het signaalwoord 'Voorzichtig' kenmerkt een gevaar dat tot licht (herstelbaar) letsel kan leiden.



Let op

Materiële schade

- Dit symbool in combinatie met het signaalwoord 'Let op' kenmerkt een situatie die tot schade aan het product zelf of aan voorwerpen in de omgeving kan leiden.



Opmerking

Dit symbool in combinatie met het signaalwoord 'Aanwijzing' kenmerkt nuttige tips en aanbevelingen voor een efficiënte omgang met het product.



Dit symbool waarschuwt voor elektrische spanning.

2.3 Beoogd gebruik

Het apparaat is een inbouwradio voor inbouwmontage.

Het beoogde gebruik van het apparaat is:

- gebruik conform de aangegeven technische gegevens
- installatie in droge binnenruimtes en geschikte inbouwdozen
- gebruik met de aansluitmogelijkheden op het apparaat.

Tot het beoogde gebruik behoort eveneens de naleving van alle aanwijzingen in dit handboek.

2.4 Beoogd gebruik

Ieder gebruik dat niet wordt genoemd in Hoofdstuk 2.3 “Beoogd gebruik” op pagina 6 geldt als niet beoogd en kan leiden tot letsel en materiële schade.

Busch-Jaeger is niet aansprakelijk voor schade die door niet beoogd gebruik van het apparaat ontstaat. Het risico draagt uitsluitend de gebruiker / exploitant.

Het apparaat is niet bedoeld voor het volgende:

- eigenmachtige constructieve veranderingen
- reparaties
- voor gebruik buiten
- gebruik in natte cellen

2.5 Doelgroep / personeelskwalificatie

2.5.1 Bediening

Voor de bediening van het apparaat is geen speciale kwalificatie nodig.

2.5.2 Installatie, inbedrijfname en onderhoud

De installatie, inbedrijfname en het onderhoud van het apparaat mogen uitsluitend worden uitgevoerd door erkende elektrotechnische installateurs.

De elektrotechnische installateur moet dit handboek gelezen en begrepen hebben en de instructies opvolgen.

De elektrotechnische installateur moet zich houden aan de in zijn land geldende nationale voorschriften over installatie, functiecontrole, reparatie en het onderhoud van elektrische producten.

De elektrotechnische installateur moet de 'vijf veiligheidsregels' (DIN VDE 0105, EN 50110) kennen en correct toepassen:

1. Vrijschakelen
2. Beveiligen tegen herinschakelen
3. Spanningsvrijheid vaststellen
4. Aarden en kortsluiten
5. Naastgelegen onder spanning staande componenten afdekken of afsluiten

2.6 Veiligheidsinstructies



Gevaar – Elektrische spanning!

Elektrische spanning! Levensgevaar en brandgevaar door elektrische spanning van 100 ... 240 V.

Bij direct of indirect contact met spanningsgeleidende delen ontstaat een gevaarlijke doorstroming van het lichaam. Elektrische schok, brandwonden of de dood kunnen het gevolg zijn.

- Werkzaamheden aan het 100 ... 240 V-net mogen uitsluitend worden uitgevoerd door erkende elektrotechnische installateurs.
- Schakel voor de montage / demontage eerst de netspanning vrij.
- Gebruik het apparaat nooit met beschadigde aansluitkabels.
- Open geen vastgeschroefde afdekkingen van de apparaatbehuizing.
- Gebruik het apparaat uitsluitend als het zich in technisch goede staat bevindt.
- Voer geen wijzingen of reparaties uit aan het apparaat, de componenten en de toebehoren ervan.
- Houd het apparaat uit de buurt van water en vochtige omgevingen.



Let op! – Schade aan het apparaat door externe invloeden!

Vocht en vuil kunnen het apparaat vernietigen.

- Bescherm het apparaat bij transport, opslag en tijdens het gebruik tegen vocht, vuil en beschadigingen.

3 Opmerkingen over milieubescherming

3.1 Milieu



Denk aan de bescherming van het milieu!

Oude elektrische en elektronische apparaten mogen niet bij het huishoudelijke afval worden gegooid.

- Het apparaat bevat waardevolle grondstoffen die kunnen worden hergebruikt. Geef het apparaat daarom af bij een verzamelpunt voor afgedankte apparatuur.

Alle verpakkingsmaterialen en apparaten zijn voorzien van coderingen en keuringszegels voor correcte en vakkundige afvalverwijdering. Verwijder het verpakkingsmateriaal en de elektrische apparatuur inclusief de componenten ervan altijd via de hiertoe bevoegde verzamelpunten of afvalbedrijven.

De producten voldoen aan de wettelijke vereisten, in het bijzonder de wetgeving betreffende elektrische en elektronische apparatuur en de REACH-verordening.

(EU-richtlijn 2012/19/EU AEEA en 2011/65/EU RoHS)

(EU-REACH-verordening en de wetgeving voor omzetting van de verordening (EG) nr. 1907/2006)







4 Opbouw en functie

4.1 Functies

Het apparaat is een functionele radio met diverse instelmogelijkheden en wordt ingebouwd in de muur. Het apparaat biedt bijvoorbeeld:

- een AUX-interface om muziek van externe apparaten af te spelen of muziek naar externe apparaten te zenden.
- een geheugen voor 8 favorieten (favoriete zenders)
- ontvangst van DAB+ zenders
- ontvangst van FM zenders
- tijd- en datumweergave
- een wekfunctie
- een slaapfunctie

4.2 Combinatiemogelijkheden

			8215 U-101
	8223 U		X
	8222 EB		X
	8224 EB		X
	8225 EB		X
	8226 EB		X
	8226/10 EB		X
	8252-xxx-101		X

Tab. 1: Combinatiemogelijkheden

**Opmerking**

Aansluiting van luidsprekers, zie hoofdstuk 6.5.1 "Luidspreker" op pagina 20.

5 Technische gegevens

Aanduiding	Waarde
Nominale spanning:	230 V AC, $\pm 10\%$, 50 / 60 Hz
Display	
<ul style="list-style-type: none"> ▪ Kleurendisplay 	
<ul style="list-style-type: none"> ▪ Zichtbare bereik horizontaal/verticaal: 	+/- 80 °
Opgenomen vermogen in ruststand	
<ul style="list-style-type: none"> ▪ Modus ECO: 	$\leq 0,4$ W
<ul style="list-style-type: none"> ▪ Modus Comfort: 	≤ 5 W
Uitgangsvermogen luidspreker:	2 x 2 W (RMS)
Aderdoorsnede schroefklemmen, voeding:	0,2 ... 2,5 mm ² , AWG 14 ... 26
Draadstriplengte schroefklemmen, voeding:	6 mm
Aderdoorsnede steekklem, luidspreker- / signaalaansluiting- / antenneklemmen star/flexibel:	0,2 ... 1,5 mm ² , AWG 16 ... 24
Draadstriplengte, steekklem, luidspreker- / signaalaansluiting- / antenneklemmen:	8 mm
Toelaatbare luidsprekerimpedantie:	4 ... 8 Ω
Frequentiebereik audio:	250 ... 15.000 Hz
Frequentiebereik UKW:	87,5 ... 108 MHz
Frequentiebereik DAB+:	174 ... 240 MHz
Temperatuurbereik:	5 ... +40 °C
Opslagtemperatuur:	-20 ... +70 °C
Beschermingsgraad:	IP 20

Tab.2: Technische gegevens

6 Aansluiting, inbouw / montage

6.1 Veiligheid



Gevaar – Elektrische spanning!

Levensgevaar door elektrische spanning van 100 ... 240 V bij kortsluiting op de laagspanningsleiding.

- Laagspannings- en 100 ... 240 V-kabels mogen niet samen in een inbouwdoos worden gelegd!



Waarschuwing! – Antennesignaal te zwak!

Als op de voor het apparaat geplande plaats van inbouw het antennesignaal te zwak is, kunnen de radiozenders later slecht of helemaal niet worden ingesteld.

- Controleer voor aanvang van de werkzaamheden met een WLAN-compatibel apparaat of op de geplande plaats van inbouw een voldoende sterk antennesignaal beschikbaar is.
- Kies in geval van twijfel een andere plaats van inbouw voor het apparaat of sluit een externe antenne aan.

6.2 Eisen aan de installateur



Gevaar – Elektrische spanning!

Installeer de apparaten uitsluitend wanneer u over de vereiste elektronische kennis en ervaring beschikt.

- Door een niet vakkundig uitgevoerde installatie brengt u het eigen leven en dat van de gebruikers van de elektrische installatie in gevaar.
- Door een niet vakkundig uitgevoerde installatie kan aanzienlijke materiële schade ontstaan, bijvoorbeeld brand.

Benodigde vakkennis en voorwaarden voor de installatie zijn minimaal:

- Houdt u zich aan de 'vijf veiligheidsregels' (DIN VDE 0105, EN 50110):
 1. Vrijschakelen
 2. Beveiligen tegen herinschakelen
 3. Spanningsvrijheid vaststellen
 4. Aarden en kortsluiten
 5. Naastgelegen onder elektrische spanning staande componenten afdekken of afsluiten
- Gebruik geschikte persoonlijke beschermingsmiddelen.
- Gebruik uitsluitend geschikt gereedschap en meetapparatuur.
- Controleer het type stroomnet (TN-systeem, IT-systeem, TT-systeem) om de daaruit resulterende aansluitvoorwaarden te bepalen (klassieke aansluiting aan nulleider, aarding, extra maatregelen etc.).

6.3 Montage / demontage



Let op! – Beschadiging van het apparaat door gebruik van harde voorwerpen!

De kunststofonderdelen van het apparaat zijn kwetsbaar.

- Trek het opzetstuk alleen met de hand eraf.
- Gebruik in geen geval een schroevendraaier of een soortgelijk hard voorwerp om het op te tillen.



Hinweis

Elektronische Geräte mit integriertem Schaltnetzteil können im Einzelfall Empfangsstörungen verursachen, wenn diese in unmittelbarer Nähe zum Radio montiert werden.

De inbouwsokkel mag uitsluitend in inbouwdozen die voldoen aan DIN 49073, deel 1 of geschikte opbouwbehuizingen worden gemonteerd.

Monteren

Om het apparaat te monteren, gaat u als volgt te werk:

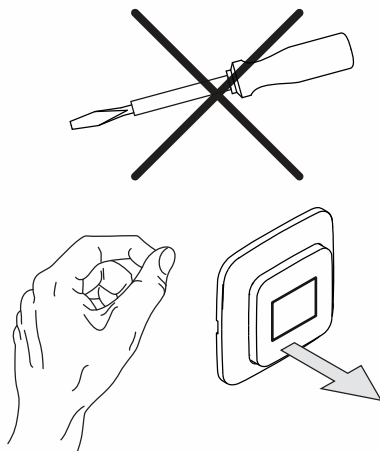

Afb. 1: Wandmontage: opzetstuk eraf trekken

1. Trek het opzetstuk eraf.

- Als het apparaat al gemonteerd of in elkaar gezet is, trekt u het opzetstuk met behulp van het afdekraam van de inbouwsokkel af.

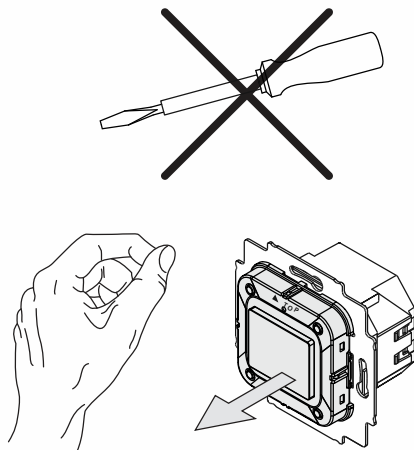

Afb. 2: Leveringstoestand: opzetstuk eraf trekken

- Als het apparaat zich in de leveringstoestand bevindt, trekt u het opzetstuk met de hand van de inbouwsokkel af.
- Trek het opzetstuk alleen met de hand eraf!
- Gebruik in geen geval een schroevendraaier of een soortgelijk hard voorwerp om het te lichten. Daarbij wordt het apparaat beschadigd.
- Bij het eraf trekken moet u eerst de weerstand van de veerklemmen overwinnen.

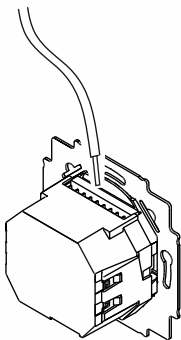

Afb. 3: Luidsprekerkabels/signaalleidingen aansluiten

2. Sluit de luidsprekerkabels en signaalleidingen op de inbouwsokkel aan.
 - De aansluitklemmen zijn steekklemmen.
 - Voor de aansluitingen, zie hoofdstuk 6.4 “Elektrische aansluiting” op pagina 19.
 - De volgende aansluitmogelijkheden zijn beschikbaar voor de steekklemmen:
 - luidspreker (meer informatie zie hoofdstuk 6.5.1 “Luidspreker” op pagina 20)
 - AUX-ingang / AUX-uitgang (meer informatie zie hoofdstuk 6.5.2 “AUX (auxiliary)” op pagina 21)
 - antenne (meer informatie zie hoofdstuk 6.5.3 “Antenne” op pagina 23)

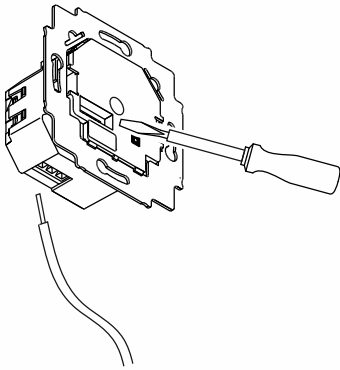

Afb. 4: Netkabel aansluiten

3. Sluit de netkabels op de inbouwsokkel aan.
 - De aansluitklemmen zijn schroefklemmen.
 - Schroefklemmen (maximaal 3,5 Lb-In, 0,4 Nm)
 - Voor de aansluitingen, zie hoofdstuk 6.4 “Elektrische aansluiting” op pagina 19.

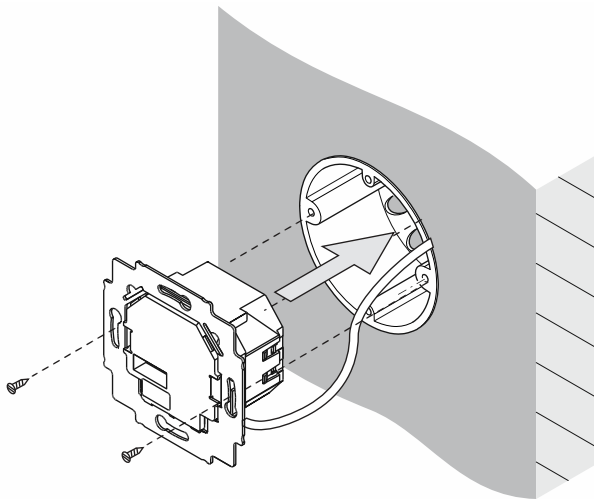

Afb. 5: Inbouwsokkel monteren

4. Monteer de inbouwsokkel.

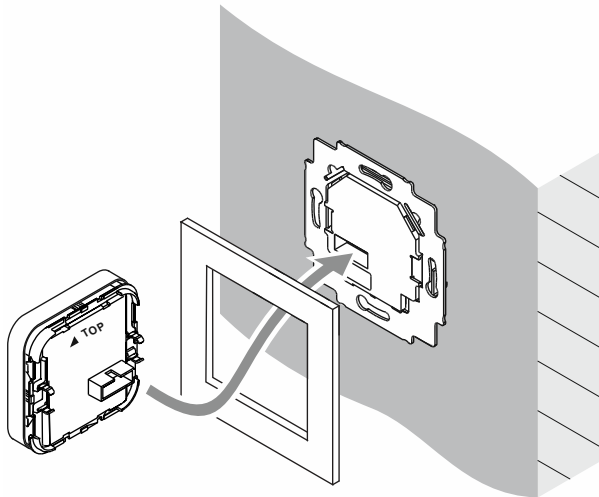

Afb. 6: Display monteren

5. Steek het opzetstuk samen met het afdekraam op de inbouwsokkel.
 - Let erop dat de steekklem aan de achterkant niet kantelt.
 - De pijl (TOP) moet bij het insteken naar boven wijzen.
 - Als de montage moeilijk gaat, controleert u of zich op de vergrendelopeningen van de inbouwsokkel een braam heeft gevormd; wanneer dat het geval is, verwijdert u deze.

Het apparaat is gemonteerd.

Demonteren

Voor het demonteren van het apparaat gaat u als volgt te werk:

De demontage gebeurt in omgekeerde volgorde van de montage.

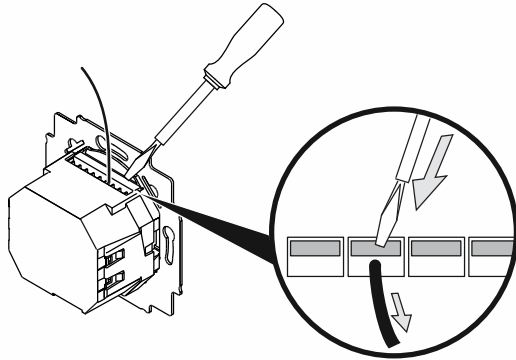

Afb. 7: Steekklemmen losmaken

- Maak de steekklemmen van de luidsprekerkabels en signaalleidingen op de inbouwsokkel los, bijvoorbeeld met een schroevendraaier.
 - Druk daarvoor de klem in het apparaat en trek de kabel eruit.

6.4 Elektrische aansluiting



Aanwijzing

In de gebouwinstallatie moet een installatie-automaat aanwezig zijn.

- Installatie-automaat: 110 ... 230 V AC, $\pm 10\%$, 50 / 60 Hz max. B16A.
- De ter plaatse geldende bepalingen voor elektrische installaties moeten in acht worden genomen.

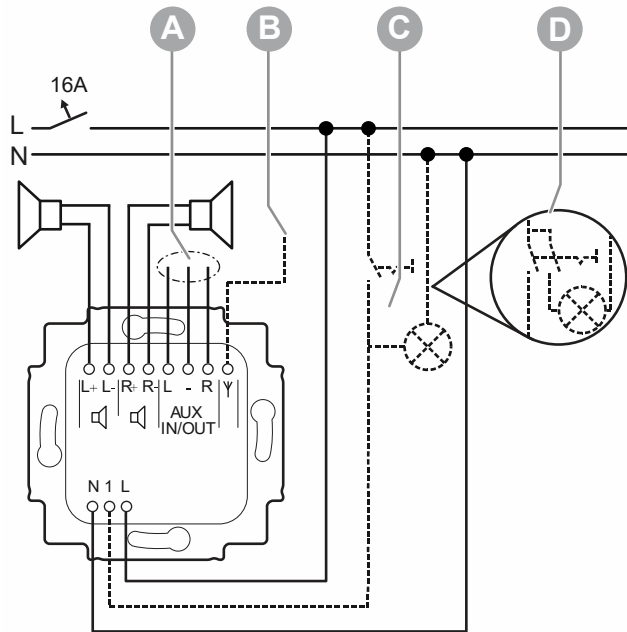

Afb. 8: Elektrische aansluiting

- [A] Optioneel: AUX-aansluitingen geconfigureerd als in- of uitgang, zie hoofdstuk 8.3.21 “Menu ‘Instellingen’ – ‘AUX’” op pagina 65.
- [B] Optioneel: aansluiting van een externe antenne, zie hoofdstuk 6.5.3 “Antenne” op pagina 23.
- [C] Optioneel: gelijktijdig inschakelen met ruimtelicht.
- [D] Variant: bij aansluiting van fluorescentielampen, spaarlampen en ledlampen wordt het gebruik van een 2-polige schakelaar aanbevolen.

6.5 Multimedia-aansluiting

6.5.1 Luidspreker

MONO

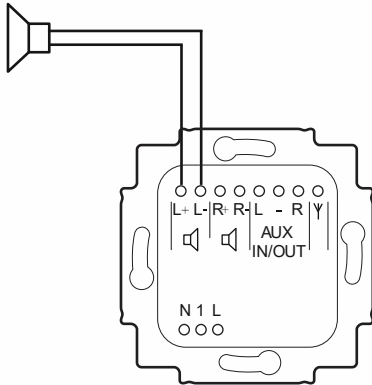

Afb. 9: Luidsprekeraansluiting MONO

Bij MONO-weergave kan de luidspreker op de linker (L+ / L-) of rechter (R+ / R-) aansluitklemmen worden aangesloten.

- Let bij het aansluiten van de luidsprekers op de polariteit van de aansluitingen.

STEREO

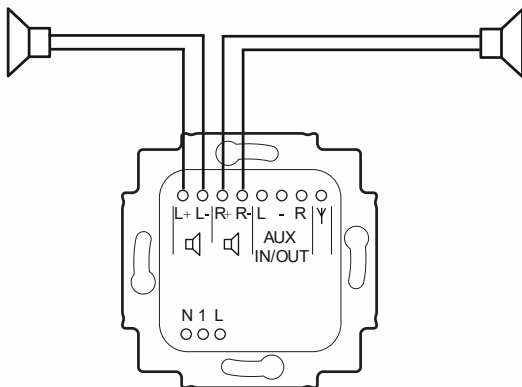

Afb. 10: Luidsprekeraansluiting STEREO

Voor de STEREO-weergave kan één luidspreker aan de linker (L+ / L-) en één aan de rechter (R+ / R-) aansluitklem worden aangesloten.

- Let bij het aansluiten van de luidsprekers op de polariteit van de aansluitingen.

6.5.2 AUX (auxiliary)

AUX-ingangen of AUX-uitgangen zijn analoge ingangen/uitgangen voor audiosignalen.

Op de AUX-ingangen kunnen externe audiobronnen worden aangesloten. Bijvoorbeeld MP3-spelers of het audiokanaal van een tv. Deze audiosignalen worden dan uitgevoerd via de luidsprekers die op het apparaat zijn aangesloten.

Op AUX-uitgangen kunnen bijvoorbeeld versterkers van een stereo-installatie worden aangesloten, om de audiosignalen door te geven. De audiosignalen van het apparaat worden dan via de hifi-installatie uitgevoerd.

- Voor het schakelen in het apparaat tussen AUX-ingang en AUX-uitgang, zie hoofdstuk 8.3.21 "Menu 'Instellingen' – 'AUX'" op pagina 65.
- Voor de bediening van de AUX-functie, zie hoofdstuk 8.2.9 "AUX bedienen" op pagina 37.
- Voor verschillende toepassingsvoorbeelden van het apparaat, zie hoofdstuk 9 "Toepassingsvoorbeelden" op pagina 81.

De AUX-aansluiting van externe apparaten gebeurt bijvoorbeeld via een van de volgende mogelijkheden:

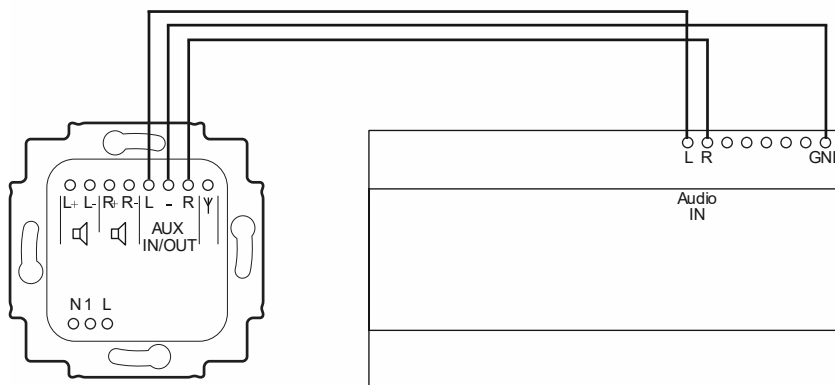

Afb. 11: AUX-aansluiting van een vermogensversterker

- Aansluiting direct op het apparaat. In het voorbeeld is een vermogensversterker voor dimrailmontage aangesloten.

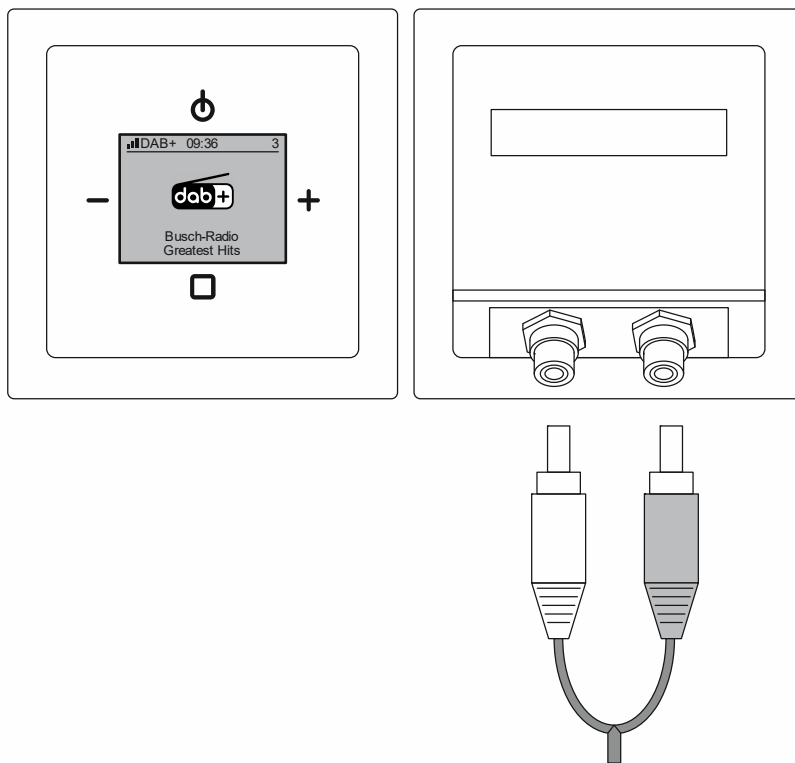

Afb. 12: AUX-uitbreiding cinch

- Verbinding via een communicatieadapter met cinch-contrastekers (female)



Opmerking

Communicatieadapters moeten, afhankelijk van de uitvoering, apart samengesteld worden. De daarvoor benodigde producten worden gekozen in de onlinecatalogus.

6.5.3 Antenne

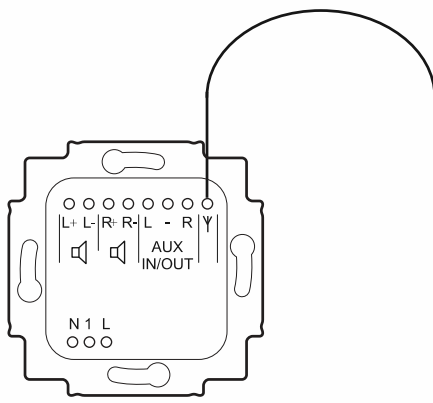

Afb. 13: Antenne

Een antenne kan direct op het apparaat worden aangesloten. Bijvoorbeeld een werpantenne.

- Werpantenne: lengte ca. 90 cm, draaddoorsnede 0,5 mm² (AWG 18 – 22).

Veranderingen in de stand van de werpantenne kunnen de ontvangstkwaliteit sterk beïnvloeden. De beste positie kan alleen door uitproberen worden gevonden.

7 Inbedrijfname

Er is geen klassieke technische inbedrijfname voor het apparaat. Na het inschakelen van de elektrische spanning worden de gekozen delen uit de 'Instellingen' een voor een doorlopen.

- Deze setup wordt automatisch bij de eerste inbedrijfname of na het resetten van de instellingen (zie hoofdstuk 8.3.33 “RESET (apparaat resetten op fabrieksinstellingen)” op pagina 80) uitgevoerd.
- In de functies onder 'Instellingen' wisselt het apparaat na het bevestigen van een functie automatisch naar de volgende functie. Als bepaalde functies voor u niet van belang zijn, drukt u op de toets 'PLUS' of 'MIN' en gaat u naar de volgende functie.
- De precieze beschrijving van de afzonderlijke stappen vindt u in de secties van de 'Instellingen'.

Voor de setup in de onderstaande volgorde uit:

Nr.	Menupunt		
1.	Taal (alleen bij de eerste inbedrijfname)		zie hoofdstuk 8.3.16 “Menu ‘Instellingen’ – ‘Taal’ “ op pagina 58
2.	AUX-ingang / AUX-uitgang		zie hoofdstuk 8.3.21 “Menu ‘Instellingen’ – ‘AUX’“ op pagina 65
3.	Zoeken starten	<p>Zenders zoeken en automatisch als favoriet opslaan.</p> <ul style="list-style-type: none"> ▪ Er wordt gezocht naar zenders in het frequentiebereik DAB+ en FM. ▪ Tijdens het zoeken wordt een voortgangsbalk getoond. ▪ Van de gevonden zenders worden er in totaal 4 in alfabetische volgorde als favorieten opgeslagen. <ul style="list-style-type: none"> – De eerste 4 DAB+ radiozenders worden als favorieten opgeslagen. – Als er minder dan 4 DAB+ zenders gevonden worden, worden deze aangevuld met FM zenders. 	<p>Extra favorieten kunnen op een later tijdstip toegevoegd worden via de zenderzoekfunctie. Er zijn 8 plaatsen beschikbaar voor de favorieten.</p> <ul style="list-style-type: none"> ▪ zie hoofdstuk 8.3.11 “Menu ‘Zenders’ – ‘Automatisch zoeken naar zenders DAB+’“ op pagina 53 ▪ zie hoofdstuk 8.3.12 “Menu ‘Zenders’ – ‘Automatisch zoeken naar zenders FM’“ op pagina 54 ▪ zie hoofdstuk 8.3.13 “Menu ‘Zenders’ – ‘Zender FM handmatig instellen’“ op pagina 55

Tab.3: Setup

Na de automatische zoekactie schakelt het apparaat automatisch over naar de normale modus en speelt de eerste van de opgeslagen favorieten af.

- Als er tijdens de automatische zoekactie geen zenders gevonden worden, schakelt het apparaat automatisch over op de favoriet '0' en op het display verschijnt een aanwijzing.
- In dat geval is de ontvangstkwaliteit via de antenne waarschijnlijk niet voldoende. Mogelijke oorzaken en maatregelen, zie hoofdstuk 0 "Slechte ontvangstkwaliteit" op pagina 96.
- Extra favorieten kunnen na de inbedrijfname afzonderlijk worden toegevoegd.
 - zie hoofdstuk 8.3.11 "Menu 'Zenders' – 'Automatisch zoeken naar zenders DAB+' op pagina 53
 - zie hoofdstuk 8.3.12 "Menu 'Zenders' – 'Automatisch zoeken naar zenders FM'" op pagina 54
 - zie hoofdstuk 8.3.13 "Menu 'Zenders' – 'Zender FM handmatig instellen'" op pagina 55

8 Bediening

8.1 Bedrijfsmodi

Het apparaat heeft drie bedrijfsmodi.

Stand-by

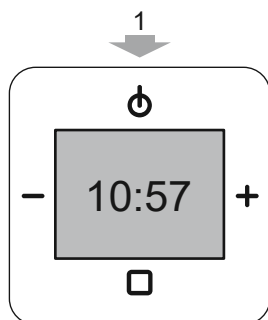

Afb. 14: Stand-by

- Het apparaat staat in stand-by.
 - Met de 'AAN/UIT'-toet' [1] schakelt u het apparaat naar de modus 'Normaal' of weer terug naar de modus 'Stand-by'.

Normaal bedrijf

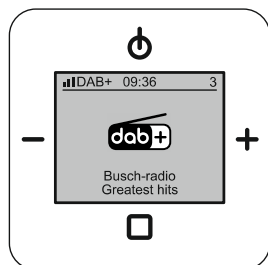

Afb. 15: Normaal bedrijf

- Bijvoorbeeld muziek afspelen
 - zie hoofdstuk 8.2 "Bediening normaal bedrijf" op pagina 28.

Configuratie

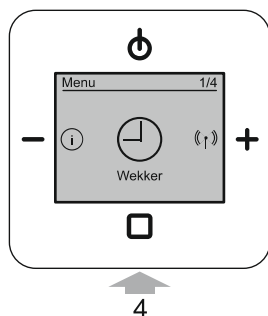

Afb. 16: Configuratie/setup

- Bijvoorbeeld wektijd instellen
 - zie hoofdstuk 8.3 “Bediening – configuratie” op pagina 40.
 - Door de toets ‘ENTER’ [4] lang in te drukken (> ca. 2 seconden) schakelt u het apparaat in de modus ‘Configuratie’.
 - Onder ‘configuratie’ verandert de toetsentoewijzing.

8.2 Bediening normaal bedrijf

8.2.1 Overzicht

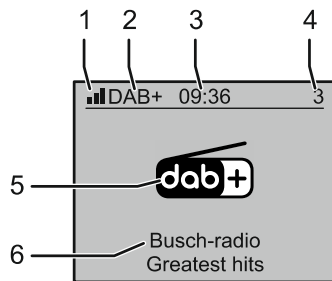

Afb. 17: Display-overzicht radio

- [1] Huidige ontvangststerkte van de gekozen zender
- [2] Type ontvangstsignaal
 - Analog (FM (UKW))
 - Digitaal (DAB+)
- [3] Tijd/statusindicatie
- [4] Favorietenplaats van de opgeslagen radiozender
- [5] Huidige radiozender
- [6] Informatie over de huidige radiozender

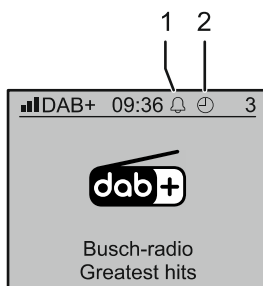

Afb. 18: Display-overzicht symbolen

- [1] De wekker is ingeschakeld
- [2] De uitschakeltijd (slaapfunctie) is ingesteld



Opmerking

Als een ander profiel is gekozen, wijken de displayweergaven af.

8.2.2 Toetsentoewijzing

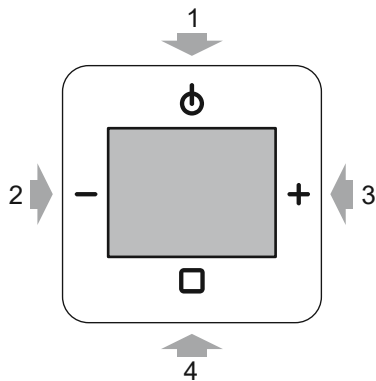

Afb. 19: Toetsentoewijzing voor bediening

[1] AAN / UIT

- Apparaat in stand-by of in de normale modus schakelen
- Slaapfunctie (toets minstens 2 seconden indrukken), zie hoofdstuk 8.2.6 "Slaapfunctie (uitschakeltijd)." op pagina 35.

[2] Minus

- Volume lager
 - Met een lange druk op de toets verandert het volume automatisch totdat de toets wordt losgelaten.

[3] Plus

- Volume hoger
 - Met een lange druk op de toets verandert het volume automatisch totdat de toets wordt losgelaten.

[4] Enter

- Wissel tussen de favoriete zenders
- Wissel naar het configuratiemenu (toets minimaal 2 seconden indrukken)

8.2.3 Volume wijzigen

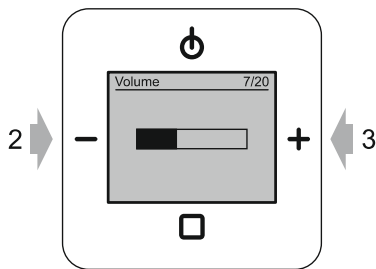

Afb. 20: Volume instellen

Voor het wijzigen van het volume gaat u de te werk:

1. Bedien tijdens het normale bedrijf de toetsen 'MIN' [2] of 'PLUS' [3].
 - Het volume van het apparaat wijzigt.

8.2.4 Zender kiezen (favorieten)

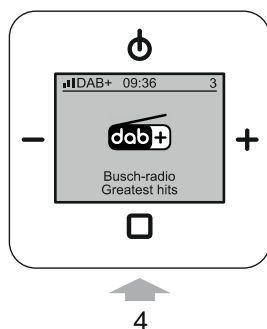

Afb. 21: Zender wisselen (favorieten)

Het apparaat heeft 8 plaatsen voor uw favoriete zenders (favorieten). Onmiddellijk na het inschakelen van het apparaat wordt de favoriet waar u het laatst naar heeft geluisterd weergegeven en afgespeeld.

Om tussen de favorieten te wisselen, gaat u als volgt te werk:

1. Druk op de toets 'ENTER' [4].
 - Het apparaat gaat automatisch naar de volgende favoriet.
 - Bij het wisselen naar een FM-zender wordt de frequentie van de zender weergegeven. Afhankelijk van de zender wordt ook de zendernaam weergegeven (RDS).

De favoriet is gewisseld.

De zenders kunnen worden voorgeprogrammeerd via een zenderzoekfunctie en als favorieten worden opgeslagen op de 8 plaatsen.

– Zenders zoeken:

- zie hoofdstuk 8.3.11 “Menu ‘Zenders’ – ‘Automatisch zoeken naar zenders DAB+’” op pagina 53
- zie hoofdstuk 8.3.12 “Menu ‘Zenders’ – ‘Automatisch zoeken naar zenders FM’” op pagina 54
- zie hoofdstuk 8.3.13 “Menu ‘Zenders’ – ‘Zender FM handmatig instellen’” op pagina 55

DAB+ en FM-zenders kunnen in de favorieten gemengd worden. Als u wisselt tussen een DAB+ en een FM-favoriet, kan dit enige tijd duren omdat het apparaat intern moet omschakelen tussen digitaal en analoog.



Opmerking

- Als er geen favorieten in het apparaat zijn opgeslagen, schakelt het apparaat onmiddellijk na het inschakelen over naar de favoriet ‘0’ en op het display verschijnt een aanwijzing.

8.2.5 Wekker / snooze (sluimerfunctie) bedienen

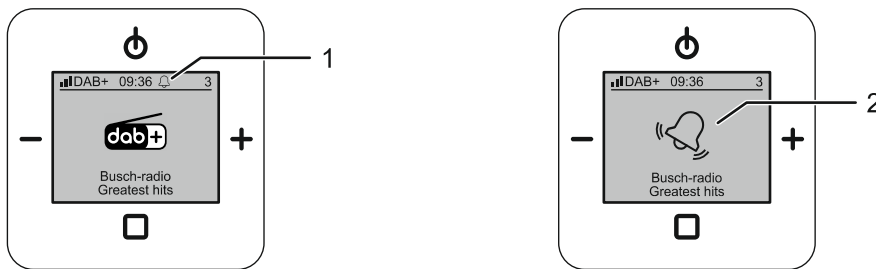

Afb. 22: Wekfunctie

Voor het wekken is een pieptoon of het afspelen van de radio beschikbaar.

De actieve wekfunctie wordt aangegeven op het display [1].

Tijdens het starten van de wekker verschijnt op het display het weksignaal [2]. De pieptoon of de radio wordt geleidelijk aan luider.

De wekker kan 5 minuten onderbroken worden door op een willekeurige toets te drukken (sluimerfunctie (snooze)).

De wektijden, wekkerprofielen etc. worden in het configuratiemenu van het apparaat ingesteld.

- wekprofielen, zie hoofdstuk 8.3.5 “Menu ‘Wekker’ – ‘Wekprofielen’” op pagina 45.
- wektijden, zie hoofdstuk 8.3.6 “Menu ‘Wekker’ – ‘Wektijden’” op pagina 46.
- signaaltönen, zie hoofdstuk 8.3.8 “Menu ‘Wekker’ – ‘Signaaltönen instellen’” op pagina 49.

De wekker wordt in- en uitgeschakeld in het configuratiemenu van het apparaat, zie hoofdstuk 8.3.4 “Menu ‘Wekker’ – ‘Wekker’” op pagina 44.

Het maximale volume van het weksignaal kan worden beperkt, zie hoofdstuk 8.3.20 “Menu ‘Instellingen’ – ‘Maximaal volume’” op pagina 64.



Opmerking

Voordat u de wekker voor de eerste keer aanzet, moeten de wektijden eenmaal worden ingevoerd.

- Pas daarna kan de wekker worden ingeschakeld.
- Pas daarna kunnen wekdagen worden gedeactiveerd.

Wekker inschakelen of uitschakelen

De wekker wordt in- of uitgeschakeld in het configuratiemenu van het apparaat, zie hoofdstuk 8.3.4 “Menu ‘Wekker’ – ‘Wekker’” op pagina 44.

- Hierdoor wordt voorkomen dat de wekfunctie tijdens de normale werking per ongeluk wordt uitgeschakeld via de bedieningstoetsen.

Wekker onderbreken (sluimerfunctie (snooze))

Start de snooze-functie door op een willekeurige toets op het apparaat te drukken.

- De snooze-functie kan alleen gestart worden tijdens de signaaltoon van de wekker.

Gedrag van wekfunctie en snooze-functie

Het gedrag van de wekfunctie en snooze-functie is afhankelijk van de schakeltoestand van het apparaat. De vier mogelijke schakeltoestanden staan hieronder vermeld.

Situatie A	<ul style="list-style-type: none"> ▪ De radio staat aan en speelt. ▪ De signaaltoon is ingesteld op 'piepton' ▪ De wektijd is bereikt.
Gedrag en functies:	
<ul style="list-style-type: none"> ▪ Wanneer de wektijd is bereikt, wordt de radio onderbroken en de signaaltoon uitgegeven (alarmmodus). <ul style="list-style-type: none"> – Het volume van de signaaltoon verandert volgens een curvefunctie. <ul style="list-style-type: none"> – Het volume neemt toe van 20% tot 100% van het maximale volume. – De signaaltoon duurt 20 seconden bij 20%. Daarna neemt het volume elke seconde toe tot het maximale volume na ongeveer 25 seconden is bereikt. ▪ Displayweergave in de alarmmodus: <ul style="list-style-type: none"> – 'Wekken' ▪ De alarmmodus wordt na 1 minuut automatisch beëindigd. ▪ De signaaltoon kan met een willekeurige toets gestopt worden (snooze-functie). <ul style="list-style-type: none"> – Hierdoor schakelt het apparaat terug naar de afspeelmodus en de radio speelt. – Na 5 minuten schakelt het apparaat automatisch terug naar de alarmmodus. – Deze procedure wordt 3 keer herhaald. – Er zijn twee manieren om de herhalingen voortijdig te onderbreken (alarmfunctie uitschakelen): <ul style="list-style-type: none"> – Druk tijdens de signaaltoon lang (ca. 2 seconden) op de toets 'UIT'. – Druk op de 'UIT'-toets in de tijd tussen twee signaaltönen. Schakel in dit geval ook de radio uit, want deze staat in de afspeelmodus tussen de signaaltönen. – Deactiveer de wekker in het configuratiemenu van het apparaat, zie hoofdstuk 8.3.4 "Menu 'Wekker' – 'Wekker'" op pagina 44. De wekfunctie wordt dan volledig uitgeschakeld. Als de wekker u de volgende dag weer moet wekken, moet de wekker weer ingeschakeld worden. 	

Tab.4: Wekker / sluimerfunctie situatie A

Situatie B	<ul style="list-style-type: none"> ▪ De radio staat aan en speelt. ▪ De signaaltoon is ingesteld op 'radio'. ▪ De wektijd is bereikt.
Gedrag en functies:	
<ul style="list-style-type: none"> ▪ Het gedrag en de functies zijn dezelfde als in situatie A. <ul style="list-style-type: none"> – Als de wektijd bereikt is, onderbreekt de radio en klinkt er een piepton als signaaltoon. 	

Tab.5: Wekker / sluimerfunctie situatie B

Situatie C	<ul style="list-style-type: none"> ▪ De radio is uitgeschakeld. ▪ De signaaltoon is ingesteld op 'piepton' ▪ De wektijd is bereikt.
Gedrag en functies:	
<ul style="list-style-type: none"> ▪ Het gedrag en de functies zijn dezelfde als in situatie A. <ul style="list-style-type: none"> – De radio staat uit tussen de signaaltönen. 	

Tab.6: Wekker / sluimerfunctie situatie C

Situatie D	<ul style="list-style-type: none"> ▪ De radio is uitgeschakeld. ▪ De signaaltoon is ingesteld op 'radio'. ▪ De wektijd is bereikt.
Gedrag en functies:	
<ul style="list-style-type: none"> ▪ De radio schakelt in op de laatst gebruikte programmapositie. <ul style="list-style-type: none"> – Als de AUX-programmapositie werd gebruikt, wordt programmapositie 1 of de eerste bezette programmapositie gebruikt. ▪ Het volume is de laatst gebruikte volumewaarde. ▪ De speelduur van de radio is beperkt tot een uur. <ul style="list-style-type: none"> – Als het apparaat tussentijds uit- en weer ingeschakeld wordt, wordt de beperking opgeheven. 	

Tab.7: Wekker / sluimerfunctie situatie D

8.2.6 Slaapfunctie (uitschakeltijd).

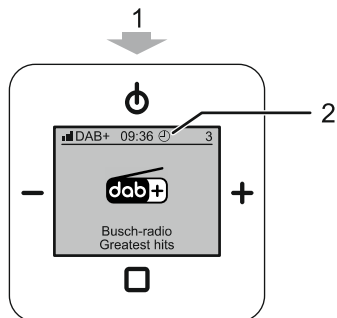

Afb. 23: Bediening slaaptimer

Door het inschakelen van de slaapfunctie wordt het apparaat na een ingestelde tijd automatisch uitgeschakeld.

Deze functie kan alleen worden opgeroepen als de radio ingeschakeld is.

De schakeltijd van de slaapfunctie wordt ingesteld in de instellingen, zie hoofdstuk 8.3.26 “Menu ‘Instellingen’ – ‘Slaaptimer’ (uitschakeltijd)” op pagina 70.

Voor het in- of uitschakelen van de slaapfunctie gaat u als volgt te werk:

Slaapfunctie inschakelen

1. Met de radio aan, drukt u ten minste 2 seconden op de ‘AAN/UIT’-toets [1].
 - De slaapfunctie is ingeschakeld.
 - Het symbool ‘stopwatch’ [2] wordt op het display weergegeven.
 - De radio schakelt na de ingestelde tijd automatisch uit.
 - Voor het instellen van de schakeltijd, zie hoofdstuk 8.3.26 “Menu ‘Instellingen’ – ‘Slaaptimer’ (uitschakeltijd)” op pagina 70.

Slaapfunctie uitschakelen

Manier 1:

- 1 Schakel de radio uit en weer in.
 - De slaapfunctie is uitgeschakeld.
 - Het symbool ‘stopwatch’ verdwijnt van het display.

Manier 2:

1. Wanneer de slaapfunctie actief is, drukt u ten minste 2 seconden op de ‘AAN/UIT’-toets [1].
 - De slaapfunctie is uitgeschakeld.
 - Het symbool ‘stopwatch’ [2] verdwijnt van het display.

8.2.7 Favorieten (favoriete zenders) weergeven

Er zijn twee manieren om de opgeslagen favorieten weer te geven. Schakel daarvoor over naar een van de volgende functies in het apparaat:

- Favorieten verplaatsen, zie hoofdstuk 8.3.14 “Menu ‘Zenders’ – ‘Favorieten verplaatsen’” op pagina 56.
- Favorieten verwijderen, zie hoofdstuk 8.3.15 “Menu ‘Zenders’ – ‘Favorieten verwijderen’” op pagina 57.

Hier wordt de lijst met alle opgeslagen favorieten weergegeven.

8.2.8 Favorieten (favoriete zenders) opslaan

Favorieten worden opgeslagen vanuit de DAB+ of FM-zenderlijst. Hier verschijnt een lijst met alle gevonden DAB+ of FM-zenders.

- DAB+ zenders als favoriet opslaan, zie hoofdstuk 8.3.9 “Menu ‘Zenders’ – ‘Zenderlijst DAB+ weergeven’ en favorieten opslaan” op pagina 50.
- FM-zenders als favoriet opslaan, zie hoofdstuk 8.3.10 “Menu ‘Zenders’ – ‘Zenderlijst FM weergeven’ en favorieten opslaan” op pagina 52.

Indien nodig kan eerst de zenderlijst worden bijgewerkt. Daarvoor moet eerst een zenderzoekactie worden uitgevoerd.

- Automatisch DAB+ zenders zoeken, zie hoofdstuk 8.3.11 “Menu ‘Zenders’ – ‘Automatisch zoeken naar zenders DAB+’” op pagina 53.
- Automatisch FM-zenders zoeken, zie hoofdstuk 8.3.12 “Menu ‘Zenders’ – ‘Automatisch zoeken naar zenders FM’” op pagina 54.
- Handmatig FM-zenders zoeken, zie hoofdstuk 8.3.13 “Menu ‘Zenders’ – ‘Zender FM handmatig instellen’” op pagina 55.

8.2.9 AUX bedienen

Met de AUX-functie kunt u de muziek van de inbouwradio op een extern apparaat afspelen. Bijvoorbeeld een hifi-installatie. De muziek van het externe apparaat kan ook op de inbouwradio worden afgespeeld.

- Meer informatie over de AUX-aansluiting, zie hoofdstuk 6.5.2 “AUX (auxiliary)” op pagina 21.
- Voorbeelden van apparaatcombinaties voor de AUX-aansluiting, zie hoofdstuk 9 “Toepassingsvoorbeelden” op pagina 81
- Het volume van de afgespeelde muziek kan via een ingangsversterking aan de andere favorieten worden aangepast, zie hoofdstuk 8.3.22 “Menu ‘Instellingen’ – ‘AUX-ingangsversterking” op pagina 66.

Naar muziek luisteren op de inbouwradio

Om muziek van een extern apparaat op de inbouwradio af te spelen, moeten de volgende instellingen worden aangepast:

- De AUX-modus van de inbouwradio moet ingesteld zijn op ‘AUX-ingang’.
 - AUX-modus instellen, zie hoofdstuk 8.3.21 “Menu ‘Instellingen’ – ‘AUX” op pagina 65.
 - De favoriet ‘AUX’ is alleen zichtbaar als de AUX-aansluiting in de instellingen ingesteld is op ‘AUX-ingang’.

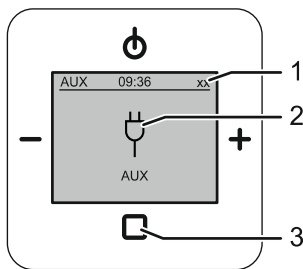

Afb. 24: Naar muziek luisteren op de inbouwradio via AUX

Om muziek op de inbouwradio af te spelen, gaat u als volgt te werk:

1. Schakel de inbouwradio in.
 - Na het inschakelen wordt de laatst gespeelde favoriet weergegeven.
2. Druk meerdere keren op de ‘ENTER’-toets [3] totdat u de favoriet ‘AUX’ hebt bereikt.
 - Rechtsboven op het display wordt het nummer van de huidige favoriet [1] weergegeven.
 - De favoriet ‘AUX’ is de laatste in de opgeslagen favorieten.
 - Na het wisselen naar de favoriet ‘AUX’ is de AUX-functie actief. Het AUX-symbool [2] wordt weergegeven.
3. Schakel het externe apparaat in.
 - De bediening van het externe apparaat hangt af van het apparaat.
 - Het audiokanaal van het externe apparaat wordt afgespeeld op de inbouwradio.

Luisteren naar zenders van de inbouwradio op een extern apparaat

Om een favoriet van de inbouwradio op een extern apparaat af te spelen, moeten de volgende instellingen aangepast worden:

- De AUX-modus van de inbouwradio moet ingesteld zijn op 'AUX-uitgang'.
 - AUX-modus instellen, zie hoofdstuk 8.3.21 "Menu 'Instellingen' – 'AUX'" op pagina 65.
 - Bij de instelling 'AUX-uitgang' is de favoriet 'AUX' gedeactiveerd.

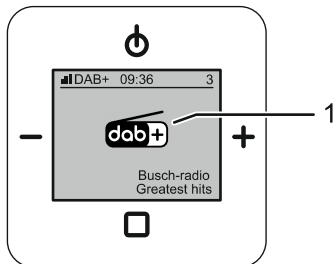

Afb. 25: Naar muziek luisteren op een ander apparaat via AUX

Om een favoriet van de inbouwradio op een extern apparaat af te spelen, gaat u als volgt te werk:

1. Schakel de inbouwradio in.
 - Na het inschakelen wordt de laatst gespeelde favoriet weergegeven.
2. Kies de gewenste favoriet [1] op de inbouwradio.
3. Schakel het externe apparaat in.
 - De bediening van het externe apparaat hangt af van het apparaat.
 - De favoriet van de inbouwradio wordt afgespeeld op het externe apparaat.

8.2.10 Spanningsuitval

- Bij een spanningsuitval blijven alle persoonlijke instellingen behouden.
- De tijd van het apparaat wordt niet automatisch bijgewerkt na een spanningsuitval.
 - Na een spanningsuitval wordt op het display de tijd 0:00 weergegeven.
 - Zolang de tijd '00:00' wordt weergegeven zijn alle alarmen inactief.
 - Schakel het apparaat UIT en weer AAN. Bij het herinschakelen wordt de tijd van het apparaat automatisch bijgewerkt. Alle alarmen zijn weer actief.

8.3 Bediening – configuratie

Het wisselen naar het configuratiemenu is alleen mogelijk, als de inbouwradio ingeschakeld is.

Om naar het configuratiemenu te gaan, gaat u als volgt te werk:

1. Schakel de inbouwradio in.
2. Druk ten minste 2 seconden op de toets 'ENTER'.
 - Het apparaat schakelt naar het configuratiemenu.

8.3.1 Display

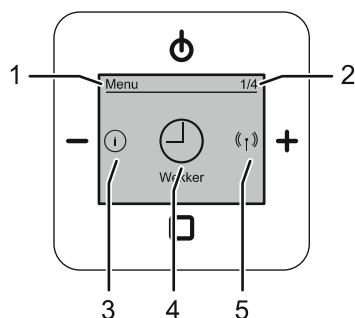

Afb. 26: Display-overzicht configuratiemenu

- [1] Menu / menuniveau
- [2] Menunummer
- [3] Vorig menupunt
- [4] Geselecteerd menupunt
- [5] Volgend menupunt

8.3.2 Toetsentoewijzing

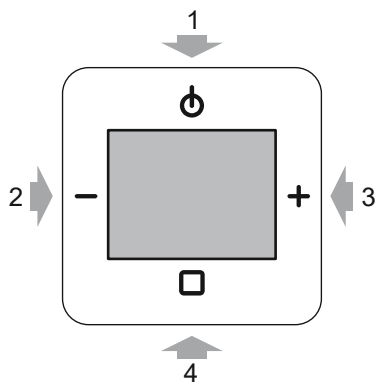

Afb. 27: Toetstoewijzing voor het configuratiemenu

- [1] AAN / UIT
 - Eén niveau hoger
- [2] Minus
 - Vorig menupunt
- [3] Plus
 - Volgend menupunt
- [4] ENTER
 - Kort indrukken: menu oproepen / selectie bevestigen

8.3.3 Functies – configuratie

In de volgende menu's past u de handmatige instellingen aan of start/stopt u functies.

Let hieronder ook op de aangegeven verwijzingen naar de menupunten.

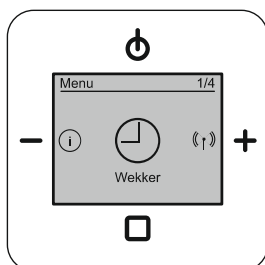

Afb. 28: Wekker

Wekker (1 / 4), zie de hoofdstukken over de wekker vanaf Hoofdstuk 8.3.4 “Menu ‘Wekker’ – ‘Wekker’” op pagina 44

- Hier worden tijdfuncties ingesteld, bijvoorbeeld de wekker.

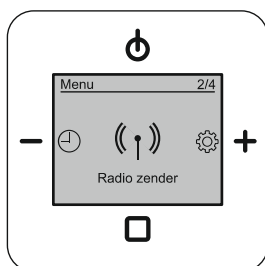

Afb. 29: Radiozenders

Radiozender (2 / 4), zie de hoofdstukken over radiozenders vanaf Hoofdstuk 8.3.9 “Menu ‘Zenders’ – ‘Zenderlijst DAB+ weergeven’ en favorieten opslaan” op pagina 50

- Hier kunt u radiozenders zoeken, instellen en als favorieten opslaan.
 - Favorieten: 1 tot 8 stations voor DAB+ radiozenders en FM-radiozenders.

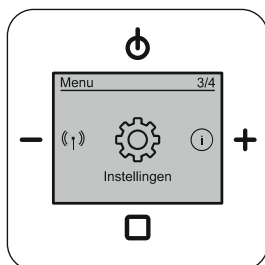

Afb. 30: Instellingen

Instellingen (3 / 4), zie de bij de instellingen behorende hoofdstukken vanaf Hoofdstuk 8.3.16 “Menu ‘Instellingen’ – ‘Taal’ “ op pagina 58

- Hier worden de apparaatinstellingen aangepast, bijvoorbeeld taal of display.



Abb. 31: Info

Info (4 / 4), zie de bij de info behorende hoofdstukken vanaf Hoofdstuk 8.3.31 “Menu ‘Info’“ op pagina 76

- Hier wordt informatie gegeven over het apparaat en de firmware.

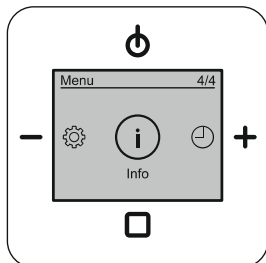

Opmerking

Voor een navigatiehulp door de menu's, zie hoofdstuk 8.3.32 “Menustructuur“ op pagina 77.

8.3.4 Menu 'Wekker' – 'Wekker'

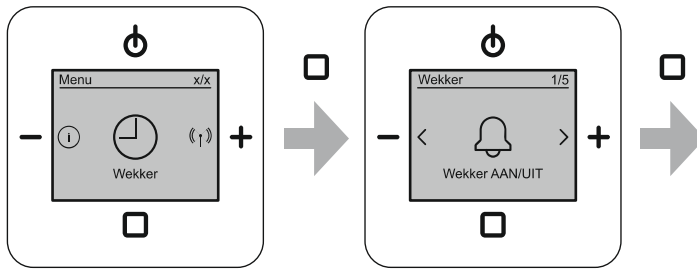

Afb. 32: Wekker AAN/UIT

Het menu bevindt zich op het menuniveau 'Wekker'.

In dit menu bedient u de wekfunctie.

Voor het instellen, inschakelen en uitschakelen van de wekfunctie gaat u als volgt te werk:

1. Ga naar het menu 'Wekker'.
2. Ga naar het menupunt 'Wekker AAN/UIT'.
3. Kies in het menupunt 'Inschakelen' of 'Uitschakelen'.
 - Inschakelen:
Bevestig het inschakelen van de wekfunctie met de toets 'ENTER'.
 - Op het display verschijnt de status 'AAN' met het symbool 'Wekker'.
 - Uitschakelen:
Bevestig het uitschakelen van de wekfunctie met de toets 'ENTER'.
 - De wekfunctie is uitgeschakeld. Het 'Wekker'-symbool verdwijnt.

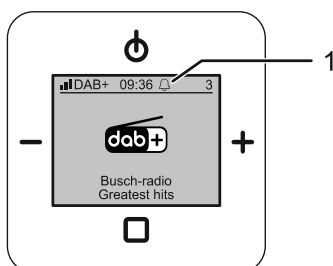

Afb. 33: Hoofdscherm 'Wekker' is actief [1]

8.3.5 Menu 'Wekker' – 'Wekprofielen'

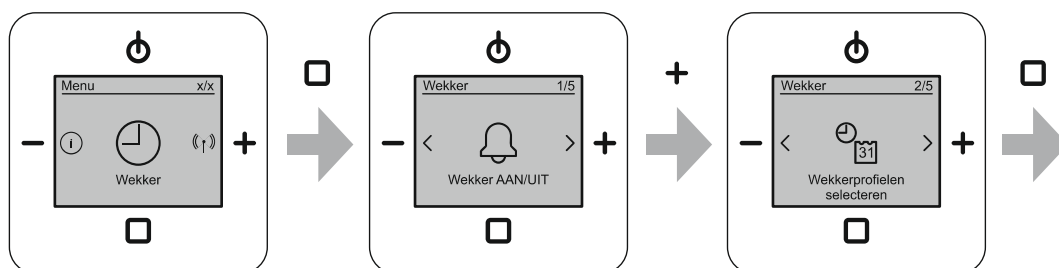

Afb. 34: Wekkerprofielen selecteren

Het menu bevindt zich op het menuniveau 'Wekker'.

Door een wekkerprofiel te kiezen kunt u gemakkelijker wektijden instellen. Als u bijvoorbeeld 'Alle wekdagen hetzelfde' kiest, hoeven de wektijden maar één keer ingevoerd te worden.

In dit menu kunt u kiezen uit 3 wekkerprofielen. Bovendien kunt u dagen kiezen waarop de alarmfunctie inactief moet zijn.

Het wekkerprofiel 'Werkdag / weekend (ma – vr / za – zo)' is vooraf ingesteld. Als dit profiel al past, hoeft er geen ander wekkerprofiel gekozen te worden.

Voor het selecteren van het wekkerprofiel gaat u als volgt te werk:

1. Ga naar het menu 'Wekker'.
2. Ga naar het menupunt 'Wekkerprofielen selecteren'.
3. Selecteer een wekkerprofiel.
4. Bevestig het geselecteerde wekkerprofiel.

Verdere stappen:

5. Stel de wektijden voor het geselecteerde wekprofiel in het menu 'Wektijden instellen' in.
 - Wektijden instellen, zie hoofdstuk 8.3.6 "Menu 'Wekker' – 'Wektijden'" op pagina 46.
 - De wektijden worden in het menu 'Wektijden instellen' opgevraagd, afhankelijk van het gekozen wekkerprofiel.
6. Kies, indien nodig, de dagen waarop de alarmfunctie inactief moet zijn.
 - Wekdagen deactiveren, zie hoofdstuk 8.3.7 "Menu 'Wekker' – 'Dagen deactiveren'" op pagina 48.
 - De geselecteerde dagen zijn gedeactiveerd voor het wekken. Het maakt niet uit welk wekkerprofiel gekozen is.

Wekkerprofielen	
Werkdag / weekend (ma – vr / za – zo)	<ul style="list-style-type: none"> ▪ Vooraf ingesteld ▪ De wektijden van maandag tot vrijdag zijn gelijk. ▪ De wektijden van zaterdag tot zondag zijn gelijk.
Alle wekdagen hetzelfde	De wektijden zijn op iedere weekdag gelijk.
Individuele weekdag	De wektijden worden voor iedere weekdag afzonderlijk ingesteld.

Tab.8: Wekkerprofielen

8.3.6 Menu 'Wekker' – 'Wektijden'

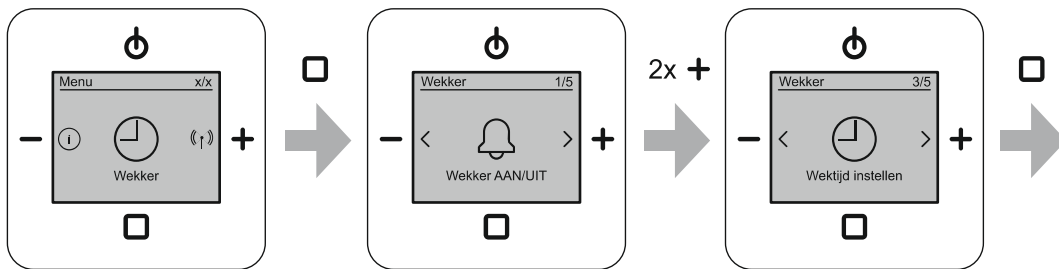

Afb. 35: Wektijden instellen

Het menu bevindt zich op het menuniveau 'Wekker'.

Het instellen van de wektijden hangt af van het gekozen wekprofiel. Afhankelijk van het gekozen wekprofiel worden de vereiste wektijden na elkaar opgevraagd. Om een wekprofiel te kiezen, zie hoofdstuk 8.3.5 "Menu 'Wekker' – 'Wekprofielen'" op pagina 45.

Het wekprofiel 'Werkdag / weekend (ma – vr / za – zo)' is vooraf ingesteld. Als dit profiel al past, hoeft er geen ander wekprofiel gekozen te worden.



Opmerking

Voordat u de wekker voor de eerste keer aanzet, moeten de wektijden eenmaal worden ingevoerd.

- Pas daarna kan de wekker worden ingeschakeld.
- Pas daarna kunnen wekdagen worden gedeactiveerd.

Voor het instellen van de wektijden gaat u als volgt te werk:

1. Ga naar het menu 'Wekker'.
2. Ga naar het menupunt 'Wektijd instellen'.
 - Afhankelijk van het ingestelde wekkerprofiel, wordt de eerste wekkertijd opgevraagd.
 - De uren en minuten worden voor elke wekkertijd ingesteld.
3. Stel de gewenste wekkertijden in.
 - Stel de uren van een wekkertijd in met de toetsen 'PLUS/MINUS' en bevestig de invoer met de toets 'ENTER'.
 - Het menu schakelt automatisch naar de volgende instelmogelijkheid.
 - Stel de minuten van een wekkertijd in met de toetsen 'PLUS/MINUS' en bevestig de invoer met de toets 'ENTER'.
 - Het menu schakelt automatisch over naar de volgende dag die ingesteld moet worden.
 - Na bevestiging van de laatste in te stellen tijd, schakelt het display automatisch terug naar het menu 'Wektijd instellen'.

Wektijden voor het wekprofiel 'Werkdag / weekend (ma – vr / za – zo)'	
Blok 1 (weekdagen) – Ma - vr	<ul style="list-style-type: none"> ▪ Uren ▪ Minuten
Blok 2 (weekend) – Za - zo	<ul style="list-style-type: none"> ▪ Uren ▪ Minuten
Wektijden voor het wekprofiel 'Alle weekdays hetzelfde'	
Ma - zo	<ul style="list-style-type: none"> ▪ Uren ▪ Minuten
Wektijden voor het wekprofiel 'Individuele weekday'	
ma di wo do vr za zo	<p>Alle 7 dagen van de week worden na elkaar ingevoerd.</p> <ul style="list-style-type: none"> ▪ Uren ▪ Minuten

Tab.9: Wektijden instellen

8.3.7 Menu 'Wekker' – 'Dagen deactiveren'

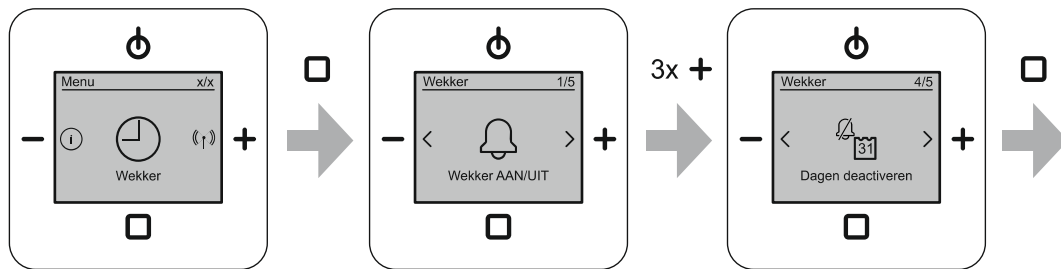

Afb. 36: Wekdagen deactiveren

Het menu bevindt zich op het menuniveau 'Wekker'.

In deze functie kunnen afzonderlijke dagen van het wekken worden uitgesloten. Het maakt niet uit welk wekprofiel in de instellingen is gekozen.

Om de wekdagen te deactiveren, gaat u als volgt te werk:

1. Ga naar het menu 'Wekker'.
2. Ga naar het menupunt 'Dagen deactiveren'.
 - Er verschijnt een lijst met de wekdagen.
 - Alle actieve wekdagen zijn gemarkeerd met een vinkje. Na een inbedrijfname zijn alle wekdagen actief.
3. Gaan met de toetsen 'PLUS/MINUS' een voor een naar de gewenste dagen en bevestig de selectie steeds met de toets 'ENTER'.
 - Bij iedere geselecteerde dag verdwijnt het vinkje. Op de dagen zonder vinkje wordt er niet gewerkt.

Om de wekdagen te activeren en te deactiveren, gaat u als volgt te werk:

1. Ga naar de eerder gedeactiveerde werkdagen.
 - Gedeactiveerde dagen hebben geen vinkje.
2. Bevestig iedere gewenste gedeactiveerde wekdag met de toets 'ENTER'.
 - De bevestigde dagen krijgen nu weer een vinkje. Op deze dagen wordt weer gewekt.

8.3.8 Menu 'Wekker' – 'Signaaltonen instellen'

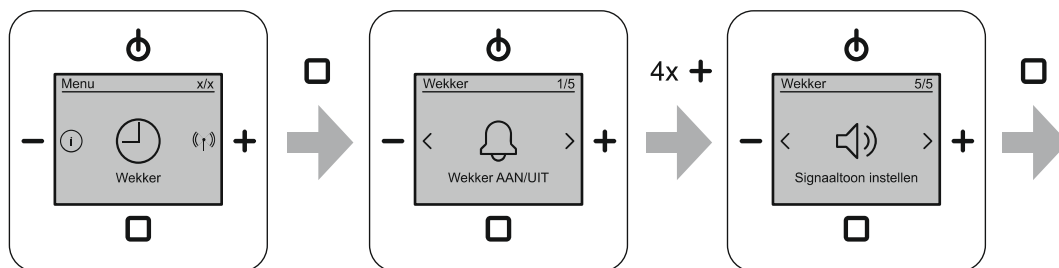

Afb. 37: Signaaltoon instellen

Het menu bevindt zich op het menuniveau 'Wekker'.

In dit menu kiest u een signaaltoon voor de wekker.

Voor het selecteren van de signaaltoon gaat u als volgt te werk:

1. Ga naar het menu 'Wekker'.
2. Ga naar het menupunt 'Signaaltoon instellen'.
 - Op het display verschijnt de selectie voor de wekker.
3. Wissel voor de signaaltoon tussen de selectie 'Signaaltoon' of 'Radio'.
4. Bevestig de selectie voor de signaaltoon.
 - De signaaltonen zijn ingesteld.

Signaaltonen	
Radio afspelen	<ul style="list-style-type: none"> ▪ Vooraf ingesteld ▪ Bij het bereiken van de wektijd wordt de als laatste gekozen favoriete zender afgespeeld.
Geluidssignaal	Bij het bereiken van de wektijd wordt een geluidssignaal afgegeven.

Tab.10: Signaaltonen

8.3.9 Menu 'Zenders' – 'Zenderlijst DAB+ weergeven' en favorieten opslaan

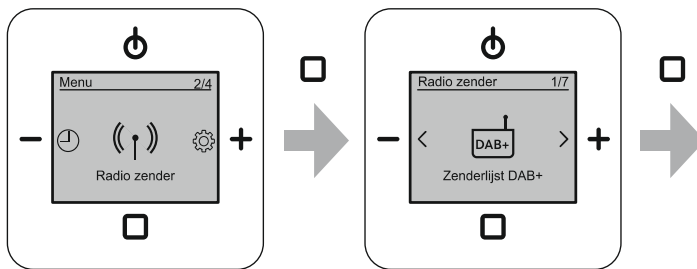

Afb. 38: Zenderlijst DAB+ weergeven

Het menu bevindt zich op het menuniveau 'Radiozender'.

In deze zenderlijst worden alle gevonden DAB+ zenders weergegeven.

- Over het zoeken naar DAB+ zenders, zie hoofdstuk 8.3.11 "Menu 'Zenders' – 'Automatisch zoeken naar zenders DAB+' op pagina 53.

In de zenderlijst kunnen afzonderlijke kanalen worden gekozen en tijdelijk worden afgespeeld, of als favorieten worden opgeslagen.

Uit de beschikbare zenders in de zenderlijst kunnen tot 8 zenders als favorieten worden opgeslagen.

Ga voor het tijdelijk afspelen van een zender als volgt te werk:

1. Ga naar het menu 'Radiozender'.
2. Ga naar het menupunt 'Zenderlijst DAB+'.
3. Ga met de toetsen 'PLUS/MINUS' naar een zender.
4. Bevestig de selectie door de 'ENTER'-toets kort in te drukken.
 - De geselecteerde zender wordt tijdelijk opgeslagen als favoriet '0'.
 - Als de gevonden zender tijdelijk als favoriet '0' wordt opgeslagen, schakelt het apparaat over op normaal bedrijf en speelt de zender af.
 - Als u tijdens normaal bedrijf naar een andere favoriet overschakelt of het apparaat uitschakelt, is de opgeslagen favoriet '0' niet meer beschikbaar.

Ga voor het zoeken en opslaan van een zender als favoriet als volgt te werk:

1. Ga naar het menu 'Radiozender'.
2. Ga naar het menupunt 'Zenderlijst DAB+'.
3. Ga met de toetsen 'PLUS/MINUS' naar een zender.
4. Bevestig de selectie door de 'ENTER'-toets lang in te drukken.
 - De gekozen zender wordt opgeslagen als een verdere favoriet en toegevoegd aan het einde van de lijst met favorieten.
 - Als de favoriet een andere positie moeten krijgen, zie hoofdstuk 8.3.14 "Menu 'Zenders' – 'Favorieten verplaatsen'" op pagina 56.
 - Na het opslaan als favoriet blijft het apparaat in het menupunt 'Zenderlijst DAB+' staan. Er kunnen meer DAB+ zenders worden toegevoegd.
 - Indien alle favoriete plaatsen reeds bezet zijn, verschijnt er een waarschuwing. In dat geval moet u eerst favorieten uit de favorietenlijst wissen, zie hoofdstuk 8.3.15 "Menu 'Zenders' – 'Favorieten verwijderen'" op pagina 57.

8.3.10 Menu 'Zenders' – 'Zenderlijst FM weergeven' en favorieten opslaan'

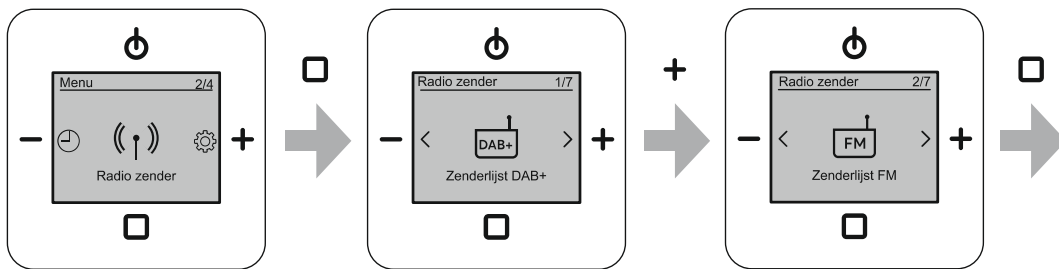

Afb. 39: Zenderlijst FM weergeven

Het menu bevindt zich op het menuniveau 'Radiozender'.

In deze zenderlijst worden alle gevonden FM-zenders weergegeven

- Over het zoeken naar FM-zenders, zie hoofdstuk 8.3.12 "Menu 'Zenders' – 'Automatisch zoeken naar zenders FM'" op pagina 54.

In de zenderlijst kunnen afzonderlijke kanalen worden gekozen en tijdelijk worden afgespeeld, of als favorieten worden opgeslagen.

Uit de beschikbare zenders in de zenderlijst kunnen tot 8 zenders als favorieten worden opgeslagen.

Ga voor het tijdelijk afspelen van een zender als volgt te werk:

1. Ga naar het menu 'Radiozender'.
2. Ga naar het menupunt 'Zenderlijst FM'.
3. Ga met de toetsen 'PLUS/MINUS' naar een zender.
4. Bevestig de selectie door de 'ENTER'-toets kort in te drukken.
 - De geselecteerde zender wordt tijdelijk opgeslagen als favoriet '0'.
 - Als de gevonden zender tijdelijk als favoriet '0' wordt opgeslagen, schakelt het apparaat over op normaal bedrijf en speelt de zender af.
 - Als u tijdens normaal bedrijf naar een andere favoriet overschakelt of het apparaat uitschakelt, is de opgeslagen favoriet '0' niet meer beschikbaar.

Ga voor het zoeken en opslaan van een zender als favoriet als volgt te werk:

1. Ga naar het menu 'Radiozender'.
2. Ga naar het menupunt 'Zenderlijst FM'.
3. Ga met de toetsen 'PLUS/MINUS' naar een zender.
4. Bevestig de selectie door de 'ENTER'-toets lang in te drukken.
 - De gekozen zender wordt opgeslagen als een verdere favoriet en toegevoegd aan het einde van de lijst met favorieten.
 - Als de favoriet een andere positie moeten krijgen, zie hoofdstuk 8.3.14 "Menu 'Zenders' – 'Favorieten verplaatsen'" op pagina 56.
 - Na het opslaan als favoriet blijft het apparaat in het menupunt 'Zenderlijst FM' staan. Er kunnen meer FM zenders worden toegevoegd.
 - Indien alle favoriete plaatsen reeds bezet zijn, verschijnt er een waarschuwing. In dat geval moet u eerst favorieten uit de favorietenlijst wissen, zie hoofdstuk 8.3.15 "Menu 'Zenders' – 'Favorieten verwijderen'" op pagina 57.

8.3.11 Menu 'Zenders' – 'Automatisch zoeken naar zenders DAB+'

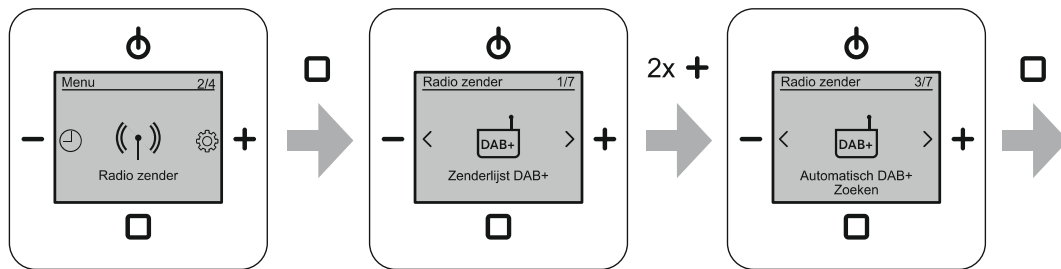

Afb. 40: Automatische zoekactie DAB+

Het menu bevindt zich op het menuniveau 'Radiozender'.

Met dit menu zoekt het apparaat het hele frequentiebereik af naar DAB+ zenders en maakt een zenderlijst van alle gevonden DAB+ zenders. De DAB+ zenders in de lijst zijn gesorteerd van 0 ... 9 en vervolgens van A ... Z.

Ga bij het automatisch zoeken naar DAB+ zenders als volgt te werk:

1. Ga naar het menu 'Radiozender'.
2. Ga naar het menupunt 'Automatisch DAB+ zoeken'.
 - Het apparaat maakt een lijst met alle gevonden DAB+ zenders.
 - Als een zender meerdere keren wordt gevonden, wordt deze slechts eenmaal in de lijst opgenomen.
 - Na afsluiting van de automatische zoekactie schakelt het apparaat naar het menupunt 'Zenderlijst DAB+'.
 - De nieuwe zenderlijst wordt weergegeven in het menupunt 'Zenderlijst DAB+'.
 - In het menupunt 'Zenderlijst DAB+' kunnen de zenders worden geselecteerd en tijdelijk worden beluisterd of als favoriet worden opgeslagen.
 - Naar het menupunt 'Zenderlijst DAB+', zie hoofdstuk 8.3.9 "Menu 'Zenders' – 'Zenderlijst DAB+ weergeven' en favorieten opslaan" op pagina 50.

8.3.12 Menu 'Zenders' – 'Automatisch zoeken naar zenders FM'

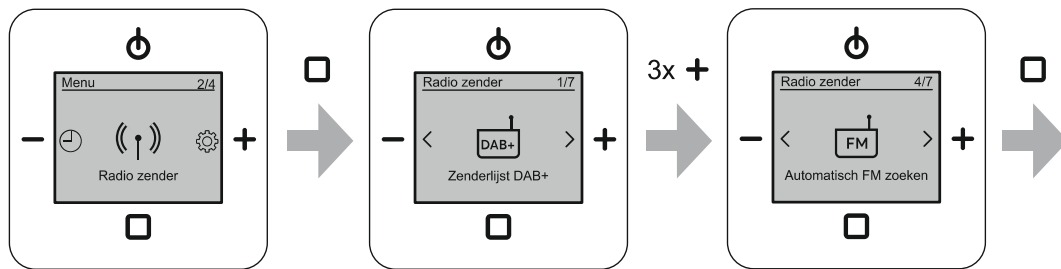

Afb. 41: Automatische zoekactie FM

Het menu bevindt zich op het menuniveau 'Radiozender'.

Met dit menu zoekt het apparaat het hele frequentiebereik af naar FM zenders en maakt een zenderlijst van alle gevonden FM zenders. De FM zenders zijn oplopend op frequentie gesorteerd.

Ga bij het automatisch zoeken naar FM zenders als volgt te werk:

1. Ga naar het menu 'Radiozender'.
2. Ga naar het menupunt 'Automatisch FM-zoeken'.
 - Het apparaat maakt een lijst met alle gevonden FM zenders.
 - Als een zender meerdere keren wordt gevonden, wordt deze slechts eenmaal in de lijst opgenomen.
 - Na afsluiting van de automatische zoekactie schakelt het apparaat naar het menupunt 'Zenderlijst FM'.
 - De nieuwe zenderlijst wordt weergegeven in het menupunt 'Zenderlijst FM'.
 - In het menupunt 'Zenderlijst FM' kunnen de zenders worden geselecteerd en tijdelijk worden beluisterd of als favoriet worden opgeslagen.
 - Naar het menupunt 'Zenderlijst FM', zie hoofdstuk 8.3.10 "Menu 'Zenders' – 'Zenderlijst FM weergeven' en favorieten opslaan" op pagina 52.

8.3.13 Menu 'Zenders' – 'Zender FM handmatig instellen'

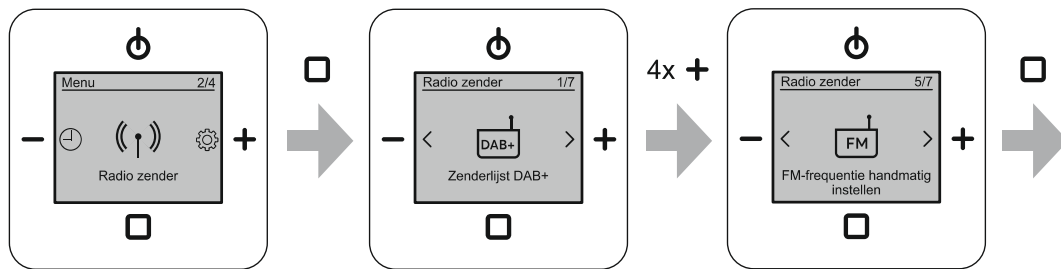

Afb. 42: FM handmatig configureren

Het menu bevindt zich op het menuniveau 'Radiozender'.

Met dit menu zoekt u het hele frequentiebereik handmatig af naar FM-zenders. De gevonden zenders kunnen tijdelijk worden beluisterd of als favoriet worden opgeslagen.

Ga bij het handmatig zoeken naar FM zenders als volgt te werk:

1. Ga naar het menu 'Radiozender'.
2. Ga naar het menupunt 'Stel de FM-frequentie handmatig in'.
3. Zoek met de toetsen 'PLUS/MINUS' handmatig naar een FM-zender.
 - Door kort op de toetsen 'PLUS/MINUS' te drukken verandert de weergegeven frequentie telkens met 0,05 MHz.
 - Bij lang indrukken (langer dan 1 seconde) van de toetsen 'PLUS/MINUS', verandert de frequentie automatisch naar de volgende gevonden zender en stopt daar. Na enkele seconden verschijnt de naam van de zender op het scherm.

Gevonden zenders tijdelijk afspelen.

- Bevestig de selectie door de 'ENTER'-toets kort in te drukken.
 - De geselecteerde zender wordt tijdelijk opgeslagen als favoriet '0'.
 - Als de gevonden zender tijdelijk als favoriet '0' wordt opgeslagen, schakelt het apparaat over op normaal bedrijf en speelt de zender af.
 - Als u tijdens normaal bedrijf naar een andere favoriet overschakelt of het apparaat uitschakelt, is de opgeslagen favoriet '0' niet meer beschikbaar.

Gevonden zenders als favoriet opslaan.

- Bevestig de selectie door de 'ENTER'-toets lang in te drukken.
 - De geselecteerde zender wordt opgeslagen als favoriet en toegevoegd aan het einde van de lijst met favorieten.
 - Als de favoriet een andere positie moeten krijgen, zie hoofdstuk 8.3.14 "Menu 'Zenders' – 'Favorieten verplaatsen'" op pagina 56.
 - Na het opslaan als favoriet blijft het apparaat in het menupunt 'Stel de FM-frequentie handmatig in' staan. Er kunnen meer FM zenders worden toegevoegd.
 - Indien alle favoriete plaatsen reeds bezet zijn, verschijnt er een waarschuwing. In dat geval moet u eerst favorieten uit de favorietenlijst wissen, zie hoofdstuk 8.3.15 "Menu 'Zenders' – 'Favorieten verwijderen'" op pagina 57.

8.3.14 Menu 'Zenders' – 'Favorieten verplaatsen'

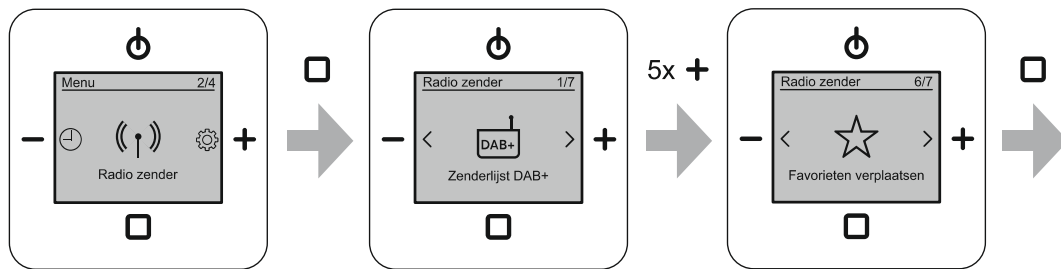

Afb. 43: Favorieten verplaatsen

Het menu bevindt zich op het menuniveau 'Radiozender'.

Gebruik dit menu om opgeslagen favorieten binnen de lijst te verplaatsen. De geselecteerde favoriet wordt op de geselecteerde positie ingevoegd. De volgorde van de andere opgeslagen favorieten blijft ongewijzigd.

Ga voor het wisselen van favorieten als volgt te werk:

1. Ga naar het menu 'Radiozender'.
2. Ga naar het menupunt 'Favorieten verplaatsen'.
3. Ga naar de gewenste favorieten met de toetsen 'PLUS/MIN'.
4. Bevestig de selectie door de 'ENTER'-toets kort in te drukken.
 - Linksboven op het display verschijnt de vraag 'Favoriet verplaatsen?'.
5. Verplaats de gewenste favorieten met de toetsen 'PLUS/MINUS' naar de gewenste positie.
 - Bevestig de nieuwe positie door de 'ENTER'-toets kort in te drukken.

8.3.15 Menu 'Zenders' – 'Favorieten verwijderen'

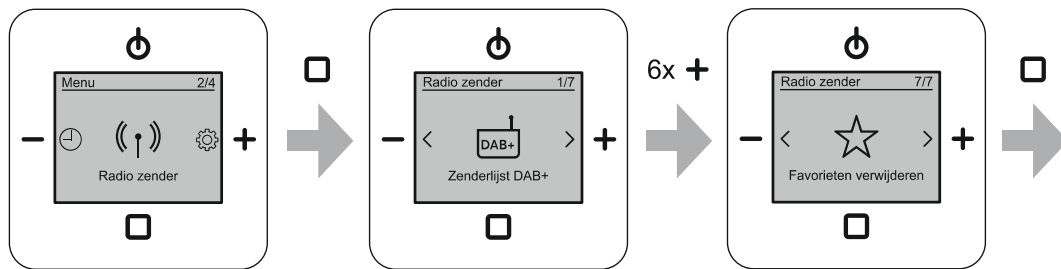

Afb. 44: Favorieten verwijderen

Het menu bevindt zich op het menuniveau 'Radiozender'.
In dit menu wist u opgeslagen zenders uit de favorietenlijst.

Ga voor het wissen van een favoriet als volgt te werk:

1. Ga naar het menu 'Radiozender'.
2. Ga naar het menupunt 'Favorieten verwijderen'.
3. Ga naar de gewenste favorieten met de toetsen 'PLUS/MIN'.
4. Wis de zender uit de favorietenlijst door de 'ENTER'-toets kort in te drukken.
 - De zender wordt zonder verdere vraag uit de favorietenlijst gewist.
 - Alle volgende favorieten schuiven één plaats op. Er mogen geen gaten zitten tussen de opgeslagen favorieten.

8.3.16 Menu 'Instellingen' – 'Taal'

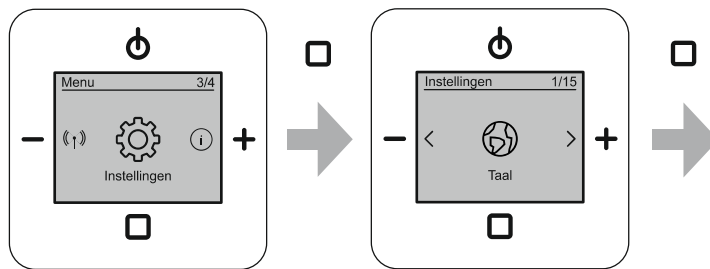

Afb. 45: Taal selecteren

In dit menu stelt u de taal in.

Voor het selecteren van de taal gaat u als volgt te werk:

1. Ga naar het menupunt 'Instellingen'.
2. Ga naar het menupunt 'Taal'.
3. Kies een taal met de toetsen 'PLUS/MIN'.
4. Bevestig de selectie met de toets 'ENTER'.

Vreemde taal ingesteld

Als een vreemde taal is ingesteld, neemt u de volgende stappen om deze te resetten:

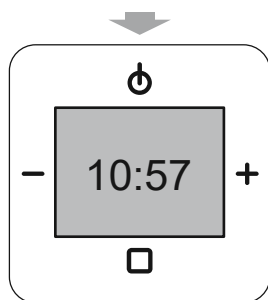

Afb. 46: Radio inschakelen

1. Schakel de inbouwradio in.
 - Tik daarvoor op de toets 'AAN / UIT'.

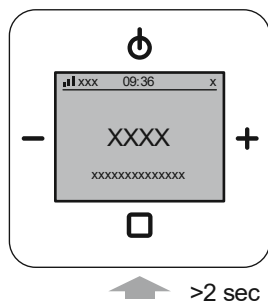

Afb. 47: Vreemde taal 'Hoofdmenu'

2. Druk ten minste 2 seconden op de toets 'ENTER'.
 - Het apparaat wisselt naar de als laatste gebruikte menudialoog.

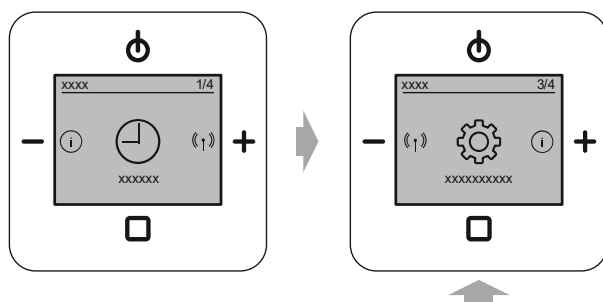

Afb. 48: Vreemde taal 'Instellingen'

- Het rechter getal van het menunummer moet een '4' zijn.
3. Ga met de toets 'PLUS' naar menunummer '3/4'.
 4. Ga met de toets 'ENTER' naar het menu.
 - Het apparaat wisselt in de instellingen naar het submenu 'Instellingen'.

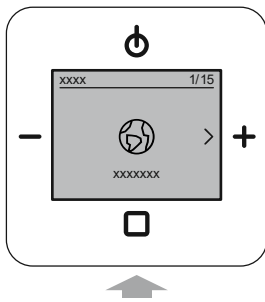

Afb. 49: Vreemde taal 'Menu Taal'

- Het rechter getal van het menunummer moet een '15' zijn.
5. Ga met de toets 'PLUS' naar menunummer '1/15' als het menunummer '1/15' niet reeds wordt weergegeven.
 6. Ga met de toets 'ENTER' naar het menu.

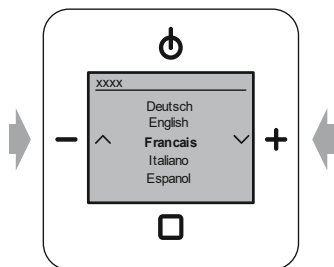

Afb. 50: Vreemde taal 'Menu Taal'

- De actuele taal wordt weergegeven.
7. Ga met de toets 'PLUS' naar de gewenste taal.
 8. Bevestig de taal met de toets 'ENTER'.
 - De taal van het apparaat wordt gewijzigd.

8.3.17 Menu 'Instellingen' – 'Lage'

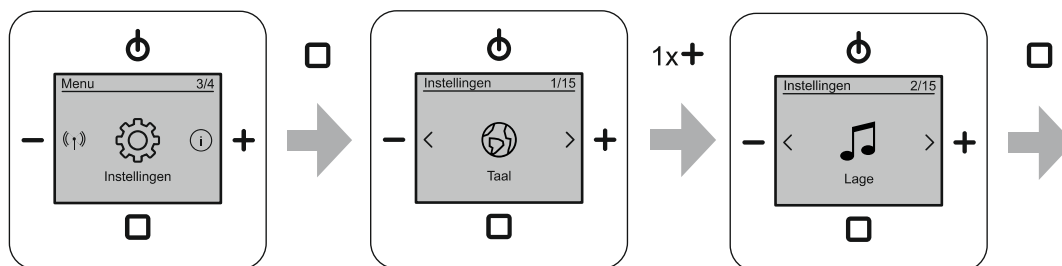

Afb. 51: Lage

Het menu bevindt zich op het menuniveau 'Instellingen'. In dit menu bevindt zich de toonregeling 'Lage'.

In dit menu regelt u de lage frequenties van de muziek die wordt afgespeeld. De instelling hangt sterk af van de persoonlijke smaak en van de gebruikte luidsprekers. Een optimale instelling kan dus alleen bepaald worden door het uit te proberen.

Maak een keuze uit de volgende instelmogelijkheden:

Instelling	Beschrijving
Lage	Lage tonen binnen het hoorbereik van het menselijk oor <ul style="list-style-type: none"> ▪ Instelbereik: -5 dB ... +5 dB ▪ Standaard ingesteld in het apparaat: 0 dB

Tab.11: Bas

Voor het instellen van de lage tonen gaat u als volgt te werk:

1. Ga naar het menupunt 'Instellingen'.
2. Ga naar het menupunt 'Lage'.
3. Kies met de toetsen 'PLUS/MINUS' de gewenste instelling.
4. Bevestig de selectie met de toets 'ENTER'.

8.3.18 Menu 'Instellingen' – 'Hoge tonen'

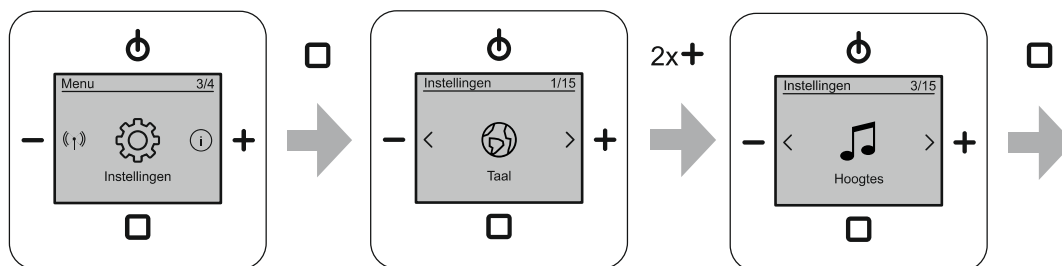

Afb. 52: Hoge tonen

Het menu bevindt zich op het menuniveau 'Instellingen'. In dit menu bevindt zich de toonregeling 'Hoge tonen'.

In dit menu regelt u de hoge frequenties van de muziek die wordt afgespeeld. De instelling hangt sterk af van de persoonlijke smaak en van de gebruikte luidsprekers. Een optimale instelling kan dus alleen bepaald worden door het uit te proberen.

Maak een keuze uit de volgende instelmogelijkheden:

Instelling	Beschrijving
Hoge tonen	<p>Hoge tonen binnen het hoorbereik van het menselijk oor</p> <ul style="list-style-type: none"> ▪ Instelbereik: -5 dB ... +5 dB ▪ Standaard ingesteld in het apparaat: 0 dB

Tab. 12: Hoge tonen

Voor het instellen van de hoge tonen gaat u als volgt te werk:

1. Ga naar het menupunt 'Instellingen'.
2. Ga naar het menupunt 'Hoge tonen'.
3. Kies met de toetsen 'PLUS/MINUS' de gewenste instelling.
4. Bevestig de selectie met de toets 'ENTER'.

8.3.19 Menu 'Instellingen' – 'Startvolume'

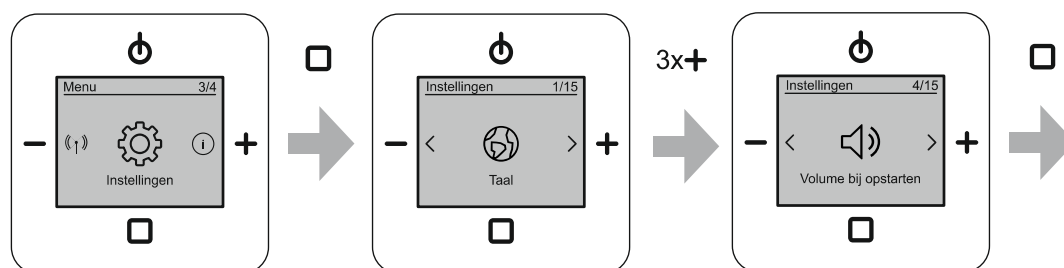

Afb. 53: Startvolume

Het menu bevindt zich op het menuniveau 'Instellingen'.

In dit menu stelt u het volume in dat het apparaat na het inschakelen heeft.

Maak een keuze uit de volgende instelmogelijkheden:

Startvolume	Beschrijving
Laatste volume	Het apparaat start met het laatste volume.
Vast volume	Het apparaat slaat het huidige volume op. Het apparaat begint dan met dit volume na ieder inschakelen.

Tab.13: Startvolume

Voor het instellen van het startvolume gaat u als volgt te werk:

1. Ga naar het menupunt 'Instellingen'.
2. Ga naar het menupunt 'Startvolume'.
3. Kies de instelling met de toetsen 'PLUS/MINUS'.
4. Bevestig de selectie met de toets 'ENTER'.

8.3.20 Menu 'Instellingen' – 'Maximaal volume'



Waarschuwing! – Zacht weksignaal

Door het maximale volume van het apparaat te verlagen, vermindert ook het volume van het weksignaal.

- Houd hier rekening mee bij het verlagen van het maximale volume van het apparaat.

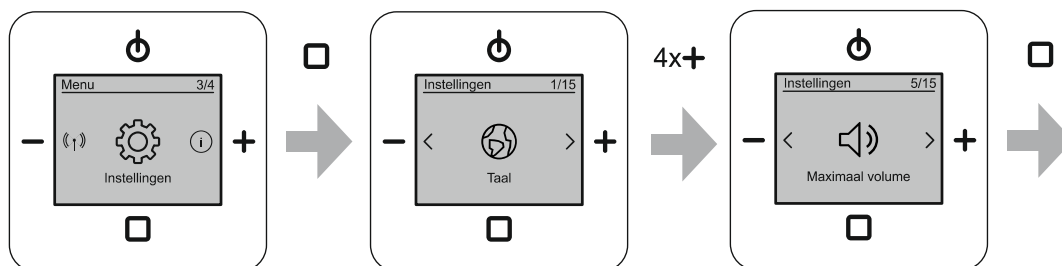

Afb. 54: Maximaal volume

Het menu bevindt zich op het menuniveau 'Instellingen'.

In dit menu stelt u het volume in dat het apparaat maximaal kan bereiken.

- Als het maximale volume van het apparaat verlaagd is, kan de volumebalk alleen bij normale werking tot deze waarde worden opgeschoven.

Voor het instellen van het maximale volume gaat u als volgt te werk:

1. Ga naar het menupunt 'Instellingen'.
2. Ga naar het menupunt 'Maximaal volume'.
3. Kies de instelling met de toetsen 'PLUS/MINUS'.
4. Bevestig de selectie met de toets 'ENTER'.

8.3.21 Menu 'Instellingen' – 'AUX'

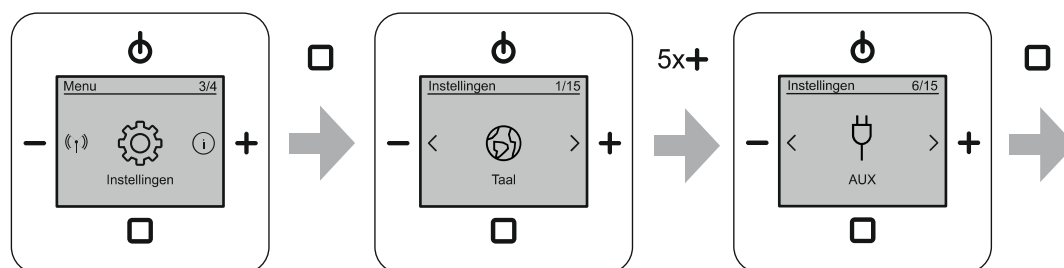

Afb. 55: AUX-instelling

Het menu bevindt zich op het menuniveau 'Instellingen'.

In dit menu bepaalt u of de AUX-aansluiting als ingang of als uitgang moet worden gebruikt. Dit kan ook gedeactiveerd worden.

Maak een keuze uit de volgende instelmogelijkheden:

Instelling	Beschrijving
Gedeactiveerd	De AUX-functie van de inbouwradio wordt gedeactiveerd. <ul style="list-style-type: none"> In de favorieten is de favoriet 'AUX' (laatste favoriete plaats) gedeactiveerd.
AUX-ingang	Een externe bron kan in de inbouwradio worden afgespeeld. <ul style="list-style-type: none"> In de favorieten is de favoriet 'AUX' (laatste favoriete plaats) geactiveerd. Om de externe bron af te spelen, kiest u de favoriet 'AUX'.
AUX-uitgang	Een favoriet van de inbouwradio kan op een extern apparaat worden afgespeeld. <ul style="list-style-type: none"> In de favorieten is de favoriet 'AUX' (laatste favoriete plaats) gedeactiveerd.

Tab.14: AUX-instelling

Voor het instellen van de AUX-aansluiting gaat u als volgt te werk:

1. Ga naar het menupunt 'Instellingen'.
2. Ga naar het menupunt 'AUX'.
3. Gebruik de toetsen 'PLUS/MINUS' om de gewenste selectie te maken.
4. Bevestig de selectie met de toets 'ENTER'.

8.3.22 Menu 'Instellingen' – 'AUX-ingangsversterking'

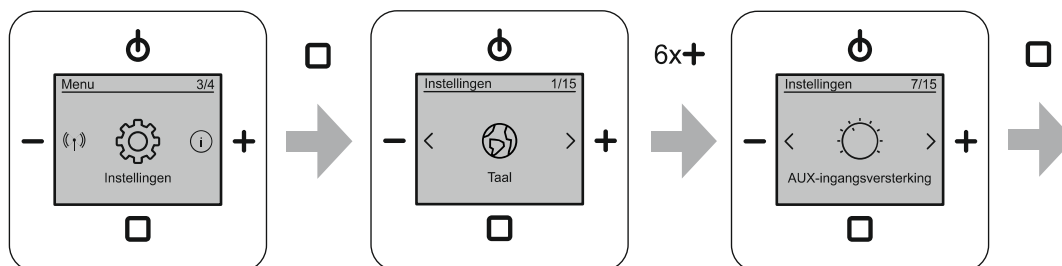

Afb. 56: AUX-ingangsversterking

Het menu bevindt zich op het menuniveau 'Instellingen'.

In dit menu stelt u de ingangsversterking voor AUX in. Met deze instelling kunt u, bijvoorbeeld, de volumeniveaus van de via AUX aangesloten apparaten op elkaar afstemmen.

Maak een keuze uit de volgende instelmogelijkheden:

Instelling	Beschrijving
AUX-ingangsversterking	<ul style="list-style-type: none"> ▪ Instelbereik: 0 dB; 3 dB; 6 dB; 9 dB ▪ Standaard ingesteld in het apparaat: 0 dB

Tab. 15: AUX-ingangsversterking

Voor het instellen van de ingangsgevoeligheid gaat u als volgt te werk:

1. Ga naar het menupunt 'Instellingen'.
2. Ga naar het menupunt 'AUX-ingangsversterking'.
3. Kies met de toetsen 'PLUS/MINUS' de gewenste instelling.
4. Bevestig de selectie met de toets 'ENTER'.

8.3.23 Menu 'Instellingen' – 'Display profiel'

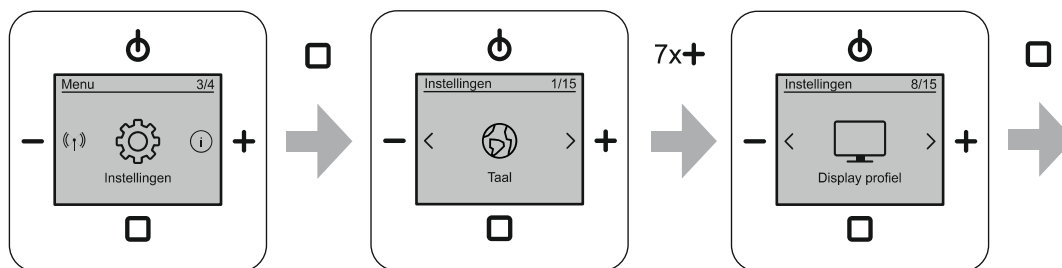

Afb. 57: Display profiel

Het menu bevindt zich op het menuniveau 'Instellingen'. In dit menu worden verschillende weergaven van het display gekozen.

Met een profielkeuze uit dit menu, vergroot u bepaalde inhoud van het display.

Maak een keuze uit de volgende instelmogelijkheden:

Instelling		Beschrijving	Weergave normaal bedrijf
	Standaard	Tijdens normaal bedrijf wordt het display in de standaardweergave getoond.	
	Grote letters	Op het display van normaal bedrijf wordt de zendernaam in grote letters getoond in plaats van de diashow.	
	Grote klok	Op het display van normaal bedrijf wordt de zendernaam de tijd met grote cijfers getoond in plaats van de diashow.	
	Diashow	Op het display van normaal bedrijf wordt de diashow na 20 seconden groot weergegeven. – Als u op de toets 'ENTER' drukt, schakelt het display ongeveer 20 seconden over naar de standaardweergave. – Gedurende deze toets heeft de toets 'ENTER' weer zijn normale functie.	

Tab.16: Display profiel

Voor het instellen van de weergaveprofielen gaat u als volgt te werk:

1. Ga naar het menupunt 'Instellingen'.
2. Ga naar het menupunt 'Display profiel'.
3. Kies met de toetsen 'PLUS/MINUS' de gewenste instelling.
4. Bevestig de selectie met de toets 'ENTER'.

8.3.24 Menu 'Instellingen' – 'Displayverlichting'

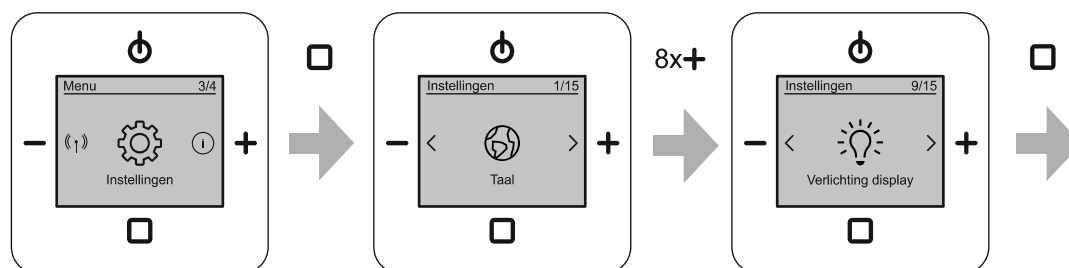

Afb. 58: Displayverlichting

Het menu bevindt zich op het menuniveau 'Instellingen'.

In dit menu kiest u scènes voor de displayverlichting.

Maak een keuze uit de volgende instelmogelijkheden:

Menufunctie	Beschrijving
Aan	Het display is blijvend verlicht als de radio ingeschakeld is (standaardinstelling).
Automatisch	Na 30 seconden zonder bediening dimt de verlichting van het display van de radio automatisch tot een gemiddelde waarde.
Permanent aan	Het display is blijvend verlicht. – Permanente verlichting, ook in uitgeschakelde toestand. – Niet beschikbaar in modus 'ECO'.

Tab.17: Displayverlichting

Voor het instellen van de displayverlichting gaat u als volgt te werk:

1. Ga naar het menupunt 'Instellingen'.
2. Ga naar het menupunt 'Verlichting display'.
3. Selecteer de gewenste verlichting.
4. Bevestig de selectie met de toets 'ENTER'.

8.3.25 Menu 'Instellingen' – 'Displayhelderheid'

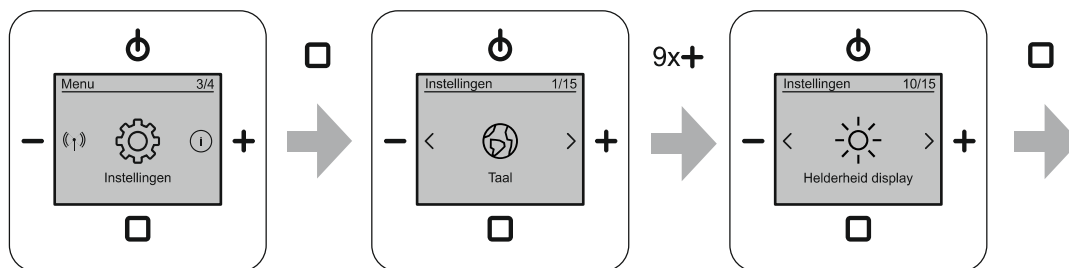

Afb. 59: Helderheid display

Het menu bevindt zich op het menuniveau 'Instellingen'.

In dit menu stelt u de gewenste helderheid van het display in.

Voor het instellen van de displayhelderheid gaat u als volgt te werk:

1. Ga naar het menupunt 'Instellingen'.
2. Ga naar het menupunt 'Helderheid display'.
3. – Stel met de toetsen 'PLUS/MINUS' de helderheid in.
4. Bevestig de selectie met de toets 'ENTER'.

8.3.26 Menu 'Instellingen' – 'Slaaptimer' (uitschakeltijd)

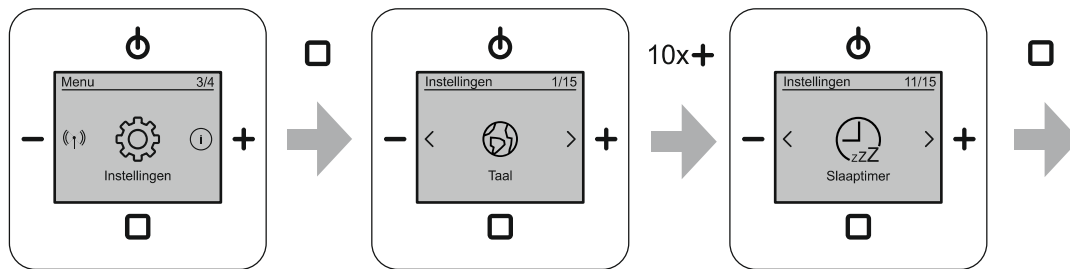

Afb. 60: Slaaptimer

Het menu bevindt zich op het menuniveau 'Instellingen'.

Na het activeren van de functie 'Slaaptimer', schakelt de inbouwradio automatisch uit na de hier ingestelde tijd.

- Voor het activeren van deze functie, zie hoofdstuk 8.2.6 "Slaapfunctie (uitschakeltijd)." op pagina 35.

De tijd wordt ingesteld in stappen van 5 minuten in een bereik van 5 ... 60 minuten.

Voor het instellen van de slaaptimer uitschakeltijd gaat u als volgt te werk:

1. Ga naar het menupunt 'Instellingen'.
2. Ga naar het menupunt 'Slaaptimer'.
3. Kies de instelling met de toetsen 'PLUS/MINUS'.
4. Bevestig de selectie met de toets 'ENTER'.

8.3.27 Menu 'Instellingen' – 'Energie-efficiëntie'

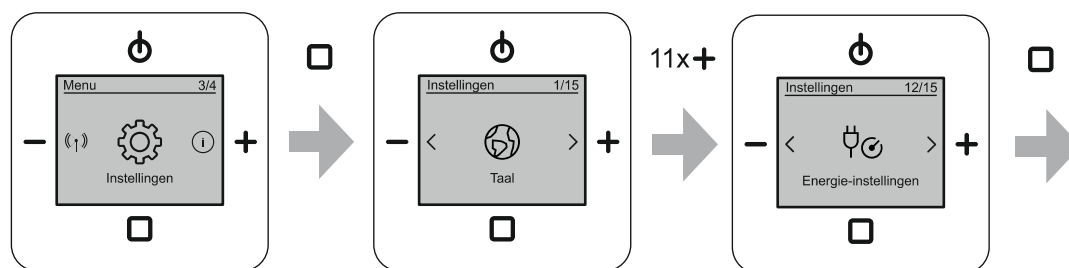

Afb. 61: Energie-instellingen

Het menu bevindt zich op het menuniveau 'Instellingen'.

Maak een keuze uit de volgende instelmogelijkheden:

Menufunctie	Beschrijving
Eco	De displayverlichting is gedimd. – Standaardinstelling bij inbedrijfname.
Comfort	De displayverlichting kan ook ingeschakeld worden in de UIT-toestand (permanent aan), zie hoofdstuk 8.3.24 "Menu 'Instellingen' – 'Displayverlichting'" op pagina 68.

Tab.18: Energie-instellingen

Voor het instellen van de energie-efficiëntie gaat u als volgt te werk:

1. Ga naar het menupunt 'Instellingen'.
2. Ga naar het menupunt 'Energie-instellingen'.
3. Kies de instelling met de toetsen 'PLUS/MINUS'.
4. Bevestig de selectie met de toets 'ENTER'.

8.3.28 Menu 'Instellingen' – 'Nevenpostbediening'

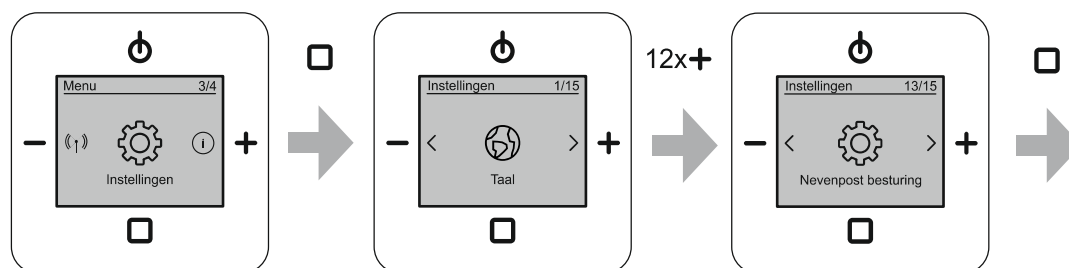

Afb. 62: Nevenpostbesturing

Het menu bevindt zich op het menuniveau 'Instellingen'.

In dit menu stelt u het extra inschakelen/uitschakelen van het apparaat via een nevenpost in. Bijvoorbeeld samen met een lichtschakelaar of bewegingsschakelaar als u de ruimte betreedt of verlaat.

Maak een keuze uit de volgende instelmogelijkheden:

Menufunctie	Beschrijving
Schakelaar	Handmatige selectie: Op de nevenpost in is een schakelaar aangesloten.
Impulsdrukker	Handmatige selectie: Op de nevenpost in is een impulsdrukker aangesloten.
Automatisch	Automatische herkenning van de aangesloten schakelaar of impulsdrukker.

Tab.19: Nevenpostbesturing

Voor het instellen van de nevenpostbediening gaat u als volgt te werk:

1. Ga naar het menupunt 'Instellingen'.
2. Ga naar het menupunt 'Nevenpost besturing'.
3. Kies de instelling met de toetsen 'PLUS/MINUS'.
4. Bevestig de selectie met de toets 'ENTER'.

8.3.29 Menu 'Instellingen' – 'Antenne'

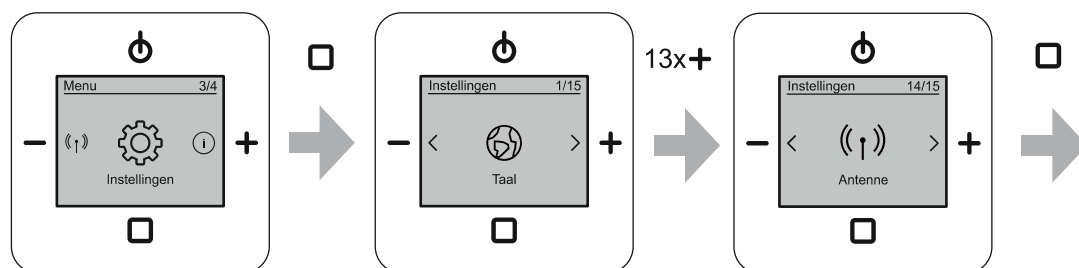

Afb. 63: Antenne

Het menu bevindt zich op het menuniveau 'Instellingen'.

In dit menu stelt u de beschikbare antennes in.

Maak een keuze uit de volgende instelmogelijkheden:

Menufunctie	Beschrijving
Intern	De interne antenne van het apparaat wordt gebruikt.
Extern	De extern aangesloten antenne van het apparaat wordt gebruikt. – Antenne en aansluiting van de antenne: zie hoofdstuk 6.5.3 "Antenne" op pagina 23.

Tab.20: Antenne

Voor het instellen van de antenne gaat u als volgt te werk:

1. Ga naar het menupunt 'Instellingen'.
2. Ga naar het menupunt 'Antenne'.
3. Kies de instelling met de toetsen 'PLUS/MINUS'.
4. Bevestig de selectie met de toets 'ENTER'.

8.3.30 Menu 'Instellingen' – 'Hotelfunctie'

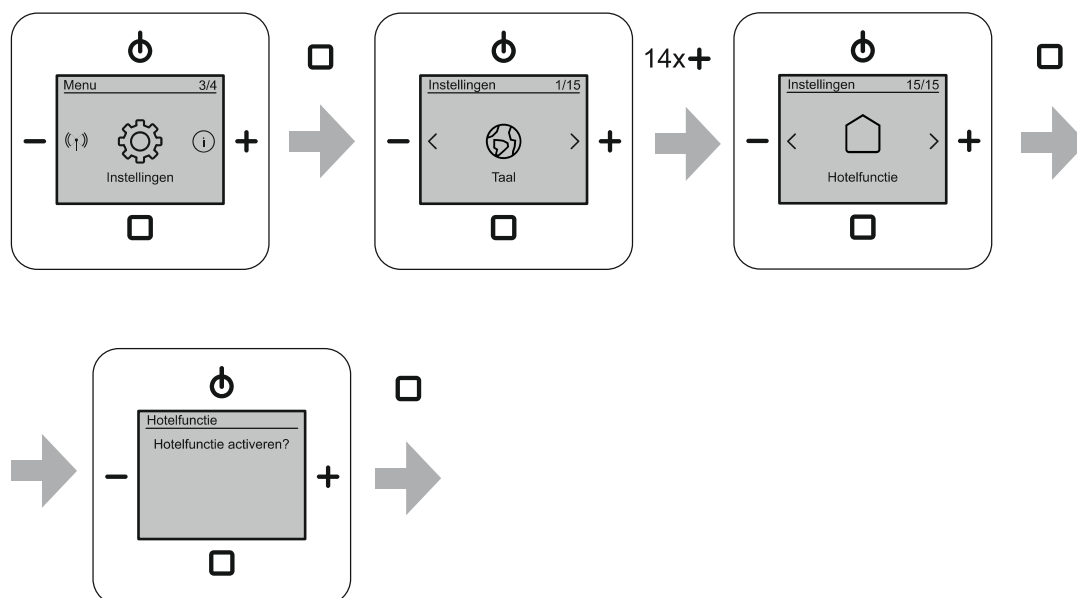

Afb. 64: Hotelfunctie

Het menu bevindt zich op het menuniveau 'Instellingen'.

In deze apparaatmodus zijn de functies van de apparaatinstelling gedeactiveerd. Alleen de functies van normaal bedrijf en de geselecteerde instellingen die nodig zijn voor normaal bedrijf zijn beschikbaar.

In de hotelmodus zijn de volgende functies beschikbaar:

Menufunctie	Beschrijving
AAN/UIT	–
Volume	–
Naar de favorieten schakelen	De favoriet 'AUX' is alleen beschikbaar als de AUX-aansluiting in de instellingen ingesteld is op 'AUX-ingang'.
Wekker	<ul style="list-style-type: none"> ▪ Wekker ▪ Signaaltoon kiezen
Slaaptimer (sluimerfunctie)	De uitschakeltijd staat vast en wordt ingesteld voordat de hotelmodus geactiveerd wordt.
Zenderlijst weergeven	<ul style="list-style-type: none"> ▪ DAB+ ▪ FM
RESET (Resetten op fabrieksinstellingen)	Gedeactiveerd

Tab.21: Beschikbare functies in hotelmodus

Voor het activeren van de hotelfunctie gaat u als volgt te werk:

1. Ga naar het menupunt 'Instellingen'.
2. Ga naar het menupunt 'Hotelfunctie'.
3. Ga naar het submenu van het menupunt 'Hotelfunctie'.
4. Bevestig de keuze door lang (minstens 2 seconden) op de toets 'ENTER' te drukken.
5. Bevestig de beveiligingsvraag door op de toets 'ENTER' te drukken.



Opmerking

Om de hotelmodus uit te schakelen, gaat u als volgt te werk:

- Het apparaat uitschakelen.
- Het uitgeschakelde apparaat weer terugzetten in de normale modus door de AAN/UIT-toets lang (minstens 15 seconden) in te drukken.

8.3.31 Menu 'Info'

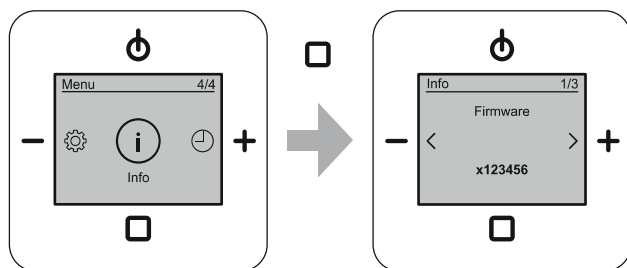

Afb. 65: Info

Displayelement	Info	Beschrijving
	Firmware	Hier vindt u de actuele softwareversie van uw apparaat.
	Apparaatnaam	Hier wordt de naam van het apparaattype weergegeven.
	Signaalsterkte	Hier wordt signaalsterkte van de huidige bron weergegeven.

Tab.22: Apparaatinformatie

8.3.32 Menustructuur

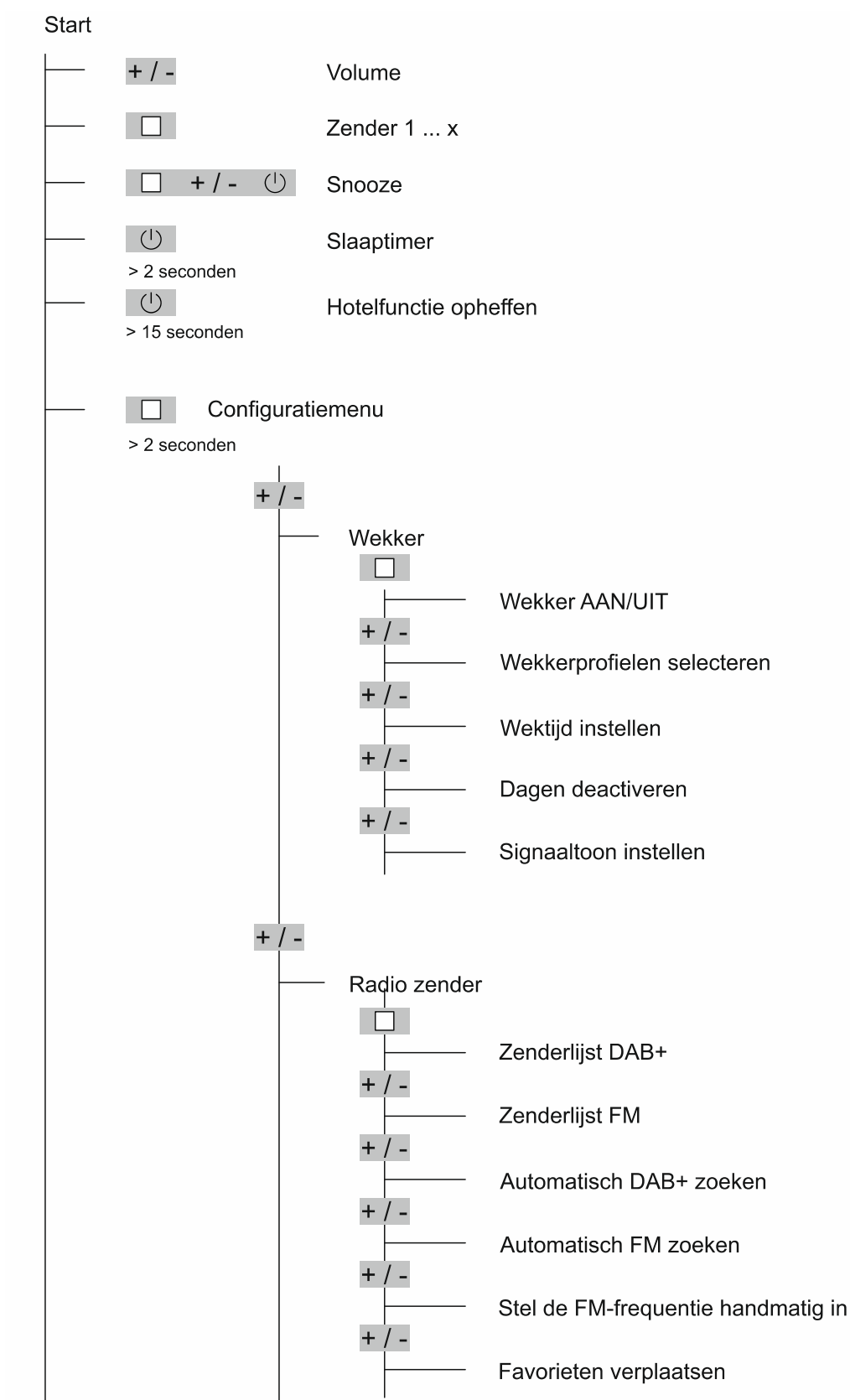

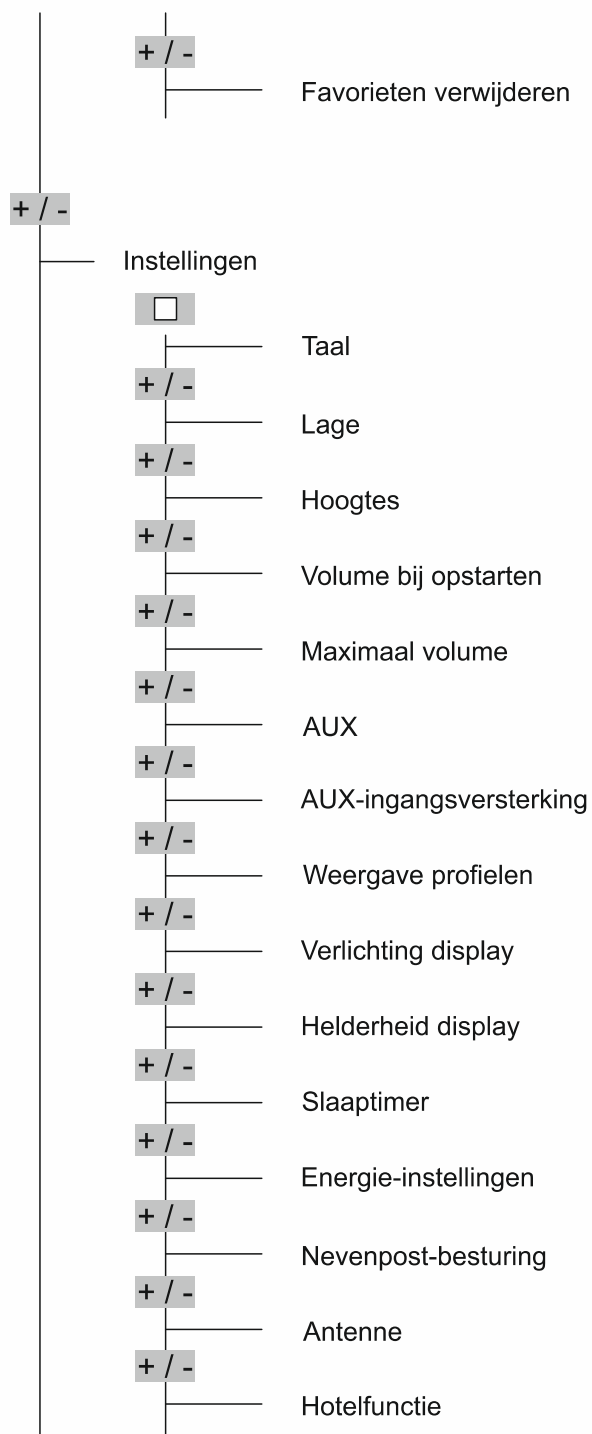

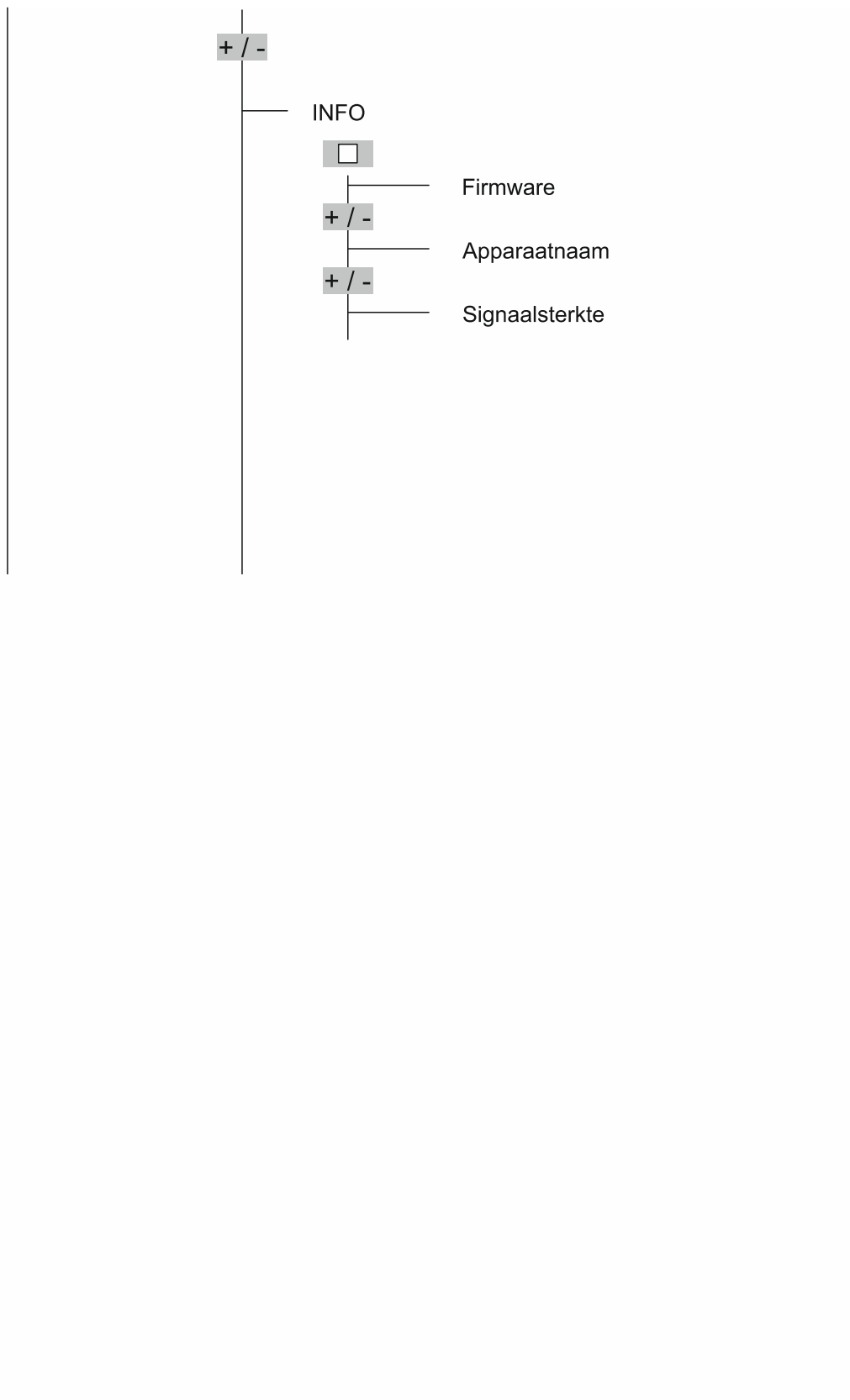

8.3.33 RESET (apparaat resetten op fabrieksinstellingen)

Als u alle instellingen wilt wissen en opnieuw invoeren, moet u het apparaat compleet resetten op de leveringstoestand.

Voor het resetten van het apparaat gaat u als volgt te werk:

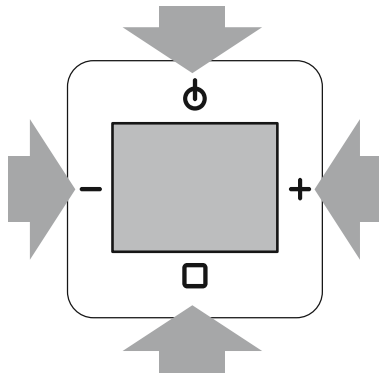

Afb. 66: Apparaat resetten

1. Druk tegelijkertijd ca. 5 seconden op alle vier de toetsen op het apparaat.
 - Alle aangepaste instellingen worden gewist.
 - Het apparaat schakelt over naar de eerste inbedrijfname. Om de eerste inbedrijfname uit te voeren, zie hoofdstuk 7 “Inbedrijfname” op pagina 24.

9 Toepassingsvoorbeelden

9.1 Inbouwset

In een kleinere ruimte moet een inbouwradio en een enkele inbouwuidspreker komen.

Dit is de klassieke toepassing voor een inbouwradio. Voor deze toepassing is de inbouwradio samen met een inbouwuidspreker verkrijgbaar als kant-en-klare set.

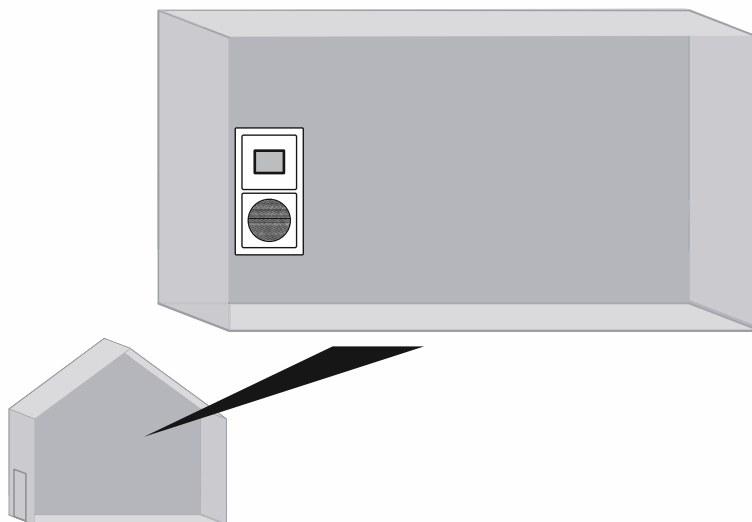
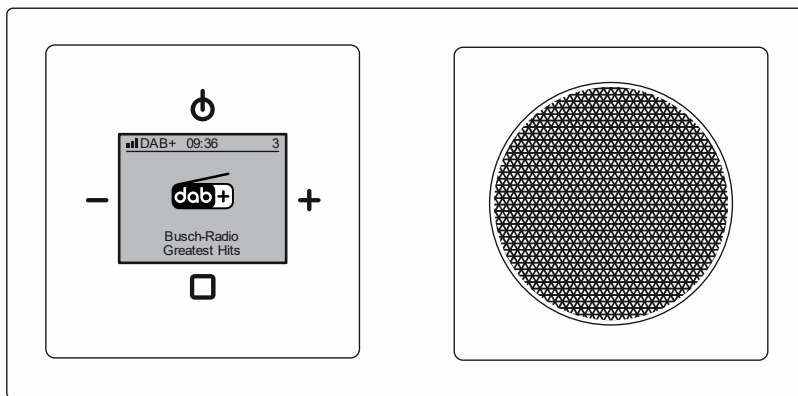

Afb. 67: Inbouwset overzicht

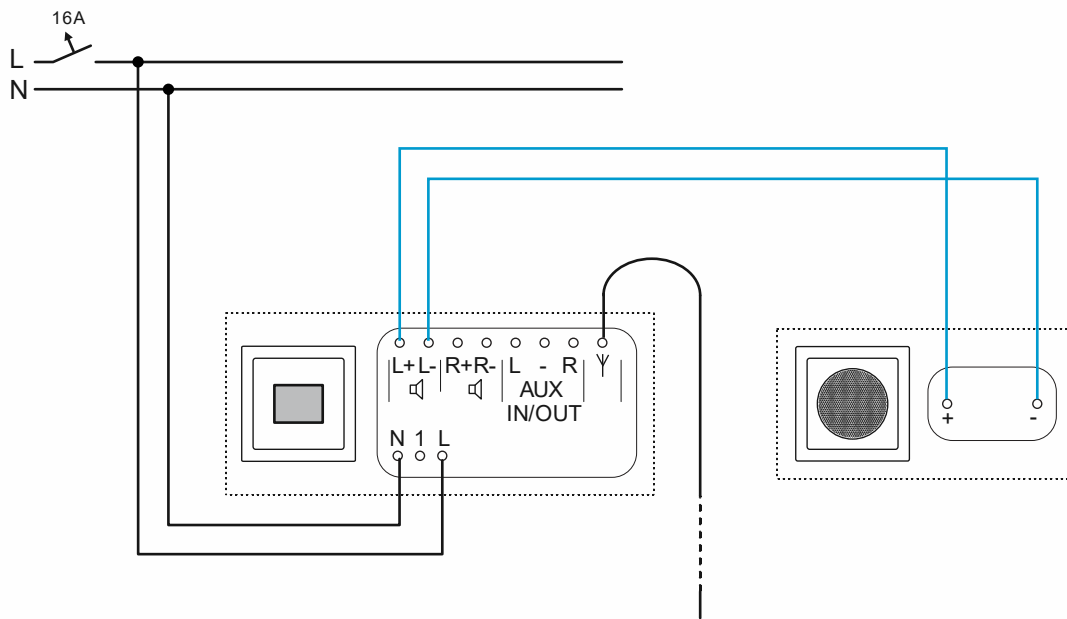

Afb. 68: Aansluiting inbouwset (werpantenne, ca. 90 cm lang)

9.2 Inbouwset en nevenpostbediening

In een kleinere ruimte moet een inbouwradio en een enkele inbouwuidspreker komen. Naast de normale werking moet de inbouwradio muziek afspelen, zodra het licht wordt ingeschakeld.

Dit is een klassieke toepassing voor een inbouwradio, geïnstalleerd in een sanitaire ruimte zonder ramen. Voor dit gebruik is de inbouwradio verkrijgbaar als kant-en-klare set, samen met een inbouwuidspreker. De schakelaar of impulsdrukker moet afzonderlijk worden aangeschaft.

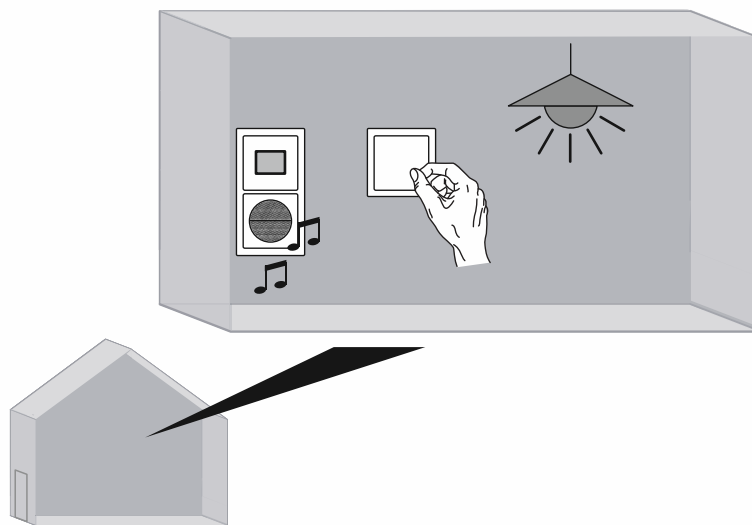
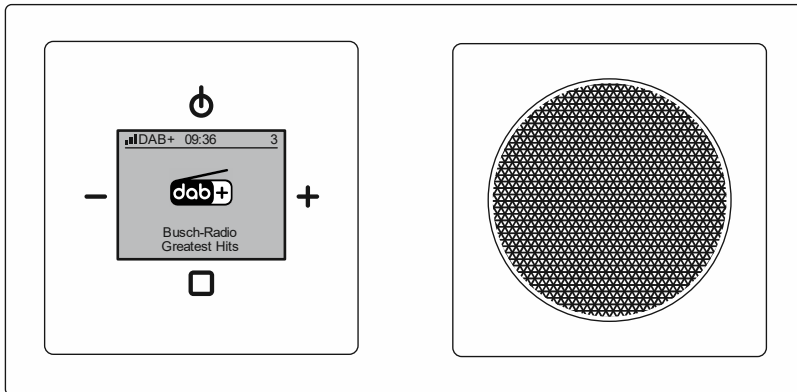

Afb. 69: Inbouwset met nevenpostbediening: overzicht

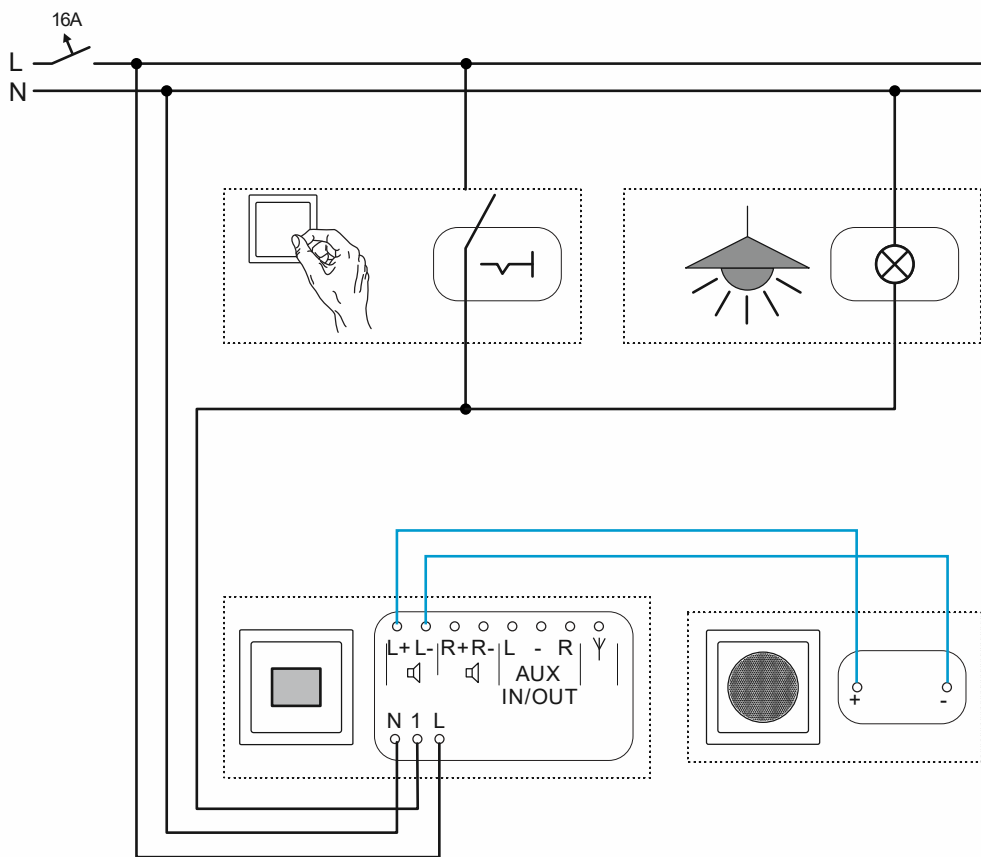

Afb. 70: Inbouwset met nevenpostbediening: aansluiting

9.3 Inbouwset en bewegingsschakelaar

In een kleinere ruimte moet een inbouwradio en een enkele inbouwluuidspreker komen.

Naast de normale bediening moet de inbouwradio muziek afspelen zodra iemand de ruimte binnenkomt. Dit wordt gerealiseerd via een bewegingsschakelaar.

Voor dit gebruik is de inbouwradio verkrijgbaar als kant-en-klare set, samen met een inbouwluuidspreker. De bewegingsschakelaar moet afzonderlijk worden aangeschaft.

Als bewegingsschakelaar wordt in dit voorbeeld de combinatie van de 'Busch-Wächter® 180 flex, basic sensor met selectlens 64761-xxx' en de inbouwsokkel 'Busch-flexTronics® Relaissokkel flex, 1-voudig 64811 U' gebruikt. Deze combinatie is optimaal geschikt voor dit voorbeeld.

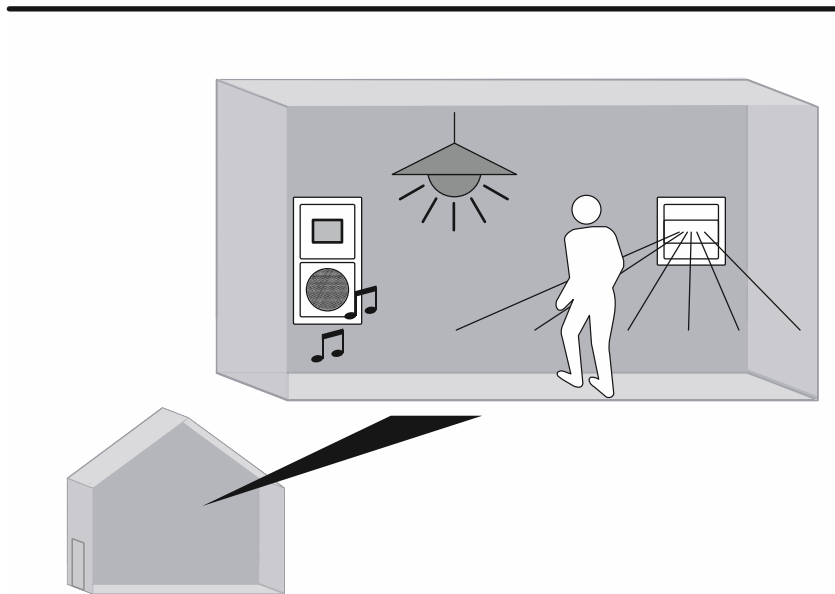
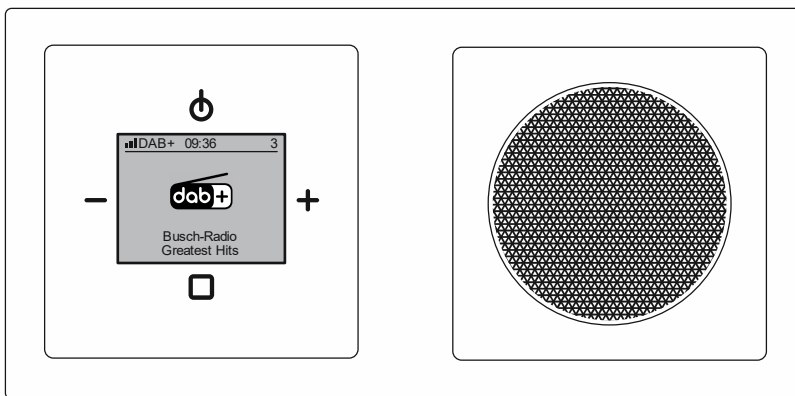

Afb. 71: Inbouwset en bewegingsschakelaar: overzicht

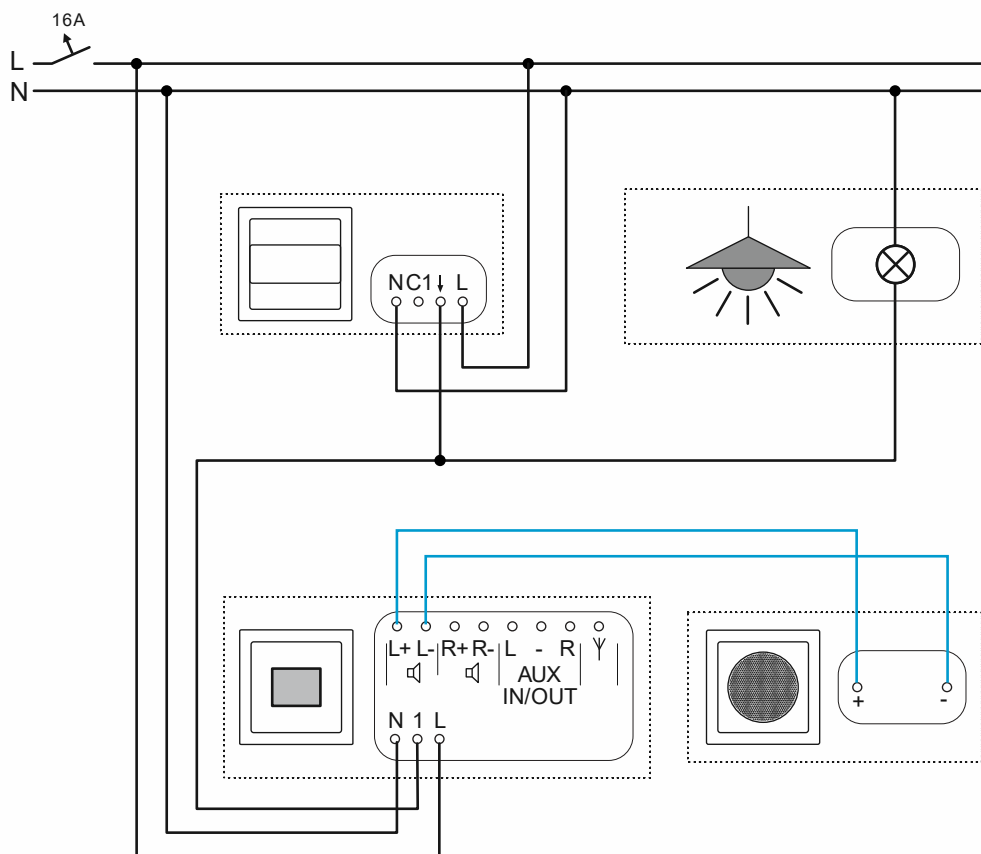

Afb. 72: Inbouwset en bewegingsschakelaar: aansluiting

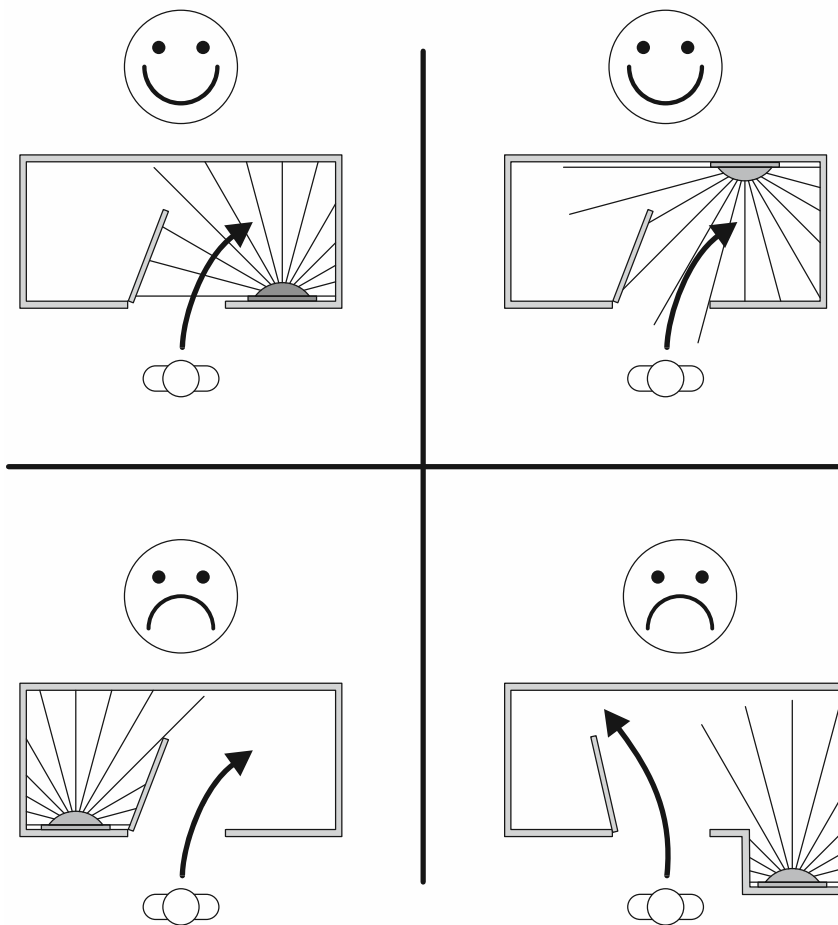

Afb. 73: Voorbeelden voor gunstige en ongunstige plaatsing van de bewegingsschakelaar (plaatsing bij radio)

Een bewegingsschakelaar wordt gewoonlijk op een geschikte plaats in de kamer geplaatst. Als de inbouwradio op een plaats staat die gunstig is voor de bewegingsschakelaar, kan de bewegingsschakelaar ook direct naast de inbouwradio geplaatst worden.

- Voordeel: Bij latere wijzigingen hoeven er geen nieuwe kabels in de ruimte gelegd te worden.
- Nadeel: Als de inbouwradio ongunstig geplaatst is voor een bewegingsschakelaar, kunnen er beperkingen zijn of kan zelfs de bewegingsdetectie helemaal wegvallen.

De bewegingsschakelaar kan uit de aard der zaak niet door muren, open deuren of andere voorwerpen heen kijken. De bewegingsschakelaar moet zo geplaatst worden dat het detectiebereik niet op een ongunstige manier wordt afgedekt.

9.4 Plafondluidspreker

In een iets grotere ruimte moeten een inbouwradio en 2 plafondluidsprekers worden geplaatst.

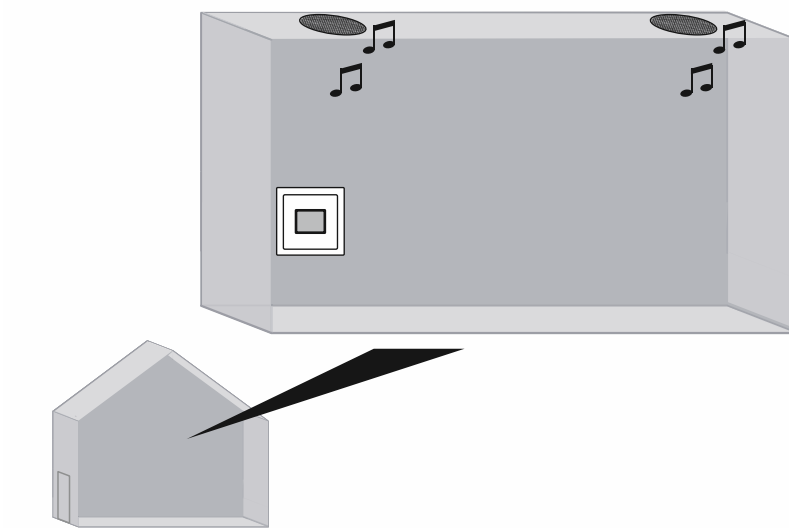

Afb. 74: Inbouwradio met 2 plafondluidsprekers: overzicht

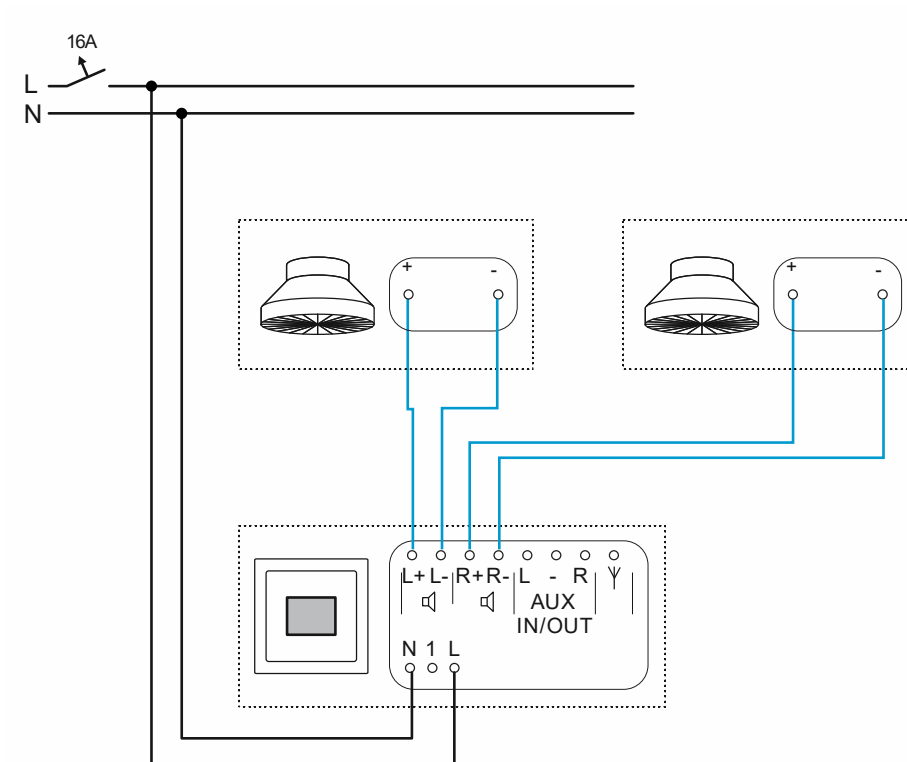

Afb. 75: Inbouwradio met 2 plafondluidsprekers: aansluiting

9.5 AUX en vermogensversterker

In een grotere ruimte moeten een inbouwradio en 2 plafondluidsprekers worden geplaatst.

Om het vermogen van de inbouwradio te verhogen, wordt een vermogensversterker (amplifier) ingebouwd, bijv. in een onderverdeler of in een verlaagd plafond.

Om de muziek via de AUX-aansluitingen op de plafondluidsprekers te kunnen afspelen, moet de AUX-mode in de eigenschappen van de inbouwradio op 'Uitgang' ingesteld worden, zie hoofdstuk 8.3.21 "Menu 'Instellingen' – 'AUX'" op pagina 65.

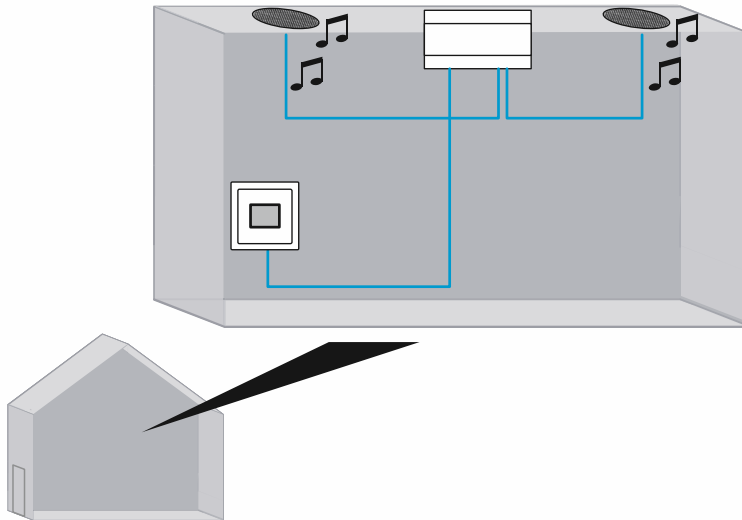

Afb. 76: Inbouwradio met vermogensversterker en 2 plafondluidsprekers: overzicht



Opmerking

Busch-Jaeger biedt momenteel geen overeenkomstige vermogensversterker aan. Voor deze toepassing moeten producten van derden worden gebruikt.

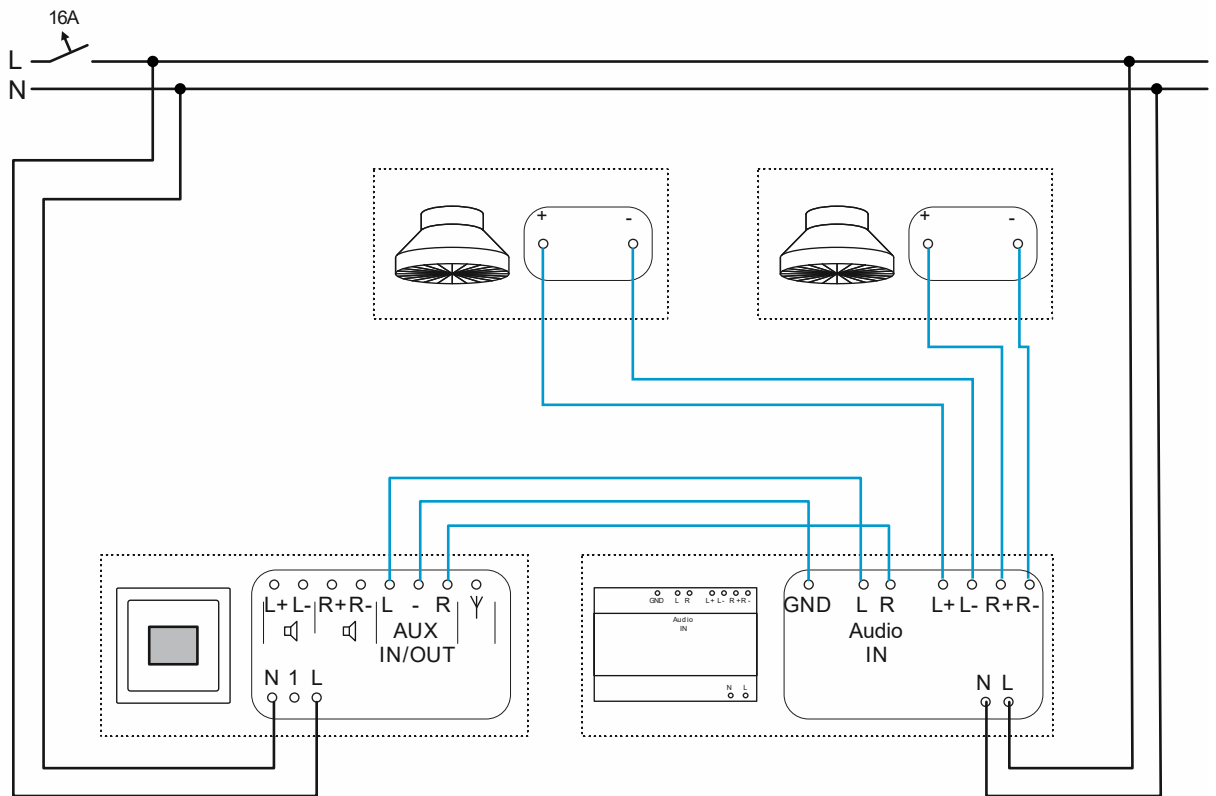

Afb. 77: Inbouwradio met vermogensversterker en 2 plafondluidsprekers: aansluiting

De aansluitverdeling en de aansluitaanduiding van de vermogensversterker (amplifier) zijn afhankelijk van het gebruikte apparaat. Voor de aanduiding 'AUX-IN' is bijvoorbeeld ook de aanduiding 'Audio-IN' of 'Line-IN' gebruikelijk.

9.6 AUX en hifi-installatie

In één ruimte moeten de zenders van de inbouwradio bovendien via een hifi-installatie afgespeeld kunnen worden.

Daartoe wordt de inbouwradio uitgebreid met een multimedia-adapter met 2 cinch-aansluitingen.

Om de muziek via de AUX-aansluitingen op de hifi-installatie te kunnen afspelen, moet de AUX-mode in de eigenschappen van de inbouwradio op 'Uitgang' ingesteld worden, zie hoofdstuk 8.3.21 "Menu 'Instellingen' – 'AUX'" op pagina 65.

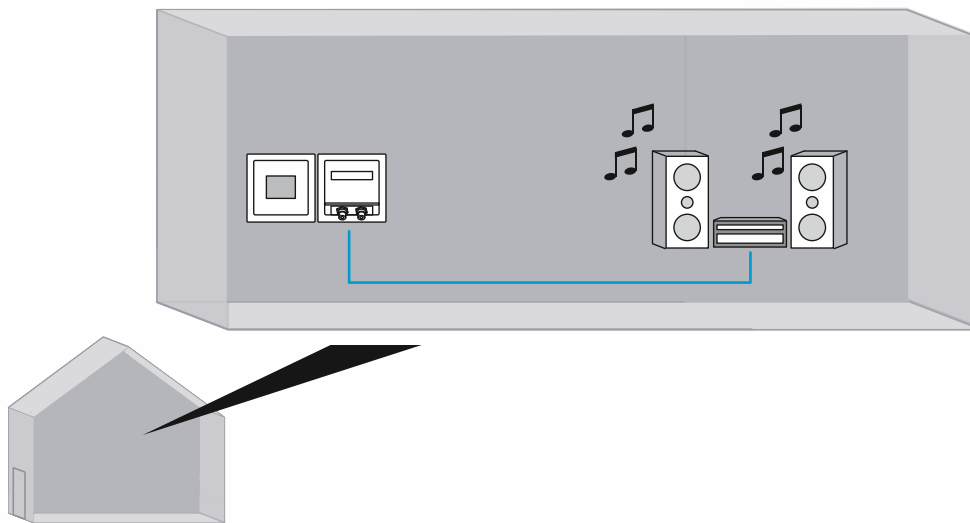

Afb. 78: Inbouwradio met hifi-installatie: overzicht

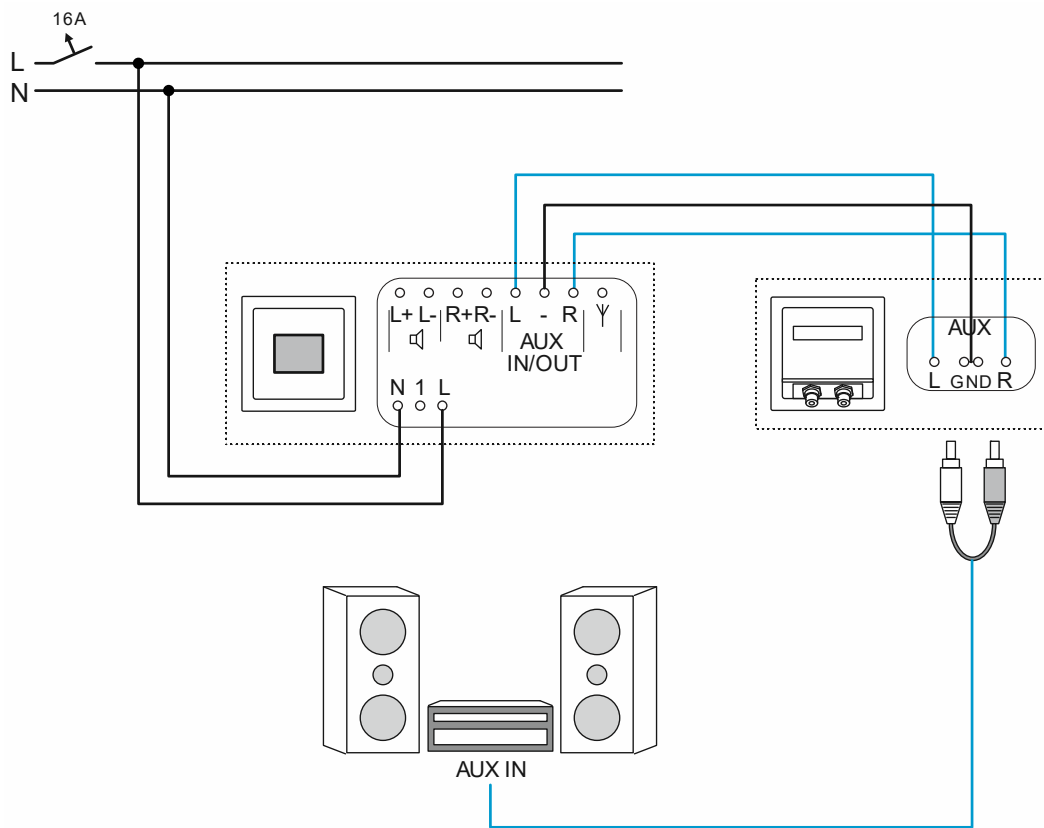

Afb. 79: Inbouwradio met hifi-installatie: aansluiting

De aansluitverdeling en de aansluitaanduiding van de hifi-installatie zijn afhankelijk van het gebruikte apparaat. Voor de aanduiding 'AUX-IN' is bijvoorbeeld ook de aanduiding 'Audio-IN', 'Line-IN' of 'CD' gebruikelijk.

9.7 AUX en TV-audiosignalen

In een ruimte moeten de geluidssignalen van de tv te horen via de inbouwradio. Op die manier is het mogelijk om op de inbouwradio ook naar een nieuwszender of muziekzender te luisteren.

Daartoe wordt de inbouwradio uitgebreid met een multimedia-adapter met 2 cinch-aansluitingen.

Om de geluidssignalen van de tv via de AUX-aansluitingen van de inbouwradio te kunnen afspelen, moet de AUX-mode in de eigenschappen van de inbouwradio op 'Ingang' ingesteld worden, zie hoofdstuk 8.3.21 "Menu 'Instellingen' – 'AUX'" op pagina 65.

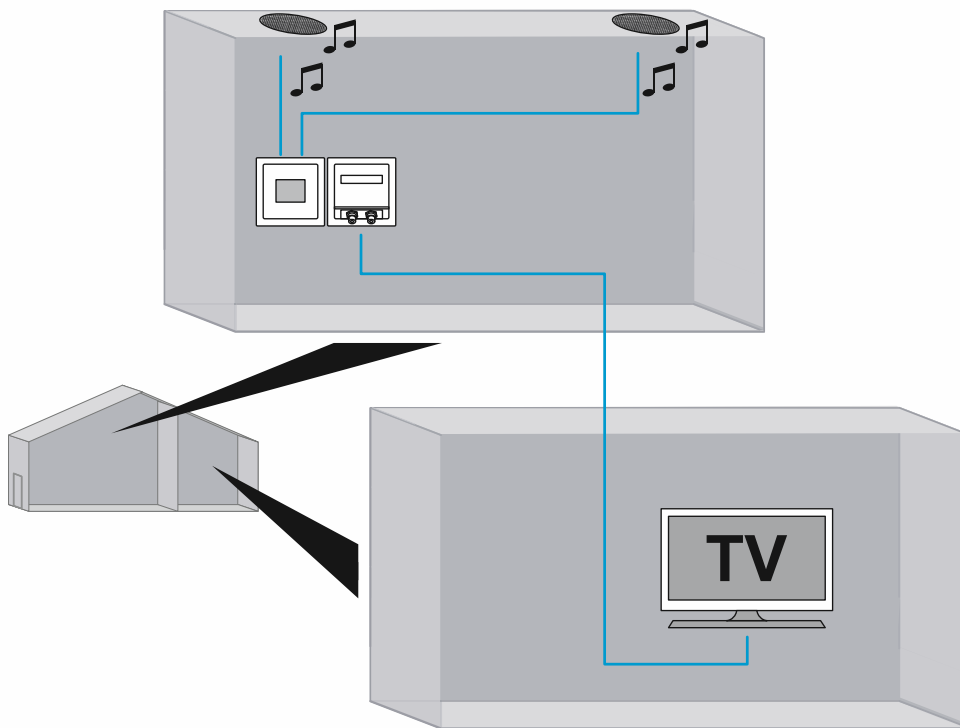

Afb. 80: Inbouwradio met tv: overzicht

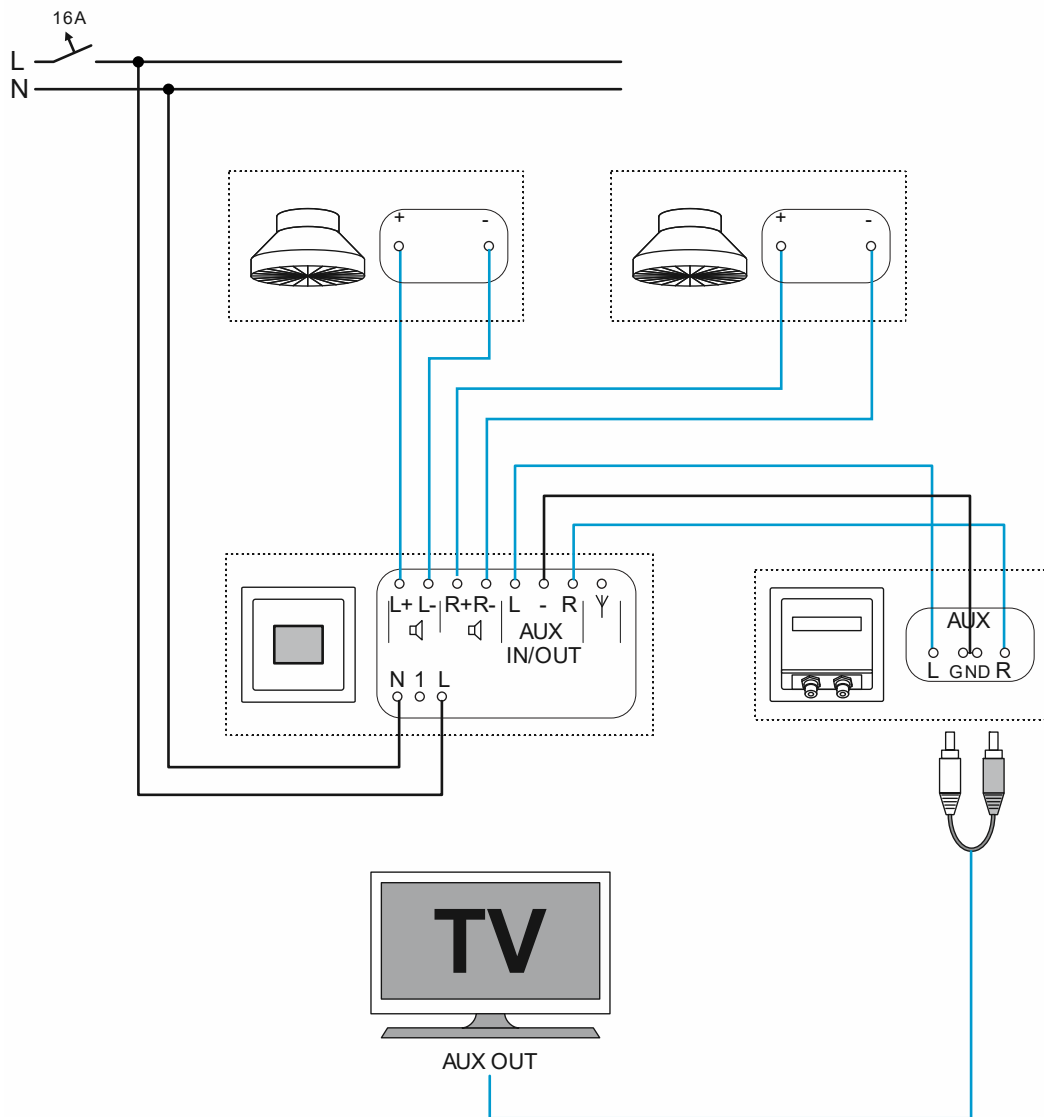

Afb. 81: Inbouwradio met tv: aansluiting

De aansluitverdeling en de aansluitaanduiding van de tv zijn afhankelijk van het gebruikte apparaat. Voor de aanduiding 'AUX-OUT' is bijvoorbeeld ook de aanduiding 'Audio-OUT' of 'Line-OUT' gebruikelijk.

10 Onderhoud

10.1 Reiniging



Let op! – Beschadiging van apparatuur!

- Door het inspuiten met reinigingsmiddelen kunnen deze door de spleten in het apparaat dringen.
 - Spuit geen reinigingsmiddelen direct op het apparaat.
- Door agressieve reinigingsmiddelen bestaat het gevaar dat het oppervlak van het apparaat beschadigd wordt.
 - Gebruik in geen geval bijtende middelen, schurende middelen of oplosmiddelen.

Reinig vuile apparaten met een zachte droge doek.

- Als dit niet voldoende is, maakt u een doek licht vochtig met een zeepoplossing.

11 FAQ en tips

Slechte ontvangstkwaliteit

Als er geen zenders gevonden worden bij het zoeken naar zenders, of als de melding 'Geen ontvangst' vaak verschijnt bij het afspelen van favorieten, kan dit verschillende oorzaken hebben.

- Er is geen externe antenne op het apparaat aangesloten.:
 - Het apparaat is uitgerust met een interne antenne. In een goede ontvangstsituatie is dit voldoende. In een slechte ontvangstsituatie is een externe antenne aan te bevelen, bijv. een werpantenne. Om een externe antenne aan te sluiten, zie hoofdstuk 6.5.3 "Antenne" op pagina 23.
- Er is een externe antenne aangesloten. In het apparaat is de antennemodus ingesteld op 'Intern'.
 - In dit geval wordt de externe antenne niet door het apparaat gebruikt. Stel de antennemodus van het toestel in op 'Extern', zie hoofdstuk 8.3.29 "Menu 'Instellingen' – 'Antenne' " op pagina 73.
- Er is geen externe antenne aangesloten. De interne antenne wordt gebruikt. De antennemodus is in het apparaat ingesteld op 'Extern'.
 - In dit geval wordt de interne antenne niet door het apparaat gebruikt. Stel de antennemodus van het toestel in op 'Intern', zie hoofdstuk 8.3.29 "Menu 'Instellingen' – 'Antenne' " op pagina 73.
- Externe antenne is niet goed geplaatst.
 - De positie van de externe antennes kan een aanzienlijke invloed hebben op de ontvangstkwaliteit. De optimale positie van de externe antenne kan alleen ter plaatse door uitproberen worden bepaald. Verander de positie van de externe antenne tot u een goede ontvangstsituatie hebt.
- Het apparaat bevindt zich op een plaats waar geen ontvangst is.
 - In dat geval moet een externe antenne worden aangesloten die zich in binnen het ontvangstbereik bevindt. Om een externe antenne aan te sluiten, zie hoofdstuk 6.5.3 "Antenne" op pagina 23.

Het volume kan niet helemaal worden geregeld

- Het maximale volume van de inbouwradio wordt lager gezet. De volumebalk kan dan bij normaal gebruik niet helemaal naar rechts worden gezet.
 - Het maximale volume van de inbouwradio instellen, zie hoofdstuk 8.3.20 "Menu 'Instellingen' – 'Maximaal volume'" op pagina 64.

Het weksignaal is de laag

- Het maximale volume van de inbouwradio wordt lager gezet. Daarbij wordt eveneens het volume van het weksignaal beperkt.
 - Het maximale volume van de inbouwradio instellen, zie hoofdstuk 8.3.20 "Menu 'Instellingen' – 'Maximaal volume'" op pagina 64.

De tijd kan niet worden ingesteld

- De tijd wordt in combinatie met een radiozender automatisch ingesteld.
 - Als de inbouwradio bijvoorbeeld permanent op de favoriet 'AUX' verbonden is, wordt de tijd niet bijgewerkt. Om de tijd in te stellen, schakelt u eenmaal naar een radiozender in de favorieten en dan na korte tijd weer terug.

De favoriet 'AUX' is niet zichtbaar

- De AUX-modus is in het apparaat ingesteld op 'AUX-uitgang' of is gedeactiveerd.
 - De AUX-modus van het apparaat instellen op 'AUX-ingang', zie hoofdstuk 8.3.21 "Menu 'Instellingen' – 'AUX'" op pagina 65.

12 Index

A

Aansluiting, inbouw / montage.....	13
Antenne	15, 19, 23, 73, 96
Apparaat resetten	24, 80
Apparaatinformatie	43, 76
Automatisch zoeken naar zenders DAB+ ...	24, 25, 31, 36, 50, 53
Automatisch zoeken naar zenders FM ..	24, 25, 31, 36, 52, 54
AUX	19, 21, 24, 37, 38, 65, 89, 91, 93, 97
AUX (auxiliary).....	15, 21, 37
AUX bedienen	21, 37
AUX en TV-audiosignalen	93
AUX en vermogensversterker	89
AUX-ingangsversterking	37, 66
AUX-ingangsversterking	37
AUX-ingangsversterking	66

B

Bediening.....	7, 26
Bediening – configuratie	27, 40
Bediening normaal bedrijf.....	26, 28
Bedrijfsmodi	26
Beoogd gebruik	6
Bewegingsschakelaar.....	85

C

Combinatiemogelijkheden	11
Configuratie	27, 40, 42

D

Dagen deactiveren	45, 48
Demontage	14
Display	40
Display profiel	67
Displayholderheid	68, 69, 71
Display-profiel	67
Doelgroep	7

E

Eisen aan de installateur	13
Elektrische aansluiting	15, 16, 19
Energie-efficiëntie	71

F

FAQ en tips.....	96
Favoriete zenders opslaan	36
Favoriete zenders weergeven	36
Favorieten.....	30
Favorieten opslaan	36, 42, 50, 52, 53, 54
Favorieten verplaatsen	36, 51, 52, 55, 56
Favorieten verwijderen	36, 51, 52, 55, 57
Favorieten weergeven	36
Functies	10
Functies – configuratie	42

G

Gebruikte aanwijzing en symbolen.....	5
---------------------------------------	---

H

Hifi-installatie.....	91
Hoge tonen	62
Hotelfunctie	74

I

Inbedrijfname	24, 80
Ingangsversterking.....	37, 66

L

Lage	61
Lage tonen	61
Luidspreker	11, 15, 20

M

Maximaal volume	32, 64, 96
Menu 'Info'	43, 76
Menustructuur	43, 77
Milieu.....	9
Montage	14
Multimedia-aansluiting	20

N

Nevenpostbediening	72, 83
--------------------------	--------

O

Onderhoud	95
Ontvangstkwaliteit	96
Opbouw en functie	10
Opmerkingen over de handleiding	4
Opmerkingen over milieubescherming	9
Overzicht	28

P

Personeelskwalificatie.....	7
Profiel	67

R

Reiniging	95
RESET	24, 80

S

Signaaltonen instellen	32, 49
Slaapfunctie	29, 35, 70
Slaaptimer	35, 70
Suimerfunctie	32
Snooze	32
Spanningsuitval	39
Startvolume	63

T

Taal	24, 43, 58, 59
Taal weer herstellen.....	59
Technische gegevens	12
Tijden	32, 45, 46
Toepassingsvoorbeeld AUX en hifi-installatie	91
toepassingsvoorbeeld aux en vermogensversterker.....	89

Toepassingsvoorbeeld inbouwset	81	Vreemde taal ingesteld	59
Toepassingsvoorbeeld inbouwset en bewegingsschakelaar	85	W	
Toepassingsvoorbeeld inbouwset en nevenpostbediening	83	Wekdagen deactiveren	45, 48
Toepassingsvoorbeeld plafondluidspreker	88	Wekker	32, 33, 42, 44
Toetsentoe wijzing	29, 41	Wekker bedienen	32
U		Wekprofielen	32, 45, 46
Uitschakeltijd	29, 35, 70	Wektijden	32, 45, 46
Uitval van de elektrische spanning	39	Wektonen	32, 49
V		Z	
Veiligheid	5, 13	Zender kiezen (favorieten)	30
Veiligheidsinstructies	8	Zenderlijst DAB+ weergeven	36, 42, 50, 53
Volume	32, 64, 96	Zenderlijst FM weergeven	36, 52, 54
Volume wijzigen	30	Zenders FM handmatig instellen	24, 25, 31, 36, 55

Busch-Jaeger Elektro GmbH
Een onderneming van de ABB-groep

Postbus
6710 BC Ede

Frankeneng 15
6716 AA Ede

www.BUSCH-JAEGER.de
info.bje@de.abb.com

Centrale verkoopservice:
Tel.: +49 2351 956-1600
Fax: +49 2351 956-1700