

Manuale del prodotto | 08.12.2021

Busch-AudioWorld®

8215 U-101-500

Busch-Radio DAB+



1	Informazioni sulle istruzioni	4
2	Sicurezza	5
2.1	Introduzione.....	5
2.2	Indicazioni e simboli utilizzati	5
2.3	Uso conforme alle prescrizioni.....	6
2.4	Uso non conforme alle prescrizioni.....	6
2.5	Target / qualifica del personale.....	7
2.5.1	Uso.....	7
2.5.2	Installazione, messa in funzione e manutenzione	7
2.6	Avvertenze di sicurezza	8
3	Informazioni sulla tutela dell'ambiente	9
3.1	Ambiente	9
4	Struttura e funzionamento	10
4.1	Funzioni.....	10
4.2	Possibilità di combinazione.....	11
5	Dati tecnici	12
6	Collegamento, installazione / montaggio	13
6.1	Sicurezza.....	13
6.2	Requisiti dell'installatore.....	13
6.3	Montaggio / Smontaggio.....	14
6.4	Collegamento elettrico	19
6.5	Collegamento multimediale.....	20
6.5.1	Altoparlante.....	20
6.5.2	AUX (Auxiliary).....	21
6.5.3	Antenna.....	23
7	Messa in funzione.....	24
8	Uso.....	26
8.1	Modi operativi.....	26
8.2	Uso in modalità di funzionamento normale	28
8.2.1	Panoramica	28
8.2.2	Funzione dei tasti	29
8.2.3	Modifica del volume.....	30
8.2.4	Selezione emittenti (preferiti).....	30
8.2.5	Uso della sveglia / snooze (funzione pisolino).....	32
8.2.6	Funzione di spegnimento automatico (ora di spegnimento)	35
8.2.7	Visualizzare i preferiti (emittenti preferite)	36
8.2.8	Memorizzare i preferiti (emittenti preferite).....	36
8.2.9	Uso della funzione AUX	37
8.2.10	Interruzione elettrica.....	39
8.3	Uso – Configurazione	40
8.3.1	Display	40

8.3.2	Funzione dei tasti	41
8.3.3	Funzioni – Configurazione.....	42
8.3.4	Menu "Sveglia" – "Sveglia".....	44
8.3.5	Menu "Sveglia" – "Profili della sveglia"	45
8.3.6	Menu "Sveglia" – "Orari della sveglia"	47
8.3.7	Menu "Sveglia" – "Disattiva giorni"	49
8.3.8	Menu "Sveglia" – "Definire i segnali acustici"	50
8.3.9	Menu "Emittenti" – "Visualizzare l'elenco emittenti DAB+" e memorizzare i preferiti	51
8.3.10	Menu "Emittenti" – "Visualizzare l'elenco emittenti FM" e memorizzare i preferiti.....	52
8.3.11	Menu "Emittenti" – "Ricerca automatica emittenti DAB+"	53
8.3.12	Menu "Emittenti" – "Ricerca automatica emittenti FM"	54
8.3.13	Menu "Emittenti" – "Impostazione manuale emittenti FM"	55
8.3.14	Menu "Emittenti" – "Sposta preferiti"	56
8.3.15	Menu "Emittenti" – "Cancella i preferiti"	57
8.3.16	Menu "Impostazioni" – "Lingua"	58
8.3.17	Menu "Impostazioni" – "Bassi"	61
8.3.18	Menu "Impostazioni" – "Alti"	62
8.3.19	Menu "Impostazioni" – "Volume"	63
8.3.20	Menu "Impostazioni" – Volume massimo	64
8.3.21	Menu "Impostazioni" – "AUX"	65
8.3.22	Menu "Impostazioni" – "Guadagno di ingresso AUX"	66
8.3.23	Menu "Impostazioni" – "Visualizzazione profili"	67
8.3.24	Menu "Impostazioni" – "Illuminazione del display"	68
8.3.25	Menu "Impostazioni" – "Luminosità del display"	69
8.3.26	Menu "Impostazioni" – "Timer spegnimento automatico" (ora di spegnimento).....	70
8.3.27	Menu "Impostazioni" – "Efficienza energetica"	71
8.3.28	Menu "Impostazioni" – "Comando con apparecchio derivato"	72
8.3.29	Menu "Impostazioni" – "Antenna"	73
8.3.30	Menu "Impostazioni" – "Modalità Hotel"	74
8.3.31	Menu "Informazioni"	76
8.3.32	Albero dei menu	77
8.3.33	RESET (ripristino dell'apparecchio sulle impostazioni di fabbrica)	80
9	Esempi di applicazione	81
9.1	Set da incasso.....	81
9.2	Set da incasso e comando da apparecchio derivato.....	83
9.3	Set da incasso e sensore di movimento	85
9.4	Altoparlanti da soffitto	88
9.5	AUX e amplificatori.....	89
9.6	AUX e impianti Hi-Fi.....	91
9.7	AUX e segnali audio della TV	93
10	Manutenzione	95
10.1	Pulizia.....	95
11	FAQ e suggerimenti.....	96
12	Indice.....	98

1 Informazioni sulle istruzioni

Leggere attentamente l'intero contenuto del manuale e rispettare le indicazioni in esso contenute. In questo modo si garantiscono un funzionamento affidabile e una lunga durata dell'apparecchio.

Conservare il manuale con cura.

In caso di cessione dell'apparecchio, allegare il presente manuale.

ABB non risponde dei danni causati dall'inosservanza delle istruzioni contenute nel presente manuale.

Per qualsiasi ulteriore informazione o chiarimento sull'apparecchio, vi invitiamo a mettervi in contatto con ABB o a visitare il nostro sito:

www.BUSCH-JAEGER.com

2 Sicurezza

2.1 Introduzione

L'apparecchio è costruito secondo le regole tecniche attualmente valide e garantisce un funzionamento sicuro. È stato controllato e ha lasciato lo stabilimento in perfette condizioni dal punto di vista della sicurezza.

Malgrado ciò il suo utilizzo può comportare dei pericoli. Per evitare tali pericoli leggere e osservare le avvertenze di sicurezza.

ABB non risponde dei danni causati dall'inosservanza delle avvertenze di sicurezza.

2.2 Indicazioni e simboli utilizzati

I simboli seguenti indicano pericoli particolari che l'utilizzo dell'apparecchio può comportare o forniscono indicazioni utili.



Pericolo

Pericolo di morte / gravi danni alla salute

- Il simbolo di avvertimento, abbinato alla parola segnaletica "Pericolo", indica un pericolo imminente che può mettere a repentaglio la vita o causare gravi lesioni (irreversibili).



Avvertenza

Gravi danni alla salute

- Il simbolo di avvertimento, abbinato alla parola segnaletica "Avvertenza", indica un pericolo imminente che può mettere a repentaglio la vita o causare gravi lesioni (irreversibili).



Cautela

Danni alla salute

- Il simbolo di avvertimento, abbinato alla parola segnaletica "Cautela", indica un pericolo imminente che può causare lievi lesioni (reversibili).



Attenzione

Danni materiali

- Questo simbolo, abbinato alla parola segnaletica "Attenzione", indica una situazione che può causare danni al prodotto stesso o agli oggetti che si trovano nell'ambiente circostante.



Avvertenza

Questo simbolo, abbinato alla parola segnaletica "Nota", indica consigli utili e suggerimenti per un utilizzo efficiente del prodotto.



Questo simbolo segnala la presenza di tensione elettrica.

2.3 Uso conforme alle prescrizioni

Il presente apparecchio è un apparecchio radio per montaggio da incasso.

Il dispositivo è concepito per i seguenti utilizzi:

- funzionamento conforme ai dati tecnici indicati
- il montaggio in ambienti interni asciutti e con scatole da incasso adatte,
- utilizzo con le possibilità di collegamento di cui è dotato l'apparecchio.

Rientra nell'uso conforme alle prescrizioni anche l'osservanza di tutte le indicazioni contenute nel presente manuale.

2.4 Uso non conforme alle prescrizioni

Qualsiasi utilizzo non menzionato nel Capitolo 2.3 “Uso conforme alle prescrizioni” a pagina 6 è da considerarsi non conforme alle prescrizioni e può causare danni alle persone e danni materiali.

ABB non risponde dei danni provocati da un utilizzo dell'apparecchio non conforme alle prescrizioni. In questo caso il rischio spetta unicamente all'utilizzatore/al gestore.

L'apparecchio non è concepito per i seguenti utilizzi:

- Modifiche costruttive effettuate in proprio
- Riparazioni
- L'utilizzo in aree esterne
- L'utilizzo in ambienti umidi

2.5 Target / qualifica del personale

2.5.1 Uso

L'uso dell'apparecchio non richiede particolari qualifiche.

2.5.2 Installazione, messa in funzione e manutenzione

L'installazione, la messa in servizio e la manutenzione dell'apparecchio possono essere effettuate soltanto da elettricisti addestrati in possesso delle qualifiche necessarie.

L'elettricista deve aver letto e compreso il manuale e deve attenersi alle istruzioni in esso contenute.

L'elettricista deve osservare le norme nazionali vigenti nel vostro paese relative all'installazione, al controllo funzionale, alla riparazione e alla manutenzione di prodotti elettrici.

L'elettricista deve conoscere e sapere applicare correttamente le "Cinque regole di sicurezza" (DIN VDE 0105, EN 50110):

1. Scollegare
2. Proteggere dal reinserimento
3. Verificare l'assenza di tensione
4. Collegare a terra e cortocircuitare
5. Coprire o compartimentare parti attigue sotto tensione

2.6 Avvertenze di sicurezza



Pericolo – Tensione elettrica !

Tensione elettrica! Pericolo di morte e di incendio per tensione elettrica da 100 ... 240 V.

Il contatto diretto o indiretto con parti attraversate da corrente elettrica provoca pericolosi flussi di corrente attraverso il corpo. Le conseguenze possono essere folgorazione, ustioni o morte.

- Gli interventi sulla rete da 100 ... 240 V devono essere eseguiti esclusivamente da elettricisti qualificati.
- Prima del montaggio o dello smontaggio staccare la tensione di rete!
- Non utilizzare mai un apparecchio con cavi di rete danneggiati.
- Non aprire coperture fissate a vite sulla scatola dell'apparecchio.
- Utilizzare l'apparecchio solo se è in condizioni perfette.
- Non effettuare modifiche o riparazioni sull'apparecchio, su sue parti e sugli accessori.
- Tenere l'apparecchio lontano dall'acqua e da ambienti umidi.



Attenzione! Danni all'apparecchio dovuti ad agenti esterni!

L'umidità ed eventuali tracce di sporco sull'apparecchio possono provocare danni irreparabili all'apparecchio.

- Per questo motivo durante il trasporto, l'immagazzinamento e il funzionamento è necessario proteggere l'apparecchio dall'umidità, dallo sporco e dal danneggiamento.

3 Informazioni sulla tutela dell'ambiente

3.1 Ambiente



Tutelare l'ambiente!

Gli apparecchi elettrici ed elettronici non devono essere smaltiti tra i rifiuti domestici.

- L'apparecchio contiene preziose materie prime riutilizzabili. Consegnare l'apparecchio a un centro di raccolta adeguato.

Tutti i materiali di imballaggio e gli apparecchi possiedono contrassegni ed i marchi di qualità per lo smaltimento regolamentare. Smaltire i materiali di imballaggio e gli apparecchi elettrici e i loro componenti sempre presso i centri di raccolta autorizzati o rivolgendovi alle imprese di smaltimento autorizzate.

I prodotti rispondono ai requisiti di legge, in particolare alla normativa sugli apparecchi elettrici ed elettronici e alla direttiva REACH.

(Direttiva UE 2012/19/UE RAPE e 2011/65/UE RoHS)

(Direttiva UE REACH e regolamento per l'attuazione della direttiva (CE) N.1907/2006)

4 Struttura e funzionamento

4.1 Funzioni

L'apparecchio è costituito da una radio funzionale con diverse opzioni di impostazione e viene montato a incasso nella parete. L'apparecchio offre ad esempio:

- Un'interfaccia AUX per la riproduzione di brani musicali da dispositivi esterni o per l'invio di brani musicali a dispositivi esterni.
- La possibilità di memorizzare fino a 8 preferiti (emittenti preferite).
- Ricezione di emittenti DAB+.
- Ricezione di emittenti FM.
- Visualizzazione dell'ora / della data.
- Una funzione sveglia.
- La funzione di spegnimento automatico.

4.2 Possibilità di combinazione

		 8215 U-101-500
	8223 U-500	X
	8222 EB-500	X
	8224 EB-500	X
	8225 EB-500	X
	8226 EB-500	X
	8226/10 EB-500	X
	8252-xxx-101-500	X

Tab.1: Possibilità di combinazione

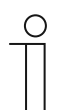

Nota

Collegamento di altoparlanti, vedere il capitolo 6.5.1 “Altoparlante” a pagina 20.

5 Dati tecnici

Denominazione	Valore
Tensione nominale:	230 V AC, ± 10 %, 50 / 60 Hz
Display	
▪ Display a colori	
▪ Campo visivo orizzontale / verticale:	+/- 80 °
Potenza assorbita in standby	
▪ Modalità ECO:	$\leq 0,4$ W
▪ Modalità Comfort	≤ 5 W
Potenza di uscita degli altoparlanti:	2 x 2 W (RMS)
Sezione conduttore morsetti a vite, alimentazione:	0,2 ... 2,5 mm ² , AWG 14 ... 26
Tratto spellato morsetti a vite, alimentazione:	6 mm
Sezione conduttore morsetto push-in, Morsetti altoparlanti/collegamento segnale/antenna rigido/flessibile:	0,2 ... 1,5 mm ² , AWG 16 ... 24
Tratto spellato morsetto push-in, morsetti altoparlante/ collegamento segnale / antenna:	8 mm
Impedenza ammissibile altoparlante	4 ... 8 Ω
Range di frequenza audio:	250 ... 15.000 Hz
Range di frequenza SW:	87,5 ... 108 MHz
Range di frequenza DAB+:	174 ... 240 MHz
Campo di temperatura:	5 ... +40 °C
Temperatura di immagazzinaggio:	-20 ... +70 °C
Tipo di protezione:	IP 20

Tab. 2: Dati tecnici

6 Collegamento, installazione / montaggio

6.1 Sicurezza



Pericolo – Tensione elettrica !

Pericolo di morte per tensione elettrica da 100 ... 240 V in caso di cortocircuito sul cavo della bassissima tensione.

- Non posare mai i cavi della bassissima tensione e i cavi da 100 ... 240 V insieme nella stessa presa sottotraccia!



Attenzione! – Segnale dell'antenna troppo debole !

Se nel luogo di installazione dell'apparecchio il segnale dell'antenna è troppo debole, in seguito sarà difficile o addirittura impossibile impostare le emittenti radio.

- Prima di iniziare i lavori verificare che nel luogo di installazione previsto il segnale dell'antenna sia sufficientemente forte.
- Nel dubbio, scegliere un altro luogo di installazione per l'apparecchio o collegare un'antenna esterna.

6.2 Requisiti dell'installatore



Pericolo – Tensione elettrica !

Procedete con l'installazione degli apparecchi solo se disponete delle necessarie competenze ed esperienze in campo elettrico.

- Installazioni non corrette mettono a rischio la vostra vita e quella degli utenti dell'impianto elettrico.
- Installazioni non corrette possono causare gravi danni materiali, ad es. incendi.

Il livello minimo di competenze tecniche e condizioni per poter procedere con l'installazione prevede quanto segue:

- Applicare le "cinque regole di sicurezza" (DIN VDE 0105, EN 50110):
 1. Scollegare
 2. Proteggere dal reinserimento
 3. Verificare l'assenza di tensione
 4. Collegare a terra e cortocircuitare;
 5. Coprire o compartimentare parti attigue sotto tensione elettrica.
- Utilizzare il dispositivo di protezione individuale adeguato.
- Utilizzare solo attrezzi e strumenti di misura adatti.
- Controllare il tipo di rete di alimentazione (sistema TN, IT, TT) per garantire le condizioni di allacciamento del caso (classica messa a terra del neutro, collegamento a massa, provvedimenti supplementari necessari ecc.).

6.3 Montaggio / Smontaggio



Attenzione! – Danni all'apparecchio in caso di utilizzo di oggetti duri!

I componenti in plastica dell'apparecchio sono delicati.

- Estrarre il coperchio solo con le mani.
- Per il sollevamento non utilizzare in nessun caso cacciaviti o oggetti duri simili.



Hinweis

Elektronische Geräte mit integriertem Schaltnetzteil können im Einzelfall Empfangsstörungen verursachen, wenn diese in unmittelbarer Nähe zum Radio montiert werden.

Il modulo da incasso può essere montato esclusivamente in scatole dell'apparecchio a incasso conformi a DIN 49073, parte 1, o in scatole a vista adeguate.

Montaggio

Per il montaggio dell'apparecchio, eseguire le seguenti operazioni:

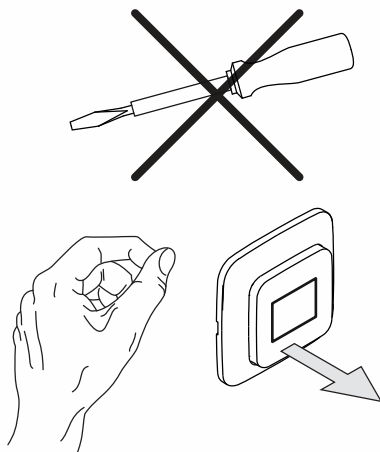

Fig. 1: Montaggio a parete: estrazione del coperchio

1. Estrarre il coperchio.

- Se l'apparecchio è già montato o assemblato, estrarre il coperchio dal modulo incassato con l'aiuto del telaio.

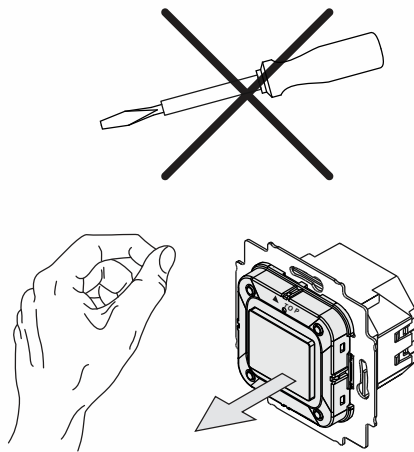

Fig. 2: Stato di consegna: estrazione del coperchio

- Se l'apparecchio è nello stato di consegna, estrarre il coperchio dal modulo da incasso con le mani.
- Estrarre il coperchio solo con le mani!
- Per il sollevamento non utilizzare mai cacciaviti o oggetti duri simili. In questo modo si danneggia l'apparecchio.
- Durante l'estrazione è necessario prima superare la resistenza delle piastrine di fissaggio elastiche a incastro.

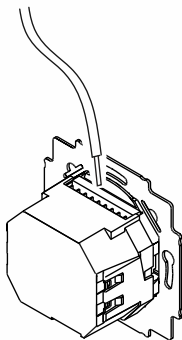

Fig. 3: Collegamento dei cavi dell'altoparlante / dei conduttori di segnale

2. Collegare i cavi dell'altoparlante e i conduttori di segnale al modulo da incasso.
 - I morsetti sono morsetti a innesto.
 - Per l'assegnazione dei collegamenti, vedere il capitolo 6.4 “Collegamento elettrico” a pagina 19.
 - I morsetti a innesto sono predisposti per i seguenti collegamenti:
 - Altoparlante (maggiori informazioni vedere il capitolo 6.5.1 “Altoparlante” a pagina 20)
 - Ingresso AUX / Uscita AUX (maggiori informazioni vedere il capitolo 6.5.2 “AUX (Auxiliary)” a pagina 21)
 - Antenna (maggiori informazioni vedere il capitolo 6.5.3 “Antenna” a pagina 23)

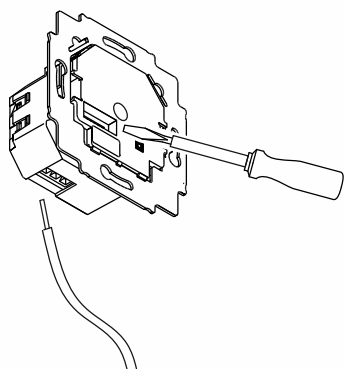

Fig. 4: Collegamento del cavo di rete.

3. Collegare i cavi di rete al modulo da incasso.

- I morsetti sono morsetti a vite.
- Morsetti a vite (max. 3,5 Lb-In, 0,4 Nm)
- Per l'assegnazione dei collegamenti, vedere il capitolo 6.4 "Collegamento elettrico" a pagina 19.

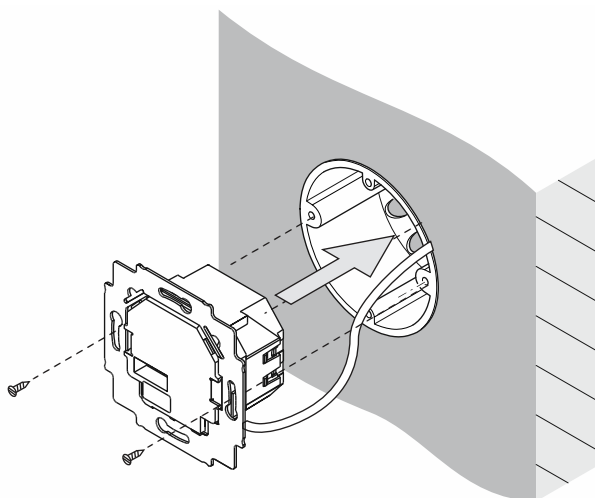

Fig. 5: Montaggio del modulo da incasso

4. Montare il modulo da incasso.

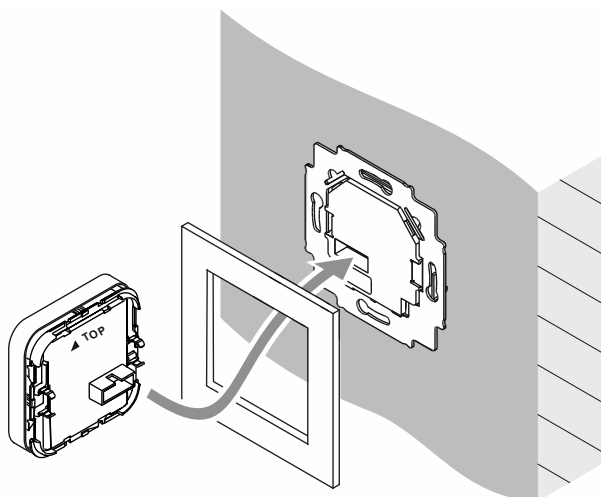

Fig. 6: Montaggio del display

5. Applicare il coperchio insieme al telaio sul modulo da incasso.
 - Fare attenzione che il meccanismo di innesto sul retro non si deformi.
 - Durante l'applicazione la freccia (TOP) deve essere rivolta verso l'alto.
 - Se il montaggio non dovesse essere scorrevole, controllare che sulle aperture di innesto del modulo da montaggio da incasso non si siano formate bavature ed eventualmente rimuoverle.

L'apparecchio è montato.

Smontaggio

Per lo smontaggio dell'apparecchio, eseguire le seguenti operazioni:

Lo smontaggio avviene in ordine inverso al montaggio.

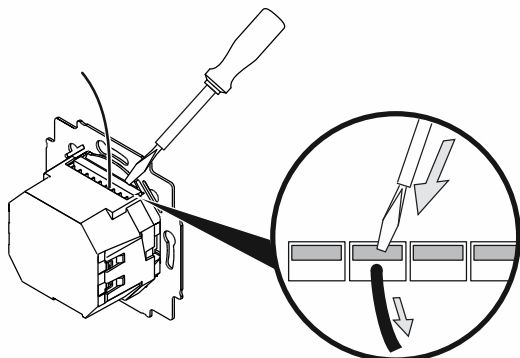

Fig. 7: Apertura dei morsetti a innesto

- Aprire i morsetti a innesto dei cavi dell'altoparlante e dei conduttori di segnale sul modulo da incasso, utilizzando ad esempio un cacciavite.
 - Per estrarre il cavo premere il dispositivo di bloccaggio nell'apparecchio.

6.4 Collegamento elettrico



Avvertenza

Un interruttore automatico deve essere presente nell'installazione dell'edificio.

- Interruttore automatico: 110 ... 230 V AC, $\pm 10\%$, 50 / 60 Hz max. B16A.
- Devono essere rispettate le disposizioni locali per le installazioni elettriche.

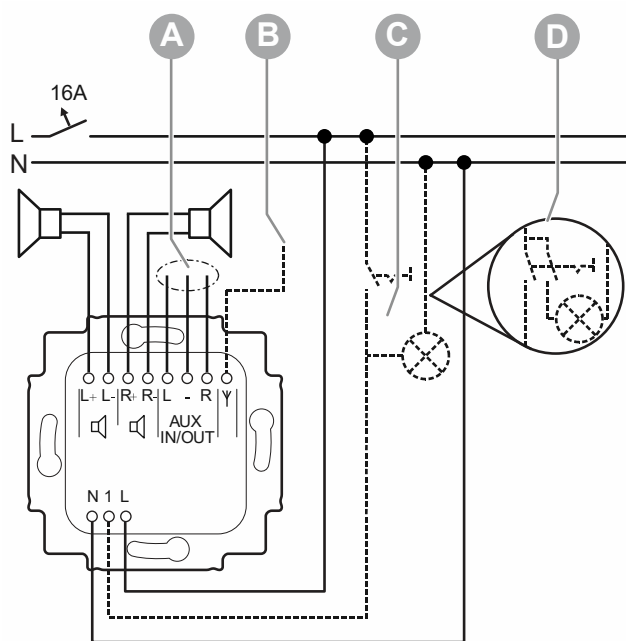

Fig. 8: Collegamento elettrico

- [A] Opzionale, morsetti AUX configurati come ingresso o uscita, vedere il capitolo 8.3.21 "Menu "Impostazioni" – "AUX"" a pagina 65.
- [B] Opzionale, collegamento di un'antenna esterna, vedere il capitolo 6.5.3 "Antenna" a pagina 23.
- [C] Opzionale, accensione contemporanea alla luce.
- [D] Variante: se si collegano lampade fluorescenti, lampade a risparmio energetico o LED è consigliato l'utilizzo di un interruttore a 2 poli.

6.5 Collegamento multimediale

6.5.1 Altoparlante

Funzionamento MONO

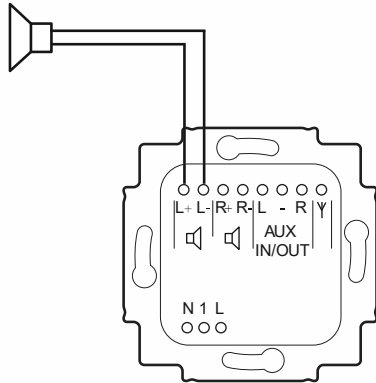

Fig. 9: Attacco altoparlante MONO

Per il funzionamento MONO è possibile collegare l'altoparlante ai morsetti a sinistra (L+ / L-) o ai morsetti a destra (R+ / R-).

- Collegare gli altoparlanti rispettando la polarità dei collegamenti.

Funzionamento STEREO

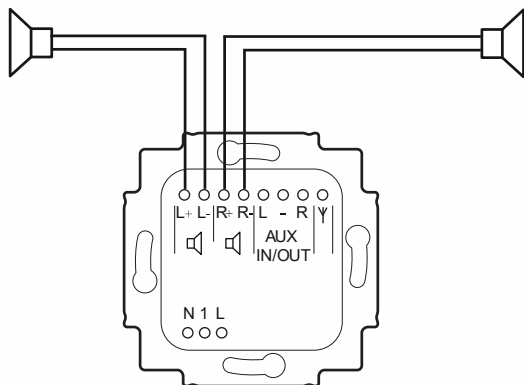

Fig. 10: Attacco altoparlante STEREO

Per il funzionamento STEREO è possibile collegare due altoparlanti, uno al morsetto a sinistra (L+ / L-) e l'altro al morsetto a destra (R+ / R-).

- Collegare gli altoparlanti rispettando la polarità dei collegamenti.

6.5.2 AUX (Auxiliary)

Gli ingressi AUX e le uscite AUX sono ingressi / uscite analogici per segnali audio.

Gli ingressi AUX consentono di collegare sorgenti audio esterne. Ad es. un lettore MP3 o il canale audio-TV. Questi segnali audio vengono poi emessi attraverso gli altoparlanti collegati all'apparecchio.

Alle uscite AUX si possono collegare ad es. gli amplificatori di un impianto stereo per inoltrare i segnali audio dell'apparecchio. I segnali vengono poi emessi dall'impianto Hi-Fi.

- Per la commutazione nell'apparecchio tra ingresso AUX e uscita AUX, vedere il capitolo 8.3.21 "Menu "Impostazioni" – "AUX"" a pagina 65.
- Per l'uso della funzione AUX, vedere il capitolo 8.2.9 "Uso della funzione AUX" a pagina 37.
- Per diversi esempi di applicazioni dell'apparecchio, vedere il capitolo 9 "Esempi di applicazione" a pagina 81.

Il collegamento AUX di dispositivi esterni si può effettuare in tre modi:

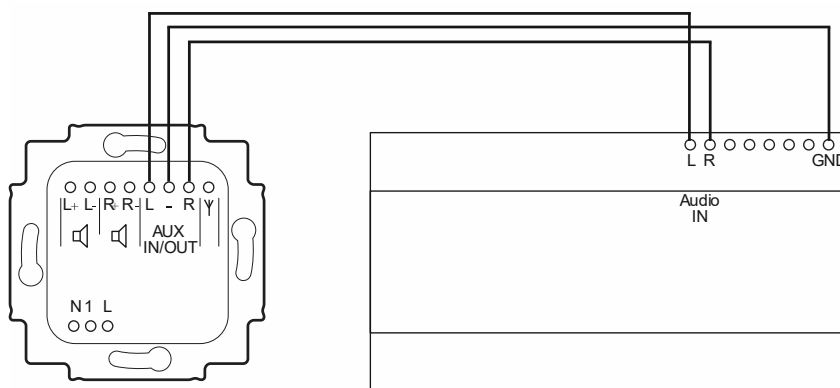

Fig. 11: Collegamento AUX di un amplificatore

- Collegamento diretto all'apparecchio. Nell'esempio un amplificatore è collegato per un montaggio su guida DIN.

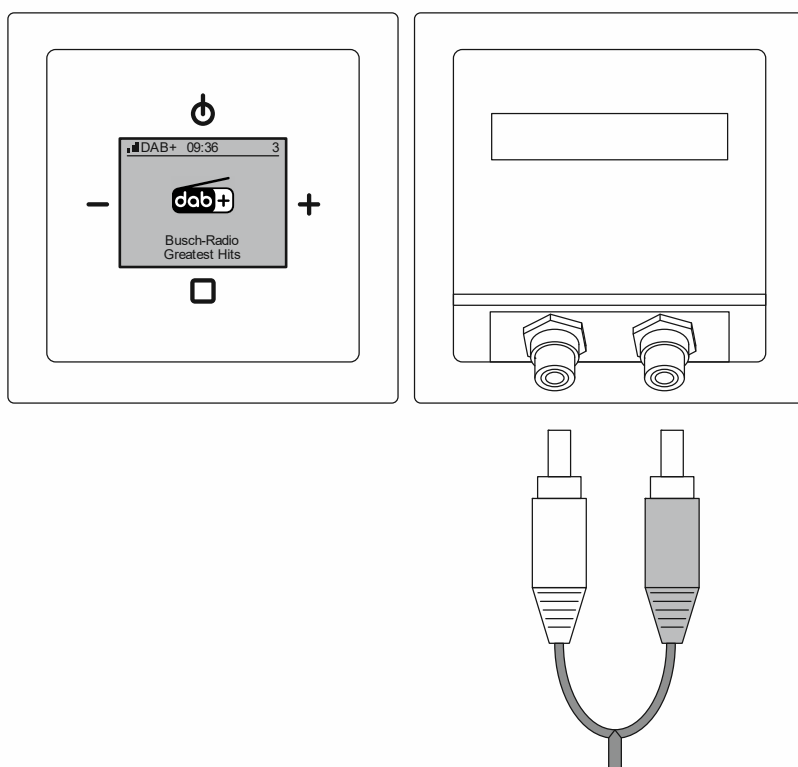

Fig. 12: Estensione RCA AUX

- Collegamento a mezzo adattatore per la comunicazione con prese RCA femmine.



Nota

Gli adattatori per la comunicazione devono venire assemblati separatamente in funzione dell'esecuzione. I prodotti necessari sono da selezionare nel catalogo online.

6.5.3 Antenna

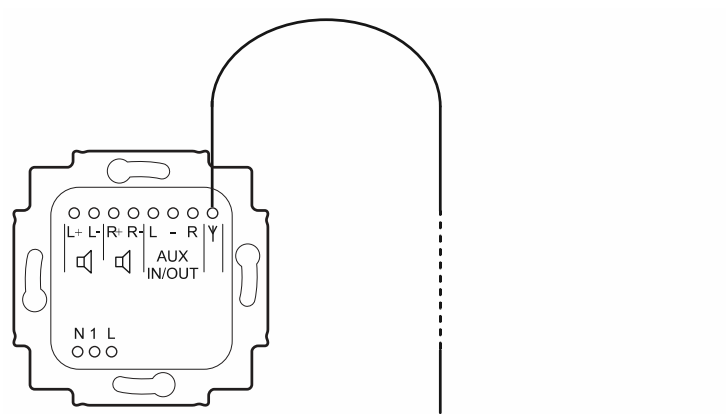

Fig. 13: Antenna

È possibile collegare un'antenna esterna direttamente all'apparecchio. Ad es. un'antenna dipolo.

- Antenna dipolo: lunghezza circa 90 cm, sezione del filo 0,5 mm² (AWG 18 – 22).

La qualità di ricezione è fortemente determinata dalla posizione dell'antenna dipolo. La migliore posizione si può trovare solo per tentativi.

7 Messa in funzione

Per questo apparecchio non è prevista la classica messa in servizio tecnica. Una volta collegato all'alimentazione elettrica, vengono scansionate in successione alcune aree selezionate del settore "Impostazioni".

- Questo setup si effettua automaticamente al momento della prima messa in funzione o dopo un reset delle impostazioni (vedere il capitolo 8.3.33 "RESET (ripristino dell'apparecchio sulle impostazioni di fabbrica)" a pagina 80).
- Per quanto riguarda le funzioni del settore "Impostazioni", una volta confermata una funzione l'apparecchio passa automaticamente alla funzione successiva. Si possono saltare le funzioni che non interessano passando alla opzione di menu successiva con il tasto "PIÙ" o "MENO".
- La descrizione dettagliata delle singole operazioni è riportata nei paragrafi relativi al settore "Impostazioni".

Effettuare il setup nella seguente successione.

N.	Opzione di menu		
1.	Lingua (solo alla prima messa in funzione)		vedere il capitolo 8.3.16 "Menu "Impostazioni" – "Lingua"" a pagina 58
2.	Ingresso AUX / Uscita AUX		vedere il capitolo 8.3.21 "Menu "Impostazioni" – "AUX"" a pagina 65
3.	Avvia ricerca	<p>Trova emittenti con memorizzazione automatica come preferiti.</p> <ul style="list-style-type: none"> ▪ Ricerca di emittenti attraverso il range di frequenza DAB+ e FM. ▪ Durante la ricerca viene visualizzata una barra di avanzamento. ▪ Verranno memorizzate in ordine alfabetico come preferiti 4 delle emittenti trovate. <ul style="list-style-type: none"> – Le prime 4 emittenti radiofoniche DAB+ vengono memorizzate come preferiti. – Se dalla ricerca risultano meno di 4 emittenti DAB+, le restanti saranno integrate con emittenti FM. 	<p>Si possono aggiungere altri preferiti in un momento successivo sempre con la funzione di ricerca. Sono disponibili 8 postazioni da assegnare ai preferiti.</p> <ul style="list-style-type: none"> ▪ vedere il capitolo 8.3.11 "Menu "Emittenti" – "Ricerca automatica emittenti DAB+"" a pagina 53 ▪ vedere il capitolo 8.3.12 "Menu "Emittenti" – "Ricerca automatica emittenti FM"" a pagina 54 ▪ vedere il capitolo 8.3.13 "Menu "Emittenti" – "Impostazione manuale emittenti FM"" a pagina 55

Tab.3: Setup

Dopo la ricerca automatica, l'apparecchio passa automaticamente al modo operativo normale e riproduce il primo dei preferiti memorizzati.

- Se non si trovano emittenti con la ricerca automatica, l'apparecchio passa al preferito "0" e sul display compare un avviso.
 - In questo caso può darsi che la qualità di ricezione attraverso l'antenna sia insufficiente. Possibili cause e misure, vedere il capitolo 0 "Ricezione di scarsa qualità" a pagina 96.
 - Dopo la messa in servizio è possibile aggiungere separatamente altri preferiti.

- vedere il capitolo 8.3.11 “Menu "Emittenti" – "Ricerca automatica emittenti DAB+” a pagina 53
- vedere il capitolo 8.3.12 “Menu "Emittenti" – "Ricerca automatica emittenti FM” a pagina 54
- vedere il capitolo 8.3.13 “Menu "Emittenti" – "Impostazione manuale emittenti FM” a pagina 55

8 Uso

8.1 Modi operativi

L'apparecchio è dotato di tre modi operativi.

Standby

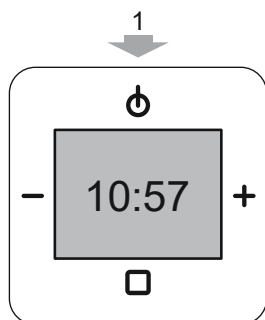

Fig. 14: Standby

- L'apparecchio è pronto.
 - Azionando il tasto "ON / OFF" [1], l'apparecchio passa al modo operativo "Normale" o ritorna alla modalità "Standby".

Modo operativo normale

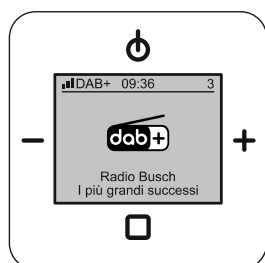

Fig. 15: Modo operativo normale

- Ad es. riproduzione musicale
 - vedere il capitolo 8.2 "Uso in modalità di funzionamento normale" a pagina 28.

Configurazione

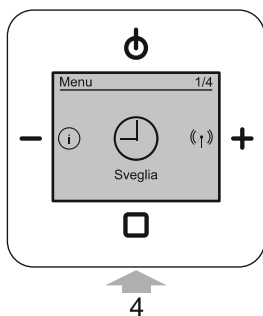

Fig. 16: Configurazione / Setup

- Ad es. impostazione dell'orario della sveglia
 - vedere il capitolo 8.3 “Uso – Configurazione” a pagina 40.
 - Con un azionamento prolungato (> circa 2 secondi) del tasto "INVIO" [4], l'apparecchio passa alla modalità "Configurazione".
 - Nel settore "Configurazione" l'assegnazione dei tasti cambia.

8.2 Uso in modalità di funzionamento normale

8.2.1 Panoramica

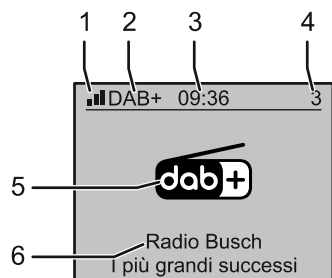

Fig. 17: Panoramica display radio

- [1] Qualità di ricezione corrente dell'emittente selezionata
- [2] Tipo di segnale di ricezione
 - Analogico (FM (SW))
 - Digitale (DAB+)
- [3] Ora / indicazione di stato
- [4] Postazione dei preferiti dell'emittente radio memorizzata
- [5] Emittente radio corrente
- [6] Informazioni sull'emittente radio corrente

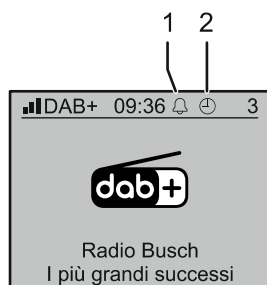

Fig. 18: Panoramica display simboli

- [1] La sveglia è attivata
- [2] L'ora di spegnimento (funzione di spegnimento automatico) è stata impostata



Nota

Se è stato selezionato un altro profilo, le visualizzazioni sul display cambiano.

8.2.2 Funzione dei tasti

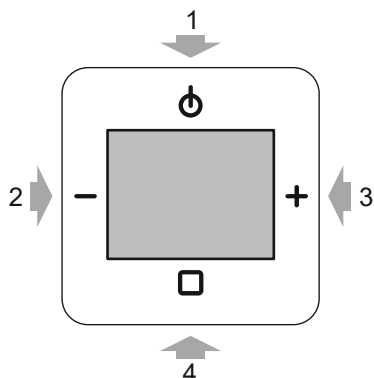

Fig. 19: Funzione dei tasti per il comando dell'apparecchio

[1] ON / OFF

- Commutazione dell'apparecchio in modalità Standby o Normale.
- Funzione di spegnimento automatico (azionare il tasto per almeno 2 secondi), vedere il capitolo 8.2.6 "Funzione di spegnimento automatico (ora di spegnimento)" a pagina 35.

[2] Meno

- Riduzione del volume
 - Prolungando la pressione del tasto, il volume varia automaticamente fino al rilascio del tasto.

[3] Più

- Aumento del volume
 - Prolungando la pressione del tasto, il volume varia automaticamente fino al rilascio del tasto.

[4] Invio

- Passaggio tra le emittenti dei preferiti
- Passaggio al menu di configurazione (azionare il tasto per almeno 2 secondi)

8.2.3 Modifica del volume

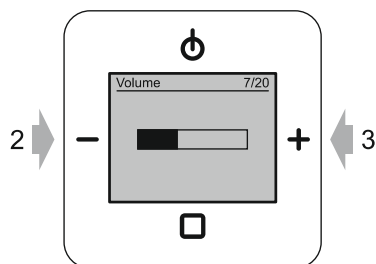

Fig. 20: Regolazione del volume

Per modificare il volume, eseguire le seguenti operazioni:

1. Durante il normale funzionamento dell'apparecchio, premere i tasti "MENO" [2] o "PIÙ" [3].
 - L'apparecchio modifica il volume.

8.2.4 Selezione emittenti (preferiti)

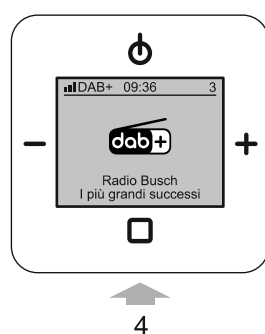

Fig. 21: Cambio di emittente (preferiti)

L'apparecchio dispone di 8 postazioni da assegnare alle emittenti preferite (preferiti). All'accensione dell'apparecchio viene visualizzato e riprodotto il preferito ascoltato per ultimo.

Per passare da un preferito all'altro, eseguire le seguenti operazioni:

1. Premere il tasto "INVIO" [4].
 - L'apparecchio passa al preferito successivo.
 - Al passaggio a un'emittente FM viene visualizzata la frequenza dell'emittente. Inoltre, a seconda dell'emittente, viene visualizzato il nome dell'emittente (RDS).

Il preferito è stato cambiato.

Con la funzione di ricerca delle emittenti si possono preimpostare le emittenti e memorizzarle come preferiti da assegnare alle 8 postazioni.

– Ricerca emittenti:

- vedere il capitolo 8.3.11 “Menu "Emittenti" – "Ricerca automatica emittenti DAB+” a pagina 53
- vedere il capitolo 8.3.12 “Menu "Emittenti" – "Ricerca automatica emittenti FM” a pagina 54
- vedere il capitolo 8.3.13 “Menu "Emittenti" – "Impostazione manuale emittenti FM” a pagina 55

Nei preferiti si possono memorizzare indifferentemente emittenti DAB+ ed emittenti FM. Il passaggio da un preferito DAB+ a un preferito FM e viceversa può richiedere del tempo, perché l'apparecchio deve commutare internamente tra modalità digitale e analogica.

**Nota**

- In assenza di preferiti memorizzati, l'apparecchio appena acceso passa direttamente al preferito "0" e sul display compare un avviso.

8.2.5 Uso della sveglia / snooze (funzione pisolino)



Fig. 22: Funzione sveglia

Per la funzione sveglia è disponibile un cicalino o la riproduzione radiofonica.

La funzione sveglia attiva viene segnalata sul display [1].

All'avvio della sveglia sul display compare il simbolo della sveglia [2]. Il volume del cicalino o della radio aumenta gradualmente.

Azionando un qualsiasi tasto, si può sospendere la sveglia per 5 minuti (funzione pisolino (snooze)).

Orari, profili della sveglia ecc. si impostano nel menu di configurazione dell'apparecchio.

- Profili della sveglia, vedere il capitolo 8.3.5 "Menu "Sveglia" – "Profili della sveglia"" a pagina 45.
- Orari della sveglia, vedere il capitolo 8.3.6 "Menu "Sveglia" – "Orari della sveglia"" a pagina 47.
- Segnali acustici, vedere il capitolo 8.3.8 "Menu "Sveglia" – "Definire i segnali acustici"" a pagina 50.

L'accensione e lo spegnimento della sveglia si effettuano dal menu di configurazione, vedere il capitolo 8.3.4 "Menu "Sveglia" – "Sveglia"" a pagina 44.

Il volume massimo dell'audio della sveglia è limitabile, vedere il capitolo 8.3.20 "Menu "Impostazioni" – Volume massimo" a pagina 64.



Nota

È necessario inserire una prima volta un orario per la sveglia prima della sua accensione iniziale.

- Solamente in seguito è possibile accendere la sveglia.
- Solamente in seguito è possibile disattivare i giorni della sveglia.

Accensione e spegnimento della sveglia

La sveglia si accende e si spegne dal menu di configurazione, vedere il capitolo 8.3.4 "Menu "Sveglia" – "Sveglia"" a pagina 44.

- Si previene così un'eventuale disattivazione accidentale della funzione sveglia nel modo operativo normale attraverso i tasti di comando.

Sospensione della sveglia (funzione pisolino (snooze))

Avviare la funzione snooze azionando un qualsiasi tasto dell'apparecchio.

- La funzione snooze si può avviare solo con la riproduzione del segnale acustico in corso.

Comportamento della funzione sveglia e della funzione snooze

Il comportamento della funzione sveglia e della funzione snooze dipende dallo stato di accensione e spegnimento dell'apparecchio. Qui di seguito sono elencati i quattro stati possibili.

Caso A	<ul style="list-style-type: none"> ▪ La radio è accesa e riproduce. ▪ Come segnale acustico è impostato "Cicalino". ▪ È l'ora della sveglia.
---------------	---

Comportamento e funzioni:

- All'ora della sveglia la riproduzione radio s'interrompe e viene emesso il segnale acustico (modalità Allarme).
 - Il volume del segnale acustico cambia secondo una funzione a rampa.
 - Il volume aumenta dal 20% al 100% del volume massimo.
 - Il segnale acustico rimane per 20 secondi al 20%. Poi il volume aumenta ogni secondo fino a raggiungere dopo circa 25 secondi il volume massimo.
- Output sul display in modalità Allarme:
 - "Sveglia"
- La modalità Allarme termina automaticamente dopo 1 minuto.
- Per arrestare il segnale acustico, premere un qualsiasi tasto (funzione snooze).
 - Il dispositivo passa di nuovo in modalità Play con la riproduzione della radio.
 - Trascorsi 5 minuti il dispositivo ritorna automaticamente alla modalità allarme.
 - Questa operazione si ripete 3 volte.
 - Sono disponibili tre modalità di arresto anticipato delle ripetizioni (spegnimento della funzione Allarme):
 - Azionare a lungo il tasto "OFF" (circa 2 secondi) durante il segnale acustico.
 - Azionare il tasto "OFF" nell'intervallo tra due segnali acustici. In questo caso si spegne anche la radio, perché nell'intervallo tra i toni di allarme la radio si trova in modalità Play.
 - Disattivare la sveglia dal menu di configurazione dell'apparecchio, vedere il capitolo 8.3.4 "Menu "Sveglia" – "Sveglia"" a pagina 44. La funzione sveglia viene completamente spenta. Per poter riutilizzare il giorno successivo la funzione sveglia, è necessario riattivarla.

Tab.4: Sveglia / funzione snooze Caso A

Caso B	<ul style="list-style-type: none"> ▪ La radio è accesa e riproduce. ▪ Come segnale acustico è impostato "Radio". ▪ È l'ora della sveglia.
---------------	--

Comportamento e funzioni:

- Comportamento e funzioni come nel caso A.
 - All'ora della sveglia la riproduzione radio s'interrompe e come segnale acustico viene emesso il cicalino.

Tab.5: Sveglia / funzione snooze Caso B

Caso C	<ul style="list-style-type: none"> ▪ La radio è spenta. ▪ Come segnale acustico è impostato "Beep". ▪ È l'ora della sveglia.
---------------	---

Comportamento e funzioni:

- Comportamento e funzioni come nel caso A.
 - La radio è spenta nell'intervallo tra i segnali acustici.

 Tab.6: Sveglia / funzione snooze Caso C

Caso D	<ul style="list-style-type: none"> ▪ La radio è spenta. ▪ Come segnale acustico è impostato "Radio". ▪ È l'ora della sveglia.
---------------	--

Comportamento e funzioni:

- La radio si accende con l'ultima posizione di programma utilizzata.
 - Se è stato utilizzato AUX come posizione di programma, verrà utilizzata la posizione di programma 1 o la prima posizione di programma occupata.
- Il volume sarà quello ultimo impostato.
- La durata di riproduzione della radio è limitata a un'ora.
 - Per annullare la limitazione spegnere e riaccendere l'apparecchio.

 Tab.7: Sveglia / funzione snooze Caso D

8.2.6 Funzione di spegnimento automatico (ora di spegnimento)

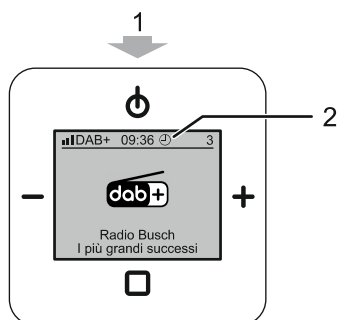

Fig. 23: Uso del timer a spegnimento automatico

Attivando la funzione di spegnimento automatico, l'apparecchio viene spento automaticamente dopo un periodo di tempo impostato.

Questa funzione si può attivare solo a radio accesa.

L'ora di attivazione e disattivazione della funzione di spegnimento automatico si configura nelle impostazioni, vedere il capitolo 8.3.26 "Menu "Impostazioni" – "Timer spegnimento automatico" (ora di spegnimento)" a pagina 70.

Per attivare o disattivare la funzione di spegnimento automatico, eseguire le seguenti operazioni:

Attivazione della funzione di spegnimento automatico

1. A radio accesa, azionare il tasto "ON / OFF" [1] per almeno 2 secondi.
 - La funzione di spegnimento automatico è attivata.
 - Sul display compare il simbolo del cronometro [2].
 - La radio si spegne automaticamente al termine del tempo predefinito.
 - Per l'impostazione dell'ora di attivazione/disattivazione, vedere il capitolo 8.3.26 "Menu "Impostazioni" – "Timer spegnimento automatico" (ora di spegnimento)" a pagina 70.

Disattivazione della funzione di spegnimento automatico

Modo 1:

1. Spegner e riaccendere la radio.
 - La funzione di spegnimento automatico è disattivata.
 - Il simbolo del "cronometro" si spegne sul display.

Modo 2:

1. A funzione di spegnimento automatico attiva, azionare il tasto "ON / OFF" [1] per almeno 2 secondi.
 - La funzione di spegnimento automatico è disattivata.
 - Il simbolo del "cronometro" [2] si spegne sul display.

8.2.7 Visualizzare i preferiti (emittenti preferite)

I preferiti memorizzati si possono visualizzare in due modi. Nell'apparecchio si passi a una delle seguenti funzioni:

- Sposta preferiti vedere il capitolo 8.3.14 "Menu "Emittenti" – "Sposta preferiti"" a pagina 56.
- Cancella preferiti, vedere il capitolo 8.3.15 "Menu "Emittenti" – "Cancella i preferiti"" a pagina 57.

Qui viene visualizzato l'elenco con tutti i preferiti memorizzati.

8.2.8 Memorizzare i preferiti (emittenti preferite)

Per memorizzare i preferiti si utilizzano gli elenchi delle emittenti DAB+ o FM. Viene visualizzato un elenco di tutte le emittenti DAB+ o FM trovate.

- Memorizzare emittenti DAB+ come preferiti, vedere il capitolo 8.3.9 "Menu "Emittenti" – "Visualizzare l'elenco emittenti DAB+" e memorizzare i preferiti" a pagina 51.
- Memorizzare emittenti FM + come preferiti, vedere il capitolo 8.3.10 "Menu "Emittenti" – "Visualizzare l'elenco emittenti FM" e memorizzare i preferiti" a pagina 52.

Si può aggiornare prima l'elenco dei preferiti, se necessario, effettuando una ricerca delle emittenti.

- Ricerca automatica delle emittenti DAB+, vedere il capitolo 8.3.11 "Menu "Emittenti" – "Ricerca automatica emittenti DAB+" a pagina 53.
- Ricerca automatica delle emittenti FM, vedere il capitolo 8.3.12 "Menu "Emittenti" – "Ricerca automatica emittenti FM" a pagina 54.
- Ricerca manuale delle emittenti FM, vedere il capitolo 8.3.13 "Menu "Emittenti" – "Impostazione manuale emittenti FM" a pagina 55.

8.2.9 Uso della funzione AUX

La funzione AUX consente di riprodurre la musica della radio da incasso da un dispositivo esterno. Ad es. da un impianto Hi-Fi. È pure possibile riprodurre la musica del dispositivo esterno dalla radio da incasso.

- Per ulteriori informazioni sul collegamento AUX, vedere il capitolo 6.5.2 "AUX (Auxiliary)" a pagina 21.
- Esempi di apparecchi combinati per il collegamento AUX, vedere il capitolo 9 "Esempi di applicazione" a pagina 81
- Con un'amplificazione d'ingresso è possibile bilanciare il volume della musica riprodotta con gli altri preferiti, vedere il capitolo 8.3.22 "Menu "Impostazioni" – "Guadagno di ingresso AUX"" a pagina 66.

Ascoltare la musica dalla radio da incasso

Per riprodurre la musica di un dispositivo esterno da una radio da incasso si devono effettuare le seguenti impostazioni:

- La modalità AUX della radio da incasso è impostata su "Ingresso AUX".
 - Impostare la modalità AUX, vedere il capitolo 8.3.21 "Menu "Impostazioni" – "AUX"" a pagina 65.
 - Il preferito "AUX" è disponibile solo se nelle impostazioni il collegamento AUX è impostato su "Ingresso AUX".

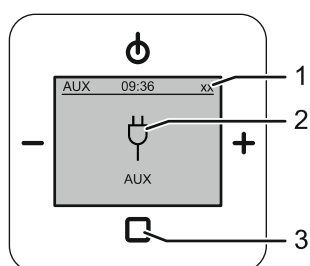

Fig. 24: Ascolto musicale dalla radio da incasso via AUX

Per la riproduzione musicale dalla radio da incasso eseguire le seguenti operazioni:

1. Accendere la radio da incasso.
 - All'accensione dell'apparecchio viene visualizzato il preferito ascoltato per ultimo.
2. Azionare ripetutamente il tasto "INVIO" [3] finché non si è passati al preferito "AUX".
 - In alto a destra sul display viene indicato il numero di preferito corrente [1].
 - Il preferito "AUX" è l'ultimo tra i preferiti memorizzati.
 - Dopo il passaggio al preferito "AUX", la funzione AUX è attiva. Viene visualizzato il simbolo AUX [2].
3. Accendere il dispositivo esterno.
 - La modalità d'uso del dispositivo esterno dipende dal tipo di dispositivo.
 - Il canale audio del dispositivo esterno viene riprodotto dalla radio da incasso.

Ascolto dell'emittente della radio da incasso da dispositivo esterno

Per riprodurre un preferito della radio da incasso da un dispositivo esterno, si devono effettuare le seguenti impostazioni:

- La modalità AUX della radio da incasso è impostata su "Uscita AUX".
 - Impostare la modalità AUX, vedere il capitolo 8.3.21 "Menu "Impostazioni" – "AUX"" a pagina 65.
 - Nell'impostazione "Uscita AUX" il preferito "AUX" viene disattivato.

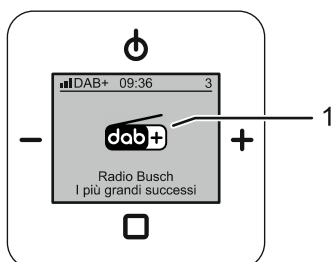

Fig. 25: Ascolto musicale da altri apparecchi via AUX

Per riprodurre un preferito della radio da incasso da un dispositivo esterno, effettuare le seguenti impostazioni:

1. Accendere la radio da incasso.
 - All'accensione dell'apparecchio viene visualizzato il preferito ascoltato per ultimo.
2. Selezionare il preferito desiderato sulla radio da incasso [1].
3. Accendere il dispositivo esterno.
 - La modalità d'uso del dispositivo esterno dipende dal tipo di dispositivo.
 - Il preferito della radio da incasso viene riprodotto dal dispositivo esterno.

8.2.10 Interruzione elettrica

- In caso di interruzione elettrica, le impostazioni personalizzate non vanno perse.
- Dopo un'interruzione elettrica l'ora del dispositivo non si aggiorna automaticamente.
 - Dopo un'interruzione elettrica l'ora sul display è 0.00.
 - Finché l'ora visualizzata è "00:00", tutti gli allarmi sono inattivi.
 - Spegnerne (OFF) e riaccendere (ON) l'apparecchio. Alla riaccensione l'ora dell'apparecchio si aggiorna automaticamente. Tutti gli allarmi sono nuovamente attivi.

8.3 Uso – Configurazione

Il passaggio al menu di configurazione è possibile solo a radio da incasso accesa.

Per passare al menu di configurazione, eseguire le seguenti operazioni:

1. Accendere la radio da incasso.
2. Azionare il tasto "INVIO" per almeno 2 secondi.
 - L'apparecchio passa al menu di configurazione.

8.3.1 Display

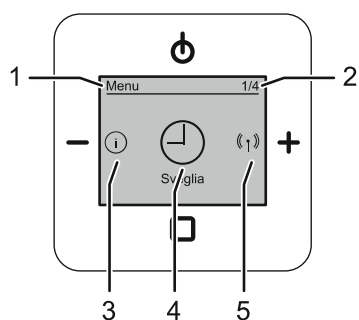

Fig. 26: Panoramica display menu di configurazione

- [1] Menu/livello di menu
- [2] Numero menu
- [3] Opzione di menu precedente
- [4] Opzione di menu selezionata
- [5] Opzione di menu successiva

8.3.2 Funzione dei tasti

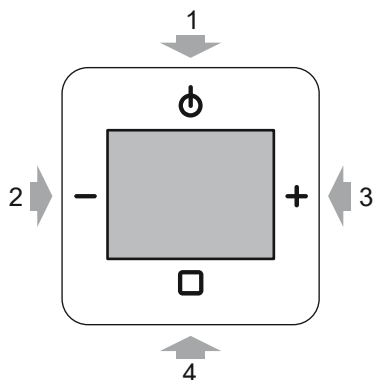

Fig. 27: Funzione dei tasti per il menu di configurazione

[1] ON / OFF

- Un livello verso l'alto

[2] Meno

- L'opzione di menu precedente

[3] Più

- L'opzione di menu successiva

[4] INVIO

- Azionamento breve: Apertura del menu / conferma selezione

8.3.3 Funzioni – Configurazione

Nei menu seguenti sono illustrate le impostazioni manuali e le funzioni di avvio / arresto.

Qui di seguito si tenga anche conto dei rimandi alle opzioni di menu.

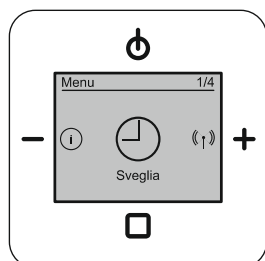

Fig. 28: Sveglia

Sveglia (1 / 4), si vedano i capitoli relativi alle informazioni a partire da Capitolo 8.3.4 "Menu "Sveglia" – "Sveglia"" a pagina 44

- Questa funzione consente di impostare le funzioni temporali, ad es. la sveglia.

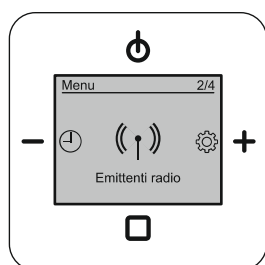

Fig. 29: Emittenti radio

Emittenti radio (2 / 4), si vedano i capitoli relativi alle informazioni a partire da Capitolo 8.3.9 "Menu "Emittenti" – "Visualizzare l'elenco emittenti DAB+" e memorizzare i preferiti" a pagina 51

- Questa funzione consente di cercare, impostare, regolare e memorizzare come preferiti le emittenti radio.
 - Preferiti: da 1 a 8 stazioni per emittenti radio DAB+ e FM.

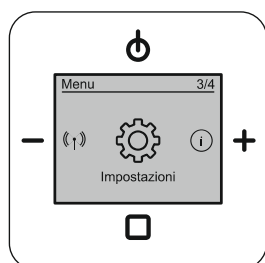

Fig. 30: Impostazioni

Impostazioni (3 / 4), si vedano i capitoli relativi alle impostazioni a partire da Capitolo 8.3.16 "Menu "Impostazioni" – "Lingua"" a pagina 58

- Questa funzione consente di configurare le impostazioni dell'apparecchio, ad es. lingua e display.

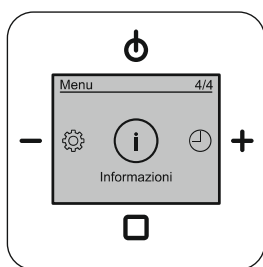

Fig. 31: Informazioni

Informazioni (4 / 4), si vedano i capitoli relativi alle informazioni a partire da Capitolo 8.3.31 “Menu “Informazioni”” a pagina 76

- Questa funzione fornisce informazioni sull'apparecchio e il firmware.



Nota

Per una guida alla navigazione nei menu, vedere il capitolo 8.3.32 “Albero dei menu” a pagina 77.

8.3.4 Menu "Sveglia" – "Sveglia"

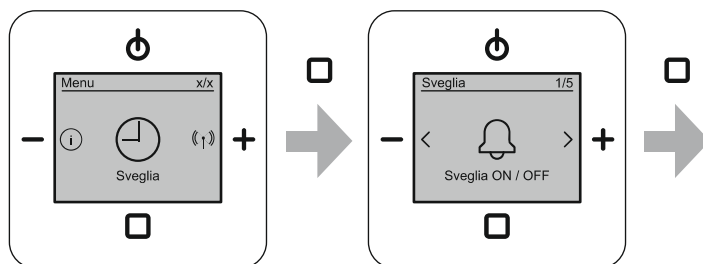

Fig. 32: Sveglia ON / OFF

Il menu si trova nel livello di configurazione "Sveglia".

Questo menu consente di usare la funzione sveglia.

Per attivare o disattivare la funzione sveglia, eseguire le seguenti operazioni:

1. Passare al menu "Sveglia".
2. Passare all'opzione di menu "Sveglia ON / OFF".
3. Selezionare nell'opzione di menu "Attiva" o "Disattiva".
 - Accensione:
 - Confermare l'attivazione della funzione sveglia premendo il tasto "INVIA".
 - Sul display viene visualizzato lo stato "ON" con il simbolo della "sveglia".
 - Spegnimento:
 - Confermare la disattivazione della funzione sveglia premendo il tasto "INVIA".
 - La funzione sveglia è spenta. La visualizzazione del simbolo "sveglia" si spegne.

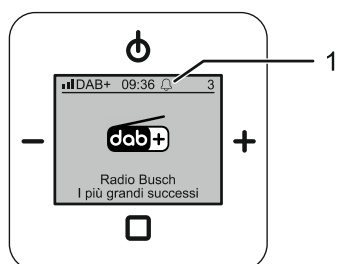

Fig. 33: Visualizzazione principale "Sveglia" attiva [1]

8.3.5 Menu "Sveglia" – "Profili della sveglia"

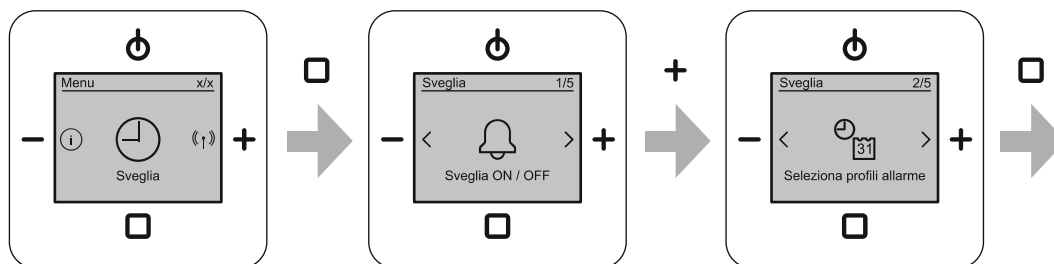

Fig. 34: Selezione dei profili di allarme

Il menu si trova nel livello di configurazione "Sveglia".

La selezione di un profilo di allarme agevola l'impostazione degli orari della sveglia. Selezionando ad. es. "Lo stesso tutti i giorni della settimana", basta inserire gli orari della sveglia una sola volta.

Questo menu consente di selezionare tra 3 profili di allarme. Inoltre, è possibile selezionare giorni nei quali lasciare la funzione di allarme inattiva.

Il profilo di allarme "Giorno feriale / fine settimana (Lu - Ve / Sa - Do)" è preimpostato. Se è adatto alle proprie esigenze, non è necessario selezionare un profilo di allarme.

Per selezionare un profilo di allarme, eseguire le seguenti operazioni:

1. Passare al menu "Sveglia".
2. Passare all'opzione di menu "Seleziona profili allarme".
3. Selezionare un profilo di allarme.
4. Confermare il profilo di allarme selezionato.

Altri step:

5. Impostare gli altri orari della sveglia per il profilo della sveglia selezionato nel menu "Imposta ore di allarme".
 - Impostazione degli orari della sveglia, vedere il capitolo 8.3.6 "Menu "Sveglia" – "Orari della sveglia"" a pagina 47.
 - L'interrogazione degli orari della sveglia avviene nel menu "Imposta ore di allarme" in funzione del profilo di allarme selezionato.
6. All'occorrenza, selezionare giorni per i quali la funzione di allarme deve rimanere inattiva.
 - Disattivare i giorni di sveglia, vedere il capitolo 8.3.7 "Menu "Sveglia" – "Disattiva giorni"" a pagina 49.
 - La sveglia viene disattivata per i giorni selezionati. Questa funzione è indipendente dal profilo della sveglia selezionato.

Profili allarme	
Giorno feriale / fine settimana (Lu - Ve / Sa - Do)	<ul style="list-style-type: none"> ▪ Impostazione predefinita. ▪ Gli orari della sveglia sono sempre gli stessi da lunedì a venerdì. ▪ Gli orari della sveglia sono gli stessi da sabato a domenica.
Uguale per tutti i giorni della settimana	Gli orari della sveglia sono gli stessi per ogni giorno della settimana.
Giorno della settimana personalizzato	Gli orari della sveglia vengono impostati separatamente per ogni giorno della settimana.

Tab.8: Profili di allarme

8.3.6 Menu "Sveglia" – "Orari della sveglia"

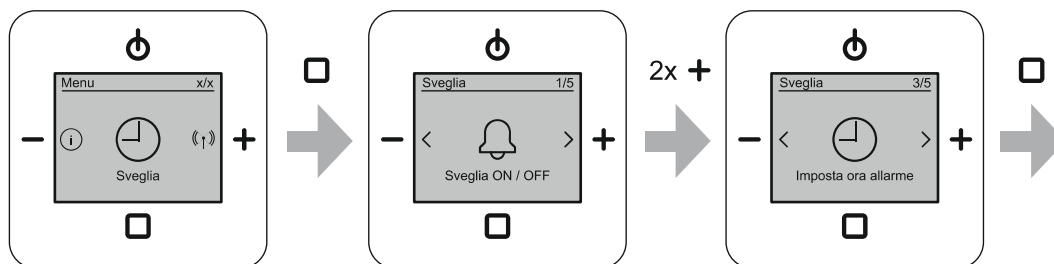

Fig. 35: Impostazione degli orari della sveglia

Il menu si trova nel livello di configurazione "Sveglia".

L'impostazione degli orari della sveglia avviene in funzione del profilo di sveglia selezionato. Gli orari della sveglia richiesti dal profilo selezionato vengono interrogati in successione. Per la selezione di un profilo della sveglia, vedere il capitolo 8.3.5 "Menu "Sveglia" – "Profili della sveglia"" a pagina 45.

Il profilo sveglia "Giorno feriale / fine settimana (Lu - Ve / Sa - Do)" è preimpostato. Se è adatto alle proprie esigenze, non è necessario selezionare un profilo della sveglia.



Nota

È necessario inserire una prima volta un orario per la sveglia prima della sua accensione iniziale.

- Solamente in seguito è possibile accendere la sveglia.
- Solamente in seguito è possibile disattivare giorni di sveglia.

Per impostare gli orari della sveglia, eseguire le seguenti operazioni:

1. Passare al menu "Sveglia".
2. Passare all'opzione di menu "Imposta ora allarme".
 - In funzione del profilo di allarme selezionato viene interrogata la prima ora di allarme.
 - Per ogni ora di allarme sono da impostare le ore e i minuti.
3. Impostare le ore di allarme desiderate.
 - Impostare le ore di un'ora di allarme con i tasti "PIÙ / MENO" e confermare con il tasto "INVIO".
 - Il menu passa automaticamente all'impostazione successiva.
 - Impostare i minuti di un'ora di allarme con i tasti "PIÙ / MENO" e confermare con il tasto "INVIO".
 - Il menu passa automaticamente al giorno successivo da impostare.
 - Una volta confermata l'ultima ora da impostare, la visualizzazione ritorna automaticamente al menu "Imposta ora allarme".

Orari della sveglia per il profilo "Giorno feriale / fine settimana (Lu - Ve / Sa - Do)"	
Blocco 1 (giorni della settimana) – Lu–Ve	<ul style="list-style-type: none"> ▪ Ore ▪ Minuti
Blocco 2 (fine settimana) – Sa - Do	<ul style="list-style-type: none"> ▪ Ore ▪ Minuti
Orari della sveglia per il profilo "Lo stesso tutti i giorni della settimana"	
Lu - Do	<ul style="list-style-type: none"> ▪ Ore ▪ Minuti
Orari della sveglia per il profilo "Giorno della settimana personalizzato"	
Lu Ma Me Gi Ve Sa Sa Do	<p>Sono da inserire in successione i 7 giorni della settimana.</p> <ul style="list-style-type: none"> ▪ Ore ▪ Minuti

Tab.9: Impostare gli orari della sveglia

8.3.7 Menu "Sveglia" – "Disattiva giorni"

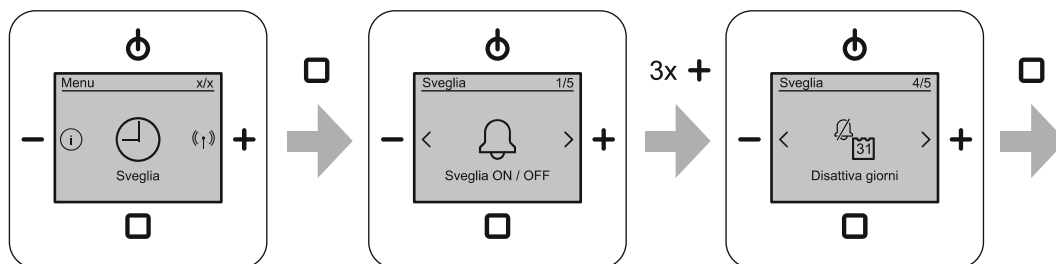

Fig. 36: Disattivare i giorni di sveglia

Il menu si trova nel livello di configurazione "Sveglia".

Con questa funzione si possono escludere singole giornate dal programma sveglia. La funzione è indipendente dal profilo della sveglia selezionato nelle impostazioni.

Per disattivare i giorni di sveglia, eseguire le seguenti operazioni:

1. Passare al menu "Sveglia".
2. Passare all'opzione di menu "Disattiva giorni".
 - Compare un elenco dei giorni della settimana.
 - Tutti i giorni della settimana attivi sono dotati di una spunta. Dopo una messa in funzione, tutti i giorni della settimana sono attivi.
3. Navigare con i tasti "PIÙ / MENO" attraverso ogni giorno della settimana e confermare la selezione con il tasto "INVIO".
 - La spunta di ogni giorno selezionato viene disattivata. Nei giorni senza spunta, la sveglia non suona.

Per attivare giorni di sveglia disattivati, eseguire le seguenti operazioni:

1. Navigare ai giorni di sveglia precedentemente disattivati.
 - I giorni disattivati non sono provvisti di spunta.
2. Confermare con il tasto "INVIO" ogni giorno di sveglia disattivato desiderato.
 - Le spunte vengono nuovamente aggiunte ai giorni confermati. In questi giorni la sveglia suona di nuovo.

8.3.8 Menu "Sveglia" – "Definire i segnali acustici"

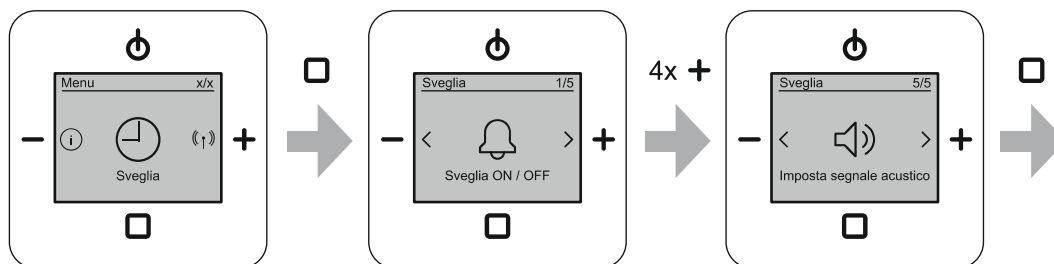

Fig. 37: Definire il segnale acustico

Il menu si trova nel livello di configurazione "Sveglia".

Questo menu consente di selezionare un segnale acustico per la sveglia.

Per la selezione del segnale acustico, eseguire le seguenti operazioni:

1. Passare al menu "Sveglia".
2. Passare all'opzione di menu "Definire il segnale acustico".
 - Sul display viene visualizzata la selezione per la sveglia.
3. Per il segnale acustico si passi alla selezione "Segnale acustico" o "Radio".
4. Confermare la selezione del segnale acustico.
 - I segnali acustici sono impostati.

Segnali acustici	
Riproduci radio	<ul style="list-style-type: none"> ▪ Impostazione predefinita ▪ All'ora della sveglia si accende l'ultima emittente dei preferiti selezionata.
Segnale acustico	All'ora della sveglia viene emesso un segnale acustico.

Tab.10: Segnali acustici

8.3.9 Menu "Emittenti" – "Visualizzare l'elenco emittenti DAB+" e memorizzare i preferiti

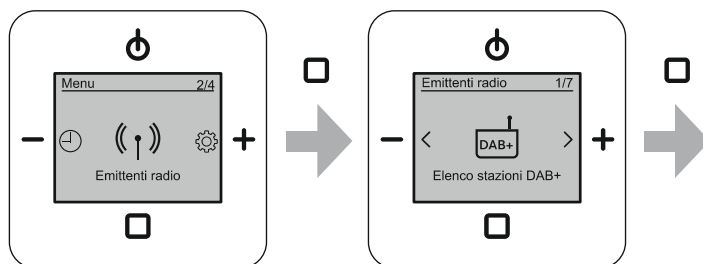

Fig. 38: Visualizzare l'elenco emittenti DAB+

Il menu si trova nel livello di configurazione "Emittenti radio".

In questo elenco di emittenti vengono visualizzate tutte le emittenti DAB+ trovate.

- Per trovare le emittenti DAB+, vedere il capitolo 8.3.11 "Menu "Emittenti" – "Ricerca automatica emittenti DAB+" a pagina 53.

Nell'elenco emittenti è possibile selezionare singole emittenti e riprodurle temporaneamente, o memorizzarle come preferiti.

Delle emittenti disponibili nell'elenco, se ne possono memorizzare 8 come preferiti.

Per la riproduzione temporanea di un'emittente, eseguire le seguenti operazioni:

1. Passare al menu "Emittenti radio".
2. Passare all'opzione di menu "Elenco stazioni DAB+".
3. Navigare a un'emittente con i tasti "PIÙ" e "MENO".
4. Confermare la selezione con un azionamento breve del tasto "INVIO".
 - L'emittente selezionata viene memorizzata temporaneamente come preferito "0".
 - Se l'emittente trovata viene memorizzata temporaneamente come preferito "0", l'apparecchio passa al modo operativo normale e riproduce l'emittente.
 - Se durante il modo operativo normale si passa a un altro preferito o si spegne l'apparecchio, il preferito "0" memorizzato non sarà più disponibile.

Per memorizzare un'emittente come preferito, eseguire le seguenti operazioni:

1. Passare al menu "Emittenti radio".
2. Passare all'opzione di menu "Elenco stazioni DAB+".
3. Navigare a un'emittente con i tasti "PIÙ" e "MENO".
4. Confermare la selezione con un azionamento prolungato del tasto "INVIO".
 - L'emittente selezionata viene memorizzata come un nuovo preferito e inserita in fondo all'elenco dei preferiti.
 - Per spostare il preferito in un'altra posizione, vedere il capitolo 8.3.14 "Menu "Emittenti" – "Sposta preferiti" a pagina 56.
 - Dopo il salvataggio come preferito, l'apparecchio rimane impostato sull'opzione di menu "Elenco emittenti DAB". Si possono aggiungere altre emittenti DAB+.
 - Se le postazioni dei preferiti sono esaurite, compare un avviso. Cancellare quindi dei preferiti dall'elenco, vedere il capitolo 8.3.15 "Menu "Emittenti" – "Cancella i preferiti" a pagina 57.

8.3.10 Menu "Emittenti" – "Visualizzare l'elenco emittenti FM" e memorizzare i preferiti

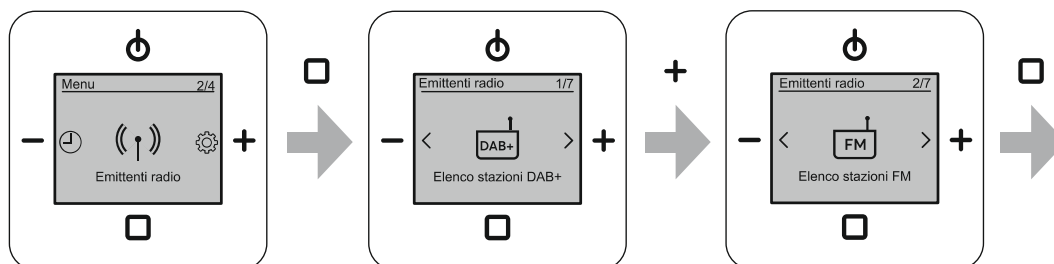

Fig. 39: Visualizzare l'elenco emittenti FM

Il menu si trova nel livello di configurazione "Emittenti radio".

In questo elenco di emittenti vengono visualizzate tutte le emittenti FM trovate.

- Per trovare le emittenti FM, vedere il capitolo 8.3.12 "Menu "Emittenti" – "Ricerca automatica emittenti FM"" a pagina 54.

Nell'elenco emittenti è possibile selezionare singole emittenti e riprodurle temporaneamente, o memorizzarle come preferiti.

Delle emittenti disponibili nell'elenco, se ne possono memorizzare 8 come preferiti.

Per la riproduzione temporanea di un'emittente, eseguire le seguenti operazioni:

1. Passare al menu "Emittenti radio".
2. Passare all'opzione di menu "Elenco stazioni FM".
3. Navigare a un'emittente con i tasti "PIÙ" e "MENO".
4. Confermare la selezione con un azionamento breve del tasto "INVIO".
 - L'emittente selezionata viene memorizzata temporaneamente come preferito "0".
 - Se l'emittente trovata viene memorizzata temporaneamente come preferito "0", l'apparecchio passa al modo operativo normale e riproduce l'emittente.
 - Se durante il modo operativo normale si passa a un altro preferito o si spegne l'apparecchio, il preferito "0" memorizzato non sarà più disponibile.

Per memorizzare un'emittente come preferito, eseguire le seguenti operazioni:

1. Passare al menu "Emittenti radio".
2. Passare all'opzione di menu "Elenco stazioni FM".
3. Navigare a un'emittente con i tasti "PIÙ" e "MENO".
4. Confermare la selezione con un azionamento prolungato del tasto "INVIO".
 - L'emittente selezionata viene memorizzata come un nuovo preferito e inserita in fondo all'elenco dei preferiti.
 - Per spostare il preferito in un'altra posizione, vedere il capitolo 8.3.14 "Menu "Emittenti" – "Sposta preferiti"" a pagina 56.
 - Dopo il salvataggio come preferito, l'apparecchio rimane impostato sull'opzione di menu "Elenco stazioni FM". Si possono aggiungere altre emittenti FM.
 - Se le postazioni dei preferiti sono esaurite, compare un avviso. Cancellare quindi dei preferiti dall'elenco, vedere il capitolo 8.3.15 "Menu "Emittenti" – "Cancella i preferiti"" a pagina 57.

8.3.11 Menu "Emittenti" – "Ricerca automatica emittenti DAB+"

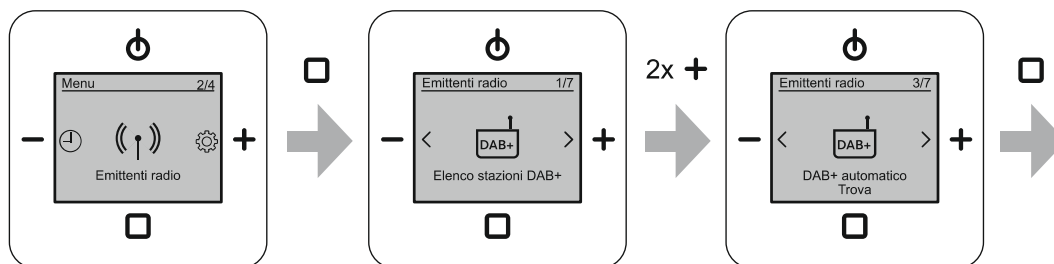

Fig. 40: Ricerca automatica DAB+

Il menu si trova nel livello di configurazione "Emittenti radio".

Con questo menu l'apparecchio scansiona l'intero range di frequenza alla ricerca di emittenti DAB+ e crea un elenco di tutte le emittenti DAB+ trovate. Nell'elenco le emittenti DAB+ sono riportate nell'ordine 0 ... 9 e poi A ... Z.

Per la ricerca automatica delle emittenti DAB+ eseguire le seguenti operazioni:

1. Passare al menu "Emittenti radio".
2. Passare all'opzione di menu "Ricerca DAB+ automatica".
 - L'apparecchio crea un elenco di tutte le emittenti DAB+ trovate.
 - Un'emittente trovata più volte viene inserita una sola volta nell'elenco.
 - Terminata la ricerca automatica, l'apparecchio passa automaticamente all'opzione di menu "Elenco stazioni DAB+".
 - Nell'opzione di menu "Elenco stazioni DAB+" viene visualizzato l'elenco appena creato.
 - Nell'opzione di menu "Elenco stazioni DAB+" è possibile selezionare le emittenti e riprodurle temporaneamente, o memorizzarle come preferiti.
 - Sull'opzione di menu "Elenco stazioni DAB+", vedere il capitolo 8.3.9 "Menu "Emittenti" – "Visualizzare l'elenco emittenti DAB+" e memorizzare i preferiti" a pagina 51.

8.3.12 Menu "Emittenti" – "Ricerca automatica emittenti FM"

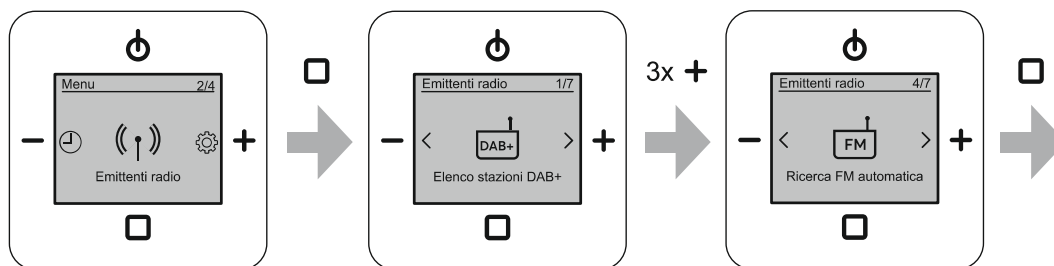

Fig. 41: Ricerca automatica FM

Il menu si trova nel livello di configurazione "Emittenti radio".

Con questo menu l'apparecchio scansa l'intero range di frequenza alla ricerca di emittenti FM e crea un elenco di tutte le emittenti FM trovate. Nell'elenco le emittenti FM sono riportate in ordine ascendente di frequenza.

Per la ricerca automatica delle emittenti FM eseguire le seguenti operazioni:

1. Passare al menu "Emittenti radio".
2. Passare all'opzione di menu "Ricerca FM automatica".
 - L'apparecchio crea un elenco di tutte le emittenti FM trovate.
 - Un'emittente trovata più volte viene inserita una sola volta nell'elenco.
 - Terminata la ricerca automatica, l'apparecchio passa automaticamente all'opzione di menu "Elenco stazioni FM".
 - Nell'opzione di menu "Elenco stazioni FM" viene visualizzato l'elenco appena creato.
 - Nell'opzione di menu "Elenco stazioni FM" è possibile selezionare le emittenti e riprodurle temporaneamente, o memorizzarle come preferiti.
 - Sull'opzione di menu "Elenco stazioni FM", vedere il capitolo 8.3.10 "Menu "Emittenti" – "Visualizzare l'elenco emittenti FM" e memorizzare i preferiti" a pagina 52.

8.3.13 Menu "Emittenti" – "Impostazione manuale emittenti FM"

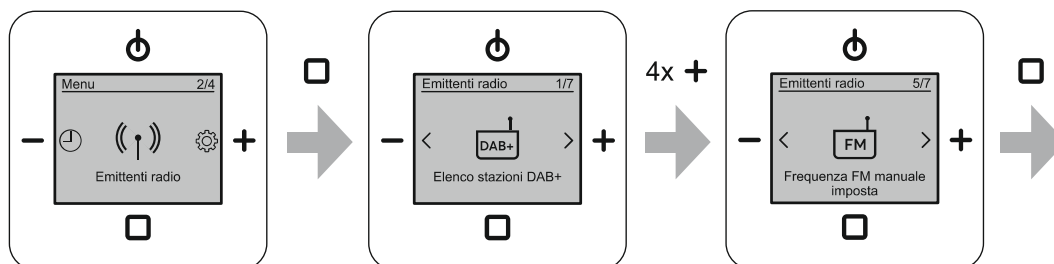

Fig. 42: Configurazione manuale delle emittenti FM

Il menu si trova nel livello di configurazione "Emittenti radio".

Con questo menu è possibile scansionare l'intero range di frequenza alla ricerca di emittenti FM. Si possono così riprodurre temporaneamente le emittenti trovate, o memorizzarle come preferiti.

Per la ricerca manuale delle emittenti FM eseguire le seguenti operazioni:

1. Passare al menu "Emittenti radio".
2. Passare all'opzione di menu "Impostazione manuale della frequenza FM".
3. Cercare manualmente un'emittente FM con i tasti "PIÙ" e "MENO".
 - Con un azionamento breve dei tasti "PIÙ / MENO" la frequenza visualizzata varia con incrementi di 0,05 MHz.
 - Con un azionamento prolungato (oltre 1 secondo) dei tasti "PIÙ / MENO" la frequenza passa e si ferma automaticamente all'emittente successiva trovata. Dopo qualche secondo, compare il nome dell'emittente.

Per la riproduzione temporanea dell'emittente trovata.

- Confermare la selezione con un azionamento breve del tasto "INVIO".
 - L'emittente selezionata viene memorizzata temporaneamente come preferito "0".
 - Se l'emittente trovata viene memorizzata temporaneamente come preferito "0", l'apparecchio passa al modo operativo normale e riproduce l'emittente.
 - Se durante il modo operativo normale si passa a un altro preferito o si spegne l'apparecchio, il preferito "0" memorizzato non sarà più disponibile.

Per memorizzare l'emittente trovata come preferito.

- Confermare la selezione con un azionamento prolungato del tasto "INVIO".
 - L'emittente selezionata viene memorizzata come preferito e inserita in fondo all'elenco dei preferiti.
 - Per spostare il preferito in un'altra posizione, vedere il capitolo 8.3.14 "Menu "Emittenti" – "Sposta preferiti"" a pagina 56.
 - Dopo il salvataggio come preferito, l'apparecchio rimane impostato sull'opzione di menu "Impostazione manuale della frequenza FM". Si possono aggiungere altre emittenti FM.
 - Se le postazioni dei preferiti sono esaurite, compare un avviso. Cancellare quindi dei preferiti dall'elenco, vedere il capitolo 8.3.15 "Menu "Emittenti" – "Cancella i preferiti"" a pagina 57.

8.3.14 Menu "Emittenti" – "Sposta preferiti"

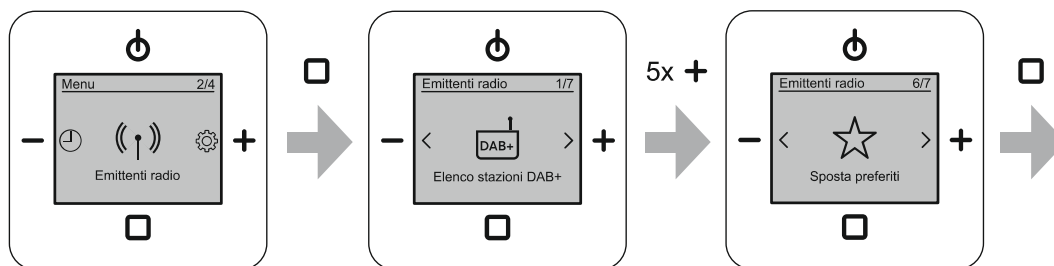

Fig. 43: Sposta preferiti

Il menu si trova nel livello di configurazione "Emittenti radio".

Con questo menu si possono spostare i preferiti all'interno dell'elenco. Il preferito selezionato viene inserito nel punto selezionato. L'ordine di successione degli altri preferiti non cambia.

Per scambiare i preferiti, eseguire le seguenti operazioni:

1. Passare al menu "Emittenti radio".
2. Passare all'opzione di menu "Sposta preferiti".
3. Passare al preferito desiderato con i tasti "PIÙ" e "MENO".
4. Confermare la selezione con un azionamento breve del tasto "INVIO".
 - In alto a sinistra sul display compare l'interrogazione "Spostare il preferito?"
5. Spostare il preferito nella posizione desiderata con i tasti "PIÙ / MENO".
 - Confermare la nuova posizione con un azionamento breve del tasto "INVIO".

8.3.15 Menu "Emittenti" – "Cancella i preferiti"

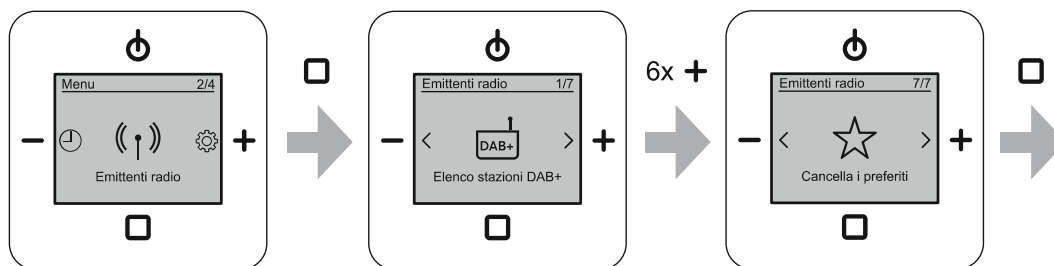

Fig. 44: Cancella preferiti

Il menu si trova nel livello di configurazione "Emittenti radio".

Con questo menu è possibile cancellare le emittenti memorizzate dall'elenco dei preferiti.

Per cancellare un preferito, eseguire le seguenti operazioni:

1. Passare al menu "Emittenti radio".
2. Passare all'opzione di menu "Cancella i preferiti".
3. Passare al preferito desiderato con i tasti "PIÙ" e "MENO".
4. Cancellare l'emittente dall'elenco dei preferiti con un azionamento breve del tasto "INVIO".
 - L'emittente verrà cancellato dall'elenco dei preferiti senza ulteriori interrogazioni.
 - Tutti i preferiti successivi avanzano di una postazione. I preferiti memorizzati non possono essere intervallati da postazioni vuote.

8.3.16 Menu "Impostazioni" – "Lingua"

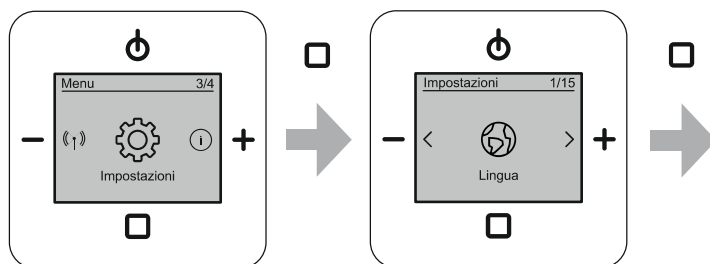

Fig. 45: Selezione della vostra lingua.

In questo menu è possibile selezionare la propria lingua.

Per la selezione della lingua, eseguire le seguenti operazioni:

1. Passare all'opzione di menu "Impostazioni".
2. Passare all'opzione di menu "Lingua".
3. Selezionare una lingua con i tasti "PIÙ" o "MENO".
4. Confermare la selezione con il tasto "INVIO".

Lingua straniera impostata

Se è impostata una lingua straniera, per resettare eseguire le seguenti operazioni:

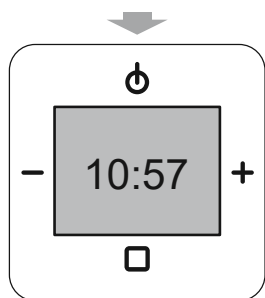

Fig. 46: Accensione della radio.

1. Accendere la radio da incasso.
 - Toccare il tasto "ON / OFF"

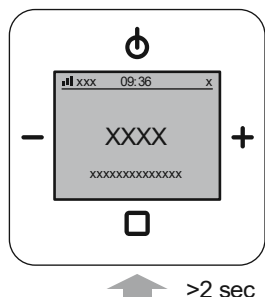

Fig. 47: Lingua straniera "Menu principale"

2. Azionare il tasto "INVIO" per almeno 2 secondi.
 - L'apparecchio passa all'ultima finestra di dialogo utilizzata.

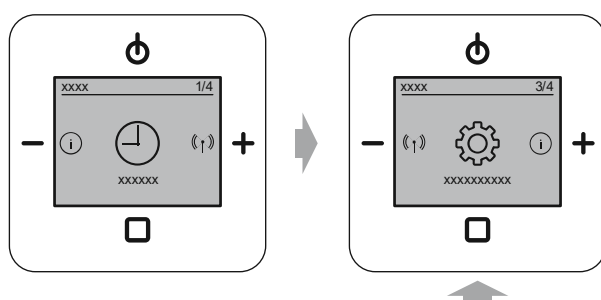

Fig. 48: Lingua straniera "Impostazioni"

- A destra il numero del menu deve essere "4".
3. Con il tasto "PIÙ" passare al numero di menu "3/4".
 4. Passare al menu con il tasto "INVIO".
 - L'apparecchio nelle Impostazioni passa al sottomenu "Impostazioni".

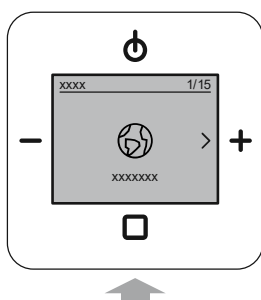

Fig. 49: Lingua straniera "Menu Lingua"

- A destra il numero del menu deve essere "15".
5. Con il tasto "PIÙ" passare al numero di menu "1/15", se non è già visualizzato il numero di menu "1/15".
 6. Passare al menu con il tasto "INVIO".

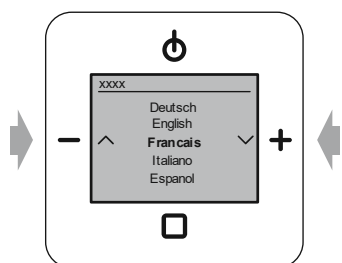

Fig. 50: Lingua straniera "Menu Lingua"

- Viene visualizzata la lingua corrente.
7. Con il tasto "PIÙ" passare alla vostra lingua.
 8. Confermare la vostra lingua con il tasto "INVIO".
 - L'apparecchio cambia lingua.

8.3.17 Menu "Impostazioni" – "Bassi"

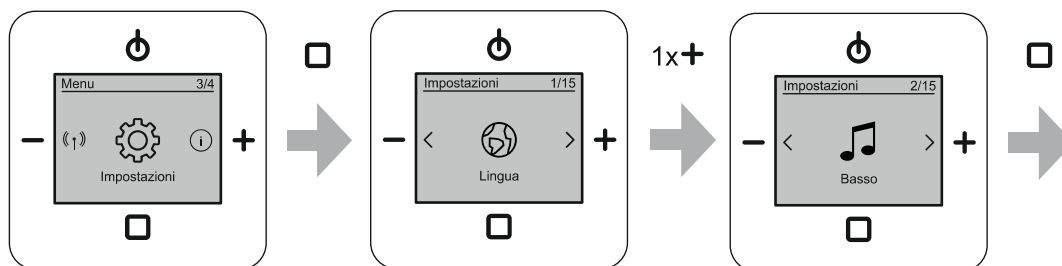

Fig. 51: Bassi

Il menu si trova nel livello di configurazione "Impostazioni". In questo menu si trova il regolatore dei "Bassi".

In questo menu si regolano le frequenze basse della riproduzione musicale. L'impostazione oltre a essere molto soggettiva dipende dagli altoparlanti utilizzati. L'impostazione ottimale si trova perciò solo "per tentativi".

Selezionare una delle seguenti impostazioni:

Impostazione	Descrizione
Bassi	<p>Suoni bassi nella gamma di udibilità dell'orecchio umano</p> <ul style="list-style-type: none"> ▪ Campo di regolazione: -5 dB ... +5 dB ▪ Impostazione predefinita nell'apparecchio: 0 dB

Tab.11: Bassi

Per impostare i bassi, eseguire le seguenti operazioni:

1. Passare all'opzione di menu "Impostazioni".
2. Passare all'opzione di menu "Bassi".
3. Selezionare l'impostazione desiderata con i tasti "PIÙ" o "MENO".
4. Confermare la selezione con il tasto "INVIO".

8.3.18 Menu "Impostazioni" – "Alti"

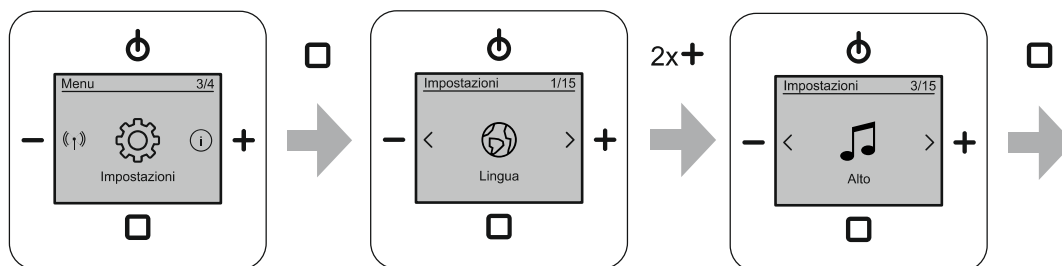

Fig. 52: Alti

Il menu si trova nel livello di configurazione "Impostazioni". In questo menu si trova il regolatore degli "Alti".

In questo menu si regolano le frequenze alte della riproduzione musicale. L'impostazione oltre a essere molto soggettiva dipende dagli altoparlanti utilizzati. L'impostazione ottimale si trova perciò solo "per tentativi".

Selezionare una delle seguenti impostazioni:

Impostazione	Descrizione
Alto	<p>Suoni alti nella gamma di udibilità dell'orecchio umano</p> <ul style="list-style-type: none"> ▪ Campo di regolazione: -5 dB ... +5 dB ▪ Impostazione predefinita nell'apparecchio: 0 dB

Tab.12: Alti

Per impostare gli alti, eseguire le seguenti operazioni:

1. Passare all'opzione di menu "Impostazioni".
2. Passare all'opzione di menu "Alti".
3. Selezionare l'impostazione desiderata con i tasti "PIÙ" o "MENO".
4. Confermare la selezione con il tasto "INVIO".

8.3.19 Menu "Impostazioni" – "Volume"

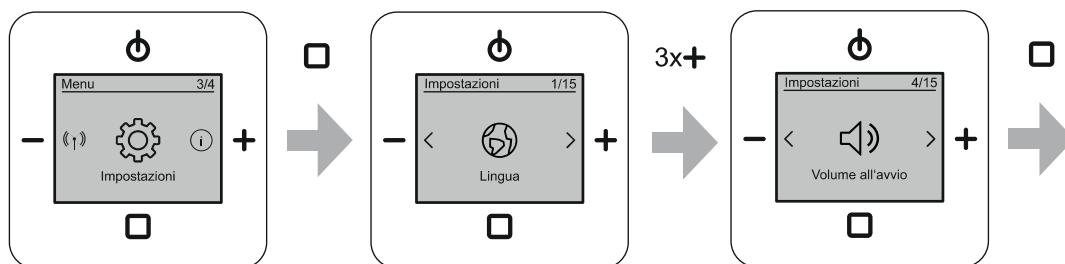

Fig. 53: Volume all'avvio

Il menu si trova nel livello di configurazione "Impostazioni".

In questo menu si regola il volume utilizzato dall'apparecchio in corso di funzionamento.

Selezionare una delle seguenti impostazioni:

Volume all'avvio	Descrizione
Ultimo volume impostato	L'apparecchio viene avviato con l'ultimo volume impostato.
Volume fisso	L'apparecchio memorizza il volume corrente che utilizzerà in seguito ad ogni accensione.

Tab.13: Volume all'avvio

Per regolare il volume all'avvio, eseguire le seguenti operazioni:

1. Passare all'opzione di menu "Impostazioni".
2. Passare all'opzione di menu "Volume all'avvio".
3. Selezionare l'impostazione con i tasti "PIÙ" o "MENO".
4. Confermare la selezione con il tasto "INVIO".

8.3.20 Menu "Impostazioni" – Volume massimo



Attenzione! – Sveglia a basso volume

Con la riduzione del volume massimo dell'apparecchio si riduce anche il volume della sveglia.

- Si tenga presente, quando si desidera ridurre il volume massimo dell'apparecchio.

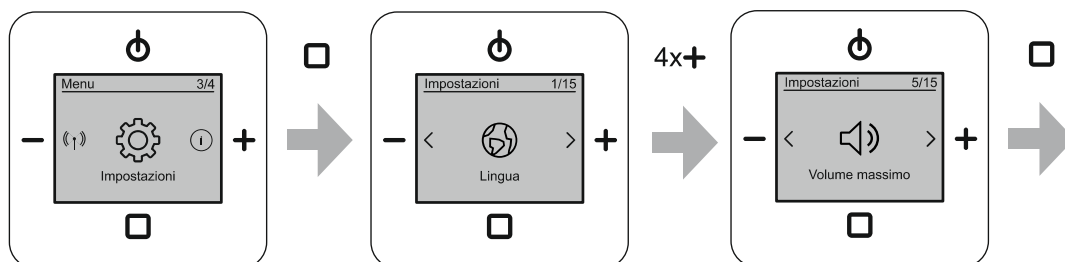

Fig. 54: Volume massimo

Il menu si trova nel livello di configurazione "Impostazioni".

In questo menu si regola il volume massimo dell'apparecchio.

- Quando il volume massimo dell'apparecchio è ridotto, nel modo operativo normale si potrà spostare la barra del volume solo fino al raggiungimento del valore ridotto impostato.

Per regolare il volume massimo, eseguire le seguenti operazioni:

1. Passare all'opzione di menu "Impostazioni".
2. Passare all'opzione di menu "Volume massimo".
3. Selezionare l'impostazione con i tasti "PIÙ" o "MENO".
4. Confermare la selezione con il tasto "INVIO".

8.3.21 Menu "Impostazioni" – "AUX"

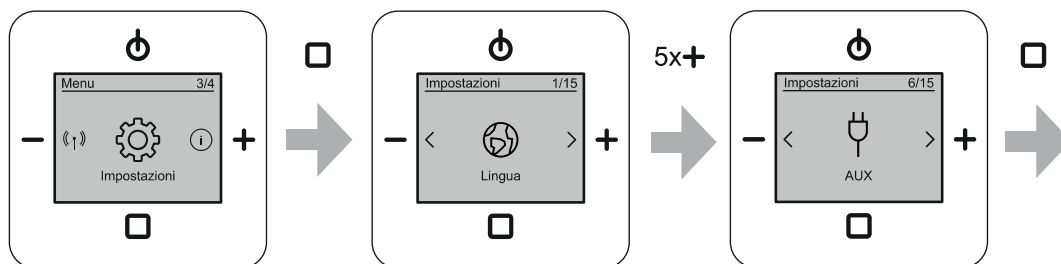

Fig. 55: Impostazione AUX

Il menu si trova nel livello di configurazione "Impostazioni".

In questo menu si definisce il collegamento AUX come ingresso o come uscita. Consente anche di disattivare il collegamento.

Selezionare una delle seguenti impostazioni:

Impostazione	Descrizione
Disattivato	La funzione AUX della radio da incasso è disattivata. <ul style="list-style-type: none"> ▪ Nei preferiti il preferito "AUX" (ultima postazione dei preferiti) è disattivato.
Ingresso AUX	Con la radio da incasso è possibile riprodurre una sorgente esterna. <ul style="list-style-type: none"> ▪ Nei preferiti il preferito "AUX" (ultima postazione dei preferiti) è attivato. ▪ Per riprodurre la sorgente esterna, selezionare il preferito "AUX".
Uscita AUX	Con un dispositivo esterno è possibile riprodurre un preferito della radio da incasso. <ul style="list-style-type: none"> ▪ Nei preferiti il preferito "AUX" (ultima postazione dei preferiti) è disattivato.

Tab.14: Impostazione AUX

Per impostare il collegamento AUX, eseguire le seguenti operazioni:

1. Passare all'opzione di menu "Impostazioni".
2. Passare all'opzione di menu "AUX".
3. Selezionare la selezione desiderata con i tasti "PIÙ" o "MENO".
4. Confermare la selezione con il tasto "INVIO".

8.3.22 Menu "Impostazioni" – "Guadagno di ingresso AUX"

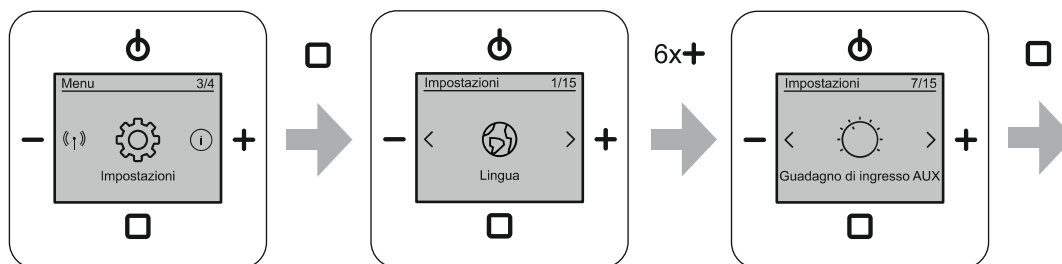

Fig. 56: Amplificazione ingresso AUX

Il menu si trova nel livello di configurazione "Impostazioni".

In questo menu si imposta l'amplificazione per l'ingresso AUX. Si possono così bilanciare i volumi degli apparecchi collegati via AUX.

Selezionare una delle seguenti impostazioni:

Impostazione	Descrizione
Amplificazione ingresso AUX	<ul style="list-style-type: none"> ▪ Campo di regolazione: 0 dB; 3 dB; 6 dB; 9 dB ▪ Impostazione predefinita nell'apparecchio: 0 dB

Tab.15: Amplificazione ingresso AUX

Per impostare la sensibilità dell'ingresso, eseguire le seguenti operazioni:

1. Passare all'opzione di menu "Impostazioni".
2. Passare all'opzione di menu "Guadagno di ingresso AUX".
3. Selezionare l'impostazione desiderata con i tasti "PIÙ" o "MENO".
4. Confermare la selezione con il tasto "INVIO".

8.3.23 Menu "Impostazioni – "Visualizzazione profili"

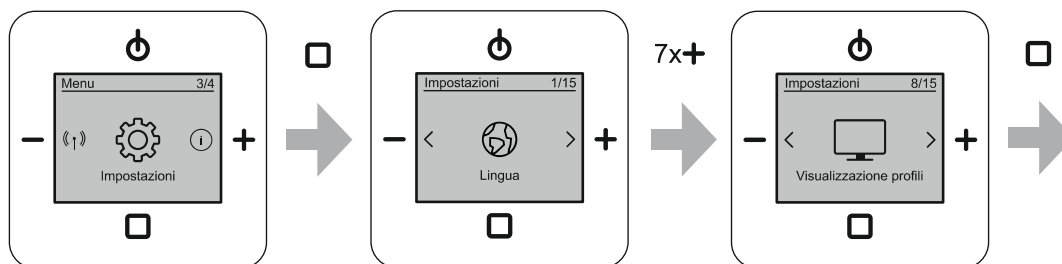



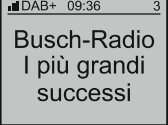





Fig. 57: Profili di visualizzazione

Il menu si trova nel livello di configurazione "Impostazioni". Consente di selezionare diverse modalità di visualizzazione del display.

Per visualizzare determinati contenuti del display ingranditi selezionare i profili di questo menu.

Selezionare una delle seguenti impostazioni:

Impostazione		Descrizione	Vista display Modo operativo normale
	Standard	Nel modo operativo normale sul display viene visualizzata la vista standard.	
	Caratteri grandi	Sul display, nel modo operativo normale, al posto della presentazione viene visualizzato il nome dell'emittente a lettere grandi.	
	Orologio grande	Sul display, nel modo operativo normale, al posto della presentazione viene visualizzata l'ora a lettere grandi.	
	Slideshow	Sul display, nel modo operativo normale, dopo 20 secondi viene visualizzata la presentazione in grandi dimensioni. <ul style="list-style-type: none"> – Con l'azionamento del tasto "INVIO" il display passa alla vista standard per circa 20 secondi. – Durante questo arco di tempo il tasto "INVIO" svolge di nuovo la sua funzione normale. 	

Tab.16: Profili di visualizzazione

Per impostare i profili di visualizzazione, eseguire le seguenti operazioni:

1. Passare all'opzione di menu "Impostazioni".
2. Passare all'opzione di menu "Visualizzazione profili".
3. Selezionare l'impostazione desiderata con i tasti "PIÙ" o "MENO".
4. Confermare la selezione con il tasto "INVIO".

8.3.24 Menu "Impostazioni" – "Illuminazione del display"

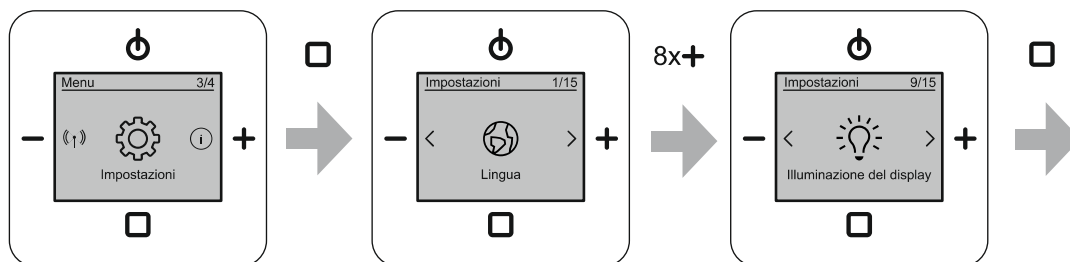

Fig. 58: Illuminazione del display

Il menu si trova nel livello di configurazione "Impostazioni".

In questo menu si selezionano gli scenari per l'illuminazione del display.

Selezionare una delle seguenti impostazioni:

Funzione menu	Descrizione
ON	Il display è costantemente illuminato, a radio accesa (impostazione standard).
Automatico	L'illuminazione del display della radio dopo 30 secondi di inattività si riduce automaticamente a un valore medio.
ON fisso	Il display è costantemente illuminato. – Illuminazione fissa anche a radio spenta. – Non disponibile in modalità "ECO".

Tab.17: Illuminazione del display

Per regolare l'illuminazione del display, eseguire le seguenti operazioni:

1. Passare all'opzione di menu "Impostazioni".
2. Passare all'opzione di menu "Illuminazione del display".
3. Selezionare l'illuminazione desiderata.
4. Confermare la selezione con il tasto "INVIO".

8.3.25 Menu "Impostazioni" – "Luminosità del display"

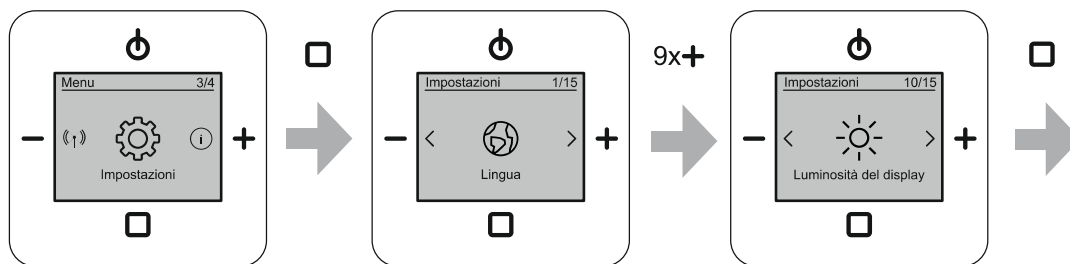

Fig. 59: Luminosità display

Il menu si trova nel livello di configurazione "Impostazioni".

In questo si regola la luminosità del display desiderata.

Per regolare la luminosità del display, eseguire le seguenti operazioni:

1. Passare all'opzione di menu "Impostazioni".
2. Passare all'opzione di menu "Luminosità del display".
3. Impostare la luminosità con i tasti "PIÙ" e "MENO".
4. Confermare la selezione con il tasto "INVIO".

8.3.26 Menu "Impostazioni" – "Timer spegnimento automatico" (ora di spegnimento)

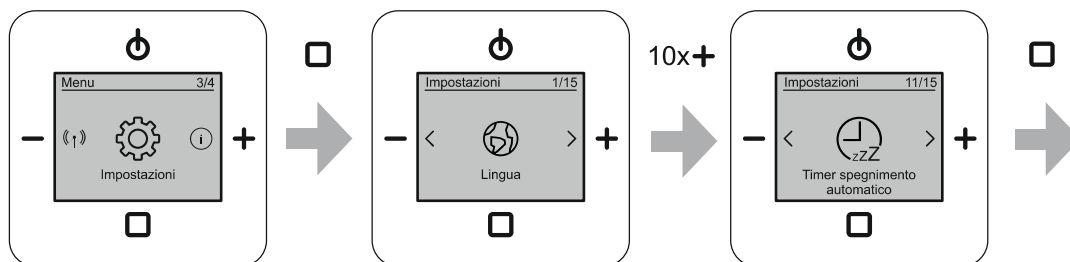

Fig. 60: Timer a spegnimento automatico

Il menu si trova nel livello di configurazione "Impostazioni".

Dopo l'attivazione della funzione "Timer spegnimento automatico" la radio da incasso si spegne automaticamente una volta trascorso il tempo qui impostato.

- Per l'attivazione di questa funzione, vedere il capitolo 8.2.6 "Funzione di spegnimento automatico (ora di spegnimento)" a pagina 35.

L'impostazione dell'ora avviene ad incrementi di 5 minuti in un arco di tempo da 5 a 60 minuti.

Per impostare l'ora di spegnimento del timer a spegnimento automatico, eseguire le seguenti operazioni:

1. Passare all'opzione di menu "Impostazioni".
2. Passare all'opzione di menu "Timer spegnimento automatico".
3. Selezionare l'impostazione con i tasti "PIÙ" o "MENO".
4. Confermare la selezione con il tasto "INVIO".

8.3.27 Menu "Impostazioni" – "Efficienza energetica"

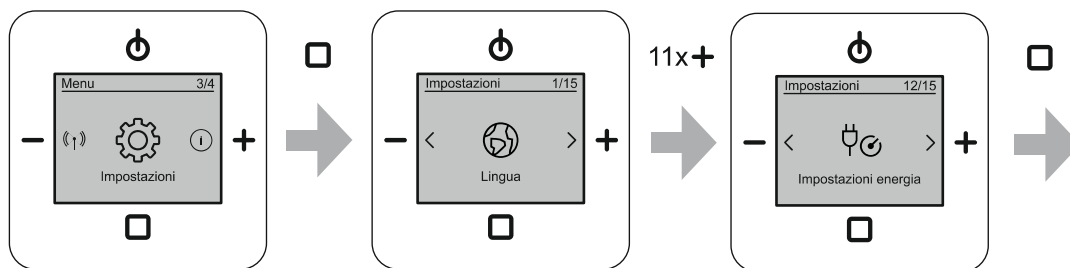

Fig. 61: Impostazioni energetiche

Il menu si trova nel livello di configurazione "Impostazioni".

Selezionare una delle seguenti impostazioni:

Funzione menu	Descrizione
ECO	La luminosità dell'illuminazione del display è regolata. – Impostazione standard alla messa in servizio.
Comfort	L'illuminazione del display si può accendere anche in stato OFF (ON fisso), vedere il capitolo 8.3.24 "Menu "Impostazioni" – "Illuminazione del display"" a pagina 68.

Tab.18: Impostazioni energetiche

Per impostare l'efficienza energetica, eseguire le seguenti operazioni:

1. Passare all'opzione di menu "Impostazioni".
2. Passare all'opzione di menu "Impostazioni energia".
3. Selezionare l'impostazione con i tasti "PIÙ" o "MENO".
4. Confermare la selezione con il tasto "INVIO".

8.3.28 Menu "Impostazioni" – "Comando con apparecchio derivato"

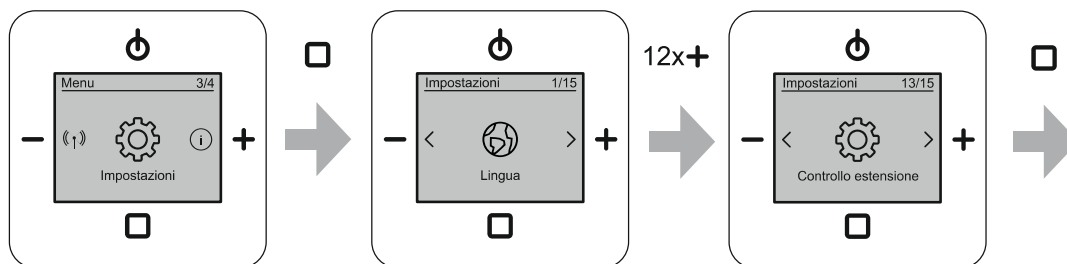

Fig. 62: Comando da apparecchio derivato

Il menu si trova nel livello di configurazione "Impostazioni".

Per un'attivazione e disattivazione supplementari dell'apparecchio utilizzando un apparecchio derivato. Ad es. con un interruttore della luce o un rilevatore di movimento, entrando o uscendo dalla stanza.

Selezionare una delle seguenti impostazioni:

Funzione menu	Descrizione
Interruttore	Selezione manuale: Un interruttore è collegato all'ingresso dell'apparecchio derivato.
Pulsante	Selezione manuale: Un pulsante è collegato all'ingresso dell'apparecchio derivato.
Automatico	Rilevazione automatica dell'interruttore o del pulsante collegato.

Tab.19: Comando da apparecchio derivato

Per impostare il comando tramite apparecchio derivato, eseguire le seguenti operazioni:

1. Passare all'opzione di menu "Impostazioni".
2. Passare all'opzione di menu "Comando apparecchi derivati".
3. Selezionare l'impostazione con i tasti "PIÙ" o "MENO".
4. Confermare la selezione con il tasto "INVIO".

8.3.29 Menu "Impostazioni" – "Antenna"

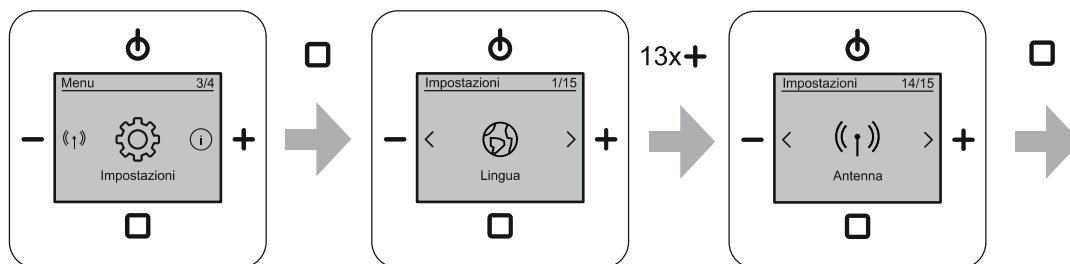

Fig. 63: Antenna

Il menu si trova nel livello di configurazione "Impostazioni".

In questo menu si impostano le antenne disponibili.

Selezionare una delle seguenti impostazioni:

Funzione menu	Descrizione
Interno	Viene utilizzata l'antenna interna dell'apparecchio.
Esterno	Utilizzo dell'antenna esterna collegata all'apparecchio. – Antenna e collegamento dell'antenna: vedere il capitolo 6.5.3 "Antenna" a pagina 23.

Tab.20: Antenna

Per impostare l'antenna, eseguire le seguenti operazioni:

1. Passare all'opzione di menu "Impostazioni".
2. Passare all'opzione di menu "Antenna".
3. Selezionare l'impostazione con i tasti "PIÙ" o "MENO".
4. Confermare la selezione con il tasto "INVIO".

8.3.30 Menu "Impostazioni" – "Modalità Hotel"

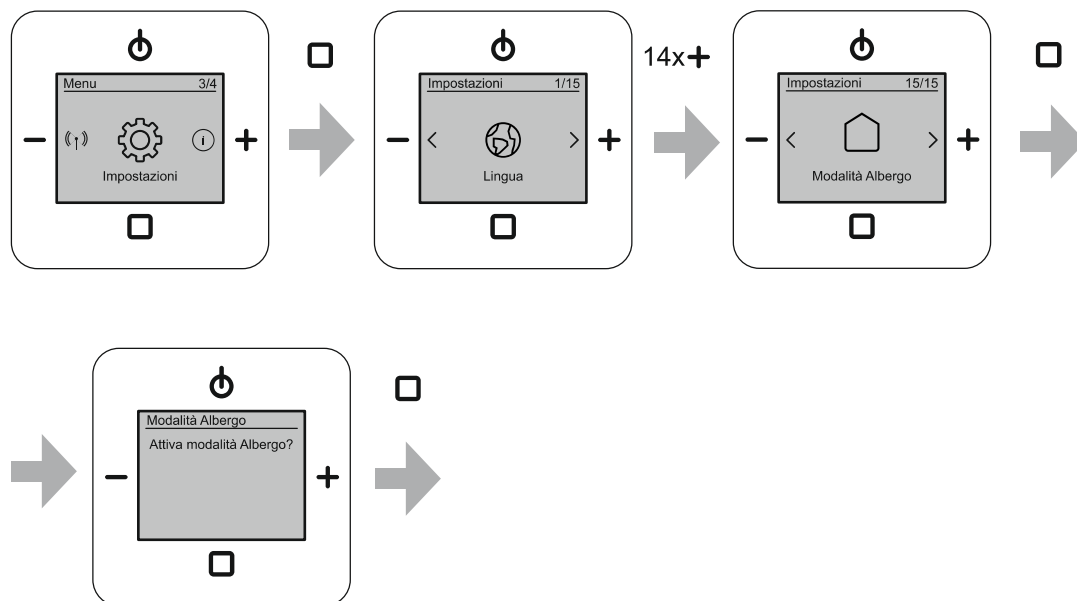

Fig. 64: Modalità hotel

Il menu si trova nel livello di configurazione "Impostazioni".

In questa modalità le funzioni relative all'impostazione dell'apparecchio sono disattivate. Sono disponibili solo le normali funzioni di comando e alcune impostazioni selezionate necessarie per il normale comando dell'apparecchio.

In modalità hotel sono disponibili le seguenti funzioni:

Funzione menu	Descrizione
ON / OFF	–
Volume	–
Passaggio ai preferiti	Il preferito "AUX" è disponibile solo se nelle impostazioni la voce AUX è impostata su "Ingresso AUX".
Sveglia	<ul style="list-style-type: none"> ▪ Sveglia ▪ Selezione del segnale acustico
Timer a spegnimento automatico (funzione pisolino)	L'ora di spegnimento è fissa e viene fissata prima dell'attivazione della modalità hotel.
Visualizza elenco emittenti	<ul style="list-style-type: none"> ▪ DAB+ ▪ FM
RESET (Ripristino delle impostazioni predefinite)	Disattivato

Tab.21: Funzioni disponibili in modalità hotel

Per attivare la modalità hotel, eseguire le seguenti operazioni:

1. Passare all'opzione di menu "Impostazioni".
2. Passare all'opzione di menu "Modalità hotel".
3. Passare al sottomenu dell'opzione di menu "Modalità hotel".
4. Confermare la selezione con un azionamento prolungato (min. 2 secondi) del tasto "INVIO".
5. Confermare l'interrogazione di sicurezza con l'azionamento del tasto "INVIO".

**Nota**

Per disattivare la modalità hotel procedere nel modo seguente:

- Spegner l'apparecchio.
- Resettare l'apparecchio spento su modalità normale con una pressione molto lunga del tasto ON / OFF (come minimo 15 secondi).

8.3.31 Menu "Informazioni"

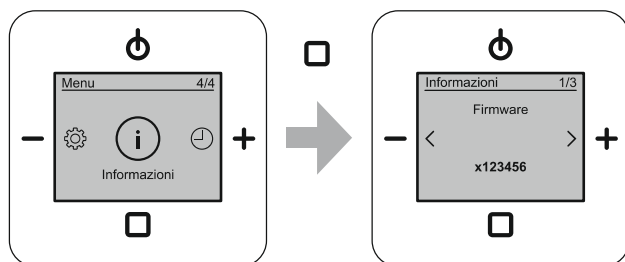
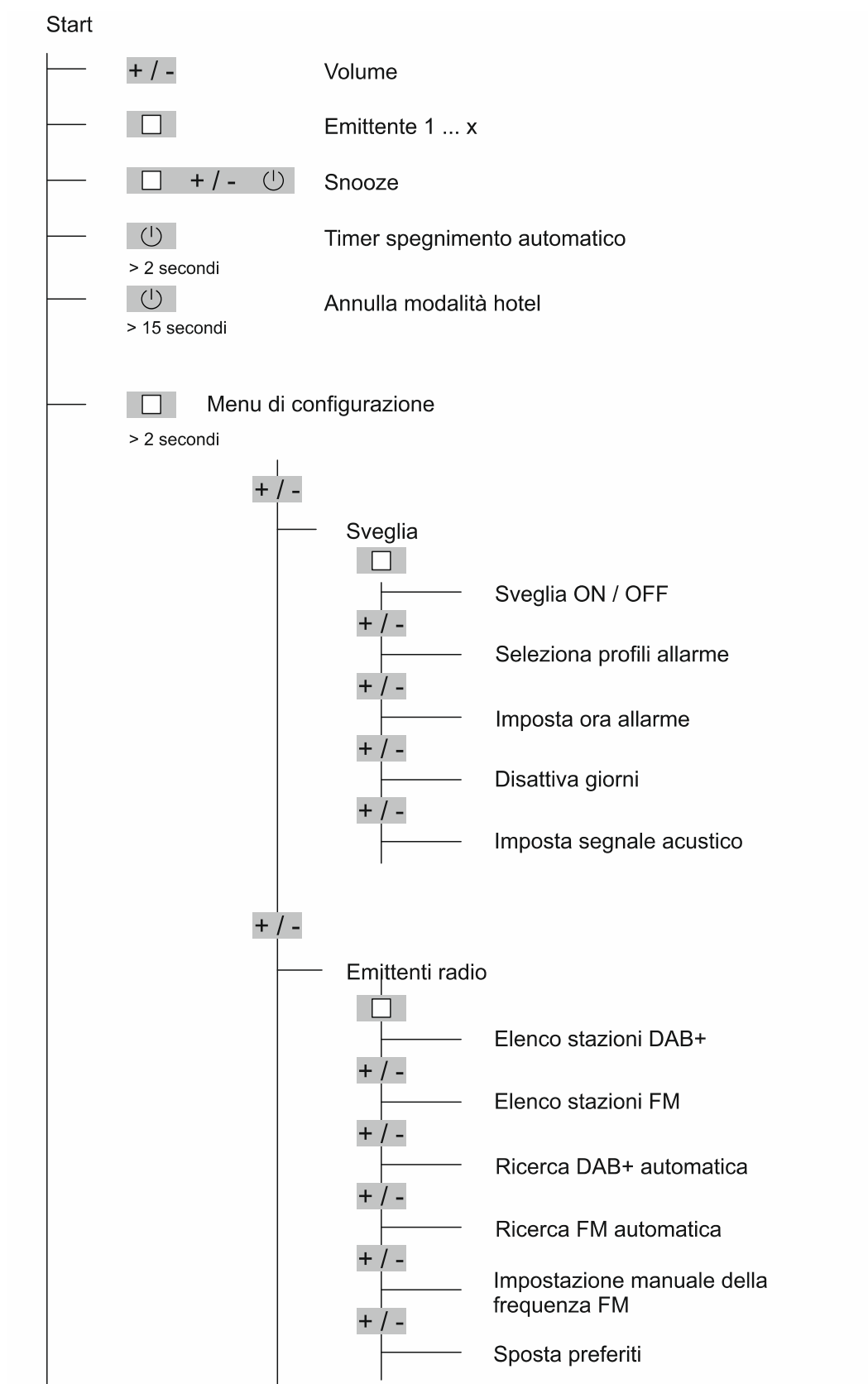

Fig. 65: Informazioni

Schermata	Informazioni	Descrizione
	Firmware	Qui è riportata la versione software corrente del vostro apparecchio.
	Nome dell'apparecchio	Qui viene visualizzato il nome del tipo di apparecchio.
	Potenza del segnale	Qui viene visualizzata la potenza del segnale della sorgente corrente.

Tab.22: Informazioni sull'apparecchio

8.3.32 Albero dei menu



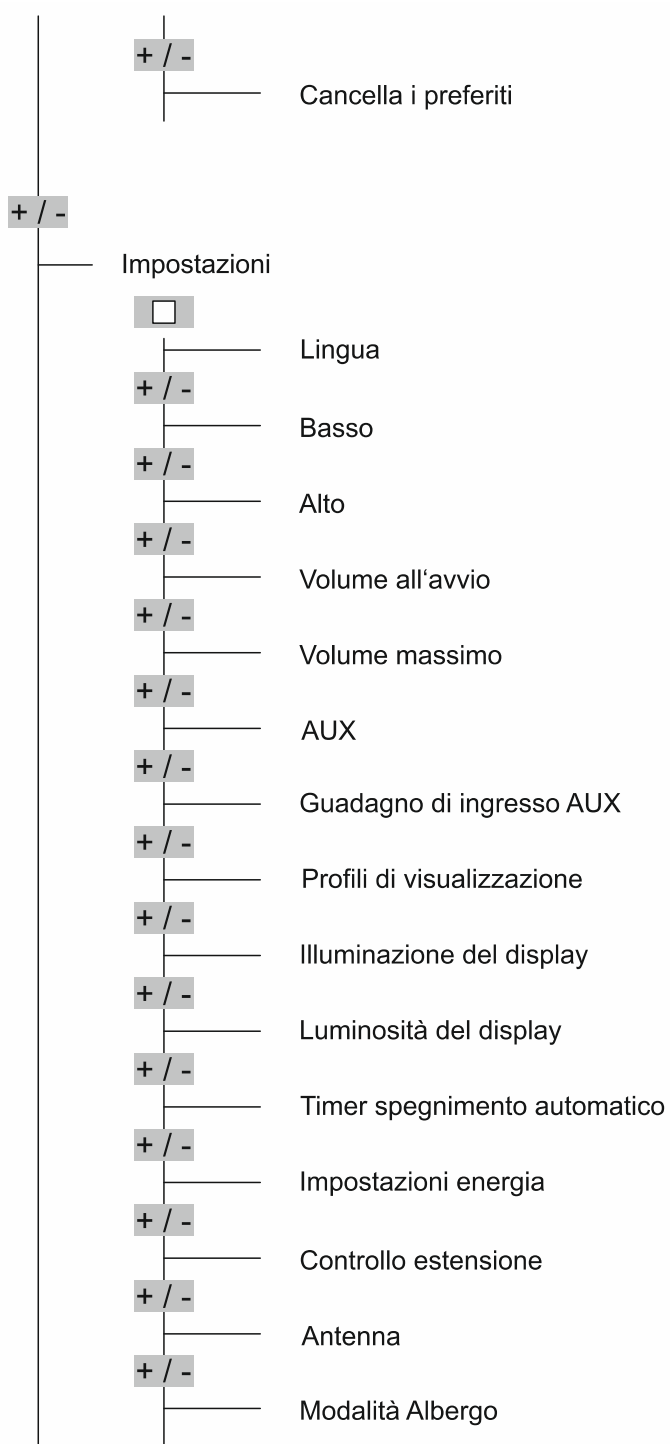

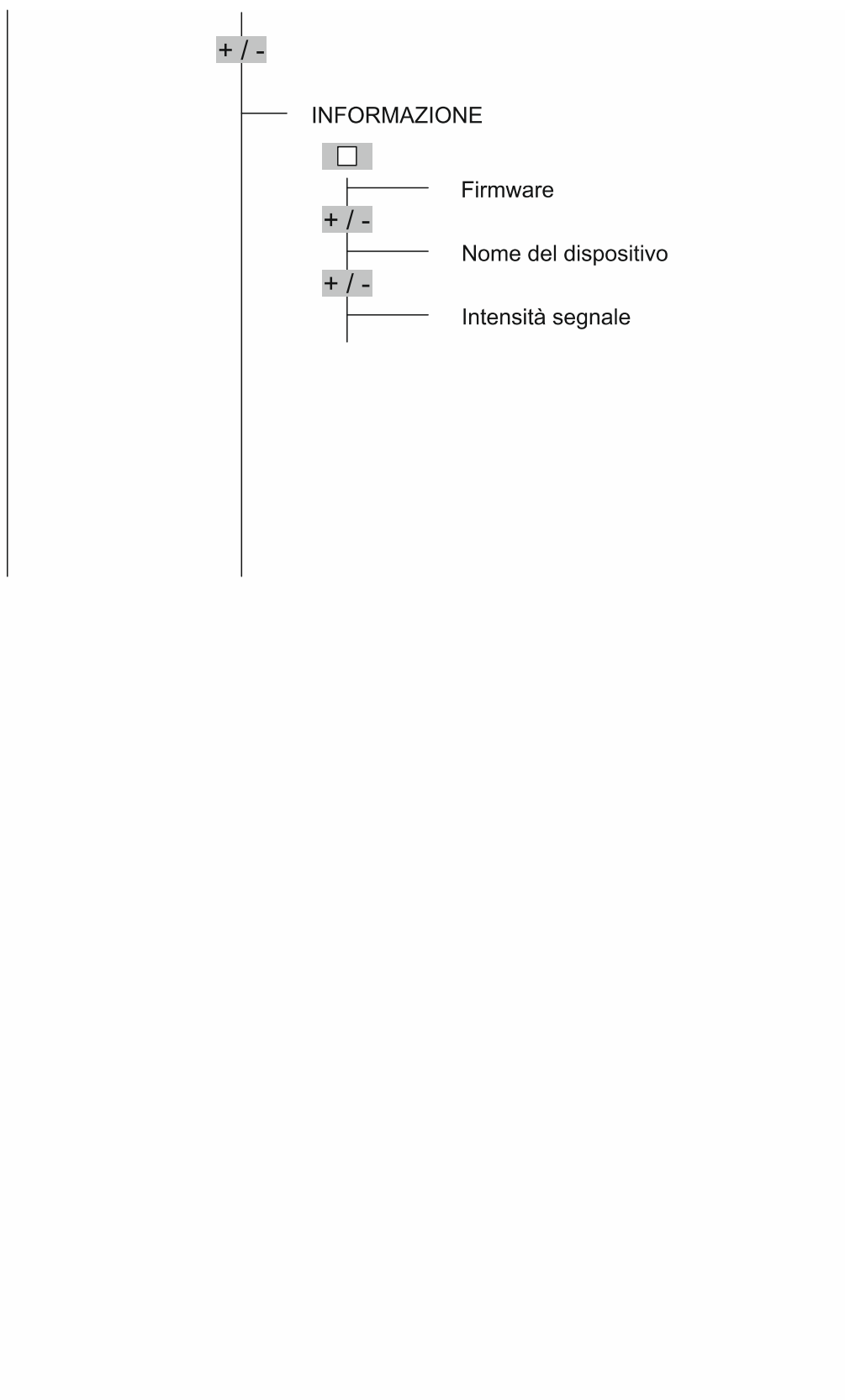

8.3.33 RESET (ripristino dell'apparecchio sulle impostazioni di fabbrica)

Per eliminare tutte le impostazioni presenti e selezionarne di nuove è necessario riportare completamente l'apparecchio nello stato di consegna.

Per ripristinare lo stato di consegna dell'apparecchio, eseguire le seguenti operazioni:

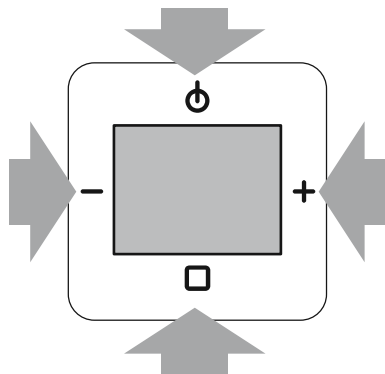

Fig. 66: Reset dell'apparecchio

1. Azionare contemporaneamente i quattro tasti dell'apparecchio per circa 5 secondi.
 - Tutte le impostazioni effettuate verranno cancellate.
 - L'apparecchio passa alla prima messa in servizio. Per effettuare la prima messa in servizio, vedere il capitolo 7 "Messa in funzione" a pagina 24.

9 Esempi di applicazione

9.1 Set da incasso

Un ambiente di piccole dimensioni deve essere dotato di una radio da incasso e di un altoparlante da incasso singolo.

Si tratta di un classico uso di una radio da incasso. Per questa applicazione, è disponibile pronto all'uso un set costituito dalla radio da incasso e da un altoparlante da incasso.

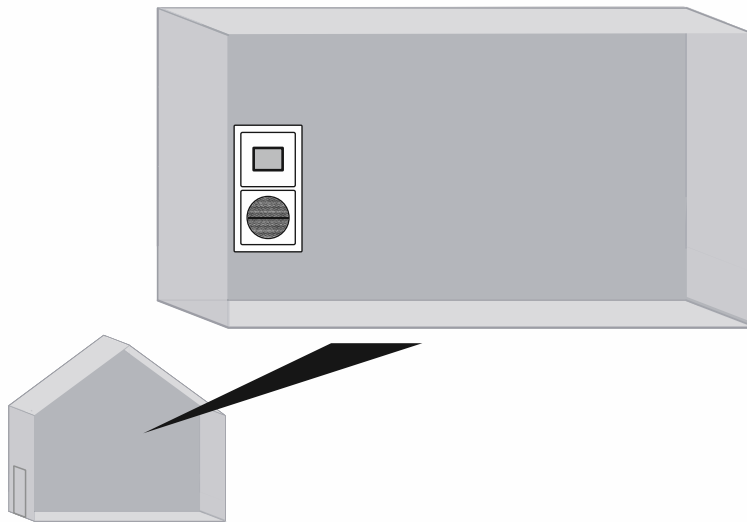
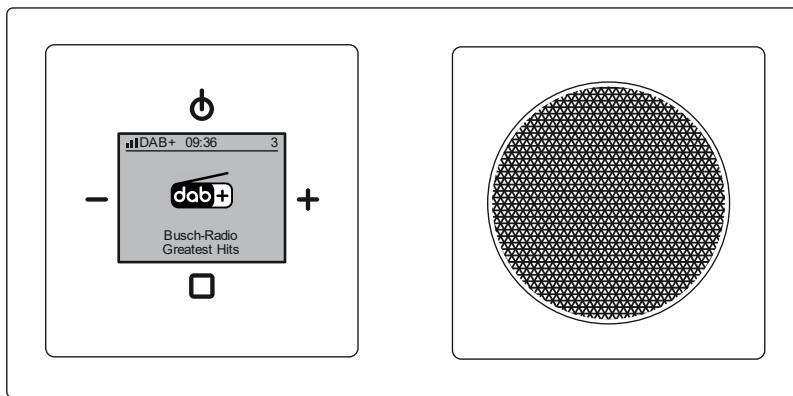

Fig. 67: Set da incasso - panoramica

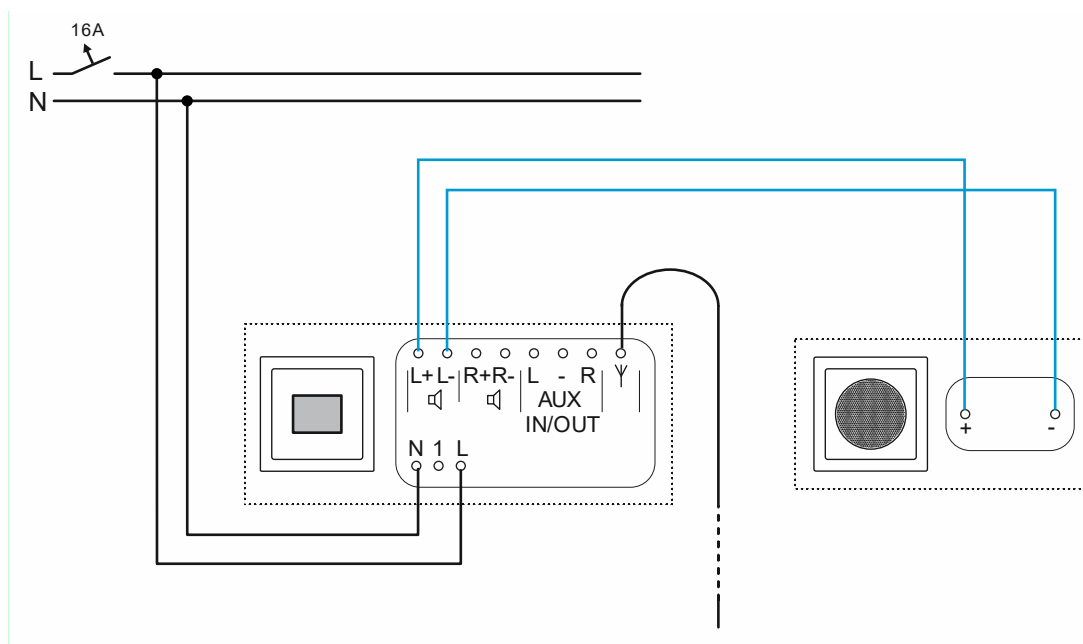

Fig. 68: Set da incasso - collegamento (antenna dipolo, lunghezza: circa 90 cm)

9.2 Set da incasso e comando da apparecchio derivato

Un ambiente di piccole dimensioni deve essere dotato di una radio da incasso e di un altoparlante da incasso singolo. Oltre all'uso normale, la radio da incasso verrà utilizzata per la riproduzione musicale associata all'accensione della luce.

Si tratta di un uso classico di una radio da incasso installata in un locale ad uso sanitario senza finestre. Per questa applicazione è disponibile pronto all'uso un set costituito dalla radio da incasso e da un altoparlante da incasso. L'interruttore o il pulsante deve essere ordinato separatamente.

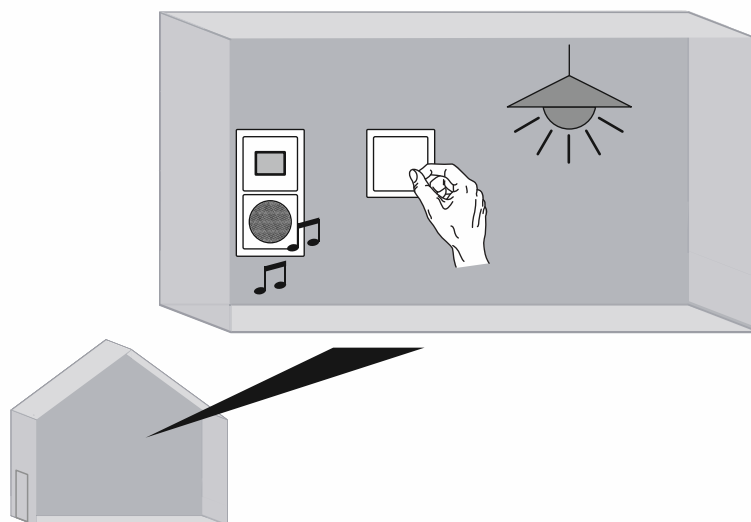
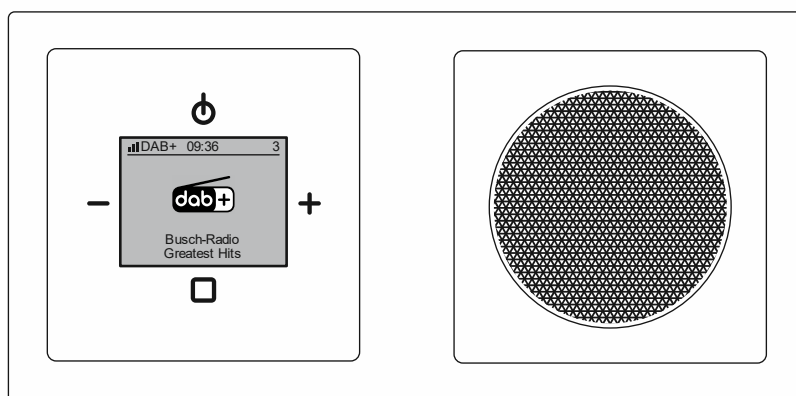

Fig. 69: Set da incasso con comando da apparecchio derivato: panoramica

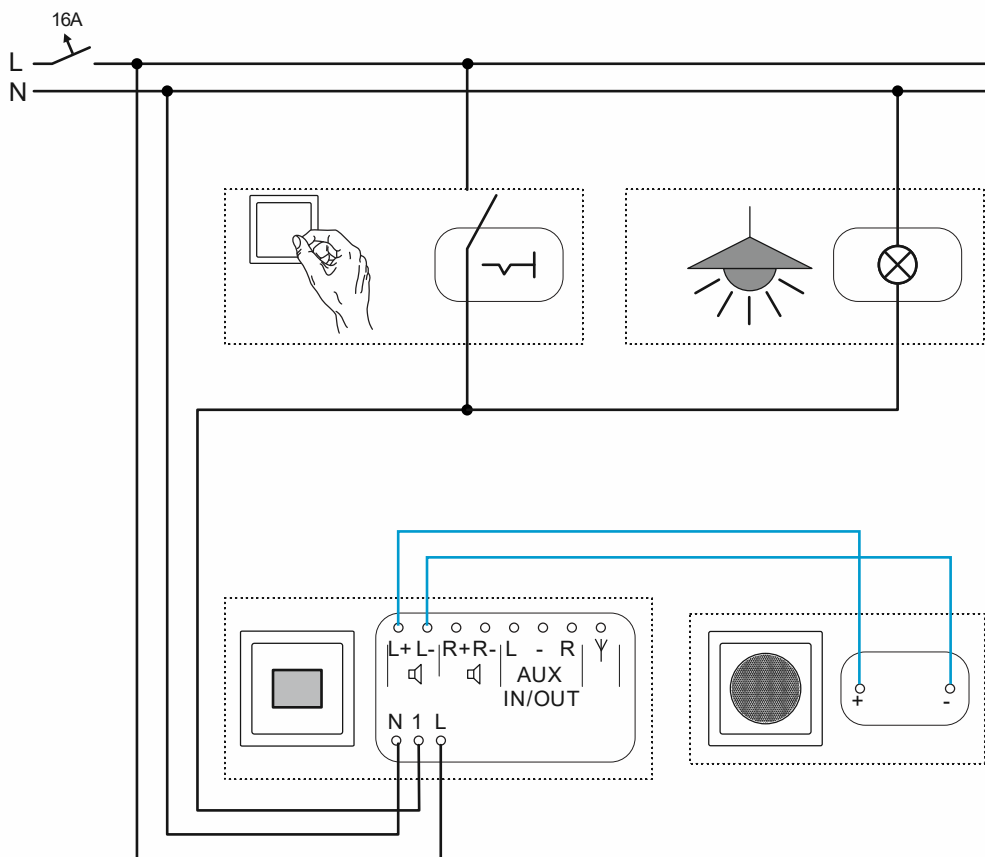

Fig. 70: Set da incasso con comando da apparecchio derivato: collegamento

9.3 Set da incasso e sensore di movimento

Un ambiente di piccole dimensioni deve essere dotato di una radio da incasso e di un altoparlante da incasso singolo.

Oltre all'uso normale, la radio da incasso verrà utilizzata per la riproduzione musicale da attivare all'entrata di una persona nel locale. Si può realizzare con un sensore di movimento.

Per questa applicazione è disponibile pronto all'uso un set costituito dalla radio da incasso e da un altoparlante da incasso. Il sensore di movimento deve essere ordinato separatamente.

La soluzione adottata per il sensore di movimento nell'esempio riportato è costituita dal "Busch-Watchdog 180 flex, Sensore Basic con Selectlinse 64761-xxx-500" e dal modulo da incasso "ABB flexTronics® Modulo relè flex, a 1 elemento 64811 U-500". Si tratta di una combinazione ottimale per questa applicazione.

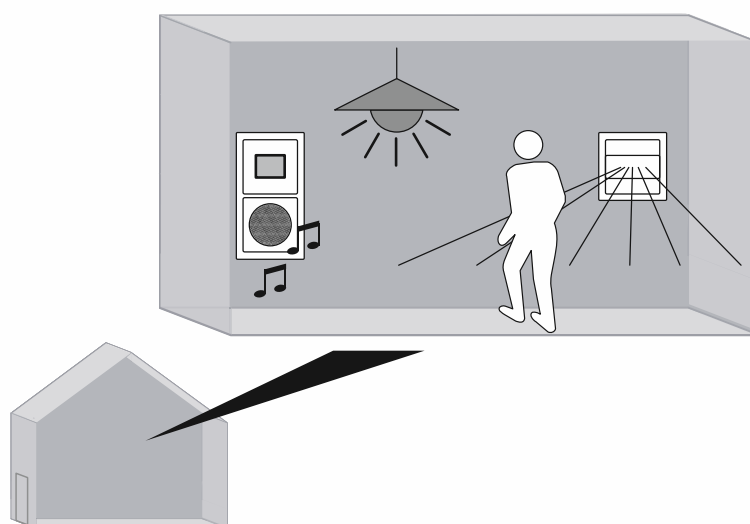
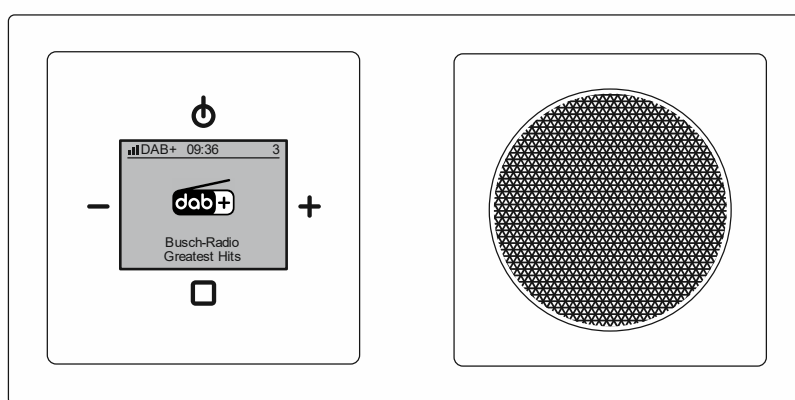

Fig. 71: Set da incasso e sensore di movimento: panoramica

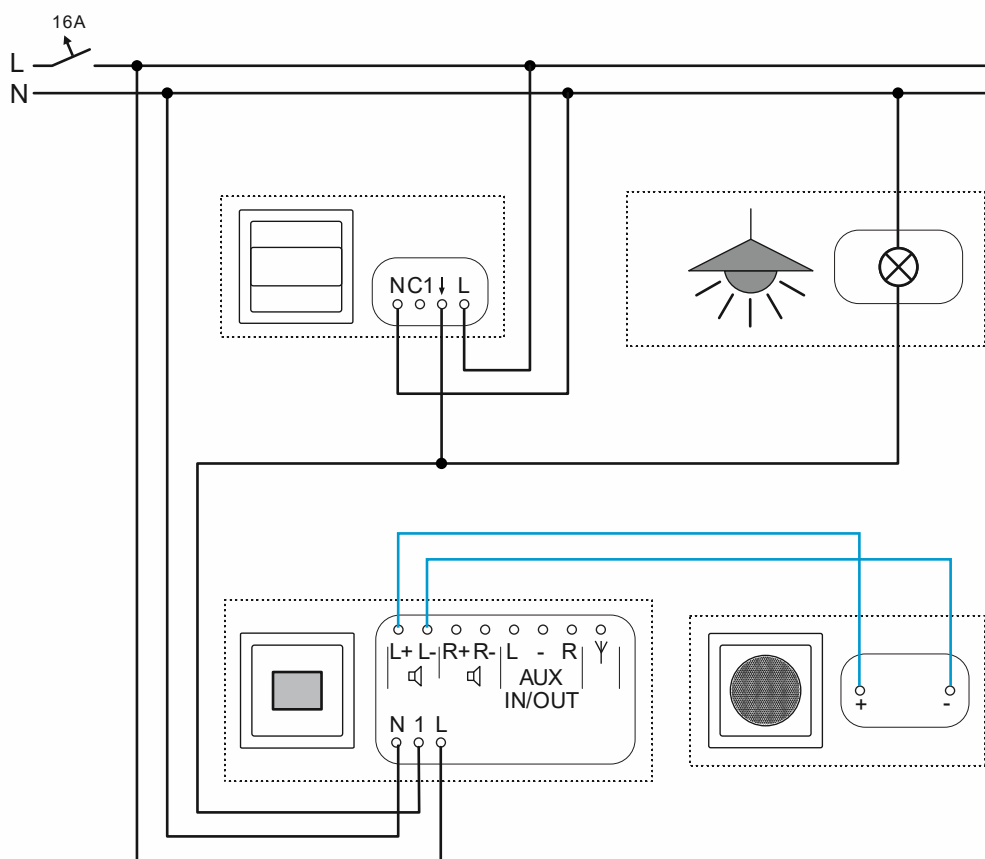

Fig. 72: Set da incasso e sensore di movimento: collegamento

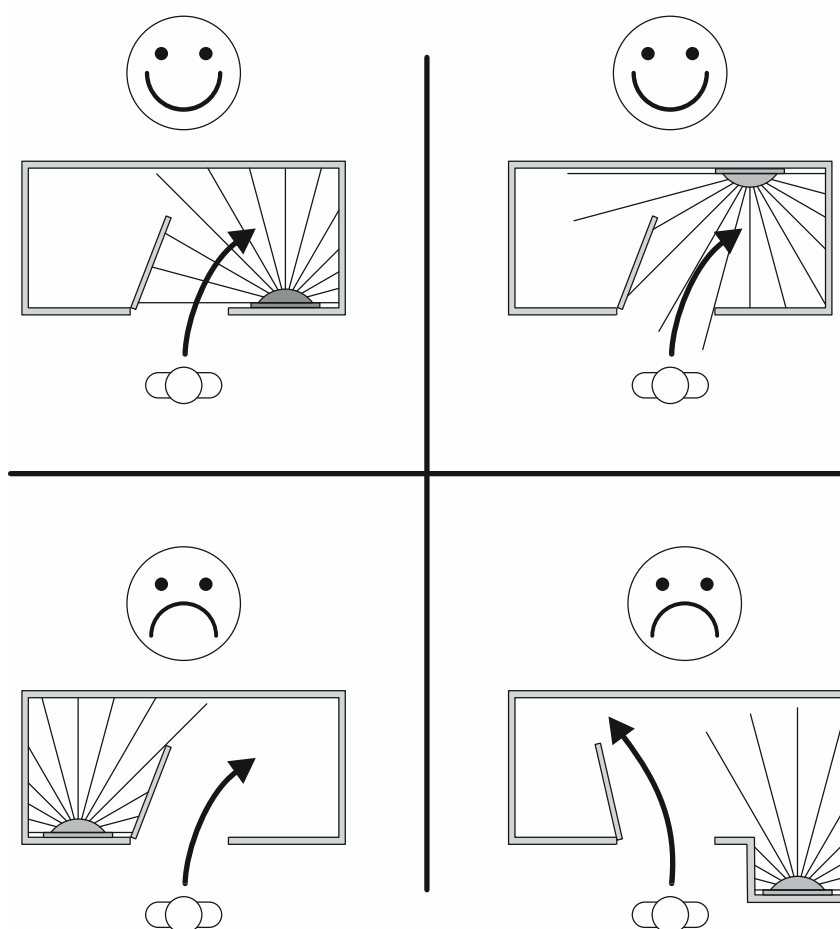

Fig. 73: Esempi di posizionamenti adatti e inadatti per il sensore di movimento (posizionamento presso la radio)

Quando si utilizza un sensore di movimento si cerca sempre di collocarlo nel locale in una posizione adatta. Se la radio da incasso si trova in un punto idoneo per un sensore di movimento, questo potrà essere posizionato direttamente presso la radio da incasso.

- Il vantaggio: in caso di potenziamento dei dispositivi non è necessario posare nuovi cavi.
- Lo svantaggio: se la radio da incasso si trova in un punto poco adatto per un sensore di movimento, il rilevamento del movimento può risultare limitato o addirittura andare completamente perso.

Il sensore di movimento per sua conformazione non può rilevare attraverso pareti, porte aperte o altri oggetti. Il sensore di movimento deve essere posizionato in modo che l'area di rilevamento non venga compromessa, ovvero coperta.

9.4 Altoparlanti da soffitto

Un ambiente di dimensioni più grandi deve essere dotato di una radio da incasso e di 2 altoparlanti da soffitto.

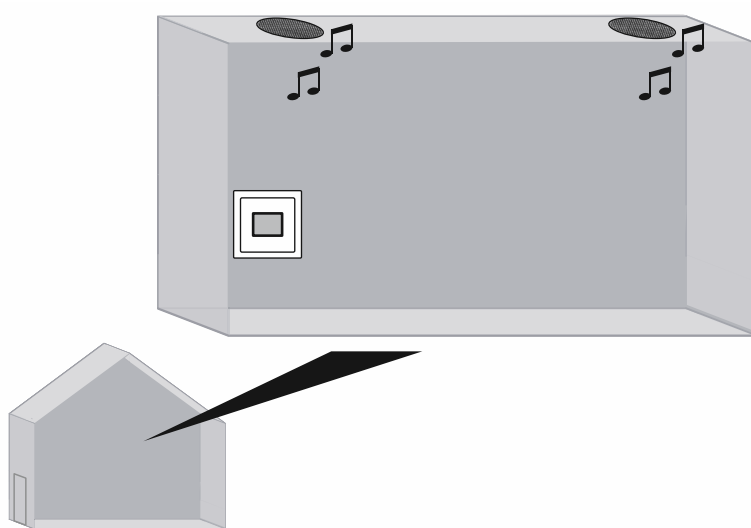

Fig. 74: Radio da incasso con 2 altoparlanti da soffitto: panoramica

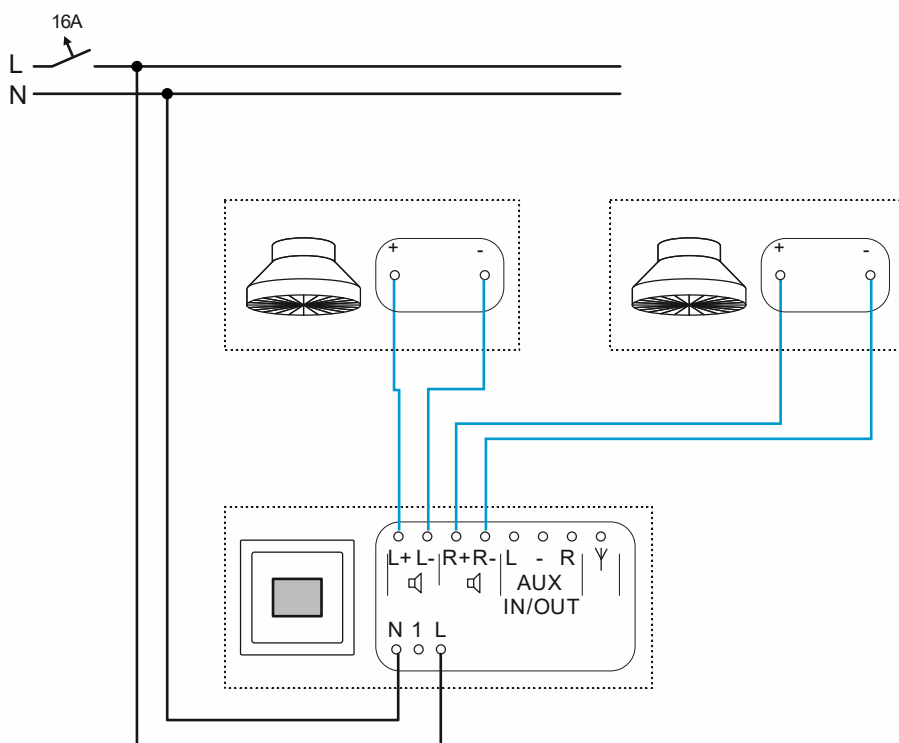

Fig. 75: Radio da incasso con 2 altoparlanti da soffitto: collegamento

9.5 AUX e amplificatori

Un ambiente di grandi dimensioni deve essere dotato di una radio da incasso e di 2 altoparlanti da soffitto.

Con l'installazione di un amplificatore, ad es. in un quadro o in un controsoffitto, si aumenta la potenza della radio da incasso.

Per consentire la riproduzione musicale dagli altoparlanti da soffitto attraverso i collegamenti AUX, la modalità AUX nelle proprietà della radio da incasso deve essere impostata su "Uscita", vedere il capitolo 8.3.21 "Menu "Impostazioni" – "AUX"" a pagina 65.

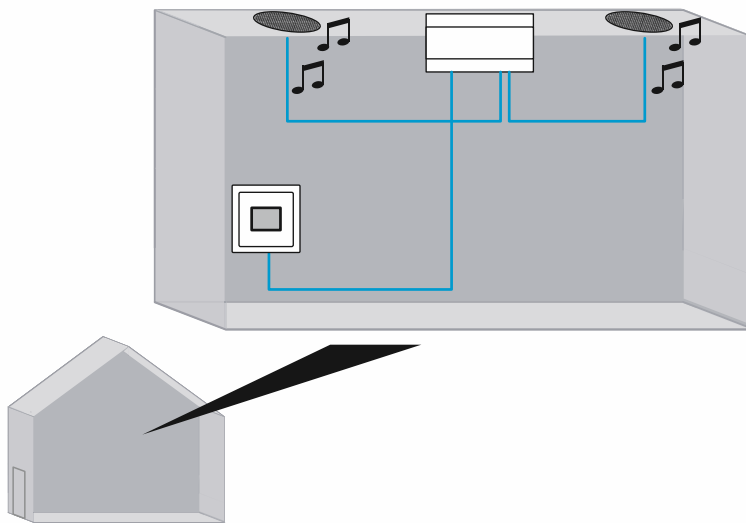

Fig. 76: Radio da incasso con amplificatore e 2 altoparlanti da soffitto: panoramica



Nota

ABB attualmente non offre un amplificatore per questo tipo di installazione, per la quale è necessario utilizzare prodotti di altri fornitori.

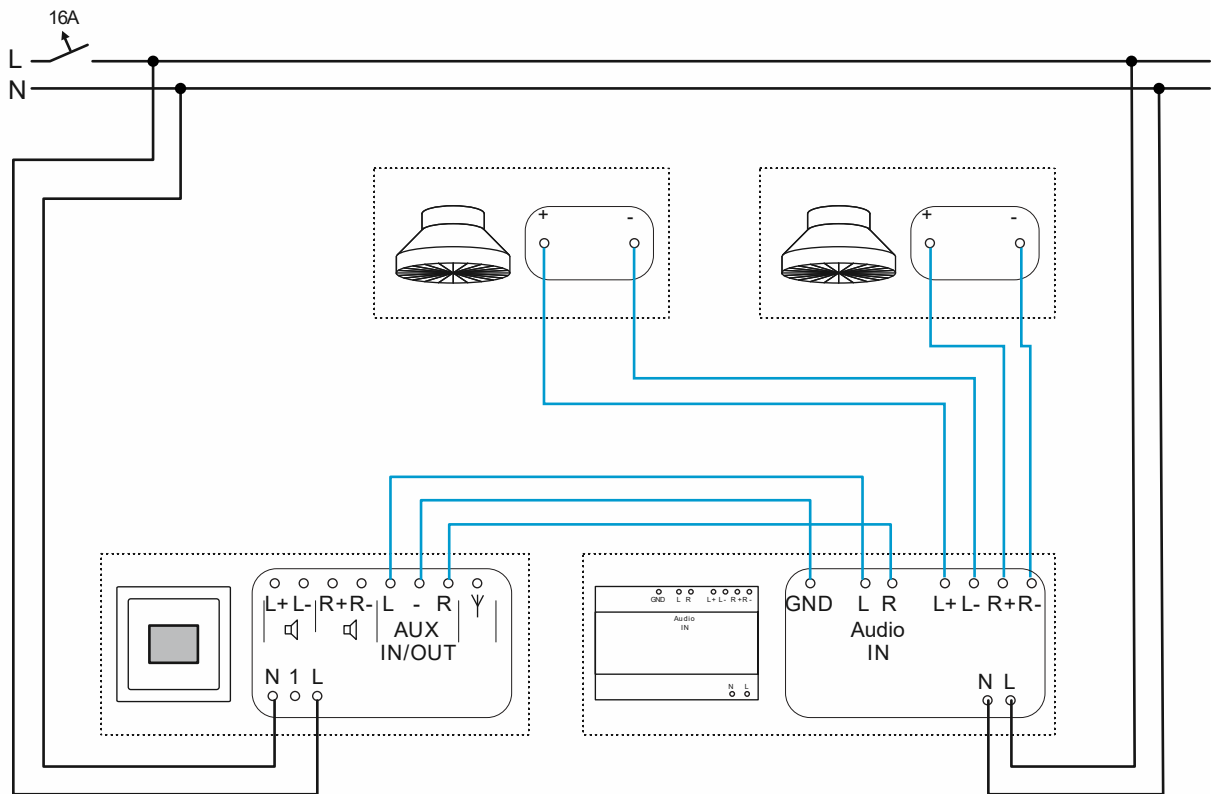

Fig. 77: Radio da incasso con amplificatore e 2 altoparlanti da soffitto: collegamento

Il posizionamento del collegamento sull'amplificatore e le diciture variano da apparecchio ad apparecchio. Per "AUX-IN" si trovano ad esempio anche le diciture "Audio-IN" e "Line-IN".

9.6 AUX e impianti Hi-Fi

In un ambiente si devono poter riprodurre le emittenti della radio da incasso anche attraverso un impianto Hi-Fi.

La dotazione della radio da incasso viene ampliata con un adattatore multimediale con 2 prese RCA femmine.

Per consentire la riproduzione musicale dall'impianto Hi-Fi attraverso i collegamenti AUX, la modalità AUX nelle proprietà della radio da incasso deve essere impostata su "Uscita", vedere il capitolo 8.3.21 "Menu "Impostazioni" – "AUX"" a pagina 65.

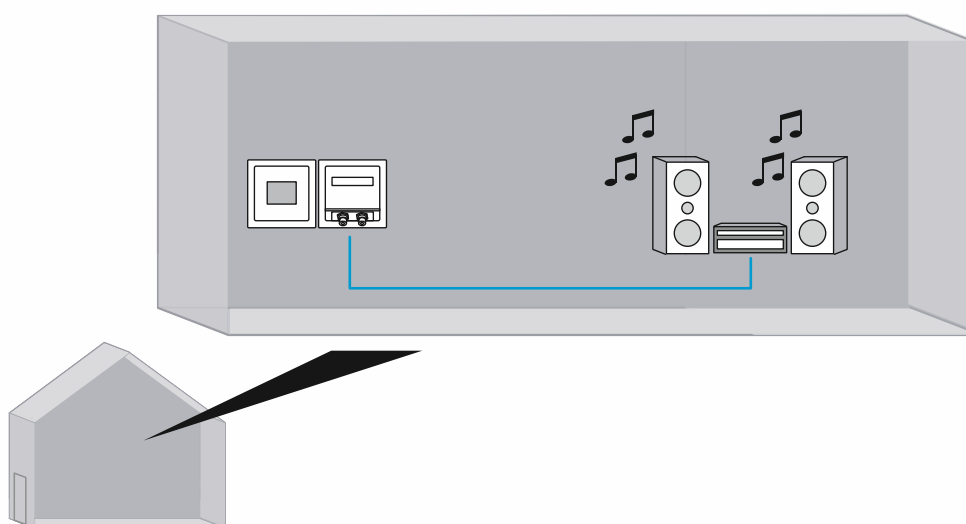

Fig. 78: Radio da incasso con impianto Hi-Fi: panoramica

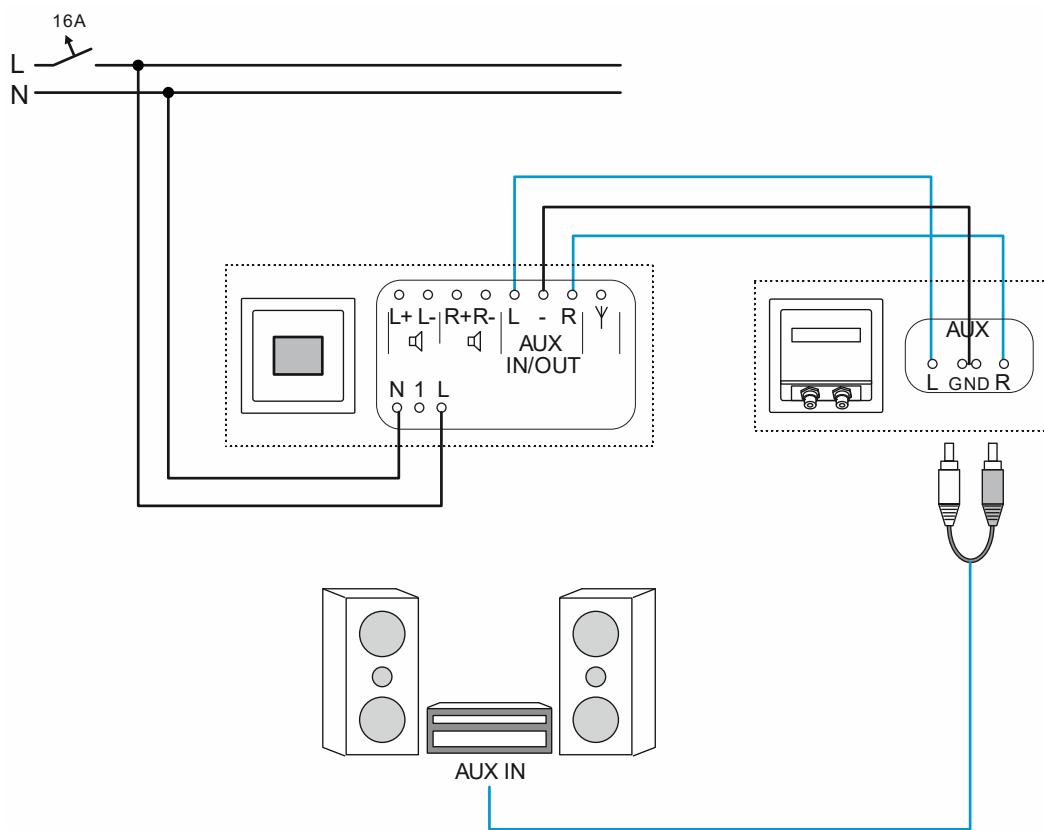

Fig. 79: Radio da incasso con impianto Hi-Fi: collegamento

Il posizionamento del collegamento sull'impianto Hi-Fi e le diciture variano da apparecchio ad apparecchio. Per "AUX-IN" si trovano ad esempio anche le diciture "Audio-IN", "Line-IN", "CD" e "Tuner".

9.7 AUX e segnali audio della TV

In un ambiente si devono poter ascoltare i segnali audio della televisione attraverso la radio da incasso. Si possono così ascoltare un notiziario o un'emittente musicale anche dalla radio da incasso.

La dotazione della radio da incasso viene ampliata con un adattatore multimediale con 2 prese RCA femmine.

Per riprodurre i segnali audio/video attraverso i collegamenti AUX della radio da incasso, nelle proprietà della radio da incasso bisogna impostare la modalità AUX su "Ingresso", vedere il capitolo 8.3.21 "Menu "Impostazioni" – "AUX"" a pagina 65.

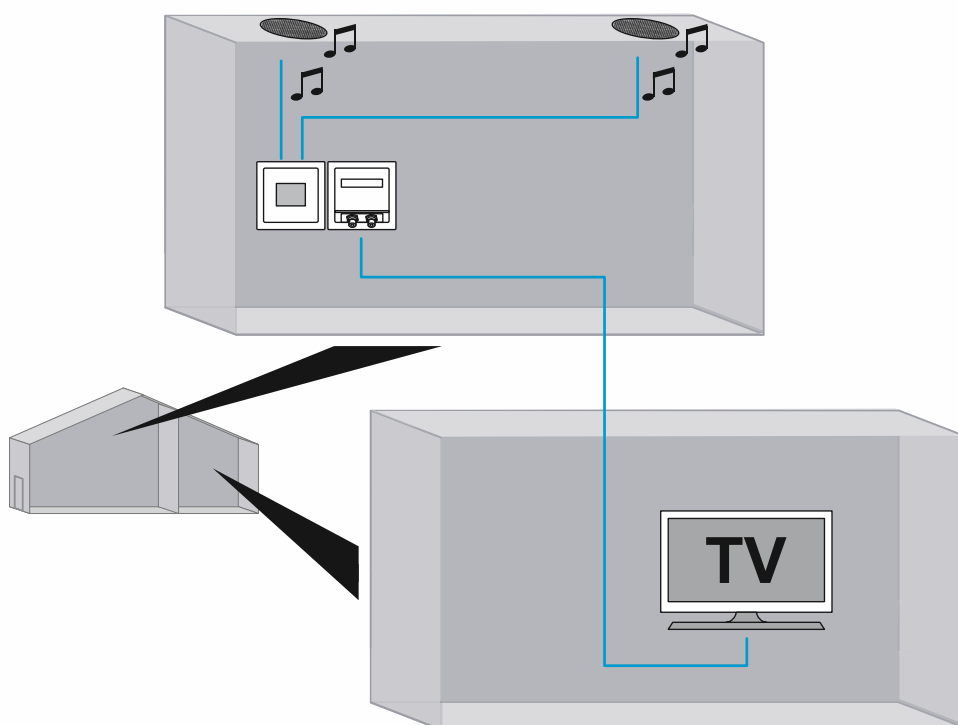

Fig. 80: Radio da incasso con TV: panoramica

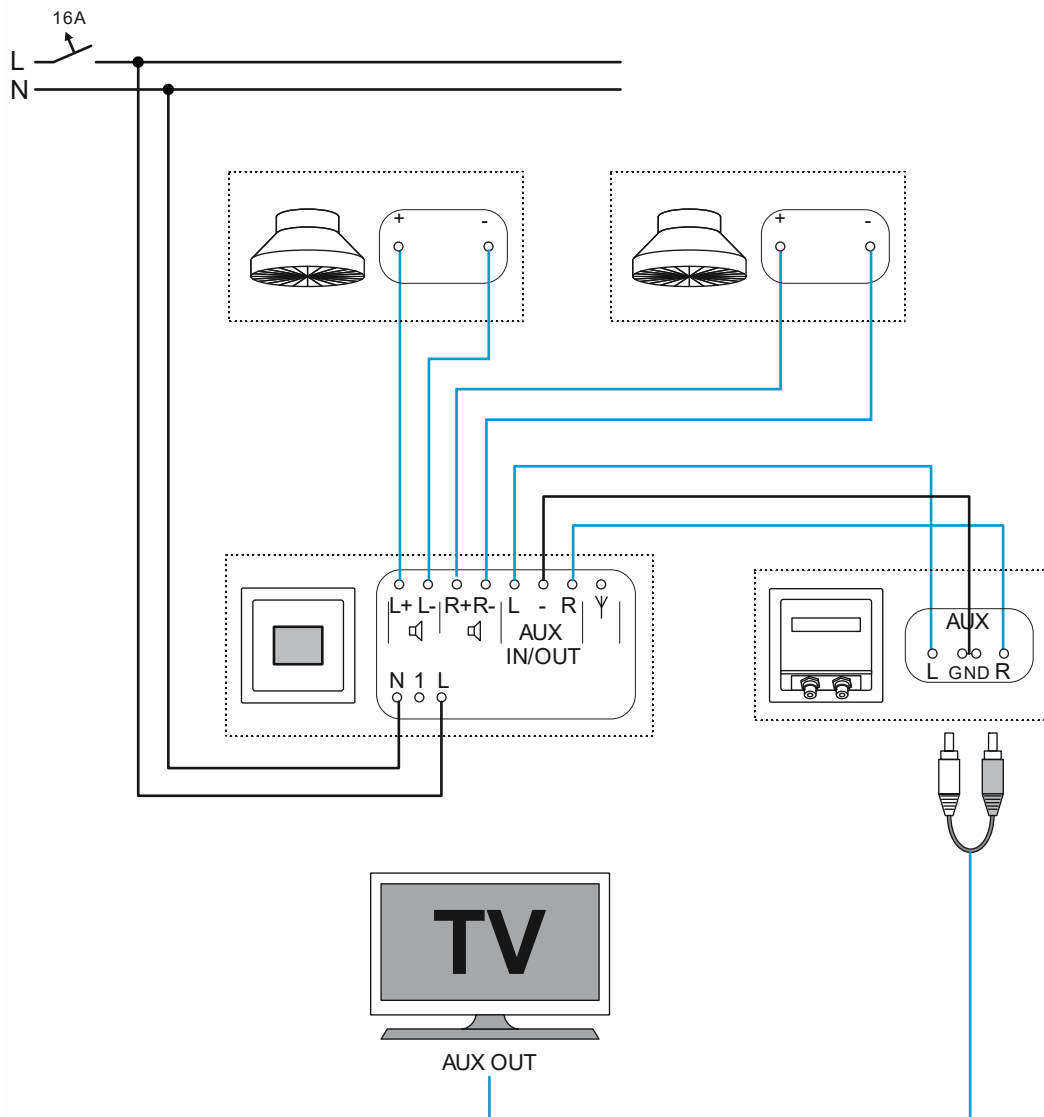

Fig. 81: Radio da incasso con impianto TV: collegamento

Il posizionamento del collegamento sulla televisione e le diciture variano da apparecchio ad apparecchio. Per "AUX-OUT" si trovano ad esempio anche le diciture "Audio-OUT" e "Line-OUT".

10 Manutenzione

10.1 Pulizia

**Attenzione! Danni all'apparecchio!**

- Spruzzando detersivi sull'apparecchio, il prodotto può penetrare nel dispositivo attraverso le fessure.
 - Non spruzzare detersivi direttamente sull'apparecchio.
- I detersivi aggressivi possono danneggiare la superficie dell'apparecchio.
 - Non utilizzare mai sostanze corrosive, abrasive o solventi.

Pulire gli apparecchi sporchi con un panno morbido asciutto.

- Se non è sufficiente, inumidire il panno con una soluzione saponosa.

11 FAQ e suggerimenti

Ricezione di scarsa qualità

Se non si trovano emittenti con la ricerca o se durante la riproduzione dei preferiti compare ripetutamente il messaggio "Nessuna ricezione", le cause possono essere diverse.

- L'apparecchio non è collegato a un'antenna esterna.
 - L'apparecchio è dotato di un'antenna interna. Se la ricezione è buona, è sufficiente. In caso di ricezione di scarsa qualità, è consigliato l'uso di un'antenna esterna, ad es. un'antenna a dipolo. Per il collegamento di un'antenna esterna, vedere il capitolo 6.5.3 "Antenna" a pagina 23.
- Antenna esterna collegata. Nell'apparecchio la modalità Antenna è impostata su "Interno".
 - In questo caso non viene utilizzata l'antenna esterna dell'apparecchio. Impostare la modalità Antenna dell'apparecchio su "Esterno", vedere il capitolo 8.3.29 "Menu "Impostazioni" – "Antenna"" a pagina 73.
- Antenna esterna non collegata. Viene utilizzata l'antenna interna. Nell'apparecchio la modalità Antenna è impostata su "Esterno".
 - In questo caso viene utilizzata l'antenna interna dell'apparecchio. Impostare la modalità Antenna dell'apparecchio su "Interno", vedere il capitolo 8.3.29 "Menu "Impostazioni" – "Antenna"" a pagina 73.
- Posizionamento inadatto dell'antenna esterna.
 - La posizione delle antenne esterne spesso è determinante per la qualità della ricezione. Il posizionamento ottimale delle antenne esterne può essere identificato solo localmente, posizionandole ripetutamente in punti diversi fino ad ottenere una buona ricezione.
- L'apparecchio si trova in una località non coperta dal segnale.
 - In questo caso è necessario collegare un'antenna collocata in una zona coperta dal segnale. Per il collegamento di un'antenna esterna, vedere il capitolo 6.5.3 "Antenna" a pagina 23.

Regolazione imperfetta del volume

- Il volume massimo impostabile della radio da incasso è ridotto. In tal caso nel normale funzionamento non è possibile spostare completamente a destra la barra del volume.
 - Regolazione del volume massimo della radio da incasso, vedere il capitolo 8.3.20 "Menu "Impostazioni" – Volume massimo" a pagina 64.

Volume della sveglia troppo basso

- Il volume massimo impostabile della radio da incasso è ridotto. Di conseguenza è troppo basso anche il volume della sveglia.
 - Regolazione del volume massimo della radio da incasso, vedere il capitolo 8.3.20 "Menu "Impostazioni" – Volume massimo" a pagina 64.

Non è possibile regolare l'ora

- La regolazione dell'ora avviene automaticamente in collegamento con un'emittente radio.
 - Quando la radio da incasso però è collegata permanentemente al preferito "AUX", l'ora non viene aggiornata. Per regolare l'ora, nei Preferiti passare a un'emittente radio e dopo poco ritornare indietro.

Il preferito "AUX" non è visibile

- La modalità AUX nell'apparecchio è impostata su "Uscita AUX" o è disattivata.
 - Impostare la modalità AUX dell'apparecchio su "Ingresso AUX", vedere il capitolo 8.3.21 "Menu "Impostazioni" – "AUX"" a pagina 65.

12 Indice

A	
Albero dei menu	43, 77
Alti	62
Altoparlante	11, 15, 20
Ambiente.....	9
Amplificazione d'ingresso.....	37, 66
Amplificazione d'ingresso AUX.....	37, 66
Amplificazione ingresso AUX.....	37, 66
Antenna	15, 19, 23, 73, 96
AUX	19, 21, 24, 37, 38, 65, 89, 91, 93, 97
AUX (Auxiliary)	15, 21, 37
AUX e amplificatori.....	89
AUX e segnali audio della TV	93
Avvertenze di sicurezza	8
B	
Bassi	61
C	
Cancella preferiti.....	36, 51, 52, 55, 57
Collegamento elettrico	15, 16, 19
Collegamento multimediale.....	20
Collegamento, installazione / montaggio.....	13
Comando con apparecchio derivato	72
Comando da apparecchio derivato.....	83
Configurazione	27, 40
Configurazione	42
D	
Dati tecnici	12
Definire i segnali acustici	32, 50
Disattiva giorni	45, 49
Disattivare i giorni di sveglia	45, 49
Display.....	40
E	
Efficienza energetica	71
Esempio di applicazione altoparlanti da soffitto	88
Esempio di applicazione AUX e amplificatori	89
esempio di applicazione aux e impianto hi-fi	91
Esempio di applicazione set da incasso	81
Esempio di applicazione set da incasso e comando da apparecchio derivato	83
Esempio di applicazione set da incasso e sensore di movimento	85
F	
FAQ e suggerimenti.....	96
Funzione dei tasti	29, 41
Funzione di spegnimento automatico	29, 35, 70
Funzione pisolino	32
Funzioni	10
Funzioni - Configurazione	42
I	
Impianto Hi-Fi	91
Impostazione manuale emittenti FM	24, 25, 31, 36, 55
Indicazioni e simboli utilizzati	5
Informazioni sulla tutela dell'ambiente.....	9
Informazioni sull'apparecchio	43, 76
Informazioni sulle istruzioni	4
Interruzione della tensione elettrica	39
Interruzione elettrica.....	39
L	
Lingua	24, 42, 58
Lingua straniera impostata	59
Luminosità del display.....	68, 69, 71
M	
Manutenzione	95
Memorizzare i preferiti.....	36, 42, 51, 52, 53, 54
Memorizzare le emittenti preferite	36
Menu "Informazioni".....	43, 76
Messa in funzione	24, 80
Modalità hotel	74
Modi operativi	26
Modifica del volume	30
Montaggio	14
O	
Ora di spegnimento	29, 35, 70
Orari.....	32, 45, 47
Orari della sveglia.....	32, 45, 47
P	
Panoramica.....	28
Possibilità di combinazione.....	11
Preferiti.....	30
Profili della sveglia	32, 45, 47
Profilo.....	67
Profilo di visualizzazione.....	67
Profilo display	67
Pulizia.....	95
Q	
Qualifikation des Personals	7
Qualità della ricezione	96
R	
Requisiti dell'installatore	13
RESET	24, 80
Reset dell'apparecchio	24, 80
Ricerca automatica emittenti DAB+	24, 25, 31, 36, 51, 53
Ricerca automatica emittenti FM	24, 25, 31, 36, 52, 54
Ripristina lingua	59
S	
Selezione emittenti (preferiti).....	30
Sensore di movimento	85
Sicurezza	5, 13
Smontaggio.....	14
Snooze	32

Sposta preferiti	36, 51, 52, 55, 56
Struttura e funzionamento	10
Suonerie della sveglia	32, 50
Suoni bassi	61
Sveglia	32, 33, 42, 44

T

Target / qualifica del personale	7
Tempo di spegnimento	35, 70
Timer spegnimento automatico	35, 70

U

Uso	7, 26
Uso - Configurazione	27, 40
Uso conforme alle prescrizioni	6

Uso della funzione AUX	21, 37
Uso della sveglia	32
Uso in modalità di funzionamento normale	26, 28
Uso non conforme alle prescrizioni	6

V

Visualizzare i preferiti	36
Visualizzare le emittenti preferite	36
Visualizzare l'elenco emittenti DAB+	36, 42, 51, 53
Visualizzare l'elenco emittenti FM	36, 52, 54
Volume	32, 63, 64, 96
Volume massimo	32, 64, 96
Vostra lingua	59



Busch-Jaeger Elektro GmbH
Un'impresa del gruppo ABB

Casella postale
D-58505 Lüdenscheid

Freisenbergstraße 2
D-58513 Lüdenscheid

www.BUSCH-JAEGER.com
info.bje@de.abb.com

Servizio vendite centrale:
Tel.: +49 2351 956-1600
Fax: +49 2351 956-1700