

Manuel produit | 08.12.2021

Busch-AudioWorld®

8215 U-101-500

Busch-Radio DAB+



1	Remarques sur les instructions de service	4
2	Sécurité	5
2.1	Introduction.....	5
2.2	Indications et symboles utilisés	5
2.3	Utilisation conforme.....	6
2.4	Utilisation non conforme	6
2.5	Groupe cible / qualification du personnel	7
2.5.1	Commande.....	7
2.5.2	Installation, mise en service et maintenance	7
2.6	Consignes de sécurité	8
3	Consignes relatives à la protection de l'environnement.....	9
3.1	Environnement	9
4	Structure et fonctionnement	10
4.1	Fonctions.....	10
4.2	Possibilités de combinaison.....	11
5	Caractéristiques techniques	12
6	Raccordement, encastrement / montage	13
6.1	Sécurité	13
6.2	Exigences applicables à l'installateur	13
6.3	Montage / Démontage	14
6.4	Raccordement électrique	19
6.5	Branchement multimédia	20
6.5.1	Haut-parleur	20
6.5.2	AUX (Auxiliary).....	21
6.5.3	Antenne.....	23
7	Mise en service	24
8	Commande	26
8.1	Modes de fonctionnement.....	26
8.2	Commande en mode Normal.....	28
8.2.1	Aperçu.....	28
8.2.2	Affectation des touches	29
8.2.3	Modifier le volume	30
8.2.4	Sélectionner une station (Favoris).....	30
8.2.5	Utiliser le réveil / Snooze (Fonction Snooze).....	32
8.2.6	Sleep Timer (heure de mise à l'arrêt)	35
8.2.7	Afficher les favoris (stations préférées)	36
8.2.8	Enregistrer des favoris (stations préférées).....	36
8.2.9	Utiliser AUX.....	37
8.2.10	Panne de courant.....	39
8.3	Utilisation – Configuration	40
8.3.1	Affichage	40

8.3.2	Affectation des touches	41
8.3.3	Fonctions – Configuration	42
8.3.4	Menu « Réveil » – « Réveil »	44
8.3.5	Menu « Réveil » – « Profils de réveil »	45
8.3.6	Menu « Réveil » – « Heures de réveil »	47
8.3.7	Menu « Réveil » – « Désactiver jours »	49
8.3.8	Menu « Réveil » – « Définir les tonalités »	50
8.3.9	Menu « Emetteur » – « Afficher la liste des stations DAB+ » et enregistrer des favoris	51
8.3.10	Menu « Emetteur » – « Afficher la liste des stations FM » et enregistrer des favoris	53
8.3.11	Menu « Emetteur » – « Recherche automatique de stations DAB+ »	55
8.3.12	Menu « Emetteur » – « Recherche automatique de stations FM »	56
8.3.13	Menu « Emetteur » – « Réglage manuel de la station FM »	57
8.3.14	Menu « Emetteur » – « Mode favoris »	59
8.3.15	Menu « Emetteur » – « Supprimer les favoris »	60
8.3.16	Menu « Réglages » – « Langue »	61
8.3.17	Menu « Réglages » – « Basses »	64
8.3.18	Menu « Réglages » – « Aigües »	65
8.3.19	Menu « Réglages » – « Volume de départ »	66
8.3.20	Menu « Réglages » – « Volume maximal »	67
8.3.21	Menu « Réglages » – « AUX »	68
8.3.22	Menu « Réglages » – « Gain d'entrée AUX »	69
8.3.23	Menu « Réglages » – « Affichage des profils »	70
8.3.24	Menu « Réglages » – « Eclairage d'affichage »	71
8.3.25	Menu « Réglages » – « Luminosité d'affichage »	72
8.3.26	Menu « Réglages » – « Sleep Timer » (durée de mise à l'arrêt)	73
8.3.27	Menu « Réglages » – « Efficacité énergétique »	74
8.3.28	Menu « Réglages » – « Commande par poste secondaire »	75
8.3.29	Menu « Réglages » – « Antenne »	76
8.3.30	Menu « Réglages » – « Mode hôtel »	77
8.3.31	Menu « Info »	79
8.3.32	Arborescence	80
8.3.33	RESET (Remettre l'appareil sur les réglages d'usine)	83
9	Exemples d'application	84
9.1	Kit de montage	84
9.2	Kit de montage et commande par poste auxiliaire	86
9.3	Kit de montage et détecteur de mouvement	88
9.4	Haut-parleur au plafond	91
9.5	AUX et amplificateur de puissance	92
9.6	AUX et chaîne Hi-Fi	94
9.7	AUX et signaux audio TV	96
10	Maintenance	98
10.1	Nettoyage	98
11	FAQ et conseils	99

1 Remarques sur les instructions de service

Lisez attentivement le présent manuel et respectez toutes les consignes qui y figurent. Vous éviterez ainsi tout dommage corporel et matériel et cela vous permettra d'assurer un fonctionnement fiable et une longue durée de service de l'appareil.

Conservez soigneusement le manuel.

Si vous remettez l'appareil à quelqu'un, joignez-y aussi le présent manuel.

ABB se dégage de toute responsabilité en cas de dommages dus à un non-respect du manuel.

Si vous avez besoin d'autres informations ou si vous avez des questions sur l'appareil, veuillez-vous adresser à ABB ou consultez le site suivant sur Internet :

www.BUSCH-JAEGER.com

2 Sécurité

2.1 Introduction

L'appareil a été fabriqué suivant les règles de l'art et fonctionne de manière fiable. Il a été testé et a quitté l'usine en parfait état de sécurité.

Néanmoins, des dangers subsistent. Lisez et observez les consignes de sécurité pour éviter tout danger.

ABB se dégage de toute responsabilité en cas de dommages dus au non-respect des consignes de sécurité.

2.2 Indications et symboles utilisés

Les indications suivantes signalent des dangers spécifiques relatifs à la manipulation de l'appareil ou donnent des conseils utiles :



Danger

Danger de mort / graves dommages corporels

- Le symbole d'avertissement correspondant conjointement à la mention d'avertissement « Danger » signale un danger imminent entraînant la mort ou des blessures graves (irréversibles).



Avertissement

Graves dommages corporels

- Le symbole d'avertissement correspondant conjointement à la mention « Avertissement » signale un danger imminent pouvant entraîner la mort ou des blessures graves (irréversibles).



Prudence

Dommages corporels

- Le symbole d'avertissement correspondant conjointement à la mention d'avertissement « Prudence » signale un danger pouvant entraîner des blessures légères (réversibles).



Attention

Dommages matériels

- Ce symbole conjointement à la mention d'avertissement « Attention » signale une situation pouvant entraîner un endommagement du produit proprement dit ou d'objets se trouvant à proximité.



Nota

Ce symbole conjointement à la mention d'avertissement « Remarque » signale des conseils utiles et des recommandations destinés à une utilisation performante du produit.



Ce symbole avertit de la présence d'une tension électrique.

2.3 Utilisation conforme

L'appareil est une radio encastrable destinée au montage encastré.

L'appareil est destiné à l'usage suivant :

- un fonctionnement conformément aux caractéristiques techniques énoncées,
- une installation à l'intérieur, dans un espace non humide et dans une boîte encastrée adaptée,
- l'utilisation des moyens de raccordement disponibles sur l'appareil.

Le respect de toutes les indications du présent manuel fait également partie des conditions d'utilisation conforme.

2.4 Utilisation non conforme

Toute utilisation non mentionnée dans l'Chapitre 2.3 « Utilisation conforme » à la page 6 est considérée comme une utilisation non conforme et peut entraîner des dommages corporels et matériels.

ABB se dégage de toute responsabilité en cas de dommages dus à une utilisation non conforme de l'appareil. Dans ce cadre, le risque incombe uniquement à l'utilisateur / l'exploitant.

L'appareil n'est pas destiné à ce qui suit :

- Des modifications intempestives de la construction,
- Des réparations,
- Une utilisation à l'extérieur.
- Une utilisation dans des salles d'eau.

2.5 Groupe cible / qualification du personnel

2.5.1 Commande

Aucune qualification particulière n'est requise pour la commande de l'appareil.

2.5.2 Installation, mise en service et maintenance

L'installation, la mise en service et la maintenance de l'appareil sont strictement réservées à des électriciens formés à cet effet et qualifiés en conséquence.

L'électricien doit avoir lu et compris le manuel et doit également suivre les instructions y figurant.

L'électricien doit respecter les réglementations en vigueur dans son pays en matière d'installation, de contrôle du fonctionnement, de réparation et de maintenance de produits électriques.

L'électricien doit connaître et appliquer correctement les « Cinq règles de sécurité » (DIN VDE 0105, EN 50110) :

1. Déconnexion
2. Protection contre une remise sous tension involontaire
3. Contrôle que l'équipement est hors tension
4. Mise à la terre et en court-circuit
5. Protection et isolement de toutes les pièces voisines sous tension.

2.6 Consignes de sécurité



Danger – tension électrique !

Tension électrique ! Danger de mort et risque d'incendie dus à la tension électrique de 100 ... 240 V.

Un contact direct ou indirect avec des pièces sous tension entraîne un passage de courant dangereux dans le corps. Celui-ci risque d'entraîner un choc électrique, des brûlures ou la mort.

- Toute intervention sur l'alimentation électrique en 100 ... 240 V doit être effectuée par des électriciens professionnels !
- Déconnecter l'alimentation électrique avant tout montage/démontage.
- N'utilisez jamais l'appareil avec des câbles de raccordement endommagés.
- N'ouvrez pas les caches vissés sur le boîtier de l'appareil.
- N'utilisez l'appareil que s'il se trouve dans un état technique parfait.
- Ne procédez à aucune modification ni réparation sur l'appareil, ses éléments et ses accessoires.
- Tenez l'appareil à l'écart de l'eau et des environnements humides.



Attention ! Endommagement de l'appareil lié à des influences extérieures !

L'humidité et un encrassement de l'appareil risquent d'entraîner la destruction de ce dernier.

- Protégez l'appareil contre l'humidité, la poussière et les dommages lors du transport, du stockage et de l'utilisation.

3 Consignes relatives à la protection de l'environnement

3.1 Environnement



Pensez à la protection de l'environnement !

Les appareils électriques et électroniques usagés ne doivent pas être jetés avec les ordures ménagères.

- L'appareil contient des matières premières de valeur qui peuvent être recyclées. Déposez l'appareil dans un point de collecte adapté.

Tous les matériaux d'emballage et tous les appareils sont dotés de symboles et de marquages spécifiques indiquant comment les jeter de manière appropriée. Jetez toujours les matériaux d'emballage et les appareils électroniques, y compris leurs composants, via les points de collecte ou les déchetteries agréés.

Les produits répondent aux exigences légales, en particulier à la loi applicable aux appareils électriques et électroniques ainsi qu'au règlement REACH.

(Directive européenne 2012/19/UE DEEE et 2011/65/UE RoHS)

(Règlement-cadre européen REACH et loi de mise en œuvre du règlement (CE) N°1907/2006)

4 Structure et fonctionnement

4.1 Fonctions

L'appareil est une radio prête à l'emploi prévoyant diverses possibilités de réglage et encastrée dans le mur sous crépi. L'appareil fournit par ex. :

- Une interface AUX permettant la restitution de musique d'appareils externes et l'envoi de musique à ces derniers.
- Une mémoire pouvant comporter 8 favoris maximum (les stations préférées).
- Réception de stations DAB+.
- Réception de stations FM.
- Un affichage de l'heure et de la date.
- Une fonction de réveil.
- Une fonction Sleep Timer.

4.2 Possibilités de combinaison

		 8215 U-101-500
	8223 U-500	X
	8222 EB-500	X
	8224 EB-500	X
	8225 EB-500	X
	8226 EB-500	X
	8226/10 EB-500	X
	8252-xxx-101-500	X

Tab.1 : Possibilités de combinaison



Remarque

Raccordement de haut-parleurs, voir chapitre 6.5.1 « Haut-parleur » à la page 20.

5 Caractéristiques techniques

Désignation	Valeur
Tension nominale :	230 V AC, ± 10 %, 50 / 60 Hz
Affichage	
▪ Écran couleur	
▪ Champ de vision horizontal / vertical :	+/- 80 °
Puissance consommée en mode veille	
▪ Mode ECO :	$\leq 0,4$ W
▪ Mode Confort :	≤ 5 W
Puissance de sortie haut-parleur :	2 x 2 W (RMS)
Section de conducteur bornes à vis, alimentation électrique :	0,2 ... 2,5 mm ² , AWG 14 ... 26
Longueur à dénuder bornes à vis, alimentation électrique :	6 mm
Section de conducteur borne push-in, Bornes de raccordement haut-parleur/signal/antenne rigide/flexible :	0,2 ... 1,5 mm ² , AWG 16 ... 24
Longueur à dénuder borne push in, bornes de raccordement haut-parleur/signal/antenne :	8 mm
Impédance admissible du haut-parleur :	4 ... 8 Ω
Plage de fréquence audio :	250 ... 15 000 Hz
Plage de fréquence VHF :	87,5 ... 108 MHz
Plage de fréquence DAB+ :	174 ... 240 MHz
Plage de température :	5 ... +40 °C
Température de stockage :	-20 ... +70 °C
Type de protection :	IP 20

Tab.2 : Caractéristiques techniques

6 Raccordement, encastrement / montage

6.1 Sécurité



Danger – tension électrique !

Danger de mort dû à la tension électrique de 100 ... 240 V, lors d'un court-circuit de la ligne très basse tension.

- Les câbles très basse tension et 100 ... 240 V ne doivent pas être posés ensemble dans une boîte encadrée !



Attention ! – Signal d'antenne trop faible !

Si le signal d'antenne est trop faible sur le lieu d'installation prévu, la configuration ultérieure des stations de radio est difficile ou même impossible.

- Préalablement à l'utilisation, vérifiez la présence d'un signal d'antenne ayant une intensité suffisante sur le lieu d'installation prévu.
- En cas de doute, sélectionnez un autre lieu d'installation suffisant pour l'appareil ou raccordez une antenne externe.

6.2 Exigences applicables à l'installateur



Danger – tension électrique !

Installez les appareils que si vous disposez des connaissances et de l'expérience requises en électrotechnique.

- Une installation non conforme met votre vie en danger ainsi que celle de l'utilisateur de l'installation électrique.
- Une installation non conforme peut causer d'importants dommages, par exemple un incendie.

Voici les conditions et connaissances techniques minimales requises pour l'installation :

- Appliquez les « cinq règles de sécurité » (DIN VDE 0105, EN 50110) :
 1. Déconnexion
 2. Protection contre une remise sous tension involontaire
 3. Contrôle que l'équipement est hors tension
 4. Mise à la terre et en court-circuit
 5. Protection et isolement de toutes les pièces voisines sous tension électrique.
- Utilisez l'équipement de protection personnelle adapté.
- Utilisez uniquement des outils et appareils de mesure adaptés.
- Contrôlez le type de réseau d'alimentation (système TN, système IT, système TT) afin de vous assurer de respecter les conditions de raccordement applicables (tension nulle classique, mise à la terre de protection, mesures supplémentaires requises, etc.).

6.3 Montage / Démontage



Attention ! L'appareil risque d'être endommagé si vous utilisez de objets durs !

Les éléments en plastique de l'appareil sont fragiles.

- Ne retirez le cache qu'avec les mains.
- N'utilisez en aucun cas un tournevis ou tout autre objet dur pour faire levier.



Hinweis

Elektronische Geräte mit integriertem Schaltnetzteil können im Einzelfall Empfangsstörungen verursachen, wenn diese in unmittelbarer Nähe zum Radio montiert werden.

Le mécanisme encastré ne doit être monté que dans des boîtes encastrées selon DIN 49073, partie 1 ou des boîtiers apparents adaptés.

Montage

Accomplissez les étapes ci-dessous pour monter l'appareil :

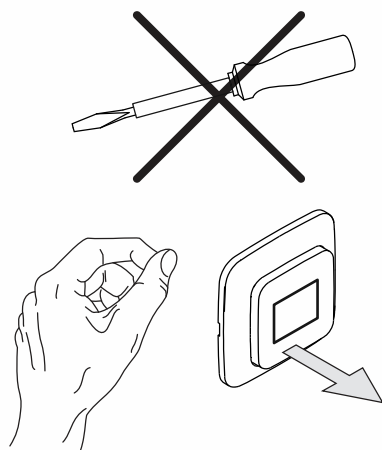

Fig. 1 : Montage mural : retirer le cache

1. Retirez le cache.

- Si l'appareil est déjà monté ou assemblé, retirez le cache du mécanisme encastré à l'aide du cadre.

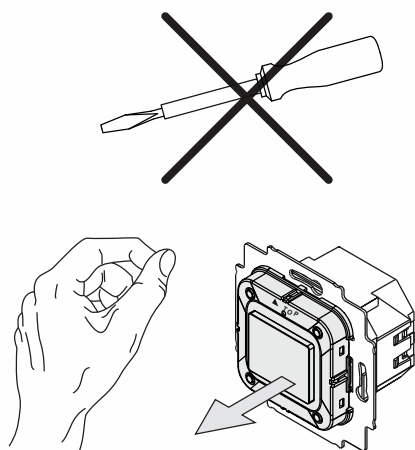

Fig. 2 : État à la livraison : retirer le cache

- Si l'appareil est tel qu'il a été livré, retirez le cache du mécanisme à encastrer à la main.
- Ne retirez le cache qu'avec les mains !
- N'utilisez en aucun cas un tournevis ou tout autre objet dur pour faire levier. Ceci endommagerait l'appareil.
- Lors du retrait, vous devez d'abord surmonter la résistance des bornes à ressort encliquetables.

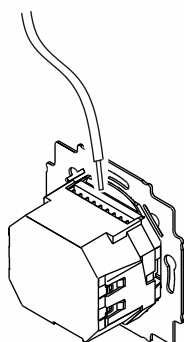

Fig. 3 : Raccordement des câbles haut-parleurs / lignes de signaux

2. Raccordez les câbles du haut-parleur et les câbles de signaux au mécanisme encastré.
 - Les bornes de raccordement sont des bornes enfichables.
 - Pour l'affectation des contacts, voir chapitre 6.4 « Raccordement électrique » à la page 19.
 - Les moyens de raccordement suivants sont disponibles pour les bornes à fiche :
 - Haut-parleur (informations supplémentaires voir chapitre 6.5.1 « Haut-parleur » à la page 20)
 - Entrée AUX / sortie AUX (informations supplémentaires voir chapitre 6.5.2 « AUX (Auxiliary) » à la page 21)
 - Antenne (informations supplémentaires voir chapitre 6.5.3 « Antenne » à la page 23)

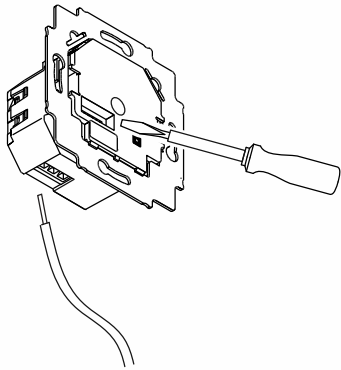

Fig. 4 : Raccordement du câble réseau

3. Branchez les câbles au mécanisme encastré.

- Les bornes de raccordement sont des bornes à vis.
- Bornes à vis (3,5 livres-pouce, 0,4 Nm maximum)
- Pour l'affectation des contacts, voir chapitre 6.4 « Raccordement électrique » à la page 19.

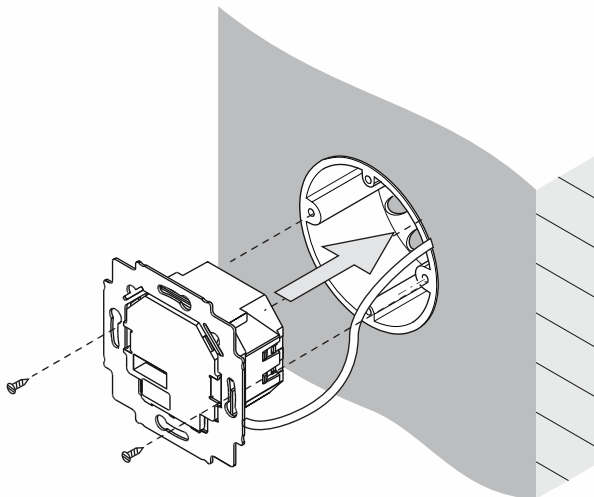

Fig. 5 : Montage du mécanisme encastré

4. Montez le mécanisme à encastrer.

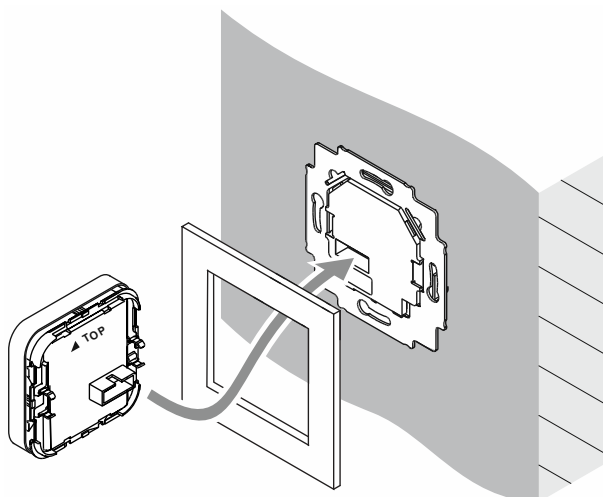

Fig. 6 : Montage de l'écran

5. Enfichez le cache et le cadre sur le mécanisme à encastrer.
 - Veillez à ne pas déformer la borne à fiches en face arrière.
 - La flèche (TOP) doit être orientée vers le haut à l'enfichage.
 - Si le montage s'avère difficile, vérifiez si les ouvertures destinées à emboîter le mécanisme à encastrer présentent des bavures et éliminez-les.

Le montage de l'appareil est terminé.

Démontage

Suivez les étapes suivantes pour démonter l'appareil :

Le démontage se fait alors dans l'ordre inverse du montage.

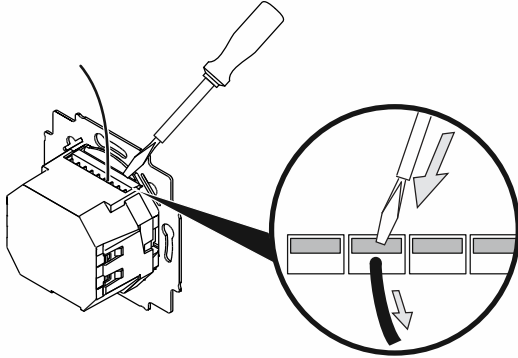

Fig. 7 : Détachement des bornes à fiche

- Détachez les bornes à fiche des câbles du haut-parleur et des câbles de signaux du mécanisme encastré, par ex. à l'aide d'un tournevis.
 - Enfoncez à cet effet le dispositif de serrage dans l'appareil et retirez le câble.

6.4 Raccordement électrique



Remarque

Un coupe-circuit thermique doit être disponible dans l'installation du bâtiment.

- Coupe-circuit thermique : 110 ... 230 V AC, $\pm 10\%$, 50 / 60 Hz max. B16A.
- Les réglementations locales en matière d'installations électriques doivent être respectées.

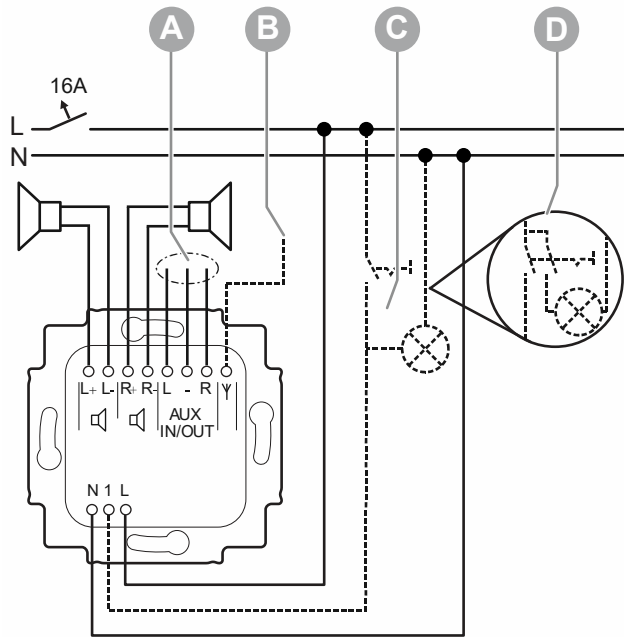

Fig. 8 : Raccordement électrique

- [A] En option, bornes AUX configurées en tant qu'entrée ou sortie, voir chapitre 8.3.21 « Menu « Réglages » – « AUX » » à la page 68.
- [B] En option, raccordement d'une antenne externe, voir chapitre 6.5.3 « Antenne » à la page 23.
- [C] En option : mise en marche simultanée avec l'éclairage de la pièce.
- [D] Variante : dans le cas d'un raccordement de lampes fluorescentes, basse consommation ou LED, il est recommandé d'installer un commutateur à deux broches.

6.5 Branchement multimédia

6.5.1 Haut-parleur

Mode MONO

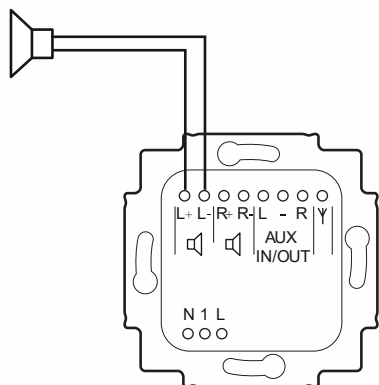

Fig. 9 : Raccordement haut-parleur MONO

Pour le mode MONO, le haut-parleur peut être raccordé à la borne de raccordement gauche (L+ / L-) ou droite (R+ / R-).

- Ne pas inverser la polarité lors du branchement des connecteurs.

Mode STEREO

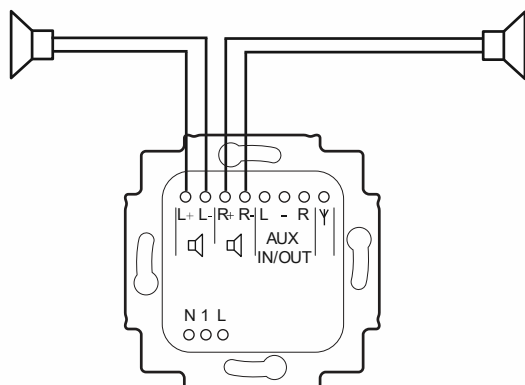

Fig. 10 : Raccordement haut-parleur STEREO

Pour le mode STEREO, deux haut-parleurs peuvent être raccordés, l'un à la borne de raccordement gauche (L+ / L-) et l'autre à la borne de raccordement droite (R+ / R-).

- Ne pas inverser la polarité lors du branchement des connecteurs.

6.5.2 AUX (Auxiliary)

Les entrées AUX ou les sorties AUX sont des entrées / sorties analogiques de signaux audio.

Le raccordement de sources audio externes est possible aux entrées AUX. Un lecteur MP3 ou le canal audio d'une TV. Ces signaux audio sont alors restitués sur les haut-parleurs raccordés à l'appareil.

Le raccordement de l'ampli d'une chaîne stéréo par exemple aux entrées AUX est possible pour la communication des signaux. Les signaux audio de l'appareil sont ensuite restitués sur la chaîne HiFi.

- Pour un passage sur l'appareil de l'entrée AUX à la sortie AUX et inversement, voir chapitre 8.3.21 « Menu « Réglages » – « AUX » » à la page 68.
- Pour l'utilisation de la fonction AUX, voir chapitre 8.2.9 « Utiliser AUX » à la page 37.
- Pour divers exemples d'application de l'appareil, voir chapitre 9 « Exemples d'application » à la page 84.

La connexion AUX d'appareils externes a lieu, par exemple via l'une des possibilités suivantes :

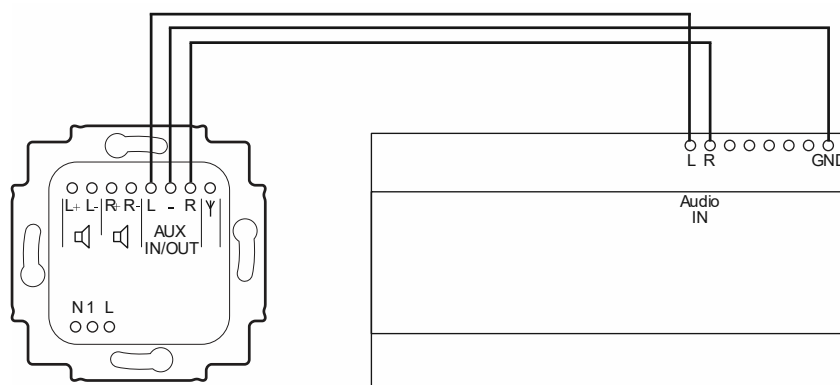

Fig. 11: Connecteur AUX d'un amplificateur de puissance

- Raccordement directement à l'appareil. L'exemple illustre le raccordement d'un amplificateur de puissance pour un montage sur rail DIN.

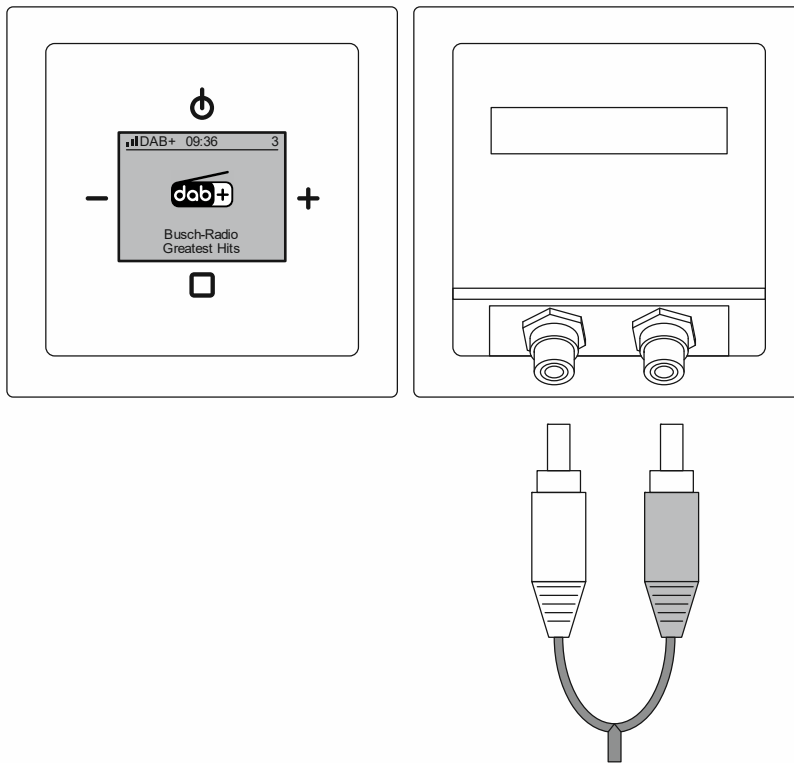
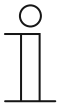

Fig. 12 : Extension AUX Cinch

- Raccordement aux prises cinch via un adaptateur de communication.



Remarque

Suivant la version, les adaptateurs de communication doivent faire l'objet d'un assemblage spécial. Les produits nécessaires à cet effet sont sélectionnés dans le catalogue en ligne.

6.5.3 Antenne

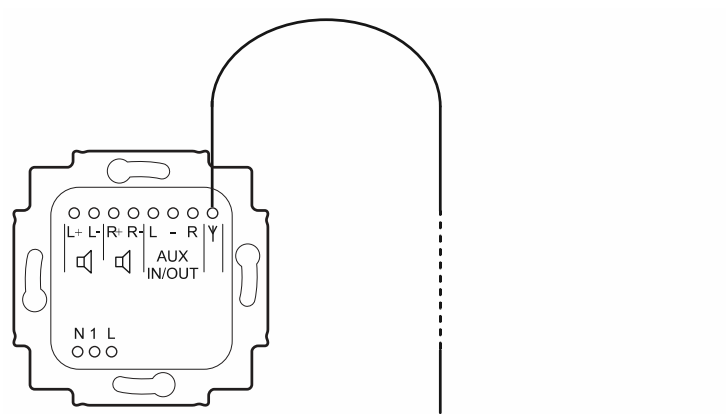

Fig. 13 : Antenne

Le branchement direct d'une antenne externe à l'appareil est possible. Une antenne flexible, par exemple.

- Antenne flexible : longueur d'env. 90 cm, section de fil 0,5 mm² (AWG 18 – 22).

Des modifications de la position de l'antenne flexible risque d'influencer nettement la qualité de réception. Seul un test permet de trouver la position la mieux appropriée.

7 Mise en service

Une mise en service technique classique n'est pas prévue pour l'appareil. À l'issue de la mise sous tension, certaines sous-zones de la zone « Réglages » défilent l'une après l'autre.

- Cette configuration est exécutée automatiquement lors de la première mise en service ou à l'issue de la réinitialisation des réglages (voir chapitre 8.3.33 « RESET (Remettre l'appareil sur les réglages d'usine) » à la page 83).
- Au niveau des fonctions de la zone « Réglages », l'appareil passe automatiquement à la fonction suivante à l'issue de la confirmation d'une fonction. Si certaines fonctions sont sans importance pour vous, une pression de la touche « PLUS » ou « MOINS » vous permet de passer à la fonction suivante.
- Une description détaillée des diverses étapes est disponible dans les sous-chapitres de la section « Réglages ».

Exécutez la configuration dans l'ordre ci-dessous :

N°	Option de menu	
1.	Langue (uniquement lors de la première mise en service)	voir chapitre 8.3.16 « Menu « Réglages » – « Langue » » à la page 61
2.	Entrée AUX / Sortie AUX	voir chapitre 8.3.21 « Menu « Réglages » – « AUX » » à la page 68
3.	Démarrer la recherche	<p>Rechercher une station et l'enregistrer automatiquement en tant que favori.</p> <ul style="list-style-type: none"> ▪ Le système recherche les stations sur la plage de fréquence DAB+ et FM. ▪ Pendant la recherche, une barre de progression apparaît autour des appareils concernés. ▪ Parmi les stations radio détectées, 4 au total sont enregistrées en tant que favoris dans l'ordre alphabétique. <ul style="list-style-type: none"> – Les 4 premières stations radio DAB+ sont enregistrées en tant que favoris. – Lors de la détection de moins de 4 stations DAB+, celles-ci sont complétées par des stations FM. <p>L'ajout d'autres favoris est possible ultérieurement à l'aide d'une recherche automatique des stations. 8 emplacements sont disponibles pour les favoris.</p> <ul style="list-style-type: none"> ▪ voir chapitre 8.3.11 « Menu « Emetteur » – « Recherche automatique de stations DAB+ » » à la page 55 ▪ voir chapitre 8.3.12 « Menu « Emetteur » – « Recherche automatique de stations FM » » à la page 56 ▪ voir chapitre 8.3.13 « Menu « Emetteur » – « Réglage manuel de la station FM » » à la page 57

Tab.3 : Setup

À l'issue de la recherche, l'appareil repasse automatiquement en mode normal et restitue le premier des favoris enregistrés.

- Si aucune station n'est détectée lors de la recherche automatique, l'appareil passe automatiquement au favori « 0 » et un message apparaît à l'écran.
 - Dans un tel cas, la qualité de réception grâce à l'antenne ne suffit probablement pas. Éventuelles raisons et mesures, voir chapitre 0 « Mauvaise réception » à la page 99.
 - L'ajout séparé de favoris est possible à l'issue de la mise en service.
 - voir chapitre 8.3.11 « Menu « Emetteur » – « Recherche automatique de stations DAB+ » » à la page 55
 - voir chapitre 8.3.12 « Menu « Emetteur » – « Recherche automatique de stations FM » » à la page 56
 - voir chapitre 8.3.13 « Menu « Emetteur » – « Réglage manuel de la station FM » » à la page 57

8 Commande

8.1 Modes de fonctionnement

L'appareil prévoit trois modes de fonctionnement.

Veille

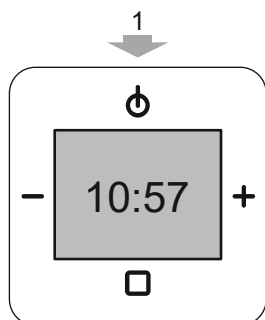

Fig. 14 : Standby

- L'appareil est opérationnel et en attente.
 - La touche « MARCHE / ARRET » [1] vous permet de faire passer l'appareil en mode « Normal » ou de le faire basculer à nouveau en mode « Standby ».

Mode Normal

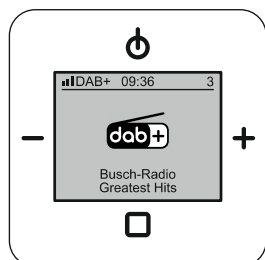

Fig. 15 : Mode Normal

- Lecture de fichiers audio, par exemple
 - voir chapitre 8.2 « Commande en mode Normal » à la page 28.

Configuration

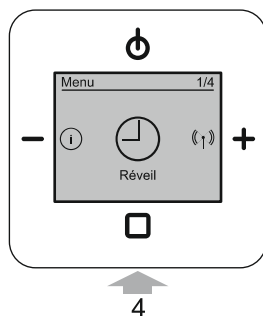

Fig. 16 : Configuration / Setup

- Exemple, régler l'heure de réveil
 - voir chapitre 8.3 « Utilisation – Configuration » à la page 40.
 - Une pression longue (> 2 secondes env.) de la touche « ENTRÉE » [4] permet à l'appareil de passer en mode « Configuration ».
 - La programmation du clavier change dans la zone « Configuration ».

8.2 Commande en mode Normal

8.2.1 Aperçu

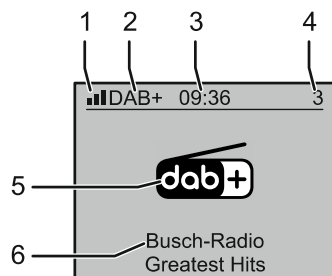

Fig. 17 : Aperçu d'affichage radio

- [1] Intensité de réception actuelle de la station sélectionnée
- [2] Type du signal de réception
 - Analogique (FM (VHF))
 - Numérique (DAB+)
- [3] Heure / Affichage de l'état
- [4] Numéro de favori de la station radio émettrice enregistrée
- [5] Stations radio actuelle
- [6] Informations sur la station radio actuelle

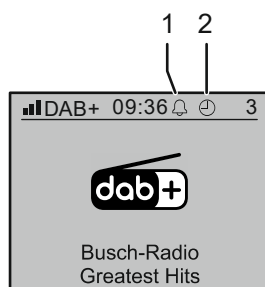

Fig. 18 : Aperçu de l'écran : les symboles

- [1] Le réveil est activé
- [2] L'heure de mise à l'arrêt (Sleep Timer) est réglée



Remarque

Lors de la sélection d'un autre profil, la visualisation à l'écran diffère.

8.2.2 Affectation des touches

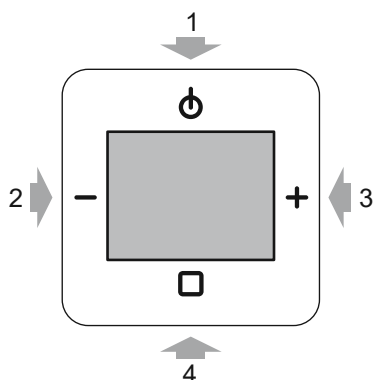

Fig. 19 : Affectation des touches de commande

[1] MARCHE / ARRET

- Commuter l'appareil en mode Standby ou Normal
- Fonction Sleep Timer (appuyer sur la touche pendant 2 secondes au moins), voir chapitre 8.2.6 « Sleep Timer (heure de mise à l'arrêt) » à la page 35.

[2] Moins

- Réduire le volume
 - Lors d'une pression prolongée de la touche, le volume change automatiquement jusqu'au relâchement de celle-ci.

[3] Plus

- Augmenter le volume
 - Lors d'une pression prolongée de la touche, le volume change automatiquement jusqu'au relâchement de celle-ci.

[4] Entrée

- Passage aux stations favorites
- Passage au menu de configuration (appuyer sur la touche pendant au moins 2 secondes)

8.2.3 Modifier le volume

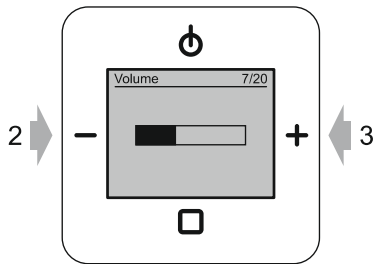

Fig. 20 : Régler le volume

Effectuez les étapes suivantes pour modifier le volume :

1. En mode Normal, appuyez sur les touches « MOINS » [2] ou « PLUS » [3].
 - Le volume de l'appareil change.

8.2.4 Sélectionner une station (Favoris)

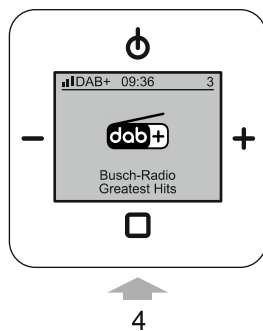

Fig. 21 : Changement de station (Favoris)

8 emplacements sont disponibles pour vos stations préférées. Immédiatement après la mise sous tension de l'appareil, le dernier favori écouté est affiché et restitué.

Accomplissez les étapes suivantes pour passer d'un favori à un autre :

1. Appuyez sur la touche « ENTRÉE » [4].
 - L'appareil passe au favori suivant.
 - Lors d'un passage à une station FM, la fréquence de la station s'affiche. Le nom de la station (RDS) apparaît en complément, suivant la station.

Un changement de favori est exécuté.

Une recherche des stations permet de prédéfinir les stations et de les enregistrer en tant que favori sur les 8 emplacements.

– Recherche de stations

- voir chapitre 8.3.11 « Menu « Emetteur » – « Recherche automatique de stations DAB+ » » à la page 55
- voir chapitre 8.3.12 « Menu « Emetteur » – « Recherche automatique de stations FM » » à la page 56
- voir chapitre 8.3.13 « Menu « Emetteur » – « Réglage manuel de la station FM » » à la page 57

Um mélange de stations DAB+ et FM est possible dans les favoris. Lors du passage d'un favori DAB+ à un favori FM, l'opération risque de durer, car l'appareil doit en interne procéder à une commutation entre analogique et numérique.



Remarque

- Si aucun favori n'est enregistré dans l'appareil, ce dernier passe au favori « 0 » à l'issue de la mise en marche et un message apparaît à l'écran.

8.2.5 Utiliser le réveil / Snooze (Fonction Snooze)



Fig. 22 : Fonction de réveil

L'émission d'un bip ou l'écoute de la radio sont disponibles pour le réveil.

La fonction de réveil active est affichée à l'écran [1].

Au démarrage du réveil, le signal de réveil apparaît à l'écran [2]. Le bip émis ou la radio augmentent progressivement de volume.

La pression d'une touche quelconque permet d'interrompre le réveil pendant 5 minutes (fonction Snooze).

Les heures de réveil, etc. se règlent dans le menu de configuration de l'appareil.

- Profils de réveil, voir chapitre 8.3.5 « Menu « Réveil » – « Profils de réveil » » à la page 45.
- Heures de réveil, voir chapitre 8.3.6 « Menu « Réveil » – « Heures de réveil » » à la page 47.
- Tonalités, voir chapitre 8.3.8 « Menu « Réveil » – « Définir les tonalités » » à la page 50.

L'activation et la désactivation du réveil a lieu au niveau du menu de configuration de l'appareil, voir chapitre 8.3.4 « Menu « Réveil » – « Réveil » » à la page 44.

Une limitation du volume maximum de la tonalité de réveil est possible, voir chapitre 8.3.20 « Menu « Réglages » – « Volume maximal » » à la page 67.



Remarque

L'entrée des heures de réveil doit être réalisée avant la première activation du réveil.

- Ce n'est qu'après qu'une activation de la fonction de réveil est possible.
- Une désactivation des jours de réveil est seulement possible à l'issue de cette opération.

Activer ou désactiver le réveil

Le réveil est activé ou désactivé dans le menu de configuration de l'appareil, voir chapitre 8.3.4 « Menu « Réveil » – « Réveil » » à la page 44.

- Ceci évite une désactivation par mégarde de la fonction de réveil via les touches de commande, en mode normal.

Interrompre le réveil (fonction Snooze)

Démarrez la fonction Snooze, en appuyant, sur une touche quelconque de l'appareil.

- Un démarrage de la fonction Snooze n'est possible que lorsque la tonalité de réveil retentit.

Comportement de la fonction de réveil et de la fonction Snooze

Le comportement de la fonction de réveil et de la fonction Snooze dépend de l'état de commutation de l'appareil. Les états de commutation possibles sont listés ci-dessous.

Cas A	<ul style="list-style-type: none"> ▪ La radio est allumée et diffuse. ▪ « Bip » est réglé en tant que signal d'alarme. ▪ L'heure de réveil est atteinte.
Comportement et fonctions :	
<ul style="list-style-type: none"> ▪ À l'heure du réveil, la radio est interrompue et le signal d'alarme est émis (mode alarme). <ul style="list-style-type: none"> – Le volume du signal d'alarme change d'après une fonction de rampe. <ul style="list-style-type: none"> – Le volume augmente de 20 % à 100 % du volume maximal. – Le signal d'alarme reste 20 secondes à 20 %. Ensuite, il augmente à chaque seconde, jusqu'à atteindre le volume maximum après env. 25 secondes. ▪ Affichage en mode alarme : <ul style="list-style-type: none"> – « Réveiller » ▪ Le mode alarme se termine automatiquement après 1 minute. ▪ Une touche quelconque permet de mettre fin à l'alarme (fonction Snooze). <ul style="list-style-type: none"> – Cela entraîne à nouveau le passage de l'appareil en mode Lecture et la radio diffuse. – Après 5 minutes, l'appareil repasse automatiquement en mode alarme. – Cette procédure est répétée 3 fois. – Pour une annulation précoce des répétitions (désactivation de la fonction d'alarme), on distingue trois possibilités : <ul style="list-style-type: none"> – Appuyez (env. 2 secondes) sur la touche « ARRÊT » pendant que le signal d'alarme retentit. – Appuyez sur la touche « ARRÊT » dans l'intervalle entre deux signaux d'alarme. Dans ce cas, vous éteignez aussi la radio, car elle est en mode lecture entre deux signaux d'alarme. – Désactivez le réveil au niveau du menu de configuration de l'appareil, voir chapitre 8.3.4 « Menu « Réveil » – « Réveil » » à la page 44. La fonction de réveil est alors entièrement désactivée. Si vous voulez que le réveil sonne le lendemain, il faut le réactiver. 	

Tab.4 : Réveil / fonction Snooze cas A

Cas B	<ul style="list-style-type: none"> ▪ La radio est allumée et diffuse. ▪ « Radio » est réglé en tant que signal d'alarme. ▪ L'heure de réveil est atteinte.
Comportement et fonctions :	
<ul style="list-style-type: none"> ▪ Le comportement et les fonctions sont identiques à celles du cas A. <ul style="list-style-type: none"> – À l'heure du réveil, la radio s'interrompt et le bip retentit en tant que signal d'alarme. 	

Tab.5 : Réveil / fonction Snooze cas B

Cas C	<ul style="list-style-type: none"> ▪ La radio est éteinte. ▪ « Bip » est réglé en tant que signal d'alarme. ▪ L'heure de réveil est atteinte.
Comportement et fonctions :	
<ul style="list-style-type: none"> ▪ Le comportement et les fonctions sont identiques à celles du cas A. <ul style="list-style-type: none"> – La radio est éteinte entre les signaux d'alarme. 	

Tab.6 : Réveil / fonction Snooze cas C

Cas D	<ul style="list-style-type: none">▪ La radio est éteinte.▪ « Radio » est réglé en tant que signal d'alarme.▪ L'heure de réveil est atteinte.
--------------	--

Comportement et fonctions :

- La radio s'allume sur la dernière station utilisée.
 - Si l'emplacement de programmation AUX a été utilisé, l'emplacement 1 ou le premier emplacement occupé est utilisé.
- Le volume correspond à la dernière valeur de volume utilisée.
- La durée de diffusion de la radio est limitée à une heure.
 - Si l'appareil est éteint et rallumé entre-temps, cette limitation est annulée.

Tab.7 : Réveil / fonction Snooze cas D

8.2.6 Sleep Timer (heure de mise à l'arrêt)

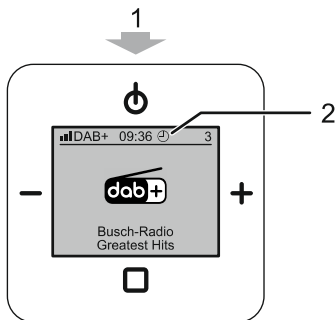

Fig. 23 : Utilisation du Sleep Timer

L'activation du Sleep Timer permet d'éteindre automatiquement l'appareil à expiration d'un délai prédéfini.

Un appel de cette fonction n'est possible que si la radio est sous tension.

L'heure de commutation de la fonction Sleep Timer est définie au niveau des réglages, voir chapitre 8.3.26 « Menu « Réglages » – « Sleep Timer » (durée de mise à l'arrêt) » à la page 73.

Effectuez les étapes suivantes pour activer ou désactiver le Sleep Timer :

Activer le Sleep Timer

1. Une fois la radio en marche, appuyez pendant 2 secondes au moins sur la touche « MARCHE / ARRÊT » [1].
 - Le Sleep Timer est activé.
 - Le symbole « Chronomètre » [2] s'affiche à l'écran.
 - La radio s'éteint automatiquement à expiration du délai prédéfini.
 - Pour régler l'heure de commutation, voir chapitre 8.3.26 « Menu « Réglages » – « Sleep Timer » (durée de mise à l'arrêt) » à la page 73.

Désactiver le Sleep Timer

Méthode 1 :

1. Eteignez et rallumez la radio.
 - La fonction Sleep Timer est désactivée.
 - Le symbole « Chronomètre » disparaît de l'écran.

Méthode 2 :

1. Alors que la fonction Sleep Timer est active, appuyez pendant 2 secondes au moins sur la touche « MARCHE / ARRÊT » [1].
 - La fonction Sleep Timer est désactivée.
 - Le symbole « Chronomètre » [2] disparaît de l'écran.

8.2.7 Afficher les favoris (stations préférées)

Pour l'affichage des favoris enregistrés, on distingue deux méthodes. À cet effet, passer sur l'appareil à l'une des fonctions suivantes :

- Mode favoris, voir chapitre 8.3.14 « Menu « Emetteur » – « Mode favoris » » à la page 59.
- Supprimer les favoris, voir chapitre 8.3.15 « Menu « Emetteur » – « Supprimer les favoris » » à la page 60.

La liste de tous les favoris enregistrés est affichée ici.

8.2.8 Enregistrer des favoris (stations préférées)

L'enregistrement de favoris est exécuté à partir de la liste des stations DAB+ ou FM. Une liste de toutes les stations DAB+ ou FM détectées est affichée ici.

- Enregistrer des stations DAB+ en tant que favoris, voir chapitre 8.3.9 « Menu « Emetteur » – « Afficher la liste des stations DAB+ » et enregistrer des favoris » à la page 51.
- Enregistrer des stations FM en tant que favoris, voir chapitre 8.3.10 « Menu « Emetteur » – « Afficher la liste des stations FM » et enregistrer des favoris » à la page 53.

La liste des stations peut être préalablement mise à jour, si nécessaire. Une recherche des stations doit être exécutée à cet effet.

- Recherche automatique de stations DAB+, voir chapitre 8.3.11 « Menu « Emetteur » – « Recherche automatique de stations DAB+ » » à la page 55.
- Recherche automatique de stations FM, voir chapitre 8.3.12 « Menu « Emetteur » – « Recherche automatique de stations FM » » à la page 56.
- Recherche manuelle de stations FM, voir chapitre 8.3.13 « Menu « Emetteur » – « Réglage manuel de la station FM » » à la page 57.

8.2.9 Utiliser AUX

La fonction AUX vous permet d'écouter la musique issue de la radio encastrée, sur un appareil externe. Une chaîne HiFi par exemple. De la même manière, la musique d'un appareil externe peut être restituée sur la radio encastrée.

- Informations complémentaires concernant le connecteur AUX, voir chapitre 6.5.2 « AUX (Auxiliary) » à la page 21.
- Exemples de combinaisons d'appareils pour le connecteur AUX, voir chapitre 9 « Exemples d'application » à la page 84
- Une amplification d'entrée permet d'adapter le volume de la musique écoutée aux autres favoris, voir chapitre 8.3.22 « Menu « Réglages » – « Gain d'entrée AUX » » à la page 69.

Écouter de la musique sur la radio encastrée

La lecture de données audio d'un appareil externe sur la radio encastrée nécessite de procéder aux réglages suivants :

- Le mode AUX de la radio encastrée doit être réglé sur « Entrée AUX ».
 - Régler le mode AUX, voir chapitre 8.3.21 « Menu « Réglages » – « AUX » » à la page 68.
 - Le favori « AUX » n'est visible que si les réglages du connecteur AUX sont sur « Entrée AUX ».

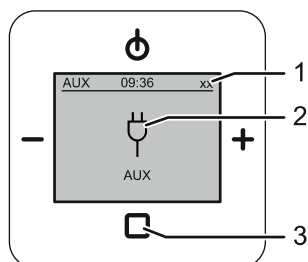

Fig. 24 : Écouter de la musique sur la radio encastrée via AUX

Effectuez les étapes suivantes pour la lecture de données audio sur la radio encastrée :

1. Allumez la radio encastrée.
 - Le dernier favori écouté s'affiche à l'issue de la mise en marche.
2. Appuyez sur la touche « ENTRÉE » [3] jusqu'à passer au favori « AUX ».
 - Le numéro du favori actuel [1] apparaît en haut à droite de l'affichage.
 - Le favori « AUX » est le dernier parmi les favoris enregistrés.
 - À l'issue du passage au favori « AUX », la fonction AUX est active. Le symbole AUX [2] s'affiche.
3. Mettez l'appareil externe en marche.
 - L'utilisation de l'appareil externe dépend de l'appareil concerné.
 - Le canal audio de l'appareil externe est restitué sur la radio encastrée.

Écouter une station de la radio encastrée sur un appareil externe

Les réglages suivants sont nécessaires pour écouter un favori de la radio encastrée sur un appareil externe :

- Le mode AUX de la radio encastrée doit être réglé sur « Sortie AUX ».
 - Régler le mode AUX, voir chapitre 8.3.21 « Menu « Réglages » – « AUX » » à la page 68.
 - Au niveau du réglage « Sortie AUX », le favori « AUX » est désactivé.

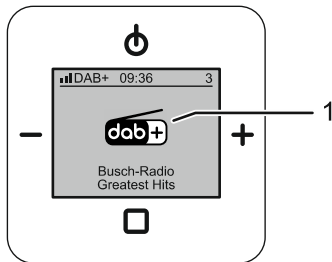

Fig. 25 : Écouter de la musique sur un autre appareil via AUX

Pour écouter un favori de la radio encastrée sur un appareil externe, accomplissez les étapes suivantes :

1. Allumez la radio encastrée.
 - Le dernier favori écouté s'affiche à l'issue de la mise en marche.
2. Sélectionnez le favori souhaité sur la radio encastrée [1].
3. Mettez l'appareil externe en marche.
 - L'utilisation de l'appareil externe dépend de l'appareil concerné.
 - Le favori de la radio encastrée est restitué sur l'appareil externe.

8.2.10 Panne de courant

- Lors d'une panne de courant, tous les réglages personnalisés sont conservés.
- L'heure de l'appareil n'est pas mise à jour automatiquement, à l'issue d'une panne de courant.
 - Après une panne de courant, l'heure affichée est : 00:00
 - Tant que « 00:00 » est affiché, toutes les alarmes sont inactives.
 - Mettez l'appareil une fois hors tension puis à nouveau sous tension. À la remise sous tension, l'heure de l'appareil se met à jour automatiquement. Toutes les alarmes sont à nouveau actives.

8.3 Utilisation – Configuration

Le passage au menu de configuration n'est possible que lorsque la radio encastrée est allumée.

Suivez les étapes ci-dessous pour passer au menu de configuration :

1. Allumez la radio encastrée.
2. Appuyez sur la touche « ENTRÉE » pendant au moins 2 secondes.
 - L'appareil passe au menu de configuration.

8.3.1 Affichage

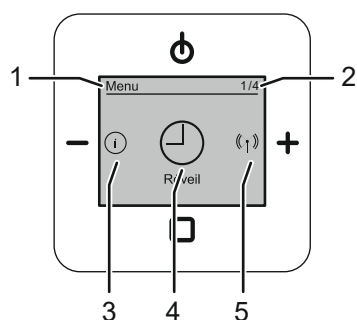

Fig. 26 : Présentation de l'écran Menu de configuration

- [1] Menu / sous-menu
- [2] Numéro de menu
- [3] Option de menu précédente
- [4] Option de menu sélectionnée
- [5] Option de menu suivante

8.3.2 Affectation des touches

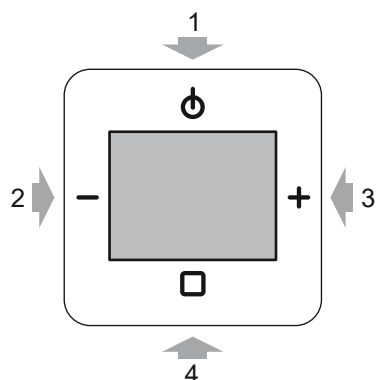

Fig. 27: Affectation des touches du menu de configuration

[1] MARCHE / ARRET

- Menu parent

[2] Moins

- Option de menu précédente

[3] Plus

- Option de menu suivante

[4] ENTRÉE

- Brève pression : Appel d'un menu / confirmation d'une sélection

8.3.3 Fonctions – Configuration

Dans les menus suivants, vous procédez à des réglables manuels ou démarrez / arrêtez des fonctions.

Tenez ci-après également compte des renvois indiqués aux options de menus.

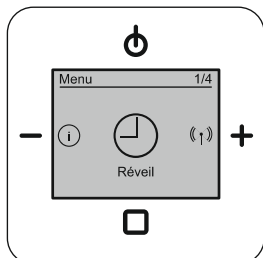

Fig. 28 : Réveil

Réveil (1 / 4), voir les chapitres concernant le Réveil à partir de Chapitre 8.3.4 « Menu « Réveil » – « Réveil » » à la page 44

- Les fonctions horaires, telles que le réveil, sont réglées à ce niveau.

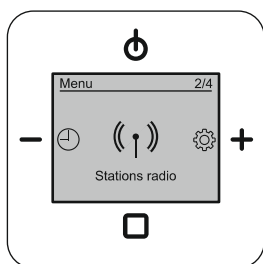

Fig. 29 : Station radio

Station radio (2 / 4), voir les chapitres concernant la Station radio à partir de Chapitre 8.3.9 « Menu « Emetteur » – « Afficher la liste des stations DAB+ » et enregistrer des favoris » à la page 51

- Permet la recherche et le réglage de stations radio ainsi que leur enregistrement en tant que favoris.
 - Favoris : 1 à 8 stations destinées à des stations radios DAB+ et FM.

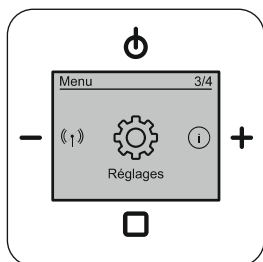

Fig. 30 : Réglages

Réglages (3 / 4), voir les chapitres concernant les réglages à partir de Chapitre 8.3.16 « Menu « Réglages » – « Langue » » à la page 61

- Permet de réaliser des réglages d'appareil, tels que la langue ou l'affichage.

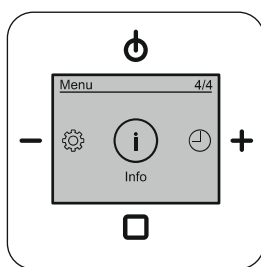

Fig. 31: Info

Info (4 / 4), voir les chapitres concernant l'Info à partir de Chapitre 8.3.31 « Menu « Info » » à la page 79

- Affiche des informations sur l'appareil et le firmware.



Remarque

Pour une aide à la navigation par les menus, voir chapitre 8.3.32 « Arborescence » à la page 80.

8.3.4 Menu « Réveil » – « Réveil »

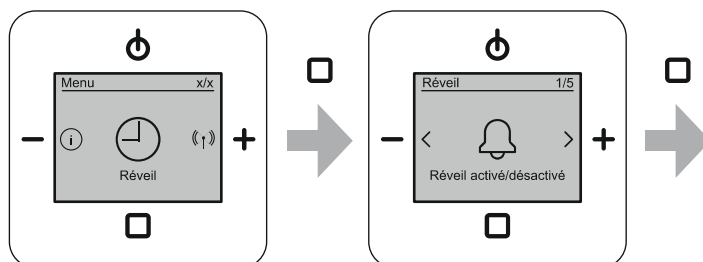

Fig. 32 : Réveil MAR / ARR

Le menu se trouve au niveau du menu « Réveil ».

Ce sous-menu permet d'utiliser la fonction de réveil.

Effectuez les étapes suivantes pour régler, activer ou désactiver la fonction de réveil :

1. Passez au menu « Réveil ».
2. Passez à l'option de menu « Réveil MAR / ARR ».
3. Sélectionnez l'option de menu « Marche » ou « Arrêt ».
 - Marche :
Validez l'activation de la fonction de réveil à l'aide de la touche « ENTRÉE ».
 - L'écran affiche « Activé » au niveau de l'état sous la forme du symbole « Réveil ».
 - Arrêt :
Validez la désactivation de la fonction de réveil à l'aide de la touche « ENTRÉE ».
 - La fonction de réveil est mise à l'arrêt. Le symbole « Réveil » disparaît.

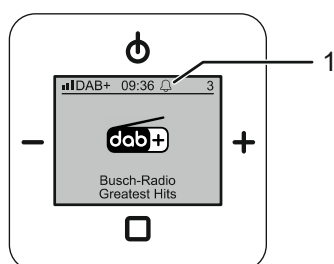

Fig. 33 : Affichage principal : le « réveil » est actif [1]

8.3.5 Menu « Réveil » – « Profils de réveil »

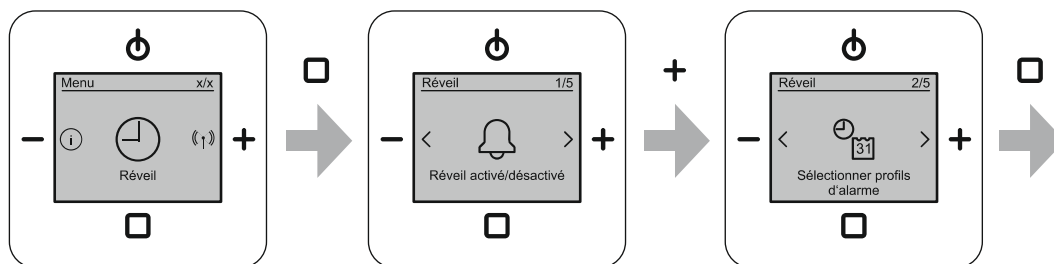

Fig. 34 : Sélectionner profils d'alarme

Le menu se trouve au niveau du menu « Réveil ».

La sélection d'un profil d'alarme facilite le réglage d'heures de réveil. Si vous sélectionnez, par exemple, « Identique tous les jours de la semaine », les heures de réveil ne doivent être saisies qu'une fois.

Ce menu vous permet de sélectionner parmi 3 profils d'alarme. En complément, vous pouvez sélectionner les jours auxquels la fonction d'alarme doit être inactive.

Le profil d'alarme « Jour ouvrable / fin de semaine (Lu - Ve / Sa - Di) » est défini par défaut. Si cela convient déjà, la sélection d'un profil d'alarme n'est pas nécessaire.

Effectuez les étapes suivantes pour sélectionner un profil d'alarme :

1. Passez au menu « Réveil ».
2. Passez à l'option de menu «Sélectionner profils d'alarme ».
3. Sélectionnez un profil d'alarme.
4. Confirmez le profil d'alarme sélectionné.

Étapes supplémentaires :

5. Dans le menu « Régler les heures d'alarme », réglez les heures d'alarme du profil de réveil sélectionné.
 - Régler les heures de réveil, voir chapitre 8.3.6 « Menu « Réveil » – « Heures de réveil » » à la page 47.
 - Les heures de réveil sont interrogées dans le menu « Régler les heures d'alarme ». en fonction du profil d'alarme sélectionné.
6. Si nécessaire, sélectionnez des jours auxquels la fonction d'alarme doit être inactive.
 - Désactiver des jours de réveil, voir chapitre 8.3.7 « Menu « Réveil » – « Désactiver jours » » à la page 49.
 - Les jours de réveil sélectionnés sont désactivés pour le réveil. Dans ce cadre, le profil de réveil ayant été sélectionné n'a pas d'importance.

Profils d'alarmes	
Jour ouvrable / fin de semaine (Lu - Ve / Sa - Di)	<ul style="list-style-type: none">▪ Par défaut▪ Les heures de réveil du lundi au vendredi sont identiques.▪ Les heures de réveil du samedi au dimanche sont identiques.
Identique tous les jours de la semaine	Les heures de réveil sont les mêmes chaque jour de la semaine.
Un certain jour de la semaine	Les heures de réveil sont définies séparément pour chaque jour de la semaine.

Tab.8 : Profils d'alarmes

8.3.6 Menu « Réveil » – « Heures de réveil »

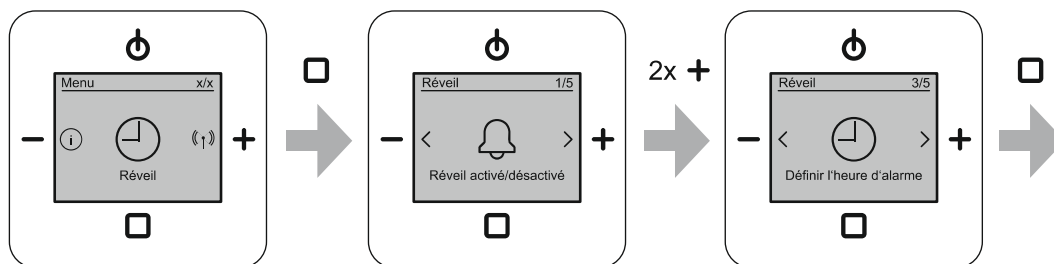

Fig. 35 : Régler les heures de réveil

Le menu se trouve au niveau du menu « Réveil ».

Le réglage des heures de réveil s'effectue en fonction du profil de réveil sélectionné. Suivant le profil de réveil sélectionné, les heures de réveil nécessaires sont demandées l'une après l'autre. Pour des informations sur la sélection d'un profil de réveil, voir chapitre 8.3.5 « Menu « Réveil » – « Profils de réveil » » à la page 45.

Le profil de réveil « Jour ouvrable / fin de semaine (Lu - Ve / Sa - Di) » est défini par défaut. Si cela convient déjà, la sélection d'un profil de réveil n'est pas nécessaire.



Remarque

L'entrée des heures de réveil doit être réalisée avant la première activation du réveil.

- Ce n'est qu'après qu'une activation de la fonction de réveil est possible.
- Une désactivation des jours de réveil est seulement possible à l'issue de cette opération.

Effectuez les étapes suivantes pour régler les heures de réveil :

1. Passez au menu « Réveil ».
2. Passez à l'option de menu « Définir l'heure d'alarme ».
 - La première heure d'alarme est demandée, en fonction du profil d'alarme réglé.
 - Les heures et les minutes sont définies pour chaque heure d'alarme.
3. Définissez les heures d'alarme souhaitées.
 - Définir les heures d'une heure d'alarme à l'aide des touches « PLUS / MOINS », puis valider l'entrée à l'aide de la touche « ENTRÉE ».
 - Le menu passe automatiquement au réglage suivant possible.
 - Définir les minutes d'une heure d'alarme à l'aide des touches « PLUS / MOINS », puis valider l'entrée à l'aide de la touche « ENTRÉE ».
 - Le menu passe automatiquement au jour suivant à définir.
 - À l'issue de la validation de la dernière heure à régler, l'affichage bascule automatiquement vers le menu « Définir l'heure d'alarme ».

Heure de réveil du profil de réveil « Jour ouvrable / fin de semaine (Lu - Ve / Sa - Di) »	
Bloc 1 (jours de la semaine) – Lu - Ve	<ul style="list-style-type: none"> ▪ Heures ▪ Minutes
Bloc 2 (fin de semaine) – Sa - Di	<ul style="list-style-type: none"> ▪ Heures ▪ Minutes
Heures de réveil du profil de réveil « Identique tous les jours de la semaine »	
Lu - Di	<ul style="list-style-type: none"> ▪ Heures ▪ Minutes
Heures de réveil du profil de réveil « Un certain jour de la semaine »	
Lu Ma Me Je Ve Sa Sa Di	<p>Les 7 jours de la semaine sont tous entrés l'un après l'autre.</p> <ul style="list-style-type: none"> ▪ Heures ▪ Minutes

Tab.9 : Régler les heures de réveil

8.3.7 Menu « Réveil » – « Désactiver jours »

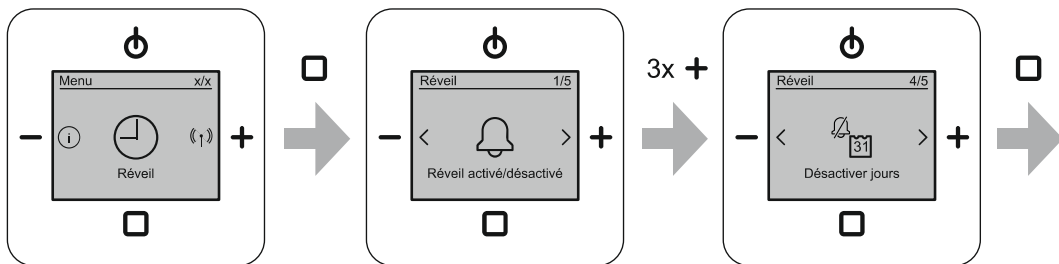

Fig. 36 : Désactiver des jours de réveil

Le menu se trouve au niveau du menu « Réveil ».

Cette fonction permet d'exclure certains jours du réveil. Dans ce cadre, le profil de réveil ayant été sélectionné au niveau des réglages n'a pas d'importance.

Effectuez les étapes suivantes pour désactiver des jours de réveil :

1. Passez au menu « Réveil ».
2. Passez à l'option de menu « Désactiver jours ».
 - Une liste des jours de la semaine s'affiche.
 - Tous les jours de la semaine actifs sont munis d'une coche. Tous les jours de la semaine sont actifs à l'issue d'une mise en service.
3. Naviguez, à l'aide des touches « PLUS / MOINS », jusqu'aux jours souhaités, l'un après l'autre et validez la sélection à chaque fois à l'aide de la touche « ENTRÉE ».
 - Lors de l'opération, le système supprime la coche de chaque jour sélectionné. Un réveil n'a pas lieu les jours non cochés.

Pour activer des jours de réveil désactivés, effectuez les étapes suivantes :

1. Naviguez jusqu'aux jours de réveil préalablement désactivés.
 - Les jours désactivés ne sont pas cochés.
2. À l'aide de la touche « ENTRÉE », validez chaque jour de réveil désactivé souhaité.
 - La coche réapparaît au niveau des jours confirmés.

8.3.8 Menu « Réveil » – « Définir les tonalités »

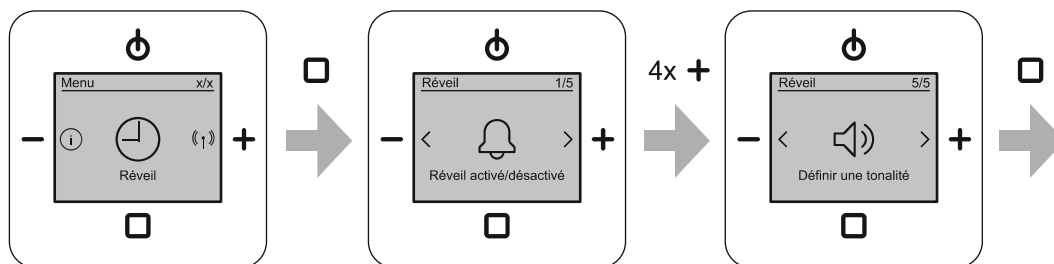

Fig. 37 : Définir une tonalité

Le menu se trouve au niveau du menu « Réveil ».

Ce menu vous permet de sélectionner un signal d'alarme pour le réveil.

Suivez les étapes suivantes pour sélectionner le signal d'alarme :

1. Passez au menu « Réveil ».
2. Passez à l'option de menu « Définir une tonalité ».
 - L'écran affiche la sélection pour le réveil.
3. Pour le signal d'alarme, passez de la sélection « Signal d'alarme » à « Radio » ou inversement.
4. Confirmez la sélection du signal d'alarme.
 - Les tonalités sont maintenant réglées.

Tonalités	
Écoute de la radio	<ul style="list-style-type: none"> ▪ Par défaut ▪ Lorsque l'heure du réveil est arrivée, la dernière station préférée sélectionnée se met à émettre.
Signal audio	À l'heure du réveil, un signal audio retentit.

Tab.10 : Signaux d'alarme

8.3.9 Menu « Emetteur » – « Afficher la liste des stations DAB+ » et enregistrer des favoris

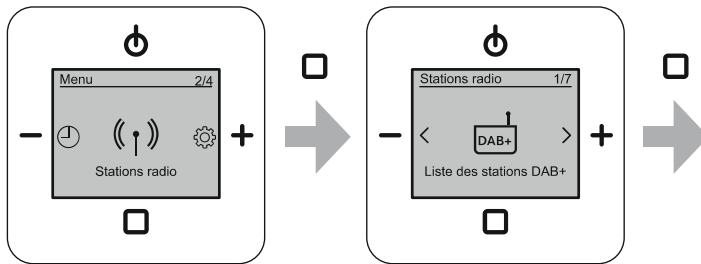

Fig. 38 : Afficher la liste des stations DAB+

Le menu se trouve au niveau du menu « Stations radio ».

Cette liste des stations affiche toutes les stations DAB+ détectées.

- Pour des informations sur la recherche de stations DAB+, voir chapitre 8.3.11 « Menu « Emetteur » – « Recherche automatique de stations DAB+ » » à la page 55.

La liste des stations permet de sélectionner certaines stations et de les écouter temporairement ou de les enregistrer en tant que favori.

L'enregistrement de 8 stations maximum en tant que favori est possible à partir des stations figurant sur la liste des stations.

Effectuez les étapes suivantes pour l'écoute temporaire d'une station :

1. Passez au menu « Stations radio ».
2. Passez à l'option de menu « Liste des stations DAB+ ».
3. Naviguez jusqu'à une station à l'aide des touches « PLUS / MOINS ».
4. Confirmez la sélection par une brève pression de la touche « ENTRÉE ».
 - La station sélectionnée est enregistrée temporairement en tant que favori « 0 ».
 - Si la station détectée est enregistrée temporairement en tant que favori « 0 », l'appareil passe en mode normal et l'écoute de la radio a lieu.
 - Lors d'un passage à un autre favori en mode normal ou que l'appareil est éteint, le favori « 0 » enregistré n'est plus disponible ultérieurement.

Effectuez les étapes suivantes pour enregistrer une station en tant que favori :

1. Passez au menu « Stations radio ».
2. Passez à l'option de menu « Liste des stations DAB+ ».
3. Naviguez jusqu'à une station à l'aide des touches « PLUS / MOINS ».
4. Confirmez la sélection par une pression longue de la touche « ENTRÉE ».
 - La station sélectionnée est enregistrée en tant que favori supplémentaire et apparaît en fin de liste des favoris.
 - Pour des informations sur le changement de position d'un favori, voir chapitre 8.3.14 « Menu « Emetteur » – « Mode favoris » » à la page 59.
 - À l'issue de l'enregistrement en tant que favori, l'appareil demeure sur l'option de menu « Liste des stations DAB+ ». L'ajout d'autres stations DAB+ est possible.
 - Un message d'avertissement s'affiche lorsque tous les emplacements des favoris sont occupés. Dans un tel cas, supprimez d'abord des favoris de la liste des favoris, voir chapitre 8.3.15 « Menu « Emetteur » – « Supprimer les favoris » » à la page 60.

8.3.10 Menu « Emetteur » – « Afficher la liste des stations FM » et enregistrer des favoris

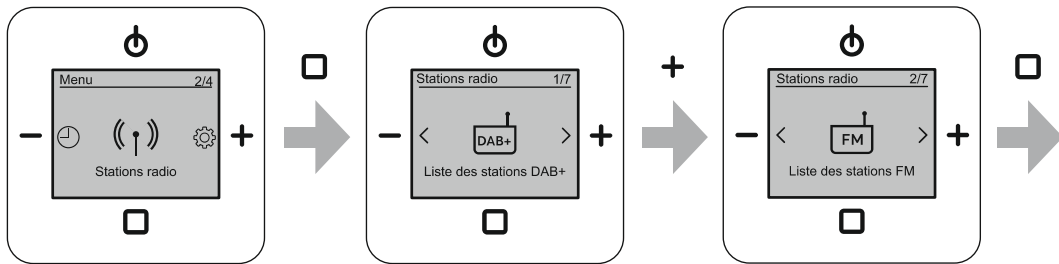

Fig. 39 : Afficher la liste des stations FM

Le menu se trouve au niveau du menu « Stations radio ».

Cette liste des stations affiche toutes les stations FM détectées.

- Pour des informations sur la recherche de stations FM, voir chapitre 8.3.12 « Menu « Emetteur » – « Recherche automatique de stations FM » » à la page 56.

La liste des stations permet de sélectionner certaines stations et de les écouter temporairement ou de les enregistrer en tant que favori.

L'enregistrement de 8 stations maximum en tant que favori est possible à partir des stations figurant sur la liste des stations.

Effectuez les étapes suivantes pour l'écoute temporaire d'une station :

1. Passez au menu « Stations radio ».
2. Passez à l'option de menu « Liste des stations FM ».
3. Naviguez jusqu'à une station à l'aide des touches « PLUS / MOINS ».
4. Confirmez la sélection par une brève pression de la touche « ENTRÉE ».
 - La station sélectionnée est enregistrée temporairement en tant que favori « 0 ».
 - Si la station détectée est enregistrée temporairement en tant que favori « 0 », l'appareil passe en mode normal et l'écoute de la radio a lieu.
 - Lors d'un passage à un autre favori en mode normal ou que l'appareil est éteint, le favori « 0 » enregistré n'est plus disponible ultérieurement.

Effectuez les étapes suivantes pour enregistrer une station en tant que favori :

1. Passez au menu « Stations radio ».
2. Passez à l'option de menu « Liste des stations FM ».
3. Naviguez jusqu'à une station à l'aide des touches « PLUS / MOINS ».
4. Confirmez la sélection par une pression longue de la touche « ENTRÉE ».
 - La station sélectionnée est enregistrée en tant que favori supplémentaire et apparaît en fin de liste des favoris.
 - Pour des informations sur le changement de position d'un favori, voir chapitre 8.3.14 « Menu « Emetteur » – « Mode favoris » » à la page 59.
 - À l'issue de l'enregistrement en tant que favori, l'appareil demeure sur l'option de menu « Liste des stations FM ». L'ajout d'autres stations FM est possible.
 - Un message d'avertissement s'affiche lorsque tous les emplacements des favoris sont occupés. Dans un tel cas, supprimez d'abord des favoris de la liste des favoris, voir chapitre 8.3.15 « Menu « Emetteur » – « Supprimer les favoris » » à la page 60.

8.3.11 Menu « Emetteur » – « Recherche automatique de stations DAB+ »

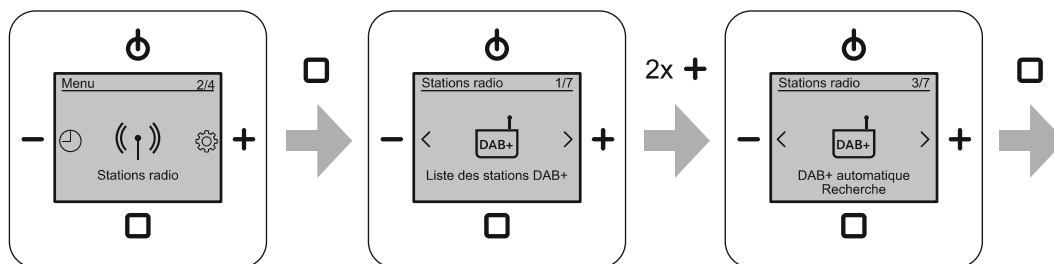

Fig. 40 : Recherche automatique de stations DAB+

Le menu se trouve au niveau du menu « Stations radio ».

Ce menu permet à l'appareil de rechercher les stations DAB+ sur l'intégralité de la plage de fréquence et d'établir une liste de toutes les stations DAB+ détectées. Les stations DAB+ sur la liste sont classées de 0 ... 9 puis de A ... Z.

Effectuez les étapes suivantes pour une recherche automatique des stations DAB+ :

1. Passez au menu « Stations radio ».
2. Passez à l'option de menu « Recherche DAB+ automatique ».
 - L'appareil établit une liste de toutes les stations DAB+ détectées.
 - En cas de détection multiple d'une station, cette dernière n'apparaît qu'une fois sur la liste.
 - À achèvement de la recherche automatique, l'appareil passe automatiquement à l'option de menu « Liste des stations DAB+ ».
 - L'option de menu « Liste des stations DAB+ » affiche la nouvelle liste des stations créée.
 - L'option de menu « Liste des stations DAB+ » permet de sélectionner les stations et de les écouter temporairement ou de les enregistrer en tant que favori.
 - Pour des informations supplémentaires sur l'option de menu « Liste des stations DAB+ », voir chapitre 8.3.9 « Menu « Emetteur » – « Afficher la liste des stations DAB+ » et enregistrer des favoris » à la page 51.

8.3.12 Menu « Emetteur » – « Recherche automatique de stations FM »

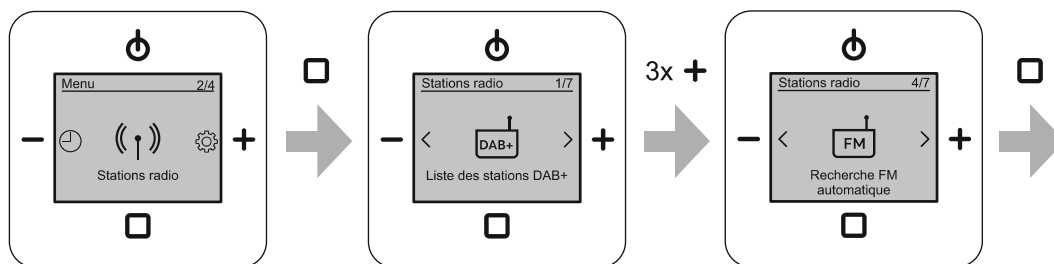

Fig. 41 : Recherche automatique de stations FM

Le menu se trouve au niveau du menu « Stations radio ».

Ce menu permet à l'appareil de rechercher les stations FM sur l'intégralité de la plage de fréquence et d'établir une liste de toutes les stations FM détectées. Les stations FM sur la liste sont classées dans l'ordre croissant des fréquences.

Effectuez les étapes suivantes pour une recherche automatique des stations FM :

1. Passez au menu « Stations radio ».
2. Passez à l'option de menu « Recherche FM automatique ».
 - L'appareil établit une liste de toutes les stations FM détectées.
 - En cas de détection multiple d'une station, cette dernière n'apparaît qu'une fois sur la liste.
 - À achèvement de la recherche automatique, l'appareil passe automatiquement à l'option de menu « Liste des stations FM ».
 - L'option de menu « Liste des stations FM » affiche la nouvelle liste des stations créée.
 - L'option de menu « Liste des stations FM » permet de sélectionner les stations et de les écouter temporairement ou de les enregistrer en tant que favori.
 - Pour des informations supplémentaires sur l'option de menu « Liste des stations FM », voir chapitre 8.3.10 « Menu « Emetteur » – « Afficher la liste des stations FM » et enregistrer des favoris » à la page 53.

8.3.13 Menu « Emetteur » – « Réglage manuel de la station FM »

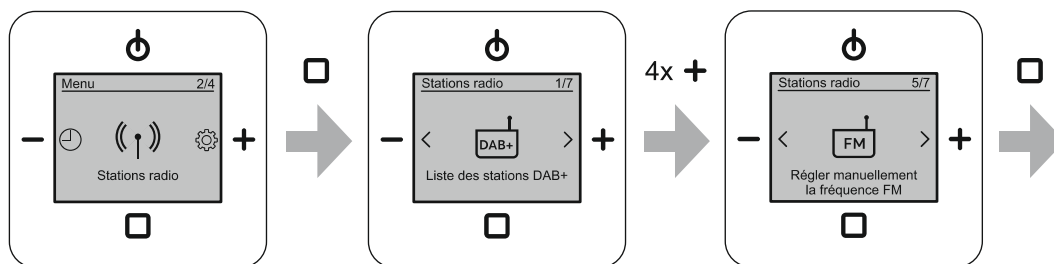

Fig. 42 : Configurer manuellement FM

Le menu se trouve au niveau du menu « Stations radio ».

Ce menu vous permet de rechercher manuellement les stations FM sur l'intégralité de la plage de fréquence. Les stations détectées peuvent être écoutées temporairement ou enregistrées en tant que favori.

Effectuez les étapes suivantes pour une recherche manuelle des stations FM :

1. Passez au menu « Stations radio ».
2. Passez à l'option de menu « Régler manuellement la fréquence FM ».
3. Recherchez manuellement une station FM à l'aide des touches « PLUS / MOINS ».
 - Une brève pression des touches « PLUS / MOINS » permet à la fréquence affichée de changer à chaque fois de 0,05 MHz.
 - Une pression longue (de plus d'1 seconde) des touches « PLUS / MOINS » fait passer automatiquement la fréquence à la station suivante détectée sur laquelle elle s'arrête ensuite. Le nom de la station s'affiche après quelques secondes.

Écouter temporairement la station détectée.

- Confirmez la sélection par une brève pression de la touche « ENTRÉE ».
 - La station sélectionnée est enregistrée temporairement en tant que favori « 0 ».
 - Si la station détectée est enregistrée temporairement en tant que favori « 0 », l'appareil passe en mode normal et l'écoute de la radio a lieu.
 - Lors d'un passage à un autre favori en mode normal ou que l'appareil est éteint, le favori « 0 » enregistré n'est plus disponible ultérieurement.

Enregistrer la radio détectée en tant que favori.

- Confirmez la sélection par une pression longue de la touche « ENTRÉE ».
 - La station sélectionnée est enregistrée en tant que favori et apparaît en fin de liste des favoris.
 - Pour des informations sur le changement de position d'un favori, voir chapitre 8.3.14 « Menu « Emetteur » – « Mode favoris » » à la page 59.
 - À l'issue de l'enregistrement en tant que favori, l'appareil demeure sur l'option de menu « Régler manuellement la fréquence FM ». L'ajout d'autres stations FM est possible.
 - Un message d'avertissement s'affiche lorsque tous les emplacements des favoris sont occupés. Dans un tel cas, supprimez d'abord des favoris de la liste des favoris, voir chapitre 8.3.15 « Menu « Emetteur » – « Supprimer les favoris » » à la page 60.

8.3.14 Menu « Emetteur » – « Mode favoris »

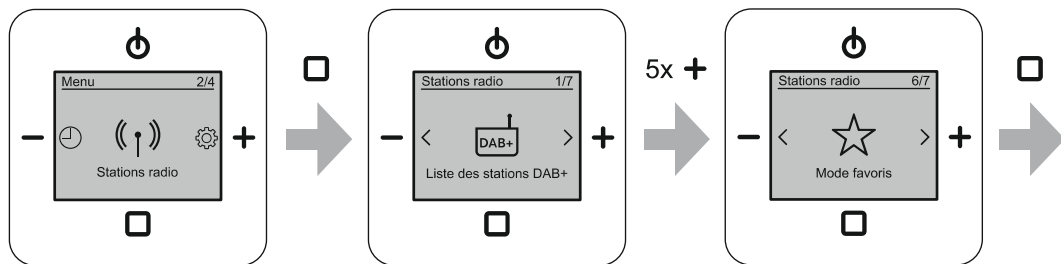

Fig. 43 : Mode favoris

Le menu se trouve au niveau du menu « Stations radio ».

Ce menu permet de déplacer des favoris enregistrés dans la liste. Le favori sélectionné est inséré à l'endroit sélectionné. L'ordre des autres favoris enregistrés est conservé.

Effectuez les étapes suivantes pour permuter des favoris :

1. Passez au menu « Stations radio ».
2. Passez à l'option de menu « Mode favoris ».
3. Passez au favori souhaité à l'aide des touches « PLUS / MOINS ».
4. Confirmez la sélection par une brève pression de la touche « ENTRÉE ».
 - La question « Déplacer le favori ? » apparaît en haut à gauche sur l'écran.
5. Déplacez le favori sélectionné jusqu'à la position souhaitée, à l'aide des touches « PLUS / MOINS ».
 - Confirmez la nouvelle position par une brève pression de la touche « ENTRÉE ».

8.3.15 Menu « Emetteur » – « Supprimer les favoris »

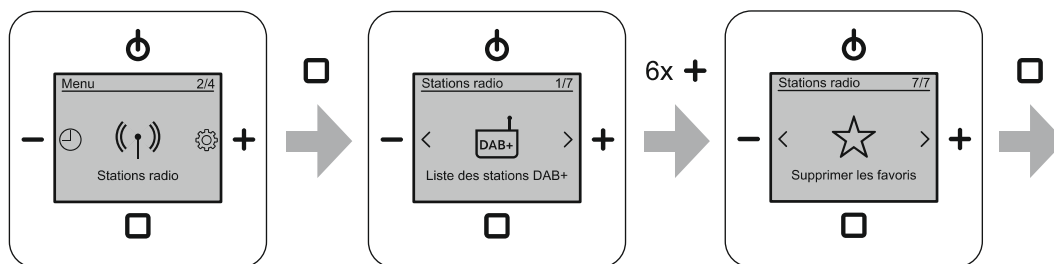

Fig. 44 : Supprimer les favoris

Le menu se trouve au niveau du menu « Stations radio ».

Ce menu vous permet de supprimer des stations enregistrées de la liste des favoris.

Effectuez les étapes suivantes pour supprimer un favori :

1. Passez au menu « Stations radio ».
2. Passez à l'option de menu « Supprimer les favoris ».
3. Passez au favori souhaité à l'aide des touches « PLUS / MOINS ».
4. Supprimez la station de la liste des favoris à l'aide d'une brève pression de la touche « ENTRÉE ».
 - La station est supprimée de la liste des favoris sans autre demande de confirmation.
 - Tous les favoris suivants avancent d'une position. La présence de positions vides entre les favoris enregistrés n'est pas possible.

8.3.16 Menu « Réglages » – « Langue »

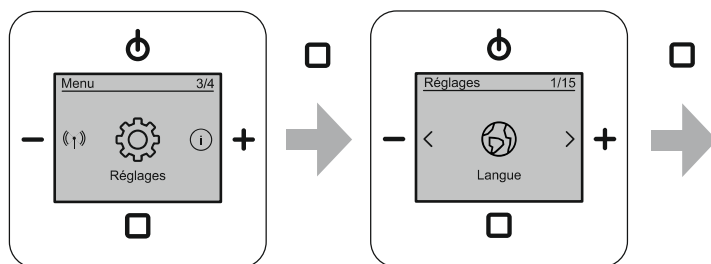

Fig. 45 : Sélectionner la langue du pays

Ce menu vous permet de régler la langue du pays.

Effectuez les étapes suivantes pour sélectionner la langue :

1. Passez à l'option de menu « Réglages ».
2. Passez à l'option de menu « Langue ».
3. Sélectionnez une langue à l'aide des touches « PLUS / MOINS ».
4. Confirmez la sélection en appuyant sur « ENTRÉE ».

Langue étrangère réglée

Si une langue étrangère est réglée, exécutez les étapes suivantes pour réinitialiser la langue :

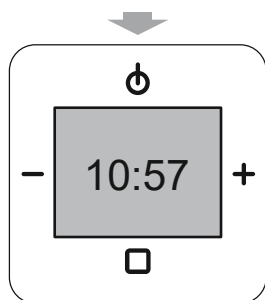

Fig. 46 : Allumer la radio

1. Allumez la radio encastrée.
 - Tapez, à cet effet sur la touche « MARCHE / ARRET ».

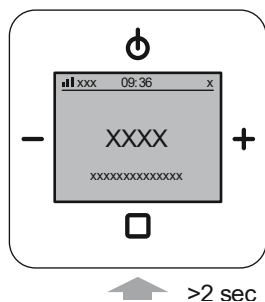

Fig. 47 : Langue étrangère « Menu principal »

2. Appuyez sur la touche « ENTRÉE » pendant au moins 2 secondes.
 - L'appareil bascule dans la dernière boîte de dialogue de menu utilisée.

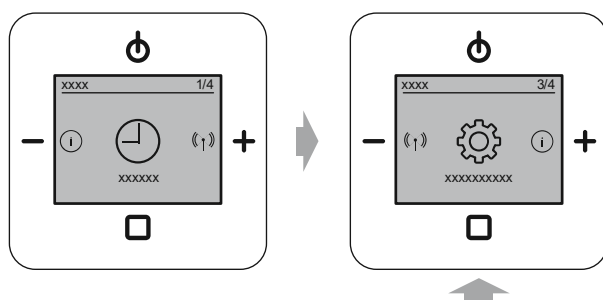

Fig. 48 : Langue étrangère « Réglages »

- Le nombre droit du numéro du menu doit être un « 4 ».
3. À l'aide de la touche « PLUS », passez au numéro de menu « 3/4 ».
4. Passez au menu, à l'aide de la touche « ENTRÉE ».
 - Au niveau des réglages, l'appareil passe au sous-menu « Réglages ».

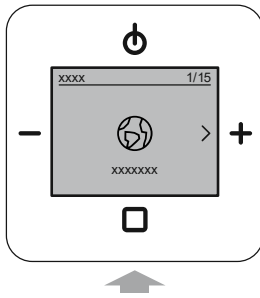

Fig. 49 : Langue étrangère « Menu Langue »

- Le nombre droit du numéro du menu doit être un « 15 ».
5. À l'aide de la touche « PLUS », passez au numéro de menu « 1/15 », si le numéro de menu n'est pas déjà « 1/15 ».
 6. Passez au menu, à l'aide de la touche « ENTRÉE ».

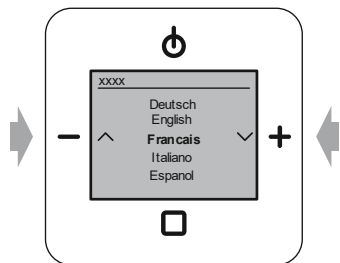

Fig. 50 : Langue étrangère « Menu Langue »

- La langue actuelle est affichée.
7. À l'aide de la touche « PLUS », passez à la langue de votre pays.
 8. Validez la langue de votre pays par une pression de la touche « ENTRÉE ».
 - L'appareil change de langue.

8.3.17 Menu « Réglages » – « Basses »

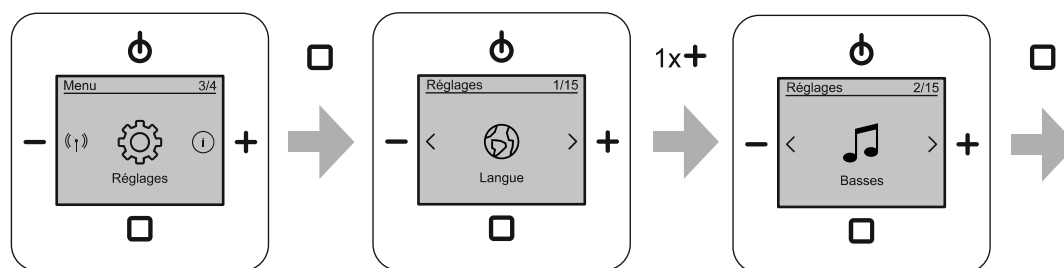

Fig. 51 : Basses

Le menu se trouve au niveau du menu « Réglages ». Il prévoit un régulateur de tonalité « Basses ».

Ce menu vous permet de régler les basses fréquences de la musique restituée. Ce réglage dépend fortement des goûts personnels et des haut-parleurs utilisés. Seul un « essai » permet de définir le réglage optimal.

Sélectionnez l'un des réglages suivants :

Réglage	Description
Basses	Les basses perçues par l'ouïe humaine <ul style="list-style-type: none"> ▪ Plage de réglage : -5 dB ... +5 dB ▪ Réglage par défaut sur l'appareil : 0 dB

Tab.11 : Basses

Effectuez les étapes suivantes pour régler les basses :

1. Passez à l'option de menu « Réglages ».
2. Passez à l'option de menu « Basses ».
3. Sélectionnez le réglage souhaité à l'aide des touches « PLUS / MOINS ».
4. Confirmez la sélection en appuyant sur « ENTRÉE ».

8.3.18 Menu « Réglages » – « Aigües »

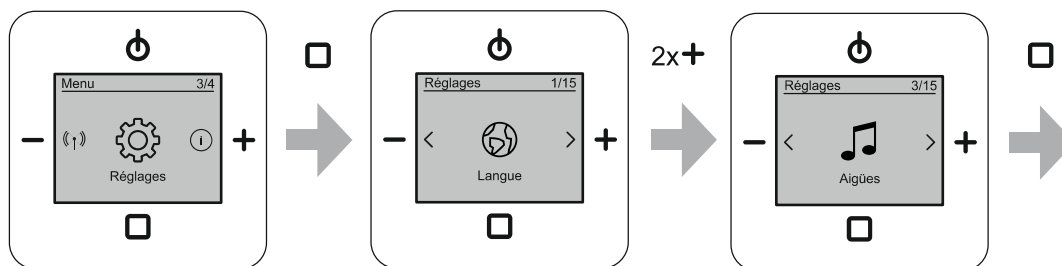

Fig. 52 : Aigües

Le menu se trouve au niveau du menu « Réglages ». Il prévoit un régulateur de tonalité « Aigües ».

Ce menu vous permet de régler les hautes fréquences de la musique restituée. Ce réglage dépend fortement des goûts personnels et des haut-parleurs utilisés. Seul un « essai » permet de définir le réglage optimal.

Sélectionnez l'un des réglages suivants :

Réglage	Description
Aigües	Les aigües perçues par l'ouïe humaine <ul style="list-style-type: none"> ▪ Plage de réglage : -5 dB ... +5 dB ▪ Réglage par défaut sur l'appareil : 0 dB

Tab.12 : Aigües

Effectuez les étapes suivantes pour régler les aigües :

1. Passez à l'option de menu « Réglages ».
2. Passez à l'option de menu « Aigües ».
3. Sélectionnez le réglage souhaité à l'aide des touches « PLUS / MOINS ».
4. Confirmez la sélection en appuyant sur « ENTRÉE ».

8.3.19 Menu « Réglages » – « Volume de départ »

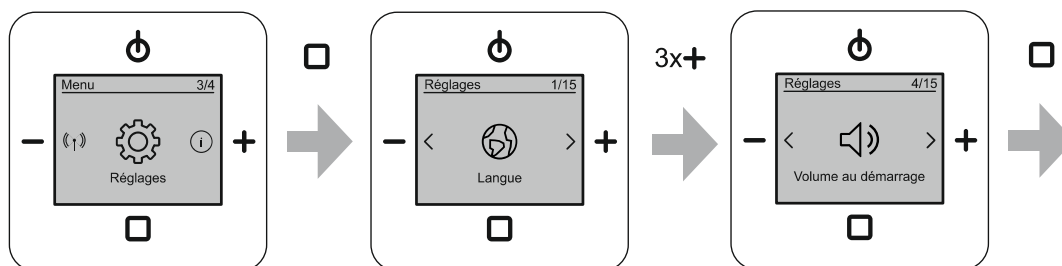

Fig. 53 : Volume de départ

Le menu se trouve au niveau du menu « Réglages ».

Dans ce menu, vous réglez le volume de l'appareil à l'issue de sa mise en marche.

Sélectionnez l'un des réglages suivants :

Volume de départ	Description
Dernier volume	L'appareil démarre avec le dernier volume réglé.
Volume fixe	L'appareil enregistre le volume actuel. C'est avec ce volume que l'appareil démarre ensuite après chaque mise en marche.

Tab.13 : Volume de départ

Effectuez les étapes suivantes pour régler le volume de départ :

1. Passez à l'option de menu « Réglages ».
2. Passez à l'option de menu « Volume de départ ».
3. Sélectionnez le réglage à l'aide des touches « PLUS / MOINS ».
4. Confirmez la sélection en appuyant sur « ENTRÉE ».

8.3.20 Menu « Réglages » – « Volume maximal »



Attention ! - Signal de réveil bas

La réduction du volume maximal de l'appareil réduit également le volume du signal de réveil.

- Ne l'oubliez pas lorsque vous réduisez le volume maximal de l'appareil.

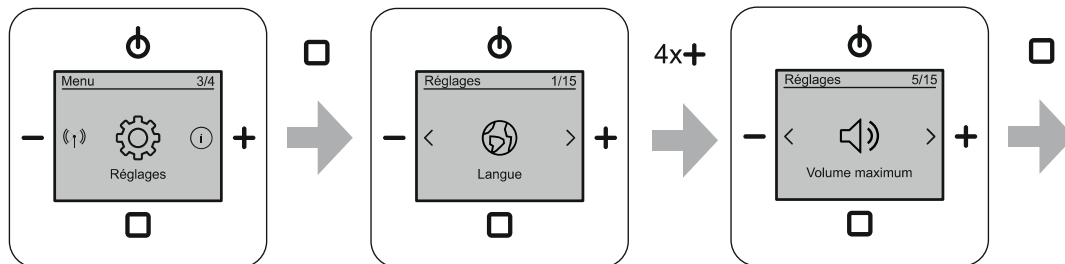

Fig. 54 : Volume maximum

Le menu se trouve au niveau du menu « Réglages ».

Dans ce menu, vous réglez le volume maximal atteint par l'appareil.

- En présence d'un volume maximum réduit, la barre du volume ne se déplace que jusqu'à la valeur concernée, en mode normal.

Effectuez les étapes suivantes pour régler le volume maximal :

1. Passez à l'option de menu « Réglages ».
2. Passez à l'option de menu « Volume maximum ».
3. Sélectionnez le réglage à l'aide des touches « PLUS / MOINS ».
4. Confirmez la sélection en appuyant sur « ENTRÉE ».

8.3.21 Menu « Réglages » – « AUX »

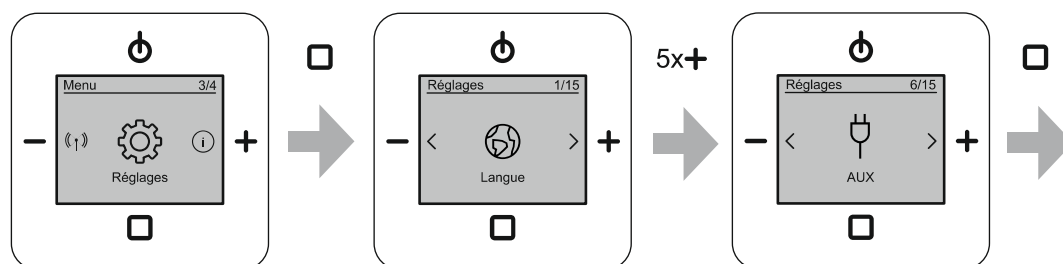

Fig. 55 : Réglage AUX

Le menu se trouve au niveau du menu « Réglages ».

Dans ce menu, vous définissez si le connecteur AUX sert d'entrée ou de sortie. Sa désactivation est également possible.

Sélectionnez l'un des réglages suivants :

Réglage	Description
Désactivé	La fonction AUX de la radio encastrée est désactivée. <ul style="list-style-type: none"> ▪ Dans les favoris, le favori « AUX» (favori en dernière position) est désactivé.
Entrée AUX	L'écoute d'une source externe est possible sur la radio encastrée. <ul style="list-style-type: none"> ▪ Dans les favoris, le favori « AUX» (favori en dernière position) est activé. ▪ Pour l'écoute d'une source externe, sélectionner le favori « AUX ».
Sortie AUX	L'écoute d'un favori de la radio encastrée est possible sur un appareil externe. <ul style="list-style-type: none"> ▪ Dans les favoris, le favori « AUX» (favori en dernière position) est désactivé.

Tab.14 : Réglage AUX

Effectuez les étapes suivantes pour régler le connecteur AUX :

1. Passez à l'option de menu « Réglages ».
2. Passez à l'option de menu « AUX ».
3. Procédez à la sélection souhaitée à l'aide des touches « PLUS / MOINS ».
4. Confirmez la sélection en appuyant sur « ENTRÉE ».

8.3.22 Menu « Réglages » – « Gain d'entrée AUX »

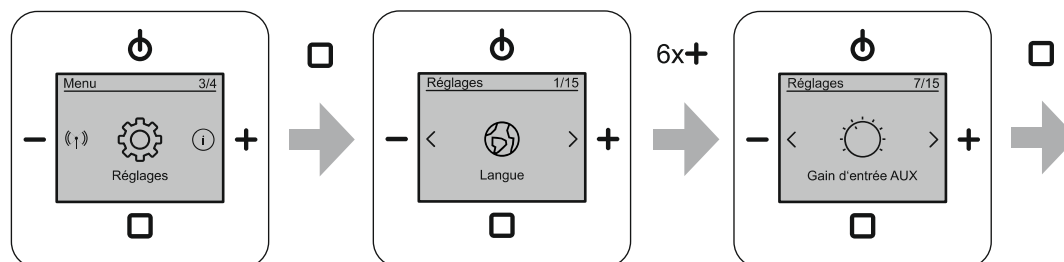

Fig. 56 : Gain d'entrée AUX

Le menu se trouve au niveau du menu « Réglages ».

Dans ce menu, vous réglez l'amplification de l'entrée AUX. Ce réglage vous permet d'adapter l'un à l'autre par exemple les volumes des appareils raccordés via AUX.

Sélectionnez l'un des réglages suivants :

Réglage	Description
Gain d'entrée AUX	<ul style="list-style-type: none"> ▪ Plage de réglage : 0 dB ; 3 dB ; 6 dB ; 9 dB ▪ Réglage par défaut sur l'appareil : 0 dB

Tab.15 : Gain d'entrée AUX

Effectuez les étapes suivantes pour régler la sensibilité d'entrée :

1. Passez à l'option de menu « Réglages ».
2. Passez à l'option de menu « Gain d'entrée AUX ».
3. Sélectionnez le réglage souhaité à l'aide des touches « PLUS / MOINS ».
4. Confirmez la sélection en appuyant sur « ENTRÉE ».

8.3.23 Menu « Réglages » – « Affichage des profils »

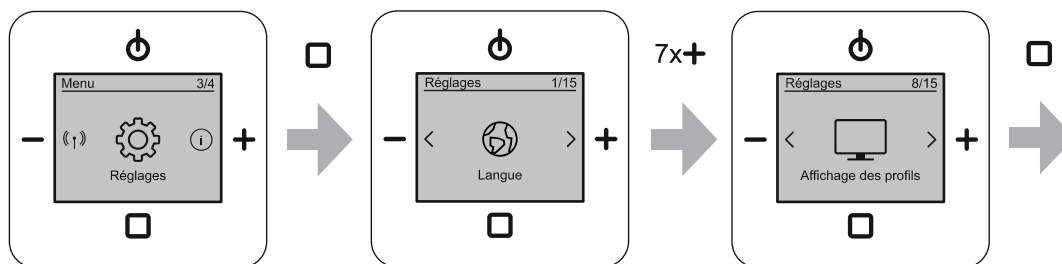





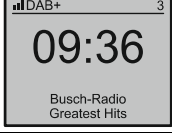

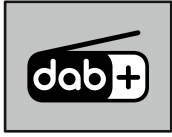

Fig. 57 : Affichage des profils

Le menu se trouve au niveau du menu « Réglages ». Différentes visualisations de l'affichage sont sélectionnées dans ce menu.

La sélection d'un profil de ce menu vous permet une visualisation agrandie de certains contenus de l'écran.

Sélectionnez l'un des réglages suivants :

Réglage	Description	Affichage à l'écran mode normal
 Standard	L'affichage en mode normal est celui de la visualisation par défaut.	
 Lettres grand format	L'affichage en mode normal visualise le nom de la station en caractères de grande taille au lieu du diaporama.	
 Grande horloge	L'affichage en mode normal visualise l'heure sous forme de chiffres de grande taille au lieu du diaporama.	
 Diaporama	L'affichage en mode normal visualise le diaporama en grande taille après 20 secondes. – Une pression de la touche « ENTRÉE » fait passer l'affichage en mode par défaut pendant env. 20 secondes. – Pendant cette période, la fonction de la touche « ENTRÉE » est à nouveau la fonction normale.	

Tab.16 : Affichage des profils

Effectuez les étapes suivantes pour régler le profil d'affichage :

1. Passez à l'option de menu « Réglages ».
2. Passez à l'option de menu « Affichage des profils ».
3. Sélectionnez le réglage souhaité à l'aide des touches « PLUS / MOINS ».
4. Confirmez la sélection en appuyant sur « ENTRÉE ».

8.3.24 Menu « Réglages » – « Eclairage d'affichage »

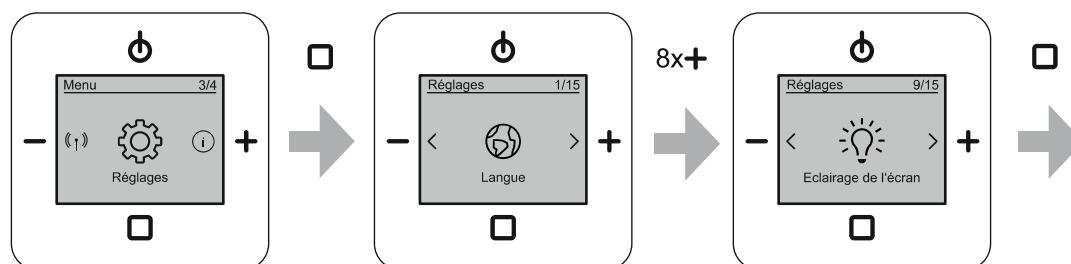

Fig 58 : Éclairage de l'affichage

Le menu se trouve au niveau du menu « Réglages ».

Dans ce menu, vous sélectionnez des scènes pour l'éclairage de l'affichage.

Sélectionnez l'un des réglages suivants :

Fonction de menu	Description
Marche	L'écran est éclairé en continu, lorsque la radio est en marche (réglage par défaut).
Automatique	L'éclairage de l'écran de la radio baisse automatiquement à une valeur moyenne après 30 secondes d'inactivité.
Allumage ininterrompu	L'écran est éclairé en continu. – Éclairage continu également à l'arrêt. – Non disponible en mode « ECO ».

Tab.17 : Éclairage de l'écran

Effectuez les étapes suivantes pour régler l'éclairage de l'affichage :

1. Passez à l'option de menu « Réglages ».
2. Passez à l'option de menu « Eclairage de l'écran ».
3. Sélectionnez l'éclairage souhaité.
4. Confirmez votre sélection en appuyant sur « ENTRÉE ».

8.3.25 Menu « Réglages » – « Luminosité d'affichage »

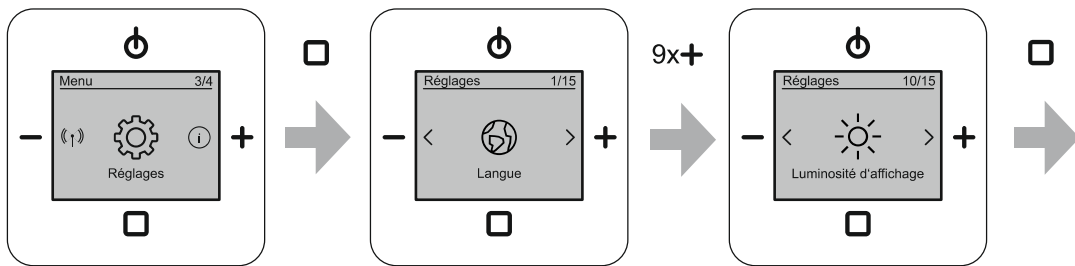

Fig. 59 : Luminosité d'affichage

Le menu se trouve au niveau du menu « Réglages ».

Ce menu vous permet de régler la luminosité souhaitée de l'affichage.

Effectuez les étapes suivantes pour régler la luminosité de l'affichage :

1. Passez à l'option de menu « Réglages ».
2. Passez à l'option de menu « Luminosité d'affichage ».
3. Réglez la luminosité à l'aide des touches « PLUS / MOINS ».
4. Confirmez la sélection en appuyant sur « ENTRÉE ».

8.3.26 Menu « Réglages » – « Sleep Timer » (durée de mise à l'arrêt)

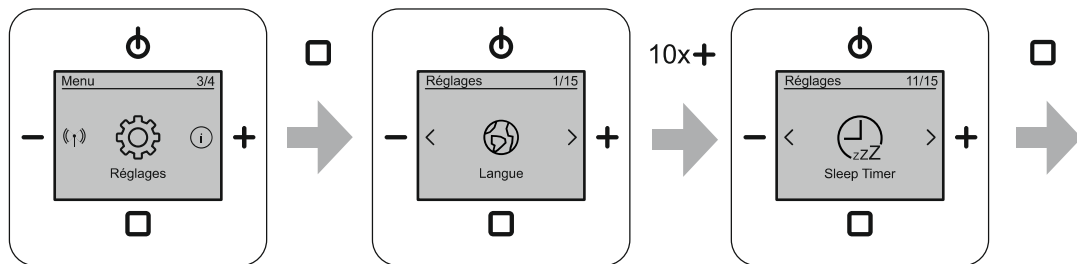

Fig. 60 : Sleep Timer

Le menu se trouve au niveau du menu « Réglages ».

À l'issue de l'activation de la fonction « Schlaf Timer », la radio encastrée s'éteint automatiquement à expiration de la durée définie ici.

- Pour l'activation de cette fonction, voir chapitre 8.2.6 « Sleep Timer (heure de mise à l'arrêt) » à la page 35.

Le réglage de la durée est réalisé par échelons de 5 minutes sur une plage de 5 à 60 minutes.

Effectuez les étapes suivantes pour régler la durée de mise à l'arrêt du Sleep Timer :

1. Passez à l'option de menu « Réglages ».
2. Passez à l'option de menu « Sleep Timer ».
3. Sélectionnez le réglage à l'aide des touches « PLUS / MOINS ».
4. Confirmez la sélection en appuyant sur « ENTRÉE ».

8.3.27 Menu « Réglages » – « Efficacité énergétique »

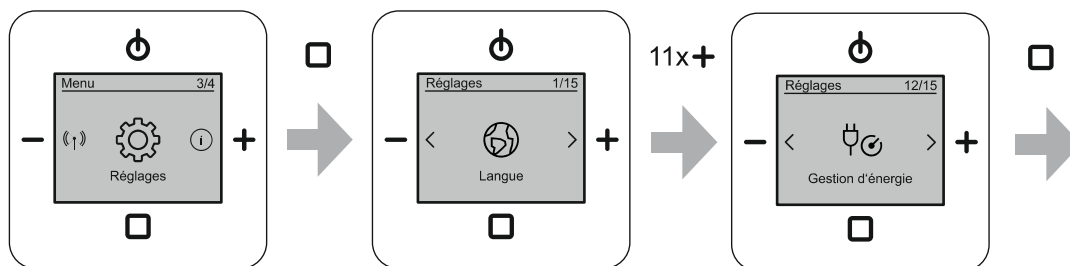

Fig. 61 : Gestion d'énergie

Le menu se trouve au niveau du menu « Réglages ».

Sélectionnez l'un des réglages suivants :

Fonction de menu	Description
Eco	L'éclairage de l'affichage varie. – Réglage par défaut à la mise en service.
Confort	L'éclairage de l'affichage peut aussi être allumé à l'état ARRÊT (Allumage ininterrompu), voir chapitre 8.3.24 « Menu « Réglages » – « Eclairage d'affichage » » à la page 71 .

Tab.18 : Gestion d'énergie

Effectuez les étapes suivantes pour régler l'efficacité énergétique :

1. Passez à l'option de menu « Réglages ».
2. Passez à l'option de menu « Gestion d'énergie ».
3. Sélectionnez le réglage à l'aide des touches « PLUS / MOINS ».
4. Confirmez la sélection en appuyant sur « ENTRÉE ».

8.3.28 Menu « Réglages » – « Commande par poste secondaire »

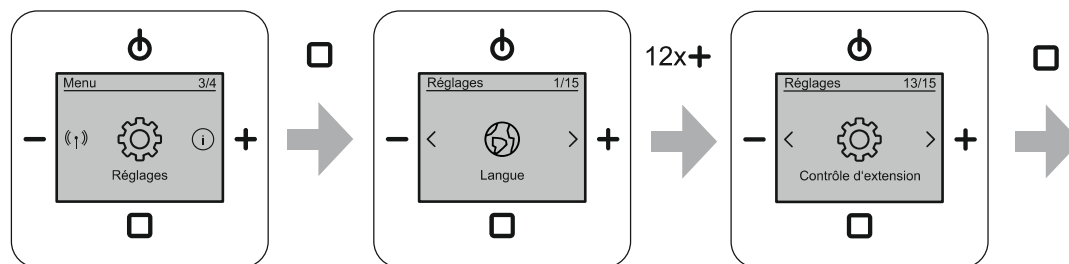

Fig. 62 : Commande de poste supplémentaire

Le menu se trouve au niveau du menu « Réglages ».

Ce menu vous permet de régler une mise en marche / mise à l'arrêt de l'appareil en complément par le biais d'un poste supplémentaire. Par ex. par le biais d'un interrupteur, ou d'un détecteur de mouvement, lorsque la personne pénètre ou quitte la pièce.

Sélectionnez l'un des réglages suivants :

Fonction de menu	Description
Commutateur	Sélection manuelle : Un commutateur est raccordé à l'entrée de poste supplémentaire.
Bouton-poussoir	Sélection manuelle : Un bouton-poussoir est raccordé à l'entrée de poste supplémentaire.
Automatique	Détection automatique du commutateur ou du bouton-poussoir raccordé.

Tab.19 : Commande de poste supplémentaire

Effectuez les étapes suivantes pour régler la commande par poste supplémentaire :

1. Passez à l'option de menu « Réglages ».
2. Passez à l'option de menu « Commande de poste supplémentaire ».
3. Sélectionnez le réglage à l'aide des touches « PLUS / MOINS ».
4. Confirmez la sélection en appuyant sur « ENTRÉE ».

8.3.29 Menu « Réglages » – « Antenne »

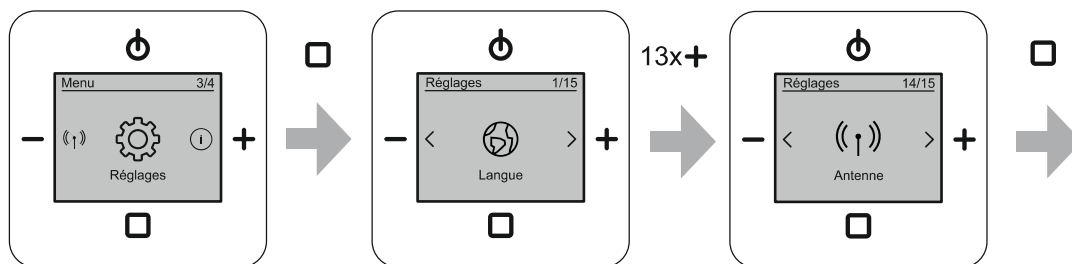

Fig. 63 : Antenne

Le menu se trouve au niveau du menu « Réglages ».

Ce sous-menu permet de régler les antennes disponibles.

Sélectionnez l'un des réglages suivants :

Fonction de menu	Description
Interne	L'antenne interne de l'appareil est utilisée.
Externe	L'antenne externe raccordée à l'appareil est utilisée. – Antenne et prise d'antenne : voir chapitre 6.5.3 « Antenne » à la page 23.

Tab.20 : Antenne

Effectuez les étapes suivantes pour régler l'antenne :

1. Passez à l'option de menu « Réglages ».
2. Passez à l'option de menu « Antenne ».
3. Sélectionnez le réglage à l'aide des touches « PLUS / MOINS ».
4. Confirmez la sélection en appuyant sur « ENTRÉE ».

8.3.30 Menu « Réglages » – « Mode hôtel »

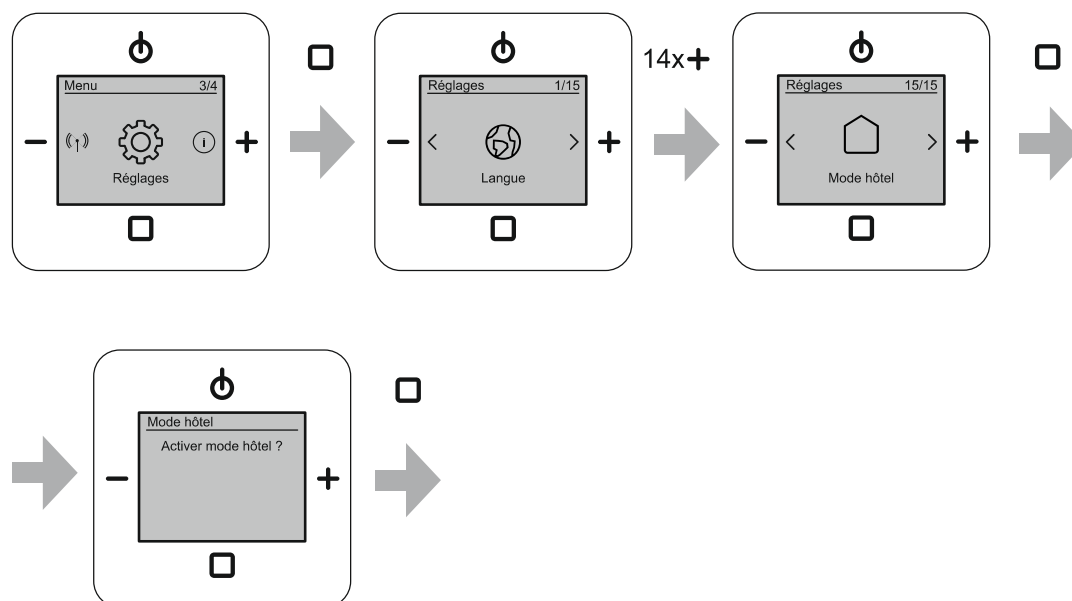

Fig. 64 : Mode hôtel

Le menu se trouve au niveau du menu « Réglages ».

Dans ce mode d'appareil, les fonctions de réglage d'appareil sont désactivées. Seule les fonctions permettant une utilisation normale et certains réglages nécessaires à cette dernière sont disponibles.

Les fonctions suivantes sont disponibles en mode hôtel :

Fonction de menu	Description
MARCHE / ARRÊT :	–
Volume	–
Passage aux favoris	Le favori « AUX » n'est disponible que si AUX au niveau des réglages est sur « Entrée AUX ».
Réveil	<ul style="list-style-type: none"> ▪ Réveil ▪ Sélection du signal d'alarme
Sleep Timer (fonction Snooze)	La durée de mise à l'arrêt est fixe et elle est définie préalablement à l'activation du mode hôtel.
Afficher la liste des stations	<ul style="list-style-type: none"> ▪ DAB+ ▪ FM
RESET (Rétablissement des réglages d'usine)	Désactivé

Tab.21 : Fonctions disponibles en mode hôtel :

Effectuez les étapes suivantes pour activer le mode hôtel :

1. Passez à l'option de menu « Réglages ».
2. Passez à l'option de menu « Mode hôtel ».
3. Passez au sous-menu de l'option de menu « Mode hôtel ».
4. Confirmez la sélection par une pression longue (au moins 2 secondes) de la touche « ENTRÉE ».
5. Validez la demande de confirmation en appuyant sur la touche « ENTRÉE ».



Remarque

Effectuez les étapes suivantes pour désactiver le mode hôtel :

- Arrêter l'appareil.
- Refaire passer l'appareil éteint en mode normal par une pression très longue de la touche MARCHE / ARRÊT (pendant au moins 15 secondes).

8.3.31 Menu « Info »

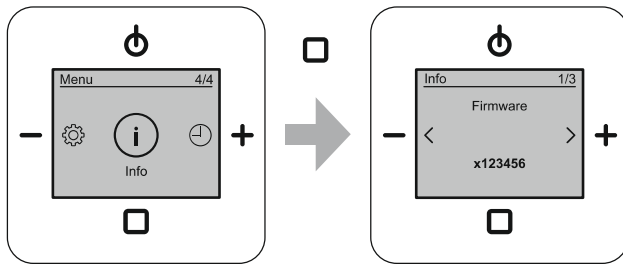
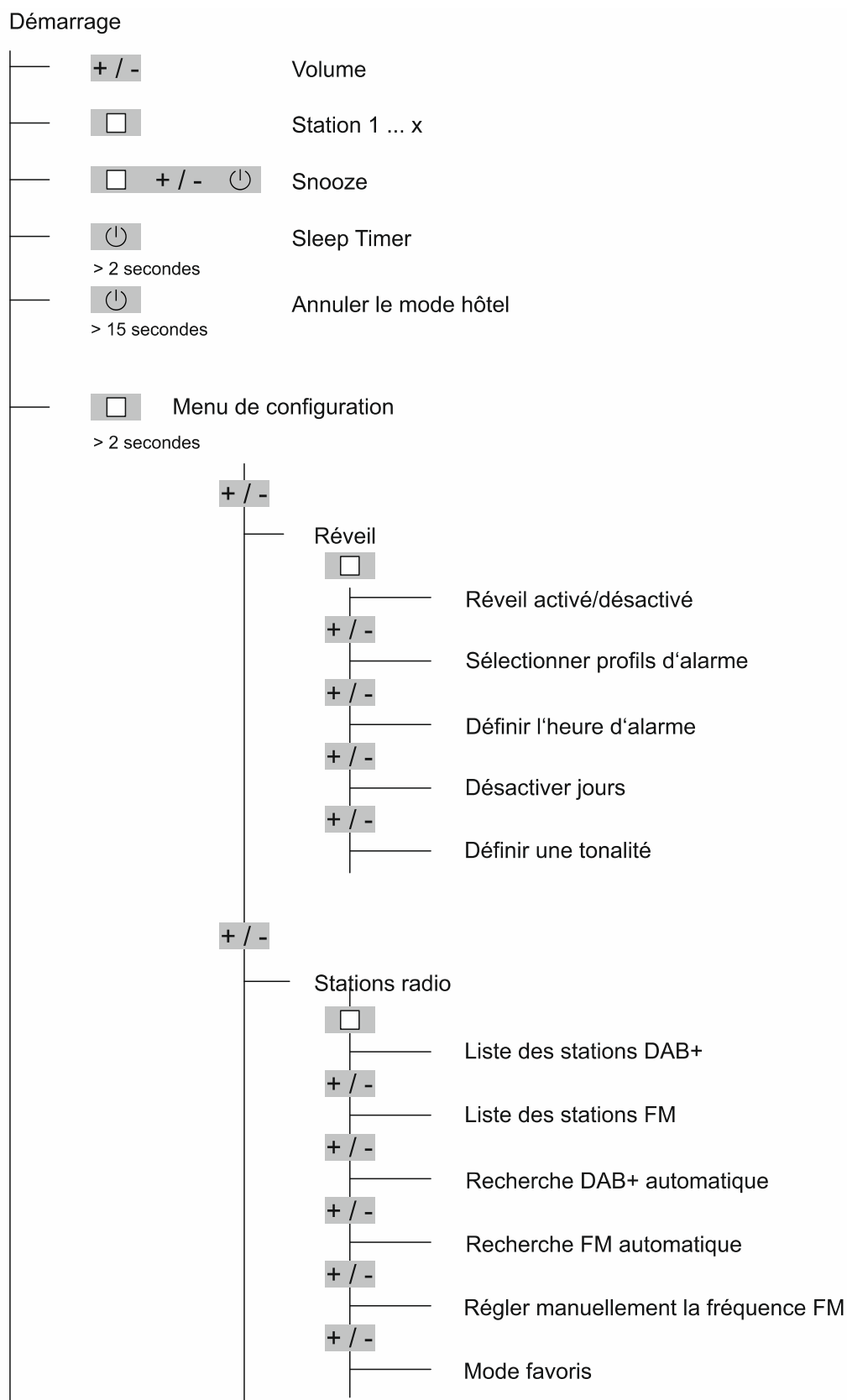

Fig. 65 : Info

Affichage	Info	Description
	Firmware	Ce champ indique la version logicielle actuelle de votre appareil.
	Nom de l'appareil	Affiche le nom du type d'appareil.
	Intensité du signal	Affiche l'intensité du signal de la source actuelle.

Tab.22 : Menu Infos dispositif

8.3.32 Arborescence



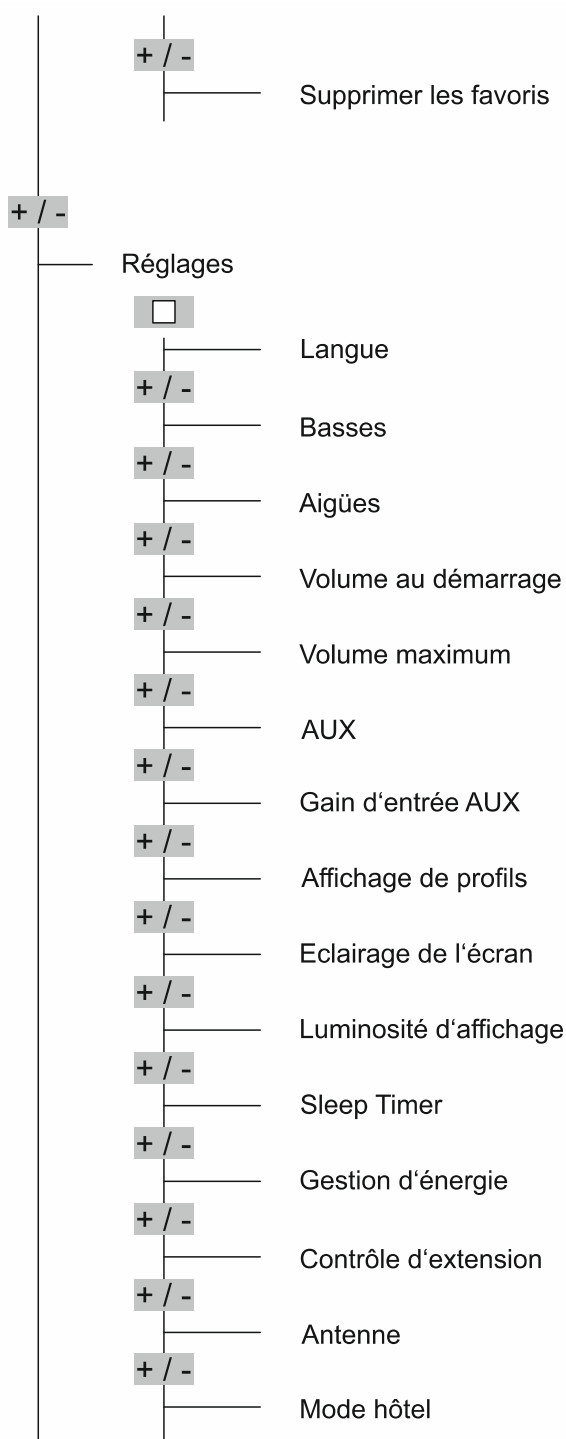

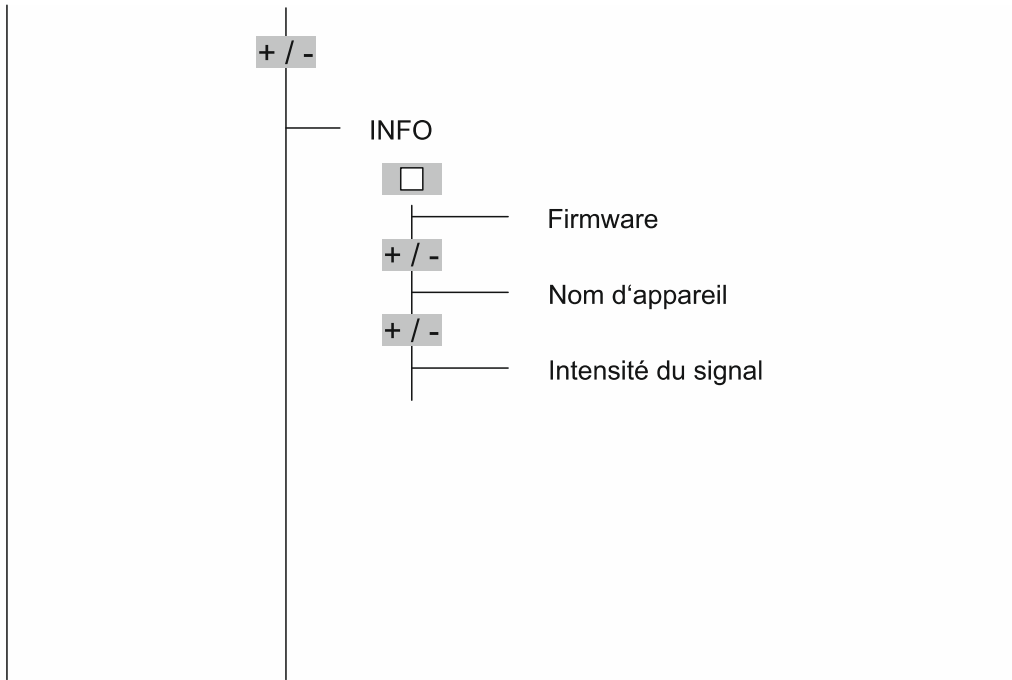

8.3.33 RESET (Remettre l'appareil sur les réglages d'usine)

Si vous voulez supprimer tous les réglages réalisés et en entrer de nouveaux, vous devez rétablir entièrement les réglages d'origine de l'appareil à la livraison.

Accomplissez les étapes suivantes pour rétablir les réglages d'origine de l'appareil :

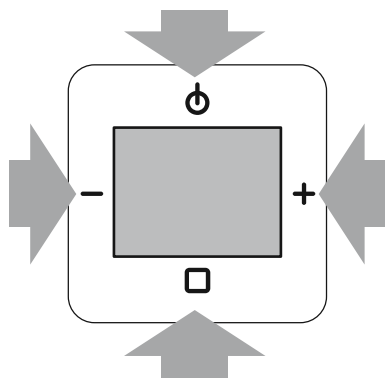

Fig. 66 : Réinitialiser l'appareil

1. Appuyez en même temps sur les quatre touches sur l'appareil pendant env. 5 secondes.
 - Tous les réglages réalisés sont supprimés.
 - L'appareil passe à la mise en service. Pour réaliser la mise en service, voir chapitre 7 « Mise en service » à la page 24.

9 Exemples d'application

9.1 Kit de montage

Équiper une pièce de petite taille d'une radio encastrée et d'un haut-parleur encastré.

Ceci constitue le cas classique d'application d'une radio encastrée. Pour ce cas de figure, la radio encastrée accompagnée d'un haut-parleur lui aussi encastré est disponible prête au montage sous forme de kit.

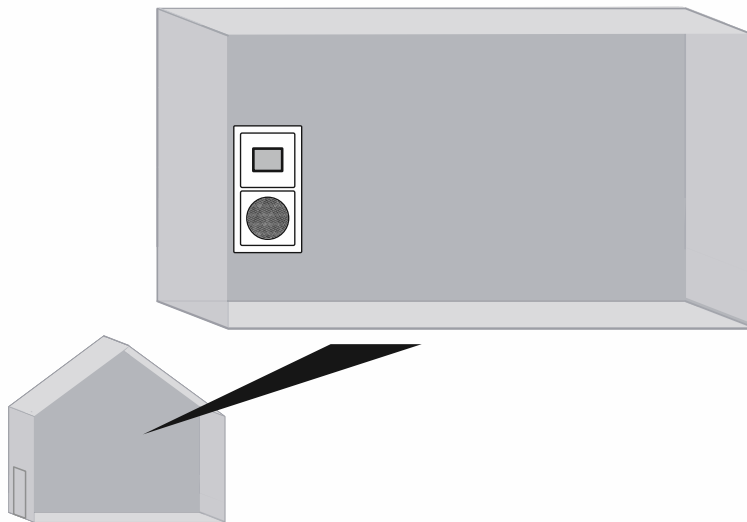
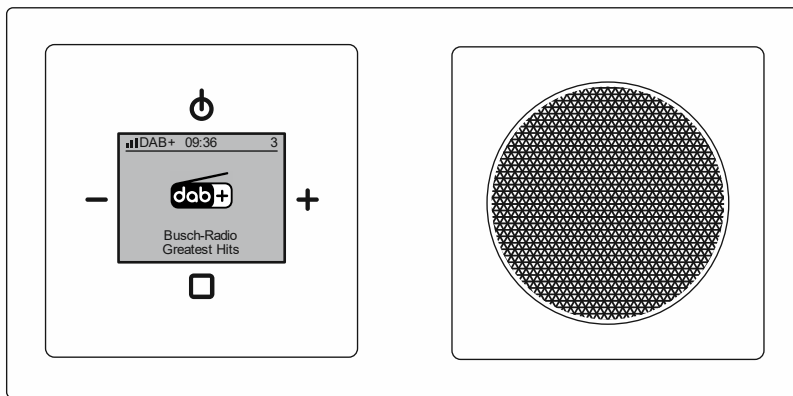

Fig. 67 : Présentation du kit de montage

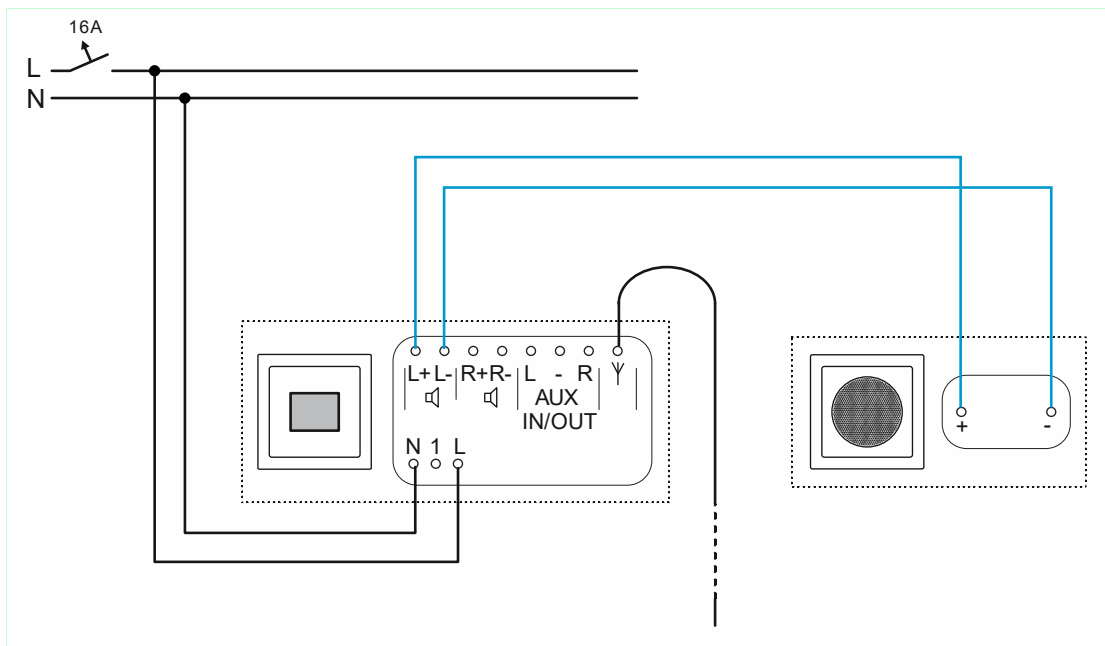

Fig. 68 : Raccordement du kit de montage (antenne flexible, 90 cm de long environ)

9.2 Kit de montage et commande par poste auxiliaire

Équiper une pièce de petite taille d'une radio encastrée et d'un haut-parleur encastré. En complément de l'utilisation normale, il est prévu que la radio encastrée diffuse de la musique, dès que la lumière s'allume.

Il s'agit d'un cas d'application classique d'une radio encastrée installée dans une pièce sanitaire sans fenêtre. Pour ce cas de figure, la radio encastrée accompagnée d'un haut-parleur lui aussi encastré est disponible prête au montage sous forme de kit. Le commutateur ou le bouton-poussoir doit être acheté séparément.

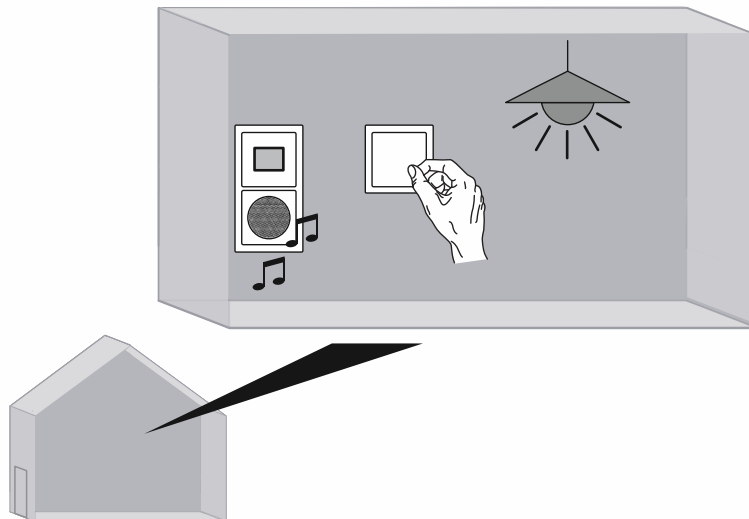
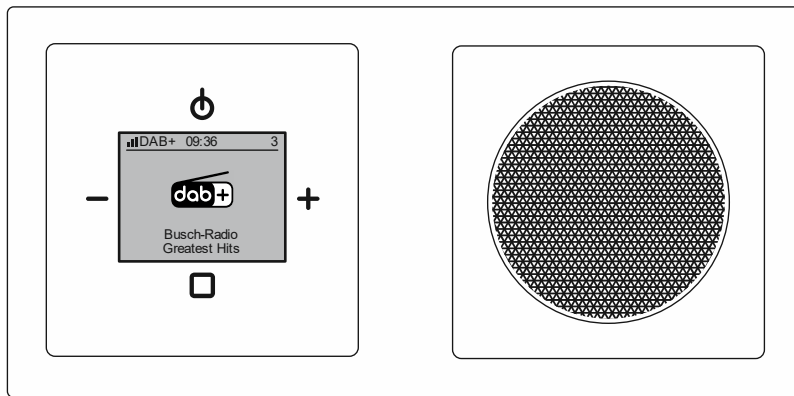

Fig. 69 : Kit de montage avec commande par poste auxiliaire : présentation

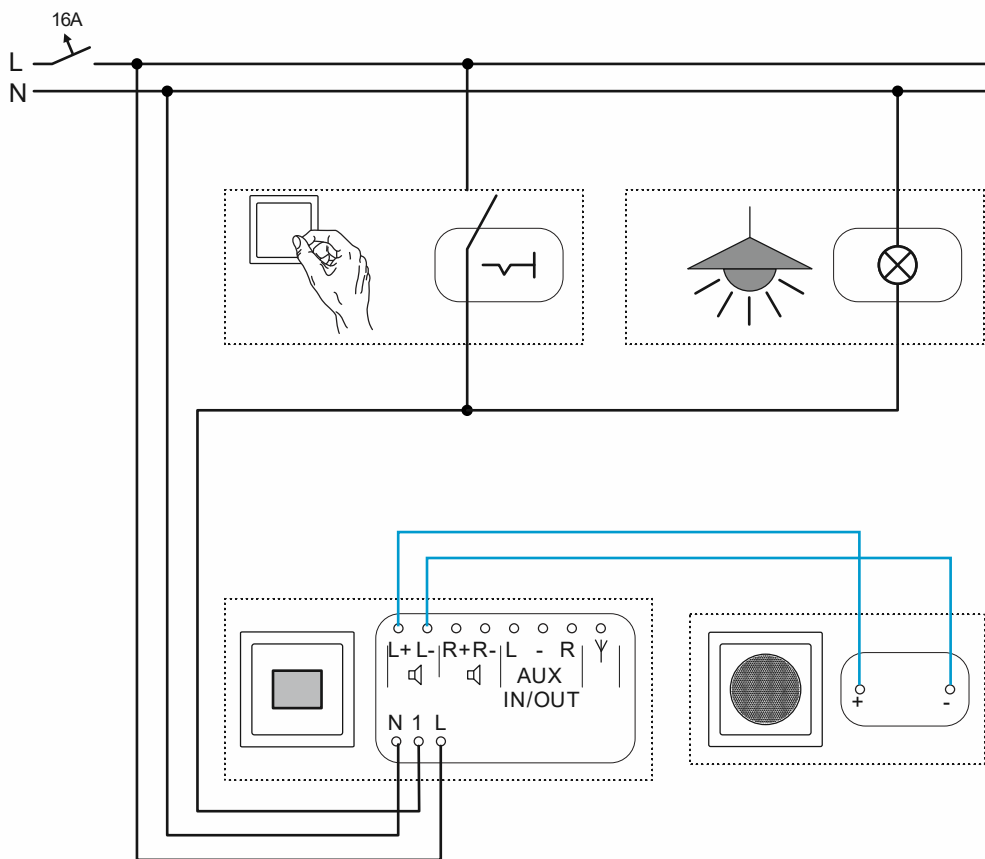

Fig. 70 : Kit de montage avec commande par poste auxiliaire : raccordement

9.3 Kit de montage et détecteur de mouvement

Équiper une pièce de petite taille d'une radio encastrée et d'un haut-parleur encastré.

En complément de l'utilisation normale, il est prévu que la radio encastrée diffuse de la musique, dès qu'une personne pénètre dans la pièce. Ceci est réalisé à l'aide du détecteur de mouvement.

Pour ce cas de figure, la radio encastrée accompagnée d'un haut-parleur lui aussi encastré est disponible prête au montage sous forme de kit. Le détecteur de mouvement doit être acheté séparément.

Dans le présent exemple, la combinaison « Busch-Watchdog 180 flex, capteur basique avec lentille sélect 64761-xxx-500 » et mécanisme encastré « ABB flexTronics® Ensemble relais flex, 1x 64811 U-500 » sert de détecteur de mouvement. Cette combinaison est idéale pour cet exemple.

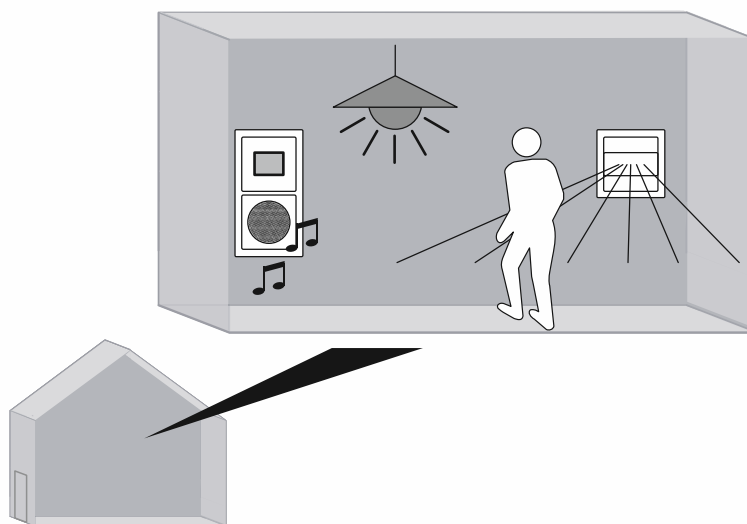
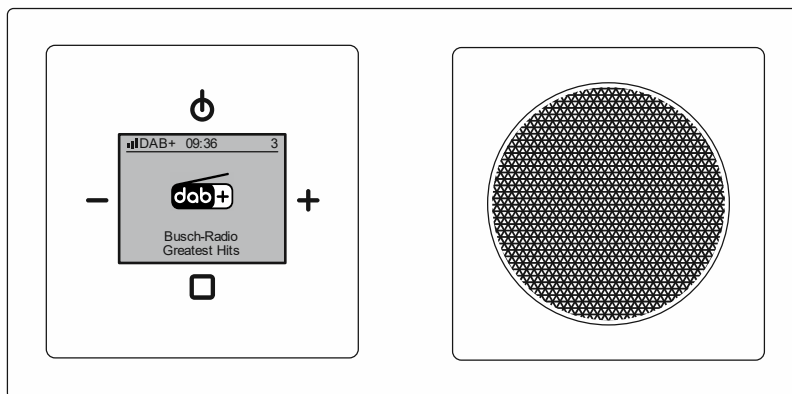

Fig. 71 : Kit de montage et détecteur de mouvement : présentation

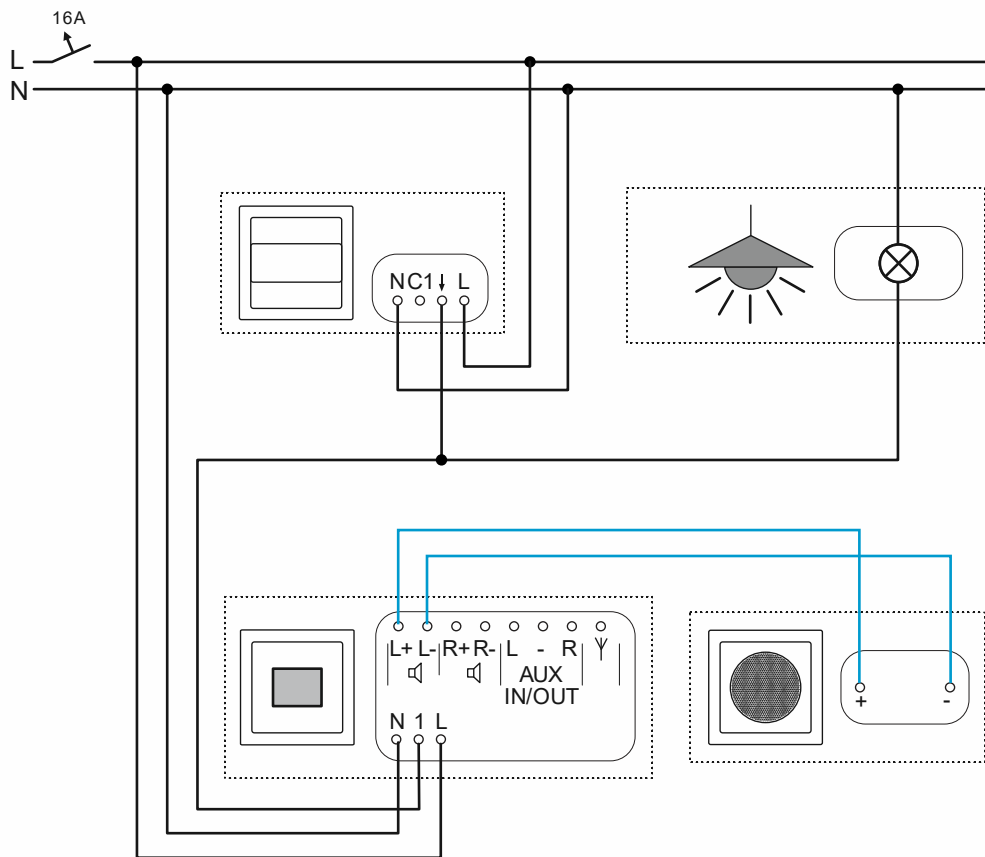

Fig. 72 : Kit de montage et détecteur de mouvement : raccordement

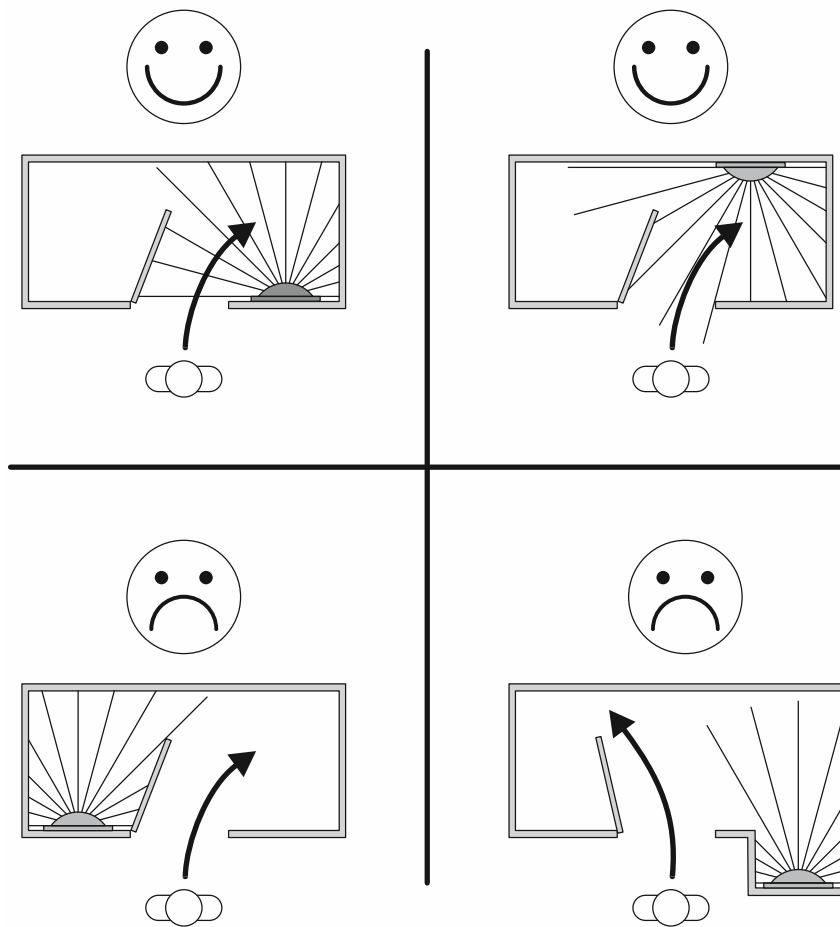

Fig. 73 : Exemples de positionnement favorable et défavorable du détecteur de mouvement (positionnement avec la radio)

Un détecteur de mouvement est normalement positionné à un endroit favorable dans la pièce. Si la radio encastrée se trouve à un endroit favorable pour le détecteur de mouvement, ce dernier peut aussi être placé directement à côté de la radio encastrée.

- Avantage : en cas de post-équipement, une pose de câbles n'est pas nécessaire dans la pièce.
- Inconvénient : en cas d'un positionnement défavorable de la radio encastrée pour un détecteur de mouvement, une détection de mouvement restreinte risque de se produire, celle-ci pouvant aller jusqu'à sa perte totale.

Le détecteur de mouvement ne détecte bien sûr pas à travers les murs, les portes ouvertes ou autres objets. Il doit donc être positionné de manière à ce que la plage de détection ne soit pas masquée.

9.4 Haut-parleur au plafond

Équiper une pièce de taille plus ou moins grande d'une radio encastrée et de 2 haut-parleurs au plafond.

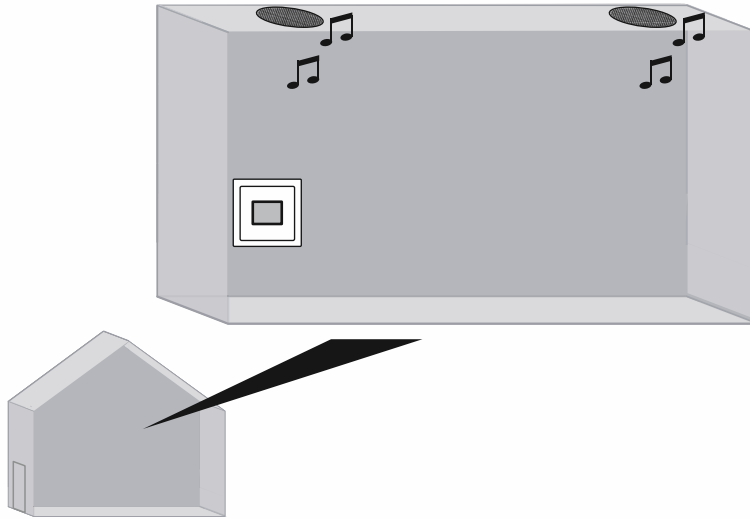

Fig. 74 : Radio encastrée avec 2 haut-parleurs au plafond : présentation

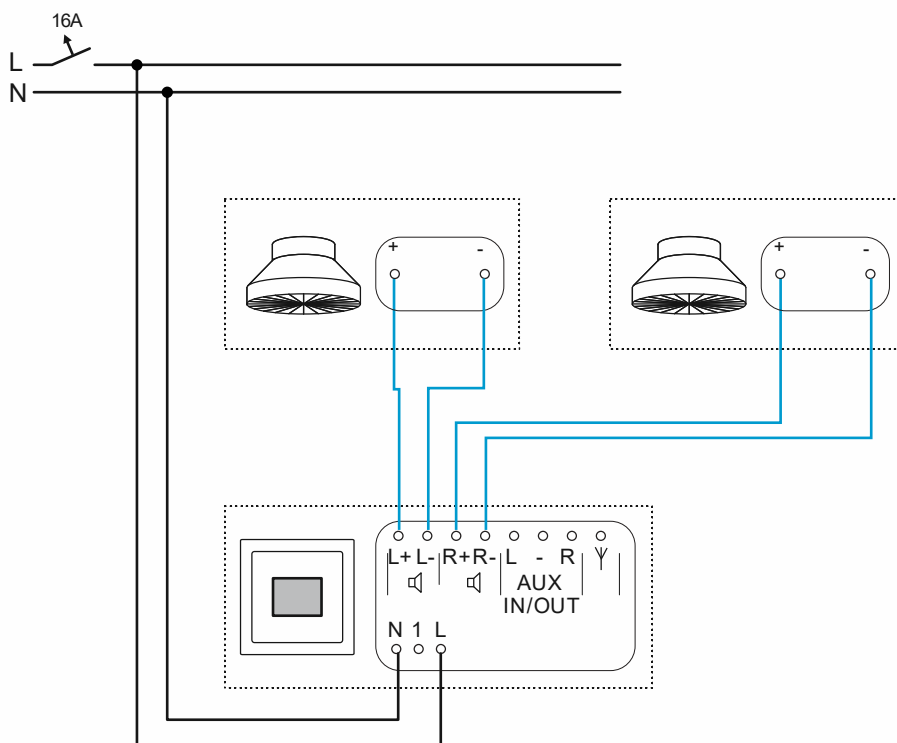

Fig. 75 : Radio encastrée avec 2 haut-parleurs au plafond : raccordement

9.5 AUX et amplificateur de puissance

L'équipement d'une pièce de taille plus ou moins grande d'une radio encastrée et de 2 haut-parleurs au plafond est prévu.

En vue de renforcer la puissance de la radio encastrée, un amplificateur de puissance (amplificateur) est installé dans un tableau de distribution secondaire ou un faux-plafond, par exemple.

Pour qu'une restitution de la musique sur les haut-parleurs au plafond via les connecteurs AUX soit possible, le mode AUX doit être réglé sur « Sortie » au niveau des propriétés de la radio encastrée, voir chapitre 8.3.21 « Menu « Réglages » – « AUX » » à la page 68.

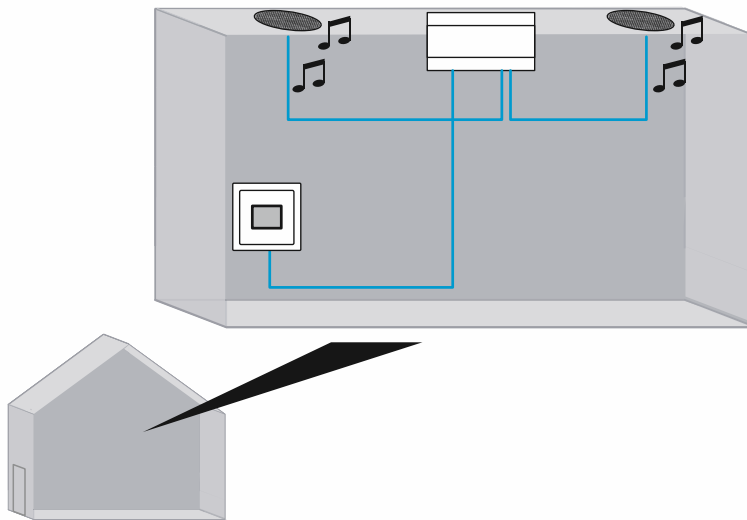

Fig. 76 : Radio encastrée avec amplificateur de puissance et 2 haut-parleurs au plafond : présentation



Remarque

ABB ne propose actuellement aucun amplificateur de puissance (amplificateur) correspondant. Cette application nécessite de recourir à des produits tiers.

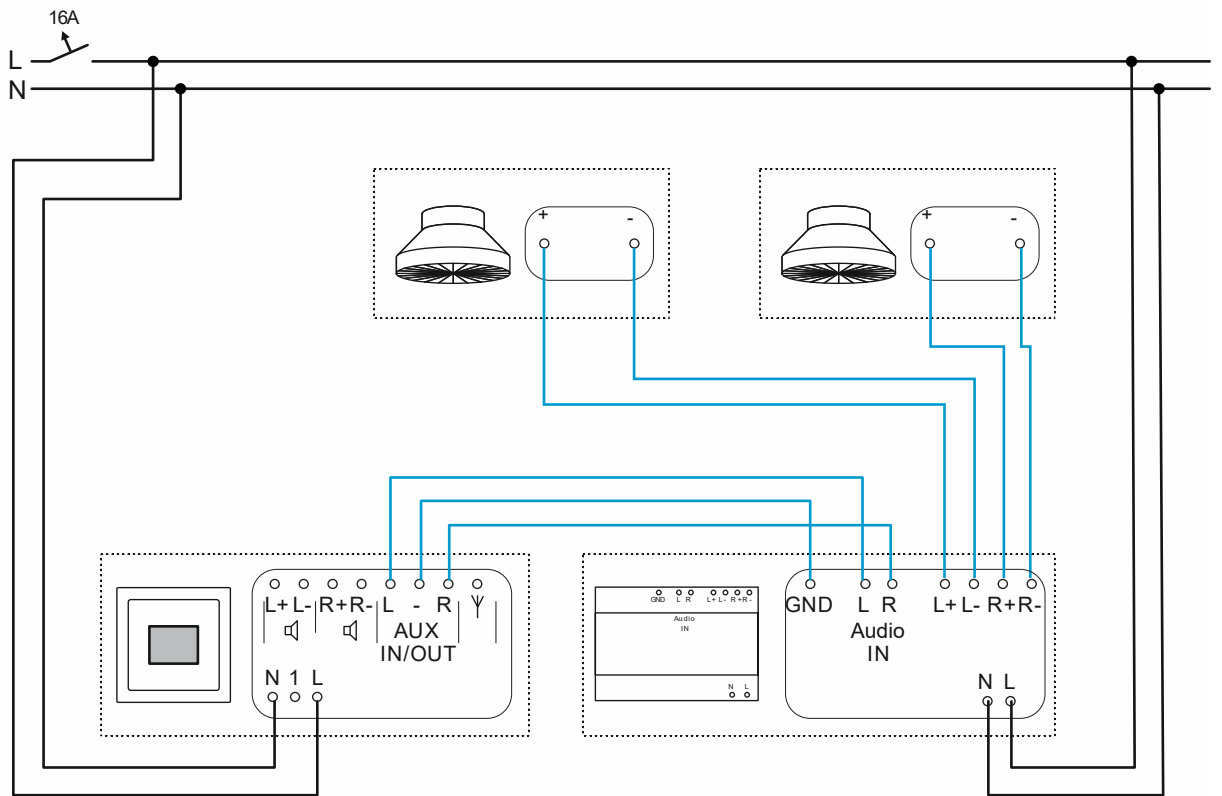

Fig. 77 : Radio encastrée avec amplificateur de puissance et 2 haut-parleurs au plafond : raccordement

La répartition et la désignation des connecteurs de l'amplificateur de puissance (amplificateur) dépendent de l'appareil utilisé. « AUX-IN » est par exemple aussi appelé couramment « Audio-IN » ou « Line-IN ».

9.6 AUX et chaîne Hi-Fi

Dans une pièce, il est prévu que les stations de la radio encastrée puissent en complément être écoutées sur une chaîne Hi-Fi.

À cet effet, un adaptateur multimédia à 2 connecteurs femelles RCA est ajouté à la radio encastrée.

Pour qu'une restitution de la musique sur la chaîne Hi-Fi via les connecteurs AUX soit possible, le mode AUX doit être réglé sur « Sortie » au niveau des propriétés de la radio encastrée, voir chapitre 8.3.21 « Menu « Réglages » – « AUX » » à la page 68.

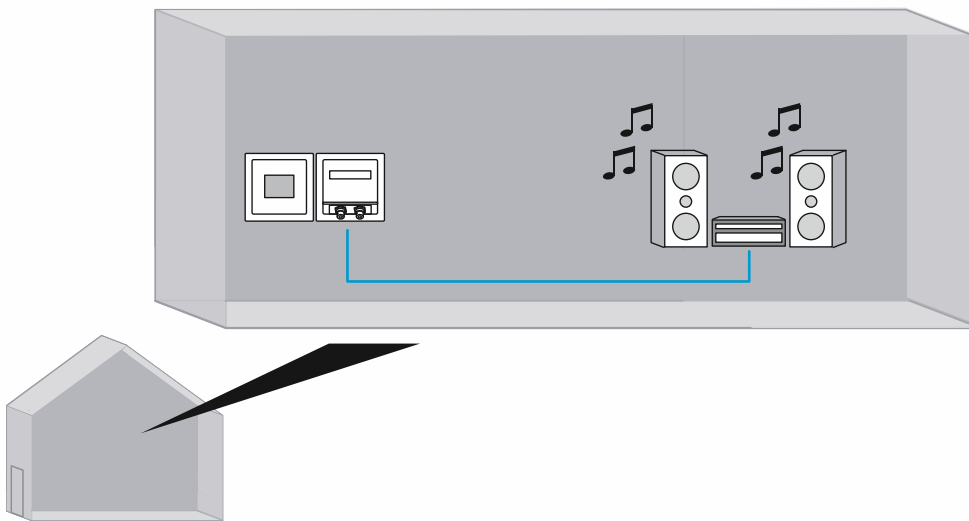

Fig. 78 : Radio encastrée avec chaîne Hi-Fi : présentation

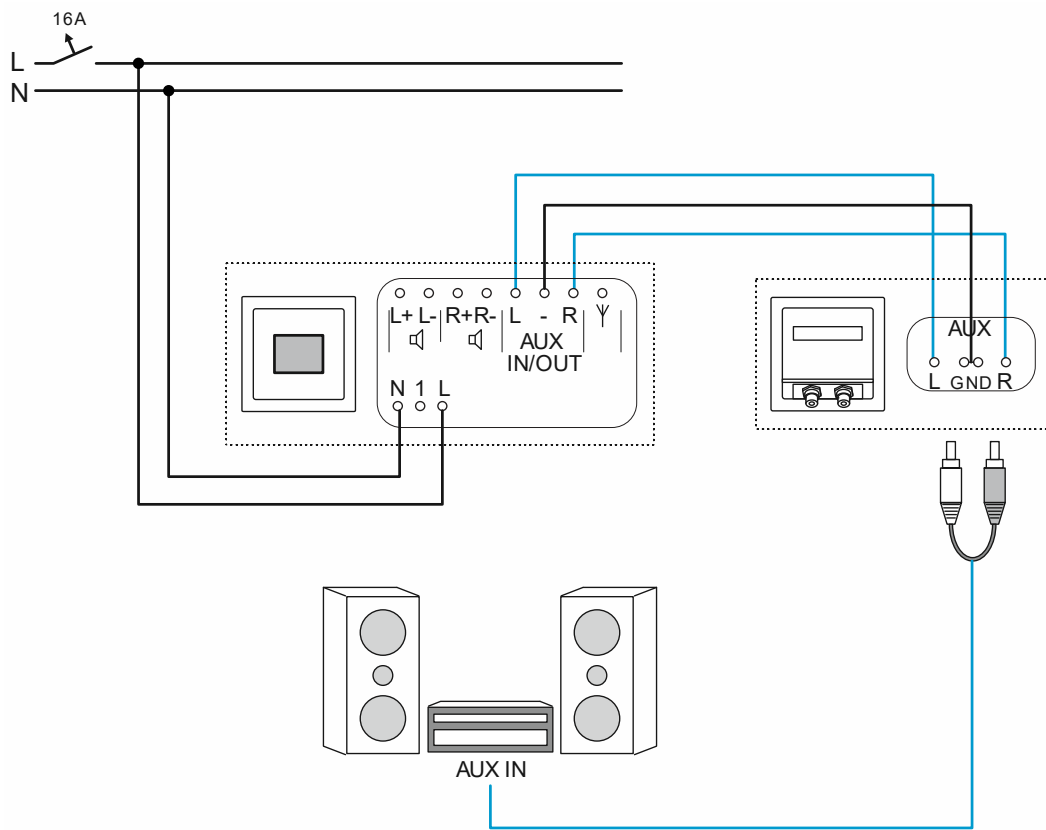

Fig. 79 : Radio encastrée avec chaîne Hi-Fi : raccordement

La répartition et la désignation des connecteurs de la chaîne Hi-Fi dépendent de l'appareil utilisé. « AUX-IN » est par exemple aussi appelé couramment « Audio-IN », « Line-IN », « CD » ou « Tuner ».

9.7 AUX et signaux audio TV

Dans une pièce, il est prévu que la radio encastrée permette d'écouter les signaux audio TV. De cette manière, l'écoute d'une chaîne d'information ou musicale est aussi possible sur la radio encastrée.

À cet effet, un adaptateur multimédia à 2 connecteurs femelles RCA est ajouté à la radio encastrée.

Pour qu'une restitution des signaux audio TV via les connecteurs AUX de la radio encastrée soit possible, le mode AUX de la radio encastrée doit être réglé sur « Entrée » au niveau des propriétés de la radio encastrée, voir chapitre 8.3.21 « Menu « Réglages » – « AUX » » à la page 68.

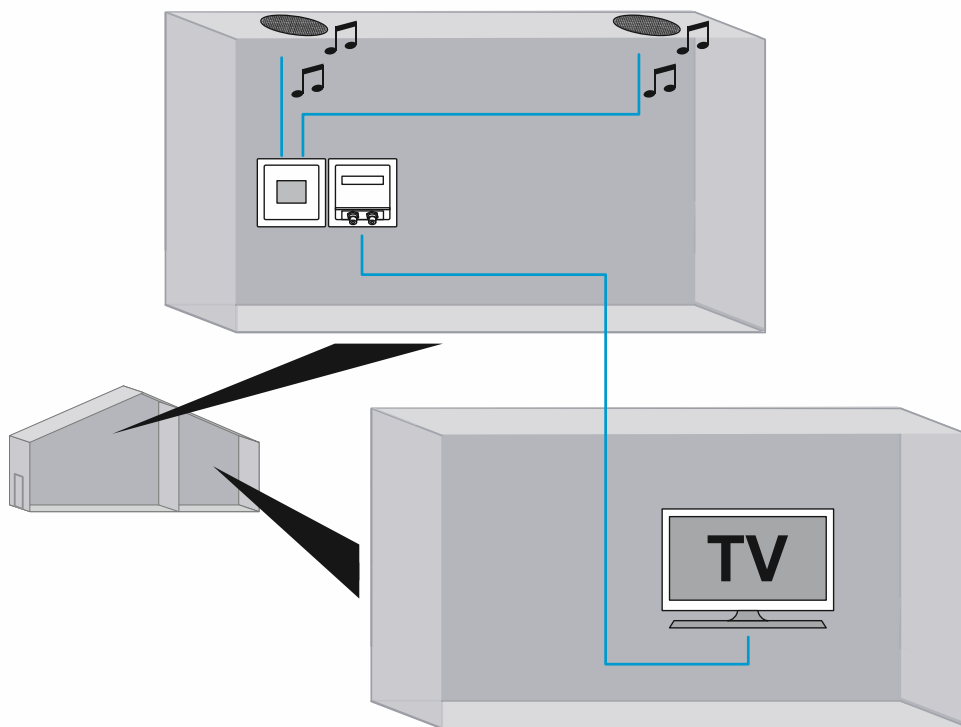

Fig. 80 : Radio encastrée avec TV : présentation

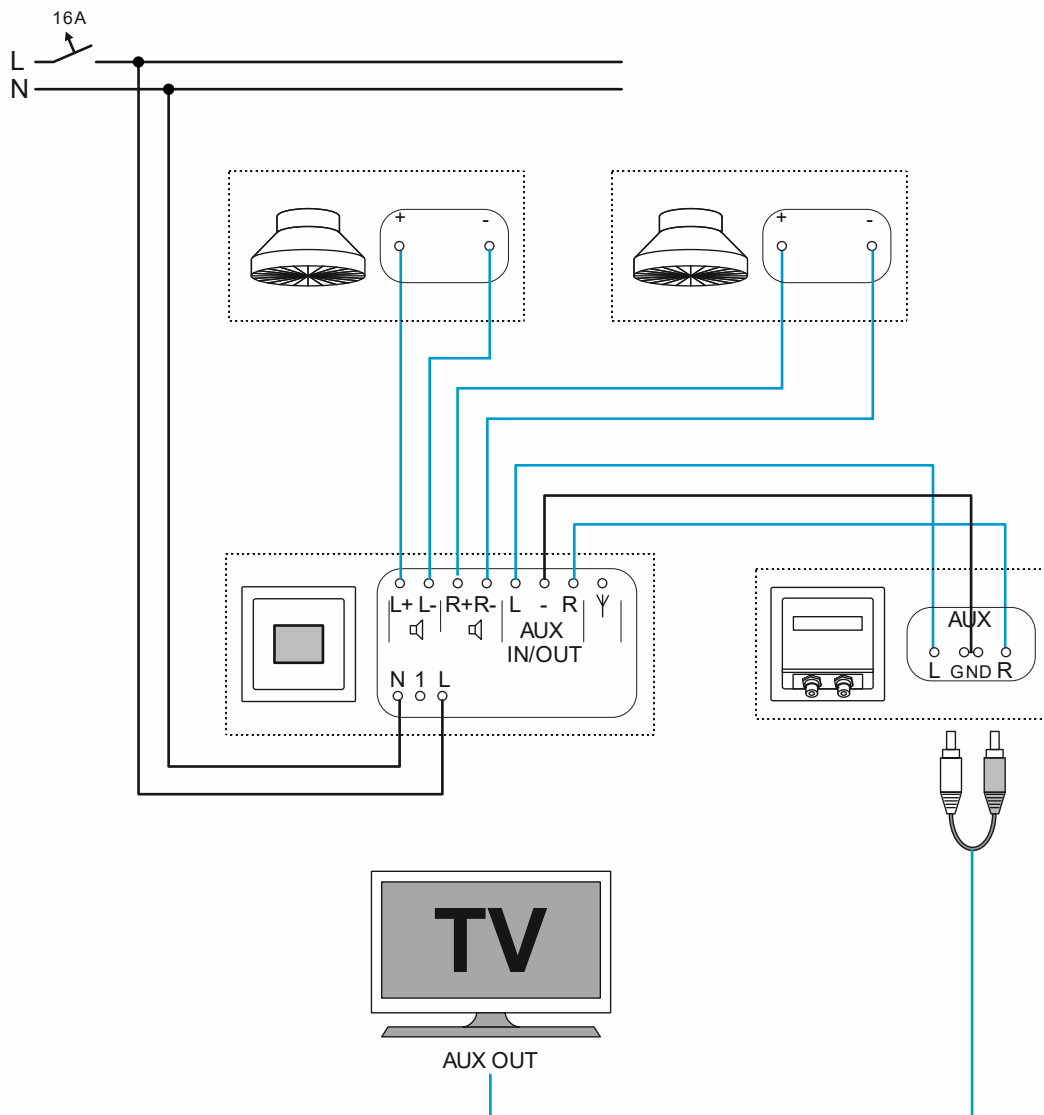

Fig. 81 : Radio encastrée avec TV : raccordement

La répartition et la désignation des connecteurs de la TV dépendent de l'appareil utilisé. « AUX-OUT » est par exemple aussi appelé couramment « Audio-OUT » ou « Line-OUT ».

10 Maintenance

10.1 Nettoyage

**Attention ! Risque d'endommagement de l'appareil !**

- Lors de la vaporisation de produit nettoyant, ce dernier risque de pénétrer dans l'appareil par les interstices.
 - Ne pas vaporiser directement de produit nettoyant sur l'appareil..
- Les produits nettoyants décapants risquent d'endommager la surface de l'appareil.
 - N'utiliser en aucun cas de produits agressifs, récurrents ou solvants.

Si les appareils sont sales, les nettoyer avec un chiffon sec.

- Si ce n'est pas suffisant, humectez légèrement ce chiffon avec une solution savonneuse.

11 FAQ et conseils

Mauvaise réception

Si aucune station n'est détectée lors d'une recherche des stations ou lorsque le message « Pas de réception » s'affiche fréquemment à la lecture de favoris, cela peut être dû à plusieurs raisons.

- Aucune antenne externe n'est raccordée à l'appareil :
 - L'appareil est équipé d'une antenne interne. Lorsque la réception est bonne, celle-ci suffit. Lorsque la réception est mauvaise, l'utilisation d'une antenne externe, telle qu'une antenne flexible, est recommandée. Pour des informations sur le raccordement d'une antenne externe, voir chapitre 6.5.3 « Antenne » à la page 23.
- Une antenne externe est raccordée à l'appareil. Sur l'appareil, le mode antenne est réglé sur « Interne ».
 - Dans ce cas, l'antenne externe de l'appareil n'est pas utilisée. Mettez le mode antenne de l'appareil sur « Externe », voir chapitre 8.3.29 « Menu « Réglages » – « Antenne » » à la page 76.
- Aucune antenne externe n'est raccordée. L'antenne interne est utilisée. Sur l'appareil, le mode antenne est réglé sur « Externe ».
 - Dans ce cas, l'antenne interne de l'appareil n'est pas utilisée. Mettez le mode antenne de l'appareil sur « Interne », voir chapitre 8.3.29 « Menu « Réglages » – « Antenne » » à la page 76.
- Le positionnement de l'antenne externe est défavorable.
 - La qualité de réception peut être fortement influencée par la position de l'antenne externe. Seul un essai sur site permet de déterminer la position optimale de l'antenne externe. Modifiez la position de l'antenne externe jusqu'à obtenir une bonne situation de réception.
- L'appareil se trouve à un endroit où il n'y a pas de réception.
 - Dans un tel cas, le raccordement d'une antenne externe située dans une zone à réception est nécessaire. Pour des informations sur le raccordement d'une antenne externe, voir chapitre 6.5.3 « Antenne » à la page 23.

Le réglage complet du volume n'est pas possible

- Le volume maximum de la radio encastrée est réduit. Un réglage au maximum vers la droite de la barre du volume n'est pas possible en mode normal.
 - Régler le volume maximum de la radio encastrée, voir chapitre 8.3.20 « Menu « Réglages » – « Volume maximal » » à la page 67.

Le signal de réveil est faible

- Le volume maximum de la radio encastrée est réduit. Le volume du signal de réveil est donc également limité.
 - Régler le volume maximum de la radio encastrée, voir chapitre 8.3.20 « Menu « Réglages » – « Volume maximal » » à la page 67.

Un réglage de l'heure n'est pas possible

- Le réglage de l'heure est automatique avec une station radio.
 - Si la radio encastrée est par exemple connectée en permanence au favori « AUX », l'heure n'est pas mise à jour. Pour régler l'heure, passer alors une fois à une station radio dans les favoris, pour revenir ensuite peu de temps après.

Le favori « AUX » n'est pas visible

- Le mode AUX est réglé sur « Sortie AUX » ou désactivé sur l'appareil.
 - Régler le mode AUX de l'appareil sur « Entrée AUX », voir chapitre 8.3.21 « Menu « Réglages » – « AUX » » à la page 68.

A		F	
Affectation des touches	29, 41	FAQ et conseils	99
Affichage	40	Favoris	30
Afficher la liste des stations DAB+	36, 42, 51, 55	Fonction Snooze	32
Afficher la liste des stations FM	36, 53, 56	Fonctions - Configuration	42
Afficher les favoris	36	Funktionen	10
Afficher les stations préférées	36	G	
Aigües	65	Gain d'entrée AUX	37, 69
Amplification d'entrée	37, 69	Groupe cible	7
Amplification d'entrée AUX	37, 69	H	
Antenne	15, 19, 23, 76, 99	Haut-parleur	11, 15, 20
Aperçu	28	Heure de mise à l'arrêt	29, 35, 73
Arborescence	43, 80	Heures	32, 45, 47
AUX	19, 21, 24, 37, 38, 68, 92, 94, 96, 100	Heures de réveil	32, 45, 47
AUX (Auxiliary)	15, 21, 37	I	
AUX et amplificateur de puissance	92	Indications et symboles utilisés	5
AUX et signaux audio TV	96	Informations sur l'appareil	43, 79
B		L	
Basses	64	Langue	24, 42, 61
Branchement multimédia	20	Langue du pays	62
C		Langue étrangère réglée	62
Caractéristiques techniques	12	Luminosité d'affichage	71, 72, 74
Chaîne Hi-Fi	94	M	
Commande	7, 26	Maintenance	98
Commande en mode Normal	26, 28	Menu « Info »	43, 79
Commande par poste auxiliaire	86	Mise en service	24, 83
Commande par poste secondaire	75	Mode favoris	36, 52, 54, 58, 59
Configuration	27, 40	Mode hôtel	77
Configuration	42	Modes de fonctionnement	26
Consignes de sécurité	8	Modifier le volume	30
Consignes relatives à la protection de l'environnement	9	Montage	14
D		N	
Définir les tonalités	32, 50	Nettoyage	98
Démontage	14	P	
Désactiver des jours de réveil	45, 49	Panne de courant	39
Désactiver jours	45, 49	Possibilités de combinaison	11
Détecteur de mouvement	88	Profil	70
Durée de mise à l'arrêt	35, 73	Profil d'affichage	70
E		Profils de réveil	32, 45, 47
Efficacité énergétique	74	Q	
Enregistrer des favoris	36, 42, 51, 53, 55, 56	Qualification du personnel	7
Enregistrer des stations préférées	36	Qualité de réception	99
Environnement	9	R	
Exemple d'application AUX et amplificateur de puissance	92	Raccordement électrique	15, 16, 19
exemple d'application aux et chaîne hi-fi	94	Raccordement, encastrement / montage	13
Exemple d'application du kit de montage et commande par poste auxiliaire	86	Recherche automatique de stations DAB+ ..	24, 25, 31, 36, 51, 55
Exemple d'application haut parleur au plafond	91	Recherche automatique de stations FM ..	24, 25, 31, 36, 53, 56
Exemple d'application kit de montage	84	Réglage manuel de la station FM	24, 25, 31, 36, 57
Exemple d'application kit de montage et détecteur de mouvement	88		
Exigences applicables à l'installateur	13		

Réinitialisation de l'appareil24, 83
 Réinitialiser la langue..... 62
 Remarques sur les instructions de service4
 RESET24, 83
 Réveil 32, 33, 42, 44

S

Sécurité 5, 13
 Sélectionner une station (Favoris) 30
 Sleep Timer 29, 35, 73
 Snooze 32
 Sonneries de réveil32, 50
 Structure et fonctionnement 10

Supprimer les favoris 36, 52, 54, 58, 60

U

Utilisation - Configuration 27, 40
 Utilisation conforme 6
 Utilisation non conforme..... 6
 Utiliser AUX 21, 37
 Utiliser le réveil32

V

Volume..... 32, 67, 99
 Volume de départ66
 Volume maximal..... 32, 67, 99



Busch-Jaeger Elektro GmbH
Une entreprise du groupe ABB

Postfach
58505 Lüdenscheid, Allemagne

Freisenbergstraße 2
58513 Lüdenscheid, Allemagne

www.BUSCH-JAEGER.com
info.bje@de.abb.com

Service commercial central :
Tél. : +49 2351 956-1600
Fax : +49 2351 956-1700