

Produktmanual | 08.12.2021

Busch-AudioWorld®

8215 U-101-500

Busch-Radio DAB+



1	Oplysninger om vejledningen	4
2	Sikkerhed	5
2.1	Indledning	5
2.2	Anvendte oplysninger og symboler	5
2.3	Bestemmelsesmæssig brug	6
2.4	Ikke-bestemmelsesmæssig brug	6
2.5	Målgruppe / personalets kvalifikationer	7
2.5.1	Betjening	7
2.5.2	Installation, ibrugtagning og vedligeholdelse	7
2.6	Sikkerhedsanvisninger	8
3	Oplysninger om miljøbeskyttelse	9
3.1	Miljø	9
4	Opbygning og funktion	10
4.1	Funktioner	10
4.2	Kombinationsmuligheder	11
5	Tekniske data	12
6	Tilslutning, indbygning / montering	13
6.1	Sikkerhed	13
6.2	Krav til installatøren	13
6.3	Montering / afmontering	14
6.4	Elektrisk tilslutning	19
6.5	Multimedia-tilslutning	20
6.5.1	Højtaler	20
6.5.2	AUX (Auxiliary)	21
6.5.3	Antenne	23
7	Ibrugtagning	24
8	Betjening	26
8.1	Driftsmåder	26
8.2	Betjening i normaldrift	28
8.2.1	Oversigt	28
8.2.2	Knapfunktioner	29
8.2.3	Ændring af lydstyrke	30
8.2.4	Vælg station (favoritter)	30
8.2.5	Betjening af alarm-ur / snooze (slumrefunktion)	32
8.2.6	Sovefunktion (frakoblingstid)	35
8.2.7	Vis favoritter (yndlingsstationer)	36
8.2.8	Gem favoritter (yndlingsstationer)	36
8.2.9	Betjening af AUX	37
8.2.10	Strømafbrydelse	39
8.3	Betjening – Konfiguration	40
8.3.1	Display	40

8.3.2	Knapfunktioner	41
8.3.3	Funktioner – Konfiguration	42
8.3.4	Menu "Alarm-ur" – "Alarm-ur"	44
8.3.5	Menu "Alarm-ur" – "Vækkeprofiler"	45
8.3.6	Menu "Alarm-ur" – "Vækketider"	46
8.3.7	Menu "Alarm-ur" – "Deaktiver dage"	48
8.3.8	Menu "Alarm-ur" – "Vælg signallyde"	49
8.3.9	Menu "Stationer" – "Vis DAB+ stationsliste" og "Gem favoritter"	50
8.3.10	Menu "Stationer" – "Vis FM-stationsliste" og "Gem favoritter"	51
8.3.11	Menu "Stationer" – "Automatisk stationssøgning DAB+"	52
8.3.12	Menu "Stationer" – "Automatisk stationssøgning FM"	53
8.3.13	Menu "Stationer" – "Indstil FM-stationer manuelt"	54
8.3.14	Menu "Stationer" – "Flyt favoritter"	55
8.3.15	Menu "Stationer" – "Slet favoritter"	56
8.3.16	Menu "Indstillinger" – "Sprog"	57
8.3.17	Menuen "Indstillinger" – "Bas"	60
8.3.18	Menu "Indstillinger" – "Diskant"	61
8.3.19	Menu "Indstillinger" – "Startlydstyrke"	62
8.3.20	Menu "Indstillinger" – "Maksimal lydstyrke"	63
8.3.21	Menu "Indstillinger" – "AUX"	64
8.3.22	Menu "Indstillinger" – "AUX-indgangsforstærkning"	65
8.3.23	Menu "Indstillinger" – "Visning profiler"	66
8.3.24	Menu "Indstillinger" – "Display belysning"	67
8.3.25	Menu "Indstillinger" – "Display lysstyrke"	68
8.3.26	Menu "Indstillinger" – "Sleep timer" (frakoblingstid)	69
8.3.27	Menu "Indstillinger" – "Energieffektivitet"	70
8.3.28	Menu "Indstillinger" – "Udvidelse-kontrol"	71
8.3.29	Menu "Indstillinger" – "Antenne"	72
8.3.30	Menu "Indstillinger" – "Hotelmodus"	73
8.3.31	Menu "Info"	75
8.3.32	Menutræ	76
8.3.33	RESET (nulstilling af enhed til fabriksindstillinger)	79
9	Anvendelseseksempler	80
9.1	Indbygningssæt	80
9.2	Indbygningssæt og ekstraapparatbetjening	82
9.3	Indbygningssæt og bevægelsessensor	84
9.4	Loftshøjtaler	87
9.5	AUX og effektforstærker	88
9.6	AUX og HiFi-anlæg	90
9.7	AUX og TV-lydsignaler	92
10	Vedligeholdelse	94
10.1	Rengøring	94
11	FAQ og tips	95

1 Oplysninger om vejledningen

Læs hele denne håndbog omhyggeligt, og følg anvisningerne. På den måde undgår du person- og tingskader og sikrer pålidelig drift, og at apparatet får en lang levetid.

Opbevar håndbogen på et sikkert sted.

Hvis apparatet videregives, skal denne håndbog følge med.

ABB påtager sig intet ansvar for skader, der skyldes manglende overholdelse af denne håndbog.

Hvis du har brug for yderligere oplysninger eller har spørgsmål vedrørende apparatet, skal du kontakte ABB eller besøge os på internettet på:

www.BUSCH-JAEGER.com

2 Sikkerhed

2.1 Indledning

Apparatet er konstrueret i henhold til de på fremstillingstidspunktet gældende tekniske regler og er driftssikkert. Det er testet og forlod fabrikken i sikkerhedsteknisk fejlfri stand.

Der foreligger alligevel restriksi. Læs og overhold sikkerhedsanvisningerne for at undgå farer.

ABB påtager sig intet ansvar for skader, der skyldes manglende overholdelse af sikkerhedsanvisninger.

2.2 Anvendte oplysninger og symboler

Følgende oplysninger henviser til særlige farer ved håndtering af apparatet eller angiver nyttige oplysninger:



Fare

Livsfare / alvorlige helbredsmæssige skader

- Det pågældende advarselssymbol i forbindelse med signalordet "Fare" angiver en umiddelbart forestående fare, der medfører døden eller alvorlige (irreversible) kvæstelser.



Advarsel

Alvorlige helbredsmæssige skader

- Det pågældende advarselssymbol i forbindelse med signalordet "Advarsel" angiver en farlig situation, der kan medføre døden eller alvorlige kvæstelser.



Forsigtig

Helbredsmæssige skader

- Det pågældende advarselssymbol i forbindelse med signalordet "Forsigtig" angiver en farlig situation, der kan medføre lette (reversible) kvæstelser.



Advarsel

Tingskader

- Dette symbol i forbindelse med signalordet "Advarsel" angiver en situation, der kan medføre skader på selve produktet eller genstande i nærheden af produktet.



Oplysning

Dette symbol i forbindelse med signalordet "Oplysning" angiver nyttige tips og anbefalinger til at håndtere produktet effektivt.



Dette symbol advarer mod elektrisk spænding.

2.3 Bestemmelsesmæssig brug

Enheden er en radio til forsænket montering.

Enheden er beregnet til følgende:

- Drift i henhold til de anførte tekniske data
- Installation i tørre, indendørs rum og egnede indmuringsdåser
- Anvendelse med de tilslutningsmuligheder, der findes på enheden.

Bestemmelsesmæssig brug omfatter også overholdelse af alle angivelser i denne håndbog.

2.4 Ikke-bestemmelsesmæssig brug

Enhver brug, der ikke er nævnt i kapitel 2.3 „Bestemmelsesmæssig brug“ på side 6, regnes som ikke bestemmelsesmæssig og kan medføre person- og tingskade.

ABB hæfter ikke for skader, der opstår som følge af ikke-bestemmelsesmæssig brug af apparatet. Ejeren eller brugeren bærer alene ansvaret for denne risiko.

Apparatet er ikke beregnet til følgende:

- konstruktionsændringer foretaget på egen hånd
- reparationer
- Udendørs anvendelse
- Anvendelse i vådrum

2.5 Målgruppe / personalets kvalifikationer

2.5.1 Betjening

Der kræves ingen særlige kvalifikationer for at betjene enheden.

2.5.2 Installation, ibrugtagning og vedligeholdelse

Installation, ibrugtagning og vedligeholdelse af apparatet må kun foretages af dertil uddannede elektrikere med relevante kvalifikationer.

Elektrikeren skal have læst og forstået håndbogen og følge anvisningerne.

Elektrikeren skal følge de gældende nationale forskrifter vedrørende installation, funktionskontrol, reparation og vedligeholdelse af elektriske produkter.

Elektrikeren skal kende til de "fem sikkerhedsregler" (DIN VDE 0105, EN 50110) og anvende dem korrekt:

1. Afbrydelse
2. Sikring mod gentilkobling
3. Kontrol af spændingsfrihed
4. Jordforbindelse og kortslutning
5. Tildækning eller afskærmning af spændingsførende dele i nærheden

2.6 Sikkerhedsanvisninger



Fare – elektrisk spænding!

Elektrisk spænding! Livsfare og brandfare på grund af elektrisk spænding på 100 ... 240 V.

Ved direkte eller indirekte kontakt med strømførende dele er der risiko for farlig strøm gennem kroppen. Elektrisk stød kan føre til forbrændinger eller medføre dødsfald.

- Arbejde på 100 ... 240 V-net må kun udføres af uddannede elektrikere.
- Afbryd netspændingen før montering eller demontering.
- Anvend aldrig apparatet, hvis tilslutningskabler er beskadiget.
- Åbn ingen afdækninger, der er skruet fast på apparatets kabinet.
- Anvend kun apparatet, hvis det er i teknisk fejlfri stand.
- Foretag ingen ændringer eller reparationer på apparatet, dets bestanddele eller tilbehøret.
- Hold apparatet væk fra vand og fugtige omgivelser.



Advarsel ! – Udstyrsskader på grund af ydre påvirkninger !

Fugt og tilsmudsning af enheden kan medføre, at den bliver ødelagt.

- Beskyt enheden mod fugt, snavs og beskadigelser under transport, opbevaring og under driften.

3 Oplysninger om miljøbeskyttelse

3.1 Miljø



Tænk på at beskytte miljøet!

Brugt elektrisk og elektronisk udstyr må ikke smides i husholdningsaffaldet.

- Apparatet indeholder værdifulde råmaterialer, der kan genbruges. Apparatet skal derfor afleveres på et passende indsamlingssted.

Alle indpakkingsmaterialer og apparater er forsynet med mærkninger og kontrolsegl af hensyn til en korrekt bortskaffelse. Indpakkingsmateriale og elektrisk udstyr eller deres komponenter skal altid bortskaffes via de hertil autoriserede indsamlingssteder eller renovationsfirmaer.

Produkterne overholder de lovmæssige krav, i særdeleshed loven om elektrisk og elektronisk udstyr og REACH-forordningen.

(EU-direktiv 2012/19/EU WEEE og 2011/65/EU RoHS)

(EU REACH-forordning og lov til gennemførelse af forordningen (EF) nr. 1907/2006)

4 Opbygning og funktion

4.1 Funktioner

Enheden er en funktionel radio med diverse indstillingsmuligheder og indbygges i væggen. Enheden giver dig f.eks.:

- En AUX-grænseflade til musikafspilning fra eksterne enheder eller til at sende musik til eksterne enheder.
- En hukommelse på op til 8 favoritter (yndlingsstationer).
- Modtagelse af DAB+ stationer.
- Modtagelse af FM-stationer.
- En visning af klokkeslæt og dato.
- En alarm-ur-funktion.
- En sovefunktion.

4.2 Kombinationsmuligheder

		 8215 U-101-500
	8223 U-500	X
	8222 EB-500	X
	8224 EB-500	X
	8225 EB-500	X
	8226 EB-500	X
	8226/10 EB-500	X
	8252-xxx-101-500	X

Tab.1: Kombinationsmuligheder



Bemærk

Tilslutning af højtalere, se kapitel 6.5.1 „Højtaler“ på side 20.

5 Tekniske data

Betegnelse	Værdi
Nominel spænding:	230 V AC, ± 10 %, 50 / 60 Hz
Display	
<ul style="list-style-type: none"> ▪ Farvedisplay 	
<ul style="list-style-type: none"> ▪ Synsområde horisontalt / vertikalt: 	+/- 80 °
Effektforbrug i hviletilstand	
<ul style="list-style-type: none"> ▪ Modus ECO: 	$\leq 0,4$ W
<ul style="list-style-type: none"> ▪ Modus Komfort: 	≤ 5 W
Højttaler-udgangseffekt:	2 x 2 W (RMS)
Ledertværsnit skrueklemmer, spændingsforsyning:	0,2 ... 2,5 mm ² , AWG 14 ... 26
Afisoleringslængde skrueklemmer, strømforsyning:	6 mm
Ledertværsnit push-in klemme, Højttaler-/signaltilslutning-/antenneklemmer stiv/fleksibel:	0,2 ... 1,5 mm ² , AWG 16 ... 24
Afisoleringslængde push-in klemme, højttaler-/signaltilslutning-/antenneklemmer:	8 mm
Tilladt højttaler-impedans:	4 ... 8 Ω
Frekvensområde audio:	250 ... 15.000 Hz
Frekvensområde UKW:	87,5 ... 108 MHz
Frekvensområde DAB+:	174 ... 240 MHz
Temperaturområde:	5 ... +40 °C
Opbevaringstemperatur:	-20 ... +70 °C
Kapslingsklasse:	IP 20

Tab.2: Tekniske data

6 Tilslutning, indbygning / montering

6.1 Sikkerhed



Fare – elektrisk spænding!

Livsfare på grund af elektrisk spænding på 100 ... 240 ved kortslutning på svagstrømsledningen.

- Svagstrøms- og 100 ... 240 V-ledninger må ikke føres sammen i en indmuringsdåse!



Advarsel! – For svagt antennesignal!

Hvis antennesignalet er for svagt på enhedens planlagte indbygningssted, kan radiostationerne senere kun indstilles dårligt eller slet ikke.

- Kontrollér inden arbejdets begyndelse, om der er et tilstrækkeligt stærkt antennesignal på det planlagte indbygningssted.
- Vælg i tvivlstilfælde et andet indbygningssted for enheden, eller tilslut en ekstern antenne.

6.2 Krav til installatøren



Fare – elektrisk spænding!

Installér kun apparaterne, hvis du har den nødvendige elektrotekniske kunnen og erfaring.

- Forkert installation medfører livsfare for dig selv og brugerne af det elektriske anlæg.
- Forkert installation kan medføre alvorlige materielle skader, f.eks. pga. brand.

De nødvendige fagkundskaber og betingelser for installationen er som minimum:

- Anvend de "fem sikkerhedsregler" (DIN VDE 0105, EN 50110):
 1. Afbrydelse
 2. Sikring mod tilkobling
 3. Kontrol af spændingsfrihed
 4. Jordforbindelse og kortslutning
 5. Tildækning eller afskærmning af spændingsførende dele i nærheden.
- Anvend egnet personligt beskyttelsesudstyr.
- Anvend kun egnet værktøj og egnede måleinstrumenter.
- Kontrollér typen af forsyningsnettet (TN-system, IT-system, TT-system) for at sikre de tilslutningsbetingelser, som dette indebærer (klassisk nulforbindelse, beskyttelsesjord, påkrævede forsigtighedsforanstaltninger osv.).

6.3 Montering / afmontering



Advarsel ! – Skader på enheden på grund af brug af hårde genstande!

Enhedens plasticdele er følsomme.

- Træk kun påsatsen af med hænderne.
- Anvend under ingen omstændigheder en skruetrækker eller lignende hårde genstande til aftagelsen.



Bemærk

Elektroniske enheder med integreret strømforsyning kan i den enkelte situation forårsage modtagelsesforstyrrelser, hvis de monteres i umiddelbar nærhed af radioen.

Forsænkingsindsatsen må kun monteres i indmuringsdåser iht. DIN 49073, del 1, eller egnede overflademonterede kabinetter.

Montering

Gennemfør følgende trin ved monteringen af enheden:

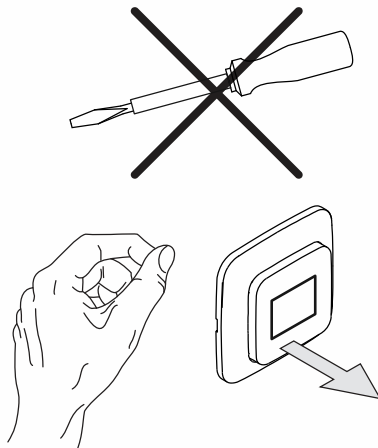

Fig. 1: Vægmontering: Trække påsatsen af

1. Træk påsatsen af.

- Hvis enheden allerede er monteret eller sat sammen, kan du trække påsatsen af ved hjælp af rammen på forsækningsindsatsen.

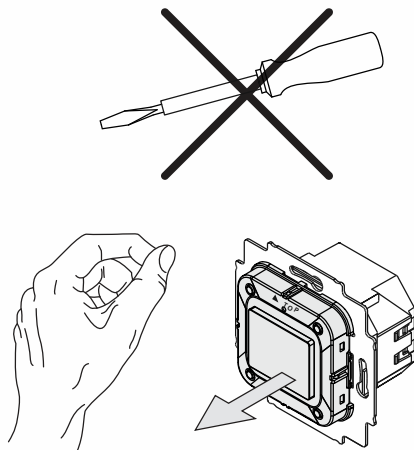

Fig. 2: Udleveringstilstand: Trække påsatsen af

- Hvis enheden er i udleveringstilstand, trækkes påsatsen af forsænkingsindsatsen med hænderne.
- Træk kun påsatsen af med hænderne!
- Anvend under ingen omstændigheder en skruetrækker eller lignende hårde genstande til aftagelsen. Derved bliver enheden beskadiget.
- Ved aftagelsen skal modstanden fra fjederklemmerne først overvindes.

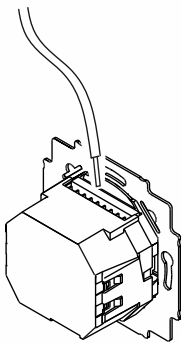

Fig. 3: Tilslutning af højttalerkabel / signalledninger

2. Tilslut højttalerkablerne og signalledningerne på forsænkingsindsatsen.
 - Tilslutningsklemmerne er stikklemmer.
 - Vedr. tilslutningskonfiguration, se kapitel 6.4 „Elektrisk tilslutning“ på side 19.
 - Ved stikklemmerne er der følgende tilslutningsmuligheder:
 - Højttaler (nærmere information se kapitel 6.5.1 „Højttaler“ på side 20)
 - AUX-indgang / AUX-udgang (nærmere information se kapitel 6.5.2 „AUX (Auxiliary)“ på side 21)
 - Antenne (nærmere information se kapitel 6.5.3 „Antenne“ på side 23)

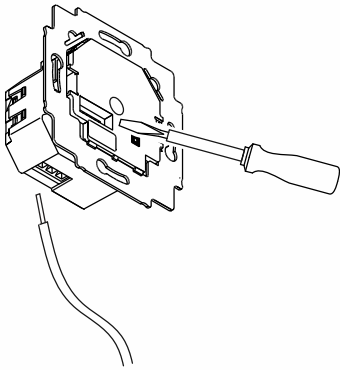

Fig. 4: Tilslutning af netkabel

3. Slut netkablerne til forsænkingsindsatsen.

- Tilslutningsklemmerne er skruesklemmer.
- Skruesklemmer (maks. 3,5 Lb-In, 0,4 Nm)
- Vedr. tilslutningskonfiguration, se kapitel 6.4 „Elektrisk tilslutning“ på side 19.

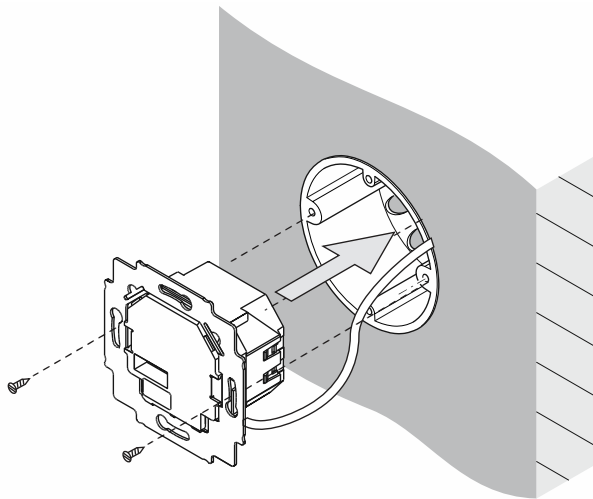

Fig. 5: Montering af forsænkingsindsats

4. Monter forsænkingsindsatsen.

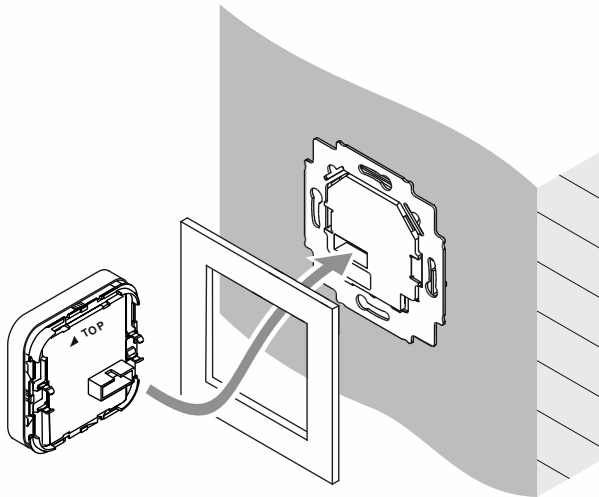

Fig. 6: Montering af display

5. Sæt påsatsen på forsænkingsindsatsen sammen med rammen.
 - Sørg for, at stiktilslutningen på bagsiden ikke sættes skævt i.
 - Pilen (TOP) skal pege op ved påsætningen.
 - Hvis monteringen er vanskelig: Kontrollér om der er dannet en grat ved forsænkingsindsatsens indgrebsåbninger, og fjern den.

Enheden er monteret.

Afmontering

Gennemfør følgende trin ved afmonteringen af enheden:

Afmonteringen foregår i omvendt rækkefølge af monteringen.

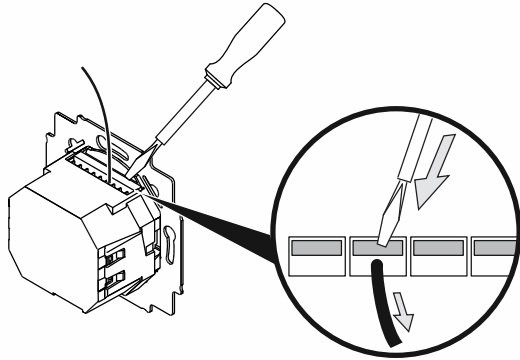

Fig. 7: Løsne stikklemmer

- Løsn stikklemmerne på højtalerkablerne og signalledningerne på forsænkingsindsatsen, f.eks. ved hjælp af en skruetrækker.
 - Tryk klemmeanordningen ind i enheden, og træk kablet ud.

6.4 Elektrisk tilslutning

**Bemærk**

Der skal være en automatsikring i bygningsinstallationen.

- Automatsikring: 110 ... 230 V AC, $\pm 10\%$, 50 / 60 Hz maks. B16A.
- De lokale bestemmelser om elektriske installationer skal overholdes.

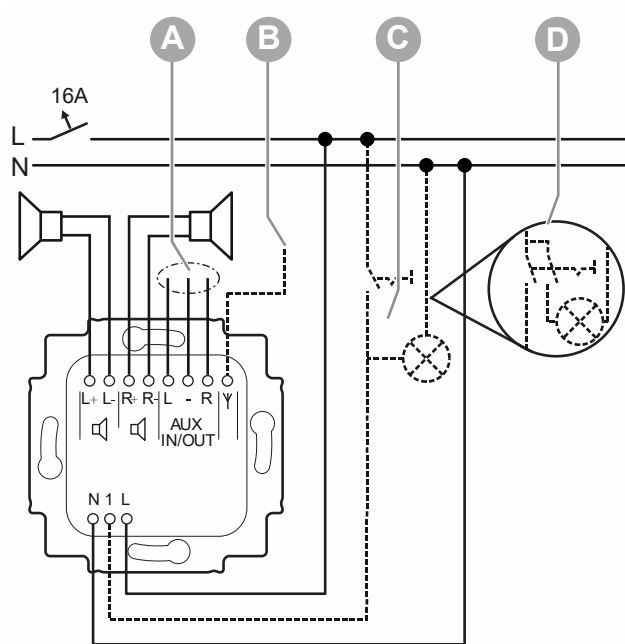

Fig. 8: Elektrisk tilslutning

- [A] Valgmulighed: AUX-klemmer konfigureret som indgang eller udgang, se kapitel 8.3.21 „Menu "Indstillinger" – "AUX"“ på side 64.
- [B] Valgmulighed: tilslutning af en ekstern antenne, se kapitel 6.5.3 „Antenne“ på side 23.
- [C] Valgmulighed: samtidig tilkobling med rumlys.
- [D] Variant: Ved tilslutning af lysstoflamper, energisparelamper eller LED-lamper anbefales det at anvende en 2-polet kontakt.

6.5 Multimedia-tilslutning

6.5.1 Højttaler

MONO-drift

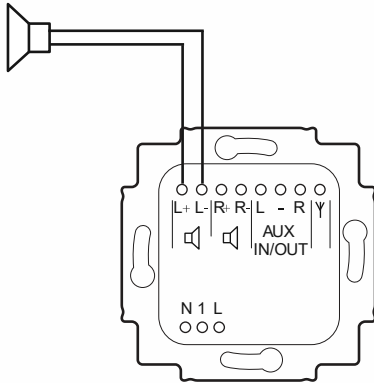

Fig. 9: Højtalertilslutning MONO

Til MONO-driften kan højttaleren tilsluttes til de venstre (L+ / L-) eller de højre (R+ / R-) tilslutningsklemmer.

- Vær opmærksom på stikkens polaritet ved tilslutningen af højttalerne.

STEREO-drift

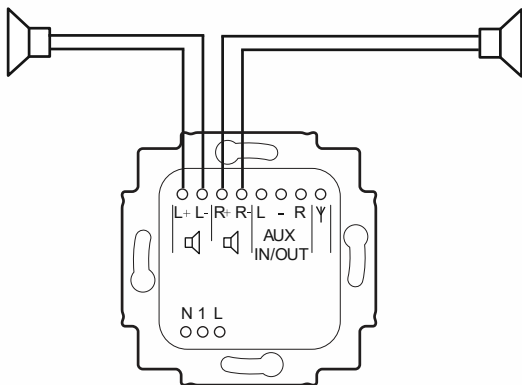

Fig. 10: Højtalertilslutning STEREO

Til STEREO-driften kan to højttalere tilsluttes til en af de venstre (L+ / L-) og en af de højre (R+ / R-) tilslutningsklemmer.

- Vær opmærksom på stikkens polaritet ved tilslutningen af højttalerne.

6.5.2 AUX (Auxiliary)

Ved AUX-indgange eller AUX-udgange er der tale om analoge indgange/udgange til lydsignaler.

Til AUX-indgangene kan eksterne lydkilder tilsluttes. F.eks. MP3-afspillere eller lydkanalen på et TV. Disse lydsignaler udsendes da via de højtalere, der er tilsluttet enheden.

På AUX-udgange kan forstærkere i et stereoanlæg tilsluttes for at videreføre lydsignalerne. Enhedens lydsignaler udsendes da via HiFi-anlægget.

- Vedr. omskiftning mellem AUX-indgang og AUX-udgang i enheden, se kapitel 8.3.21 „Menu "Indstillinger" – "AUX"“ på side 64.
- Vedr. betjening af AUX-funktionen, se kapitel 8.2.9 „Betjening af AUX“ på side 37.
- Vedr. forskellige anvendelseseksempler for enheden, se kapitel 9 „Anvendelseseksempler“ på side 80.

AUX-tilslutningen af eksterne enheder foregår f.eks. via en af følgende muligheder:

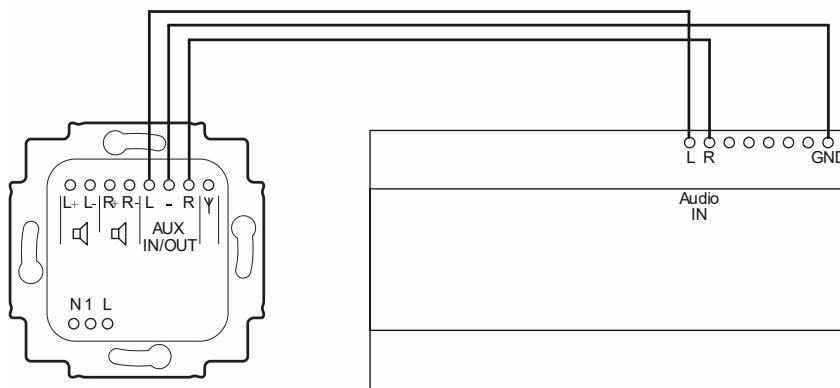

Fig. 11: AUX-tilslutning af en effektforstærker

- Tilslutning direkte på enheden. I eksemplet er en effektforstærker til DIN-skinne monteret tilsluttet.

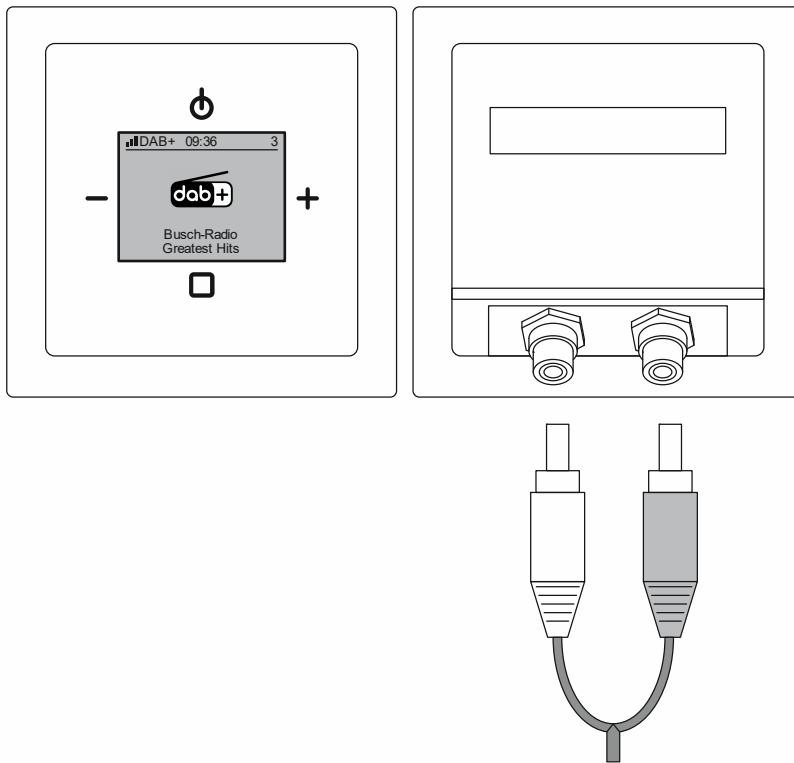

Fig. 12: AUX-udvidelse cinch

- Tilslutning via en kommunikationsadapter med cinch-stik.



Bemærk

Kommunikationsadaptere skal afhængigt af udførelsen sammenstilles separat. De dertil nødvendige produkter vælges i onlinekataloget.

6.5.3 Antenne

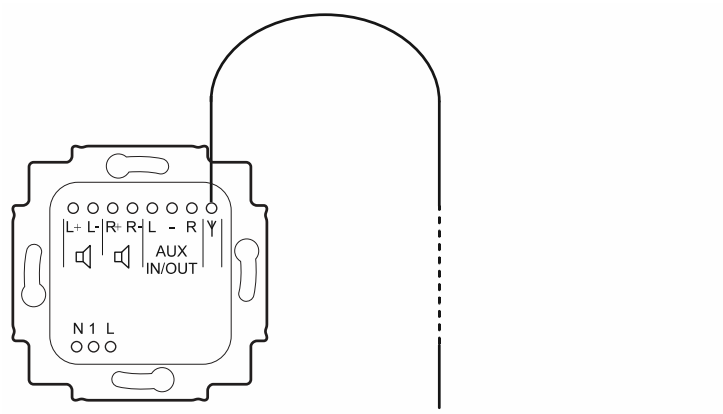

Fig. 13: Antenne

Direkte på enheden kan en ekstern antenne tilsluttes. F.eks. en udlægningsantenne.

- Udlægningsantenne: længde ca. 90 cm, trådtværsnit 0,5 mm² (AWG 18 – 22).

Ændringer i udlægningsantennens position kan påvirke modtagelseskvaliteten kraftigt. Den bedste position kan kun findes ved at prøve sig frem.

7 Ibrugtagning

Der er ikke en klassisk teknisk ibrugtagning ved enheden. Efter tilkobling af den elektriske spænding gennemgås udvalgte områder fra området "Indstillinger" et ad gangen.

- Denne opsætning gennemføres automatisk ved første ibrugtagning eller efter nulstilling af indstillingerne (se kapitel 8.3.33 „RESET (nulstilling af enhed til fabriksindstillinger)“ på side 79).
- I funktionerne i området "Indstillinger" skifter enheden automatisk til den næste funktion, når en funktion er bekræftet. Hvis bestemte funktioner ikke er relevante for dig, trykker du på tasten "PLUS" eller "MINUS", og du skifter til næste funktion.
- Den nøjagtige beskrivelse af de enkelte trin er anført i underkapitlerne til området "Indstillinger".

Gennemfør opsætningen i følgende rækkefølge:

Nr.	Menupunkt	
1.	Sprog (kun ved første ibrugtagning)	se kapitel 8.3.16 „Menu "Indstillinger" – "Sprog"“ på side 57
2.	AUX indgang / AUX udgang	se kapitel 8.3.21 „Menu "Indstillinger" – "AUX"“ på side 64
3.	Start søgning	<p>Søg stationer og gem dem automatisk som favoritter.</p> <ul style="list-style-type: none"> ▪ Frekvensområdet DAB+ og FM gennemses for stationer. ▪ Under søgningen vises en statusbjælke. ▪ Af de fundne stationer gemmes i alt 4 som favoritter i alfabetisk rækkefølge. <ul style="list-style-type: none"> – De første 4 DAB+ radiostationer gemmes som favorit. – Hvis der findes færre end 4 DAB+ stationer, udfyldes de med FM-stationer.

Tab.3: Opsætning

Efter den automatiske søgning skifter enheden automatisk til normal drift og spiller den første af de gemte favoritter.

- Hvis der ikke findes nogen stationer i den automatiske søgning, skifter enheden til favoritterne "0", og der vises en henvisning på displayet.
 - I denne situation er modtagelseskvaliteten via antennen formentlig ikke tilstrækkelig. Mulige grunde og foranstaltninger, se kapitel 0 „Dårlig modtagelseskvalitet“ på side 95.
 - Yderligere favoritter kan tilføjes separat efter ibrugtagningen.
 - se kapitel 8.3.11 „Menu "Stationer" – "Automatisk stationssøgning DAB+““ på side 52
 - se kapitel 8.3.12 „Menu "Stationer" – "Automatisk stationssøgning FM““ på side 53
 - se kapitel 8.3.13 „Menu "Stationer" – "Indstil FM-stationer manuelt““ på side 54

8 Betjening

8.1 Driftsmåder

Enheden har tre driftsmåder.

Standby

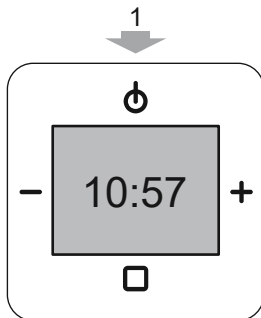

Fig. 14: Standby

- Enheden er klar til drift.
 - Via tasten "TIL/FRA" [1] skifter du enheden til driftsmåden "Normal" eller tilbage til driftsmåden "Standby".

Normaldrift

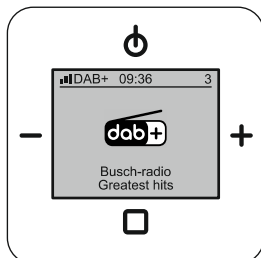

Fig. 15: Normaldrift

- f.eks. afspilning af musik
 - se kapitel 8.2 „Betjening i normaldrift“ på side 28.

Konfiguration

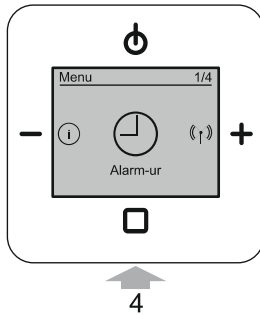

Fig. 16: Konfiguration / opsætning

- f.eks. indstilling af vækketidspunkt
 - se kapitel 8.3 „Betjening – Konfiguration“ på side 40.
 - Med et langt tryk (> ca. 2 sekunder) på tasten "ENTER" [4] skifter du enheden til driftsmåden "Konfiguration".
 - I området "Konfiguration" skifter tastaturfunktionerne.

8.2 Betjening i normaldrift

8.2.1 Oversigt

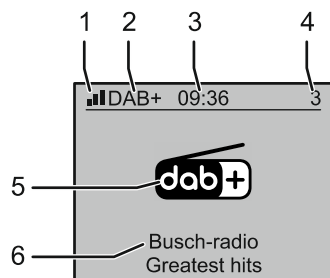

Fig. 17: Displayoversigt radio

- [1] Aktuell modtagelsesstyrke på den valgte station
- [2] Modtagelsessignalets signaltyp
 - Analog (FM (UKW))
 - Digital (DAB+)
- [3] Klokkeslæt / statusvisning
- [4] Den gemte radiostations favoritplads
- [5] Aktuell radiostation
- [6] Information om den aktuelle radiostation

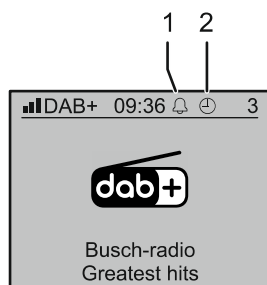

Fig. 18: Displayoversigt symboler

- [1] Alarm-uret er tændt
- [2] Frakoblingstiden (sovefunktion) er indstillet



Bemærk

Hvis der er valgt en anden profil, afviger displayvisningerne.

8.2.2 Knapfunktioner

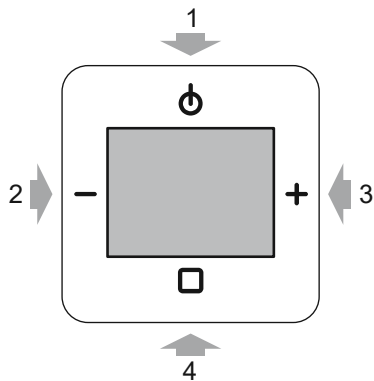

Fig. 19: Knapfunktion for betjening

[1] • TÆND/SLUK:

- Skifte enheden til standby-drift eller normaldrift
- Sovefunktion (tryk på tasten i mindst 2 sekunder), se kapitel 8.2.6 „Sovefunktion (frakoblingstid)“ på side 35.

[2] Minus

- Lydstyrke lavere
 - Ved længere tastetryk ændres lydstyrken automatisk, indtil tasten slippes.

[3] Plus

- Lydstyrke højere
 - Ved længere tastetryk ændres lydstyrken automatisk, indtil tasten slippes.

[4] Enter

- Skift mellem favoritstationerne
- Skift til konfigurationsmenu (tryk på tasten i mindst 2 sekunder)

8.2.3 Ændring af lydstyrke

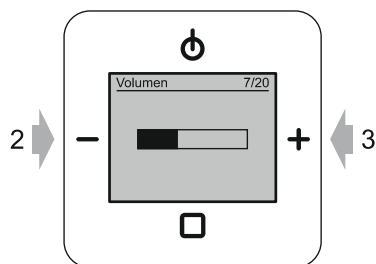

Fig. 20: Indstilling af lydstyrke

Udfør følgende trin for at ændre lydstyrken:

1. Tryk på tasterne "MINUS" [2] eller "PLUS" [3] under den normale drift.
 - Enheden ændrer lydstyrken.

8.2.4 Vælg station (favoritter)

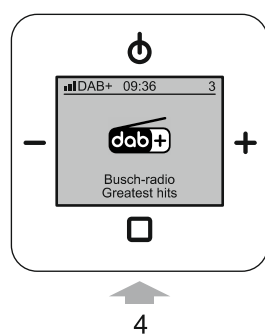

Fig. 21: Stationsskifte (favoritter)

For yndlingsstationer (favoritter) står 8 pladser til rådighed i enheden. Direkte efter enheden er tændt, vises og afspilles den senest hørte favorit.

Gennemfør følgende trin for at skifte mellem favoritterne:

1. Tryk på tasten "ENTER" [4].
 - Enheden skifter til næste favorit.
 - Ved skifte til en FM-station vises stationens frekvens. Afhængigt af stationerne vises også stationsnavnet (RDS).

Favoritten er skiftet.

Med en søgning kan stationerne forindstilles og gemmes som favorit på de 8 pladser.

– Stationssøgning:

- se kapitel 8.3.11 „Menu "Stationer" – "Automatisk stationssøgning DAB+"" på side 52
- se kapitel 8.3.12 „Menu "Stationer" – "Automatisk stationssøgning FM"" på side 53
- se kapitel 8.3.13 „Menu "Stationer" – "Indstil FM-stationer manuelt"" på side 54

I favoritterne kan DAB+ og FM-stationer blandes. Hvis der skiftes mellem en DAB+ og en FM-favorit, kan dette tage noget tid, da enheden skal skifte internt mellem digital og analog.



Bemærk

- Hvis der ikke er gemt nogen favoritter i enheden, skifter enheden til favoritterne "0" direkte efter tilkobling, og der vises en meddelelse på displayet.

8.2.5 Betjening af alarm-ur / snooze (slumrefunktion)

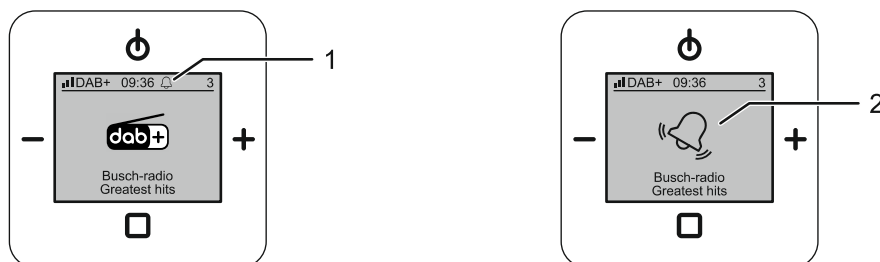

Fig. 22: Vækkefunktion

Til vækningen står en bilyd eller radioafspilning til rådighed.

Den aktive alarm-ur-funktion vises i displayet [1].

Når alarm-uret startes, vises vækkesignalet i displayet [2]. Bilyden eller radioen bliver trinvist højere.

Vækningen kan afbrydes ved at trykke på en hvilken som helst knap i 5 minutter (slumrefunktion (snooze)).

Vækketiderne, vækkeprofilerne etc. indstilles i enhedens konfigurationsmenu.

- Vækkeprofiler, se kapitel 8.3.5 „Menu "Alarm-ur" – "Vækkeprofiler"“ på side 45.
- Vækketider, se kapitel 8.3.6 „Menu "Alarm-ur" – "Vækketider"“ på side 46.
- Signallyde, se kapitel 8.3.8 „Menu "Alarm-ur" – "Vælg signallyde"“ på side 49.

Til- og frakobling af alarm-uret udføres i enhedens konfigurationsmenu, se kapitel 8.3.4 „Menu "Alarm-ur" – "Alarm-ur"“ på side 44.

Vækketonens maksimale lydstyrke kan begrænses, se kapitel 8.3.20 „Menu "Indstillinger" – "Maksimal lydstyrke"“ på side 63.

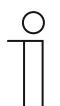

Bemærk

Inden alarm-uret tilkobles første gang, skal vækketiderne indtastes en gang.

- Først derefter kan alarm-uret tilkobles.
- Først derefter kan vækkedage deaktiveres.

Til- eller frakobling af alarm-ur

Alarm-uret til- eller frakobles i enhedens konfigurationsmenu, se kapitel 8.3.4 „Menu "Alarm-ur" – "Alarm-ur"“ på side 44.

- Dermed forhindres en uønsket frakobling af vækkefunktionen via betjeningstasterne i normaldrift.

Afbrydelse af alarm-ur (slumrefunktion (snooze))

Start snooze-funktionen ved at trykke på en hvilken som helst tast på enheden.

- Snooze-funktionen kan kun startes under vækningens signallyd.

Vækkefunktionen og snooze-funktionen

Alarm-ur-funktionen og snooze-funktionen afhænger af enhedens omskiftningstilstand. I det følgende er de fire mulige omskiftningstilstande anført.

Situation A	<ul style="list-style-type: none"> ▪ Radioen er tændt og afspiller. ▪ Som signallyd er "Bip" indstillet. ▪ Vækketiden er nået.
Adfærd og funktioner:	
<ul style="list-style-type: none"> ▪ Når vækketiden nås, afbrydes radioen, og signallyden afgives (alarm-modus). <ul style="list-style-type: none"> – Signallydens lydstyrke ændrer sig efter en rampefunktion. <ul style="list-style-type: none"> – Lydstyrken stiger fra 20 % til 100 % af den maksimale lydstyrke. – Signallyden dvæler i 20 sekunder ved 20 %. Derefter forhøjes lydstyrken hvert sekund, indtil den maksimale lydstyrke er nået efter ca. 25 sekunder. ▪ Displayvisning i alarm-modus: <ul style="list-style-type: none"> – "Vække" ▪ Alarm-modus afsluttes automatisk efter 1 minut. ▪ Signallyden kan afsluttes med en hvilken som helst tast (snooze-funktion). <ul style="list-style-type: none"> – Dermed skifter enheden tilbage i afspilningsmodus, og radioen afspiller. – Efter 5 minutter skifter enheden automatisk tilbage til alarmmodus. – Denne procedure gentages 3 gange. – Der er tre måder, hvorpå gentagelserne kan afbrydes før tid (slukke alarmfunktion): <ul style="list-style-type: none"> – Tryk længe på tasten "Slukket" (ca. 2 sekunder), mens signallyden varer. – Tryk på tasten "Slukket" i tiden mellem to signallyde. I denne situation slukker du også radioen, da den befinder sig i afspilningsmodus mellem signallydene. – Deaktiver alarm-uret i enhedens konfigurationsmenu, se kapitel 8.3.4 „Menu "Alarm-ur" – "Alarm-ur" på side 44. Vækkefunktionen er dermed slukket helt. Hvis alarm-uret skal vække igen næste dag, skal det tændes igen. 	

Tab.4: Alarm-ur / snooze-funktion situation A

Situation B	<ul style="list-style-type: none"> ▪ Radioen er tændt og afspiller. ▪ Som signallyd er "radio" indstillet. ▪ Vækketiden er nået.
Adfærd og funktioner:	
<ul style="list-style-type: none"> ▪ Adfærden og funktionen er som under situation A. <ul style="list-style-type: none"> – ■ Når vækketiden nås, afbrydes radioen, og som signallyd høres biplayden. 	

Tab.5: Alarm-ur / snooze-funktion situation B

Situation C	<ul style="list-style-type: none"> ▪ Radioen er slukket. ▪ Som signallyd er "Bip" indstillet. ▪ Vækketiden er nået.
--------------------	--

Adfærd og funktioner:

- Adfærden og funktionen er som under situation A.
 - Mellem signallydene er radioen slukket.

Tab.6: Alarm-ur / snooze-funktion situation C

Situation D	<ul style="list-style-type: none"> ▪ Radioen er slukket. ▪ Som signallyd er "radio" indstillet. ▪ Vækketiden er nået.
--------------------	--

Adfærd og funktioner:

- Radioen tændes på den senest benyttede programplads.
 - Hvis AUX-programpladsen er blevet benyttet, anvendes programplads 1 eller den første optagede programplads.
- Lydstyrken svarer til den sidst benyttede lydstyrkeværdi.
- Radioens afspilningstid er begrænset til en time.
 - Hvis enheden slukkes og tændes igen i mellemtiden, er begrænsningen ophævet.

Tab.7: Alarm-ur / snooze-funktion situation D

8.2.6 Sovefunktion (frakoblingstid)

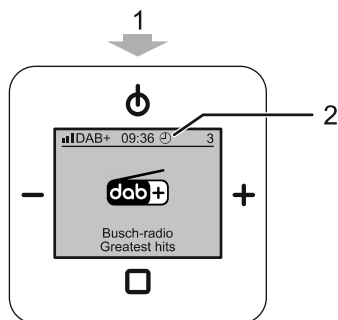

Fig. 23: Betjening af sove-timer

Ved at tænde sovefunktionen bliver enheden automatisk slukket efter et angivet tidsrum.

Denne funktion kan kun hentes, når radioen er tændt.

Sovefunktionens omskiftningstid indstilles i indstillingerne, se kapitel 8.3.26 „Menu "Indstillinger" – "Sleep timer" (frakoblingstid)" på side 69.

Gennemfør følgende trin for at tænde eller slukke sovefunktionen:

Tænd sovefunktion

1. Tryk på tasten "TIL/FRA" [1] i mindst 2 sekunder, når radioen er tændt.
 - Sovefunktionen er tændt.
 - Symbolet "Stopur" [2] vises på displayet.
 - Radioen slukker automatisk, når den forindstillede tid er gået.
 - Vedr. indstilling af omskiftningstiden, se kapitel 8.3.26 „Menu "Indstillinger" – "Sleep timer" (frakoblingstid)" på side 69.

Sluk sovefunktion

Vej 1:

1. Sluk radioen, og tænd den igen.
 - Sovefunktionen er slukket.
 - Symbolet "Stopur" slukker på displayet.

Vej 2:

1. Tryk på tasten "TIL/FRA" [1] i mindst 2 sekunder, når sovefunktionen er aktiv.
 - Sovefunktionen er slukket.
 - Symbolet "Stopur" [2] slukker på displayet.

8.2.7 Vis favoritter (yndlingsstationer)

Der er to måder at få vist de gemte favoritter på. Skift i den forbindelse til en af følgende funktioner i enheden:

- Flyt favoritter, se kapitel 8.3.14 „Menu "Stationer" – "Flyt favoritter"“ på side 55.
- Slet favoritter, se kapitel 8.3.15 „Menu "Stationer" – "Slet favoritter"“ på side 56.

Her vises listen med alle gemte favoritter.

8.2.8 Gem favoritter (yndlingsstationer)

Favoritter gemmes ud fra DAB+ eller FM-stationslisten. Her vises altid en liste med alle fundne DAB+ eller FM-stationer.

- Gem DAB+ stationer som favorit, se kapitel 8.3.9 „Menu "Stationer" – "Vis DAB+ stationsliste" og "Gem favoritter"“ på side 50.
- Gem FM-stationer som favorit, se kapitel 8.3.10 „Menu "Stationer" – "Vis FM-stationsliste" og "Gem favoritter"“ på side 51.

Efter behov kan stationslisten opdateres forinden. Det kræver en stationssøgning.

- Automatisk søgning af DAB+ stationer, se kapitel 8.3.11 „Menu "Stationer" – "Automatisk stationssøgning DAB+"“ på side 52.
- Automatisk søgning af FM-stationer, se kapitel 8.3.12 „Menu "Stationer" – "Automatisk stationssøgning FM"“ på side 53.
- Manuel søgning af FM-stationer, se kapitel 8.3.13 „Menu "Stationer" – "Indstil FM-stationer manuelt"“ på side 54.

8.2.9 Betjening af AUX

Med AUX-funktionen afspiller du musik fra den indbyggede radio på en ekstern enhed. F.eks. et HiFi-anlæg. Ligeledes kan musikken fra den eksterne enhed afspilles på den indbyggede radio.

- Yderligere informationer om AUX-tilslutningen, se kapitel 6.5.2 „AUX (Auxiliary)“ på side 21.
- Eksempler på enhedssammensætninger for AUX-tilslutningen, se kapitel 9 „Anvendelseseksempler“ på side 80
- Via en indgangsforstærkning kan lydstyrken på afspillet musik tilpasses efter de andre favoritter, se kapitel 8.3.22 „Menu "Indstillinger" – "AUX-indgangsforstærkning“ på side 65.

Høre musik på den indbyggede radio

For at afspille musik fra en ekstern enhed på den indbyggede radio skal følgende indstillinger være foretaget:

- AUX-modus på den indbyggede radio skal være indstillet på "AUX-indgang".
 - Indstilling af AUX-modus, se kapitel 8.3.21 „Menu "Indstillinger" – "AUX“ på side 64.
 - Favoritten "AUX er kun synlig, hvis AUX-tilslutningen er indstillet på "AUX-indgang" i indstillingerne.

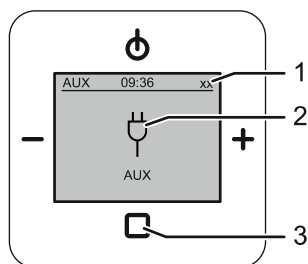

Fig. 24: Høre musik på den indbyggede radio via AUX

Gennemfør følgende trin for at afspille musik på den indbyggede radio:

1. Tænd for den indbyggede radio.
 - Efter tilkoblingen vises den senest afspillede favorit.
2. Tryk flere gange på knappen "ENTER" [3], indtil du er skiftet til favoritten "AUX".
 - Øverst til højre i displayet vises det aktuelle favoritnummer [1].
 - Favoritten "AUX" er den sidste i de gemte favoritter.
 - Efter skiftet til favoritten "AUX" er AUX-funktionen aktiv. AUX-symbolet [2] vises.
3. Tænd for den eksterne enhed.
 - Betjeningen af den eksterne enhed afhænger af den enkelte enhed.
 - Lydkanalen på den eksterne enhed afspilles på den indbyggede radio.

Høre den indbyggede radios stationer på ekstern enhed

For at afspille en favorit fra den indbyggede radio på en ekstern enhed skal følgende indstillinger være foretaget:

- AUX-modus på den indbyggede radio skal være indstillet på "AUX-udgang".
 - Indstilling af AUX-modus, se kapitel 8.3.21 „Menu "Indstillinger" – "AUX"" på side 64.
 - I indstillingen "AUX-udgang" deaktiveres favoritten "AUX".

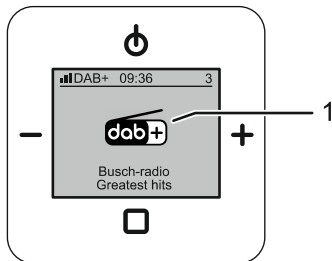

Fig. 25: Høre musik på en anden enhed via AUX

Gennemfør følgende trin for at afspille en favorit fra den indbyggede radio på en ekstern enhed:

1. Tænd for den indbyggede radio.
 - Efter tilkoblingen vises den senest afspillede favorit.
2. Vælg den ønskede favorit på den indbyggede radio [1].
3. Tænd for den eksterne enhed.
 - Betjeningen af den eksterne enhed afhænger af den enkelte enhed.
 - Favoritten på den indbyggede radio afspilles på den eksterne enhed.

8.2.10 Strømafbrudelse

- I tilfælde af strømafbrudelse gemmes alle personlige indstillinger.
- Klokkelættet på enheden opdateres ikke automatisk efter en strømafbrudelse.
 - Efter strømafbrudelse viser displayet klokkelættet: 00:00
 - Så længe klokkelættet "00:00" vises, er alle alarmer inaktive.
 - Sluk en enkelt gang for enheden, og tænd den igen. Ved gentilkoblingen opdateres enhedens klokkelæt automatisk. Alle alarmer er aktive igen.

8.3 Betjening – Konfiguration

Skiftet til konfigurationsmenuen er kun muligt, når den indbyggede radio er tændt.

Gennemfør følgende trin for at skifte til konfigurationsmenuen:

1. Tænd for den indbyggede radio.
2. Tryk på tasten "ENTER" i mindst 2 sekunder.
 - Enheden skifter til konfigurationsmenuen.

8.3.1 Display

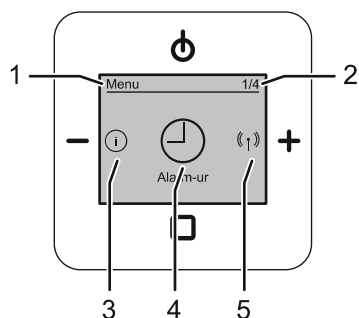

Fig. 26: Displayoversigt konfigurationsmenu

- [1] Menu / menuniveau
- [2] Menunummer
- [3] Forrige menupunkt
- [4] Valgt menupunkt
- [5] Næste menupunkt

8.3.2 Knapfunktioner

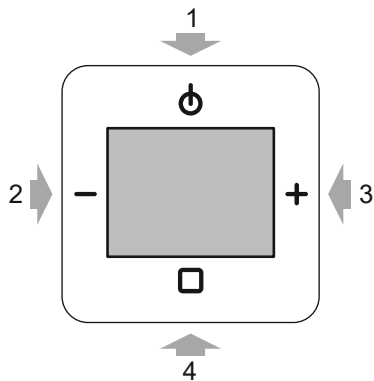

Fig. 27: Knapfunktioner for konfigurationsmenuen

- [1] TIL/FRA
 - Et niveau opad
- [2] Minus
 - Menupunkt tilbage
- [3] Plus
 - Menupunkt frem
- [4] ENTER
 - Kort tryk: Åbn menu / bekræft valg

8.3.3 Funktioner – Konfiguration

I de følgende menuer foretager du manuelle indstillinger eller starter/stopper funktioner. Bemærk i det følgende også de angivne referencer til menupunkterne.

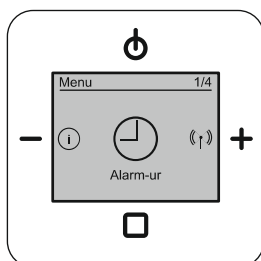

Fig. 28: Alarm-ur

Alarm-ur (1 / 4), se de kapitler, der hører til alarm-uret, fra kapitel 8.3.4 „Menu "Alarm-ur" – "Alarm-ur"“ på side 44

- Her indstilles tidsfunktioner, f.eks. alarm-uret.

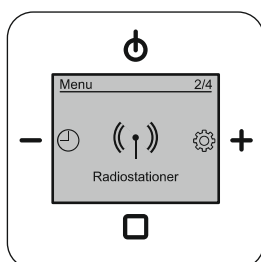

Fig. 29: Radiostationer

Radiostationer (2 / 4), se de kapitler, der hører til radiostationer, fra kapitel 8.3.9 „Menu "Stationer" – "Vis DAB+ stationsliste" og "Gem favoritter"“ på side 50

- Her kan radiostationer søges, indstilles og gemmes som favoritter.
 - Favoritter: 1 til 8 stationer til DAB+ radiostationer og FM-radiostationer.

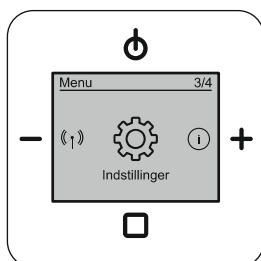

Fig. 30: Indstillinger

Indstillinger (3 / 4), se de kapitler, der hører til indstillingerne, fra kapitel 8.3.16 „Menu "Indstillinger" – "Sprog"“ på side 57

- Her foretages enhedsindstillinger, f.eks. sprog eller display.

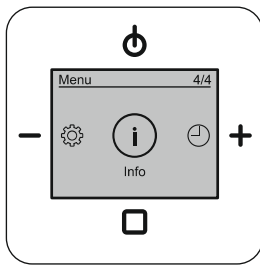

Fig. 31: Info

Info (4 / 4), se de kapitler, der hører til info, fra kapitel 8.3.31 „Menu "Info““ på side 75

- Her er der informationer om enheden og firmwaren.



Bemærk

Vedr. en navigationshjælp gennem menuerne, se kapitel 8.3.32 „Menutræ“ på side 76.

8.3.4 Menu "Alarm-ur" – "Alarm-ur"

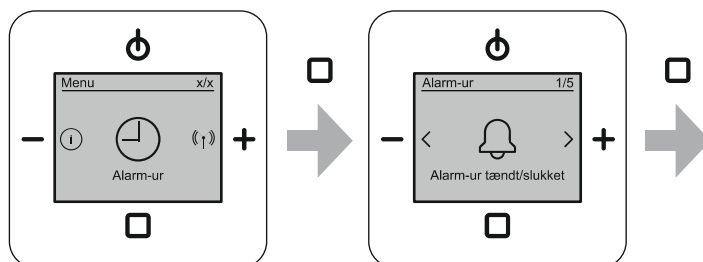

Fig. 32: Alarm-ur TIL/FRA

Menuen findes på menuniveauet "Alarm-ur".

Via denne menu betjener du vækkefunktionen.

Gennemfør følgende trin for at indstille, tilkoble og frakoble vækkefunktionen:

1. Skift til menuen "Alarm-ur".
2. Skift til menupunktet "Alarm-ur tændt/slukket".
3. Vælg "Tænd" eller "Sluk" i menupunktet "Egenskaber".
 - Tilkobling:
Bekræft tilkobling af vækkefunktionen med tasten "ENTER".
 - Displayet viser status "TIL" med symbolet "Alarm-ur".
 - Frakobling:
Bekræft frakobling af vækkefunktionen med tasten "ENTER".
 - Vækkefunktionen er slukket helt. Symbolet "Alarm-ur" slukker.

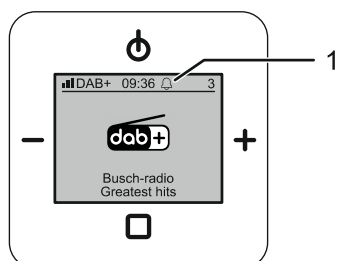

Fig. 33: Hovedvisning "Alarm-ur" er aktiv [1]

8.3.5 Menu "Alarm-ur" – "Vækkeprofiler"

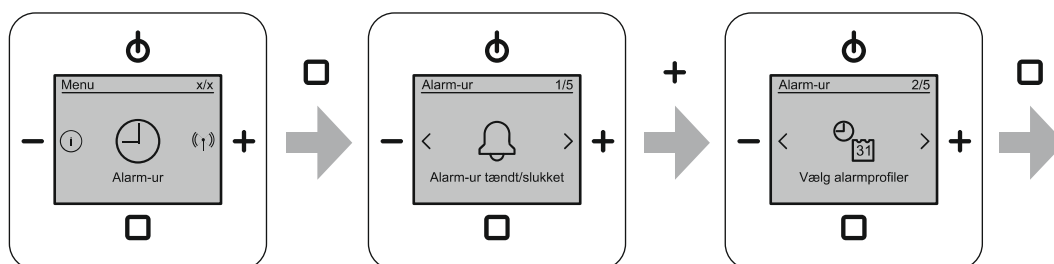

Fig. 34: Vælg alarmprofiler

Menuen findes på menuniveauet "Alarm-ur".

Valget af en alarmprofil gør det lettere at indstille vækketider. Hvis du f.eks. vælger "Alle ugedage ens", skal vækketiderne kun angives en gang.

Via denne menu vælger du mellem 3 alarmprofiler. Desuden kan du vælge dage, hvor alarmfunktionen skal være inaktiv.

Alarmprofilen "Hverdag / weekend (man.-fre./lør.-søn.)" er forindstillet. Hvis dette allerede passer, er det ikke nødvendigt at vælge nogen alarmprofil.

Udfør følgende trin for at vælge en alarmprofil:

1. Skift til menuen "Alarm-ur".
2. Skift til menupunktet "Vælg alarmprofiler".
3. Vælg en alarmprofil.
4. Bekræft den valgte alarmprofil.

Yderligere trin:

5. Indstil vækketiderne for den valgte vækkeprofil i menuen "Indstil alarmtid".
 - Indstilling af vækketider, se kapitel 8.3.6 „Menu "Alarm-ur" – "Vækketider"" på side 46.
 - Der spørges om vækketiderne i menuen "Indstil alarmtid" afhængigt af den valgte alarmprofil.
6. Vælg efter behov de dage, hvor alarmfunktionen skal være inaktiv.
 - Deaktivering af vækkedage, se kapitel 8.3.7 „Menu "Alarm-ur" – "Deaktiver dage"" på side 48.
 - De valgte dage deaktiveres for vækning. I den forbindelse er det uden betydning, hvilken vækkeprofil der er valgt.

Alarmprofiler	
Hverdag / weekend (man.-fre./lør.-søn.)	<ul style="list-style-type: none"> ▪ Forindstillet ▪ Vækketiderne er de samme fra mandag til fredag. ▪ Vækketiderne er de samme fra lørdag til søndag.
Alle ugedage ens	Vækketiderne er de samme hver ugedag.
Individuel ugedag	Vækketiderne indstilles separat for hver ugedag.

Tab.8: Alarmprofiler

8.3.6 Menu "Alarm-ur" – "Vækketider"

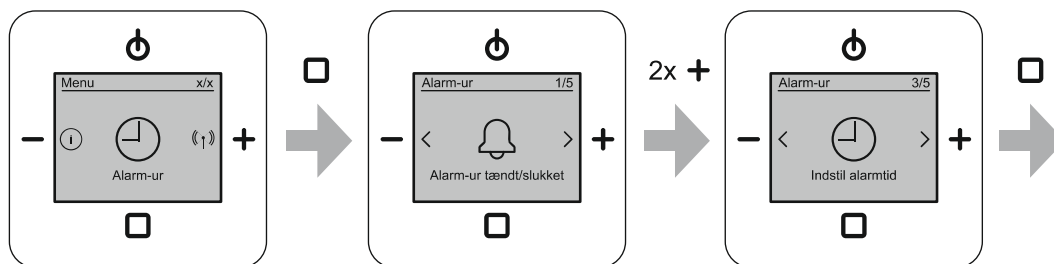

Fig. 35: Indstilling af vækketider

Menuen findes på menuniveauet "Alarm-ur".

Vækketiderne indstilles afhængigt af den valgte vækkeprofil. Alt efter hvilken vækkeprofil der er valgt, spørges der om de nødvendige vækketider et ad gangen. Vedr. valget af en vækkeprofil, se kapitel 8.3.5 „Menu "Alarm-ur" – "Vækkeprofiler"“ på side 45.

Vækkeprofilen "Hverdag / weekend (man.-fre./lør.-søn.)" er forindstillet. Hvis dette allerede passer, er det ikke nødvendigt at vælge nogen vækkeprofil.



Bemærk

Inden alarm-uret tilkobles første gang, skal vækketiderne indtastes en gang.

- Først derefter kan alarm-uret tilkobles.
- Først derefter kan vækkedage deaktiveres.

Gennemfør følgende trin for at indstille vækketiderne:

1. Skift til menuen "Alarm-ur".
2. Skift til menupunktet "Indstil alarmtid".
 - Der spørges om den første alarmtid alt efter den indstillede alarmprofil.
 - For hver alarmtid indstilles timerne og minutterne.
3. Indstil de ønskede alarmtider.
 - Indstil en alarmtids timer med tasterne "PLUS/MINUS", og bekræft indtastningen med tasten "ENTER".
 - Menuen skifter automatisk til den næste indstillingsmulighed.
 - Indstil en alarmtids minutter med tasterne "PLUS/MINUS", og bekræft indtastningen med tasten "ENTER".
 - Menuen skifter automatisk til den næste dag, der skal indstilles.
 - Efter bekræftelsen af den sidste tid, der skal indstilles, skifter visningen automatisk tilbage til menuen "Indstil alarmtid".

Vækketider for vækkeprofilen "Hverdag / weekend (man.-fre./lør.-søn.)"	
Blok 1 (ugedage) – man - fre	<ul style="list-style-type: none"> ▪ Timer ▪ Minutter
Blok 2 (weekend) – lør - søn	<ul style="list-style-type: none"> ▪ Timer ▪ Minutter
Vækketider for vækkeprofilen "Alle ugedage ens"	
man - søn	<ul style="list-style-type: none"> ▪ Timer ▪ Minutter
Vækketider for vækkeprofilen "Individuel ugedag"	
man tir ons tor fre lør søn	<p>Alle 7 ugedage indtastes en efter en.</p> <ul style="list-style-type: none"> ▪ Timer ▪ Minutter

Tab.9: Indstilling af vækketider

8.3.7 Menu "Alarm-ur" – "Deaktiver dage"

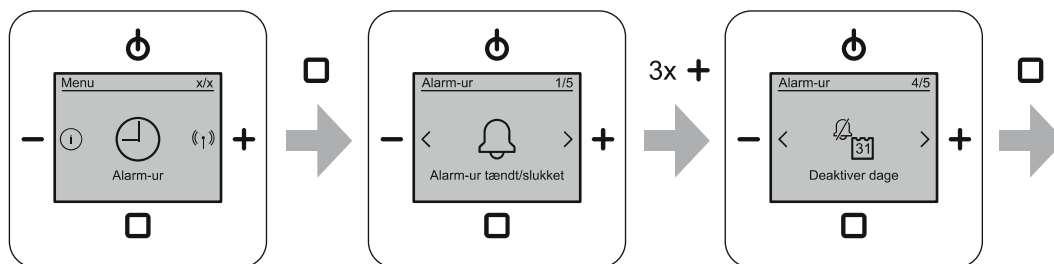

Fig. 36: Deaktivering af vækkedage

Menuen findes på menuniveauet "Alarm-ur".

I denne funktion kan enkelte dage udelukkes fra vækningen. I den forbindelse er det uden betydning, hvilken vækkeprofil der er valgt i indstillingerne.

Gennemfør følgende trin for at deaktivere vækkedage:

1. Skift til menuen "Alarm-ur".
2. Skift til menupunktet "Deaktiver dage".
 - Der vises en liste med ugedagene.
 - Alle aktive ugedage er forsynet med et flueben. Efter en ibrugtagning er alle ugedage aktive.
3. Naviger til de ønskede dage med tasterne "PLUS/MINUS" efter hinanden, og bekræft valgene med tasten "ENTER".
 - Ved hver valgt dag slettes dermed fluebenet. På dagene uden flueben vækkes ikke.

Gennemfør følgende trin for at aktivere deaktiverede vækkedage:

1. Naviger til de tidligere deaktiverede vækkedage.
 - Deaktiverede dage har intet flueben.
2. Bekræft hver ønsket deaktiveret vækkedag med tasten "ENTER".
 - Fluebenene ved de bekræftede dage tilføjes igen. På disse dage vækkes igen.

8.3.8 Menu "Alarm-ur" – "Vælg signallyde"

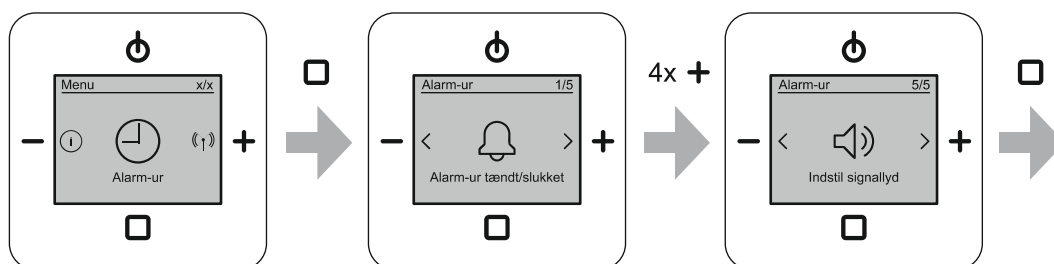

Fig. 37: Valg af signallyd

Menuen findes på menuniveauet "Alarm-ur".

Via denne menu vælger du en signallyd til alarm-uret.

Udfør følgende trin for at vælge signallyden:

1. Skift til menuen "Alarm-ur".
2. Skift til menupunktet "Vælg signallyd".
 - Displayet viser valget for alarm-uret.
3. Skift mellem valget "Signallyd" og "Radio" for signallyden.
4. Bekræft valget for signallyden.
 - Signallydene er indstillet.

Signallyde	
Afspil radio	<ul style="list-style-type: none"> ▪ Forindstillet ▪ Når vækketiden nås, afspilles den senest valgte favoritstation.
Lydsignal	Når vækketiden nås, lyder et signal.

Tab.10: Signallyde

8.3.9 Menu "Stationer" – "Vis DAB+ stationsliste" og "Gem favoritter"

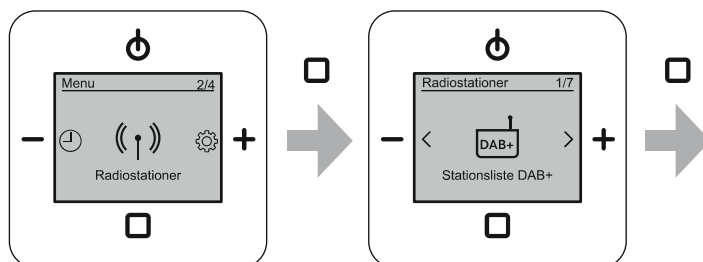

Fig. 38: Visning af DAB+ stationsliste

Menuen findes på menuniveauet "Radiostationer".

På denne stationsliste vises alle fundne DAB+ stationer.

- For at søge efter DAB+ stationer, se kapitel 8.3.11 „Menu "Stationer" – "Automatisk stationsøgning DAB+"" på side 52.

I stationslisten kan enkelte stationer vælges, afspilles midlertidigt eller gemmes som favoritter.

Ud af de tilgængelige stationer på stationslisten kan op til 8 stationer gemmes som favorit.

Udfør følgende trin for at afspille en station midlertidigt:

1. Skift til menuen "Radiostationer".
2. Skift til menupunktet "Stationsliste DAB+".
3. Naviger til en station med tasterne "PLUS/MINUS".
4. Bekræft valget ved kort at trykke på tasten "ENTER".
 - Den valgte station gemmes midlertidigt som favorit "0".
 - Hvis den fundne station midlertidigt gemmes som favorit "0", skifter enheden til normaldrift og afspiller stationen.
 - Hvis der under normaldrift skiftes til en anden favorit, eller hvis enheden slukkes, er den gemte favorit "0" efterfølgende ikke længere til rådighed.

Udfør følgende trin for at gemme en station som favorit:

1. Skift til menuen "Radiostationer".
2. Skift til menupunktet "Stationsliste DAB+".
3. Naviger til en station med tasterne "PLUS/MINUS".
4. Bekræft valget ved længe at trykke på tasten "ENTER".
 - Den valgte station gemmes som yderligere favorit og optages i afslutningen af listen over favoritter.
 - Skal favoritten flyttes til en anden position, se kapitel 8.3.14 „Menu "Stationer" – "Flyt favoritter"" på side 55.
 - Efter at have gemt som favorit, forbliver enheden i menupunktet "DAB-stationsliste". Yderligere DAB+ stationer kan tilføjes.
 - Hvis alle favoritpladser er optaget, vises en advarsel. Slet i så fald først favoritter fra favorittlisten, se kapitel 8.3.15 „Menu "Stationer" – "Slet favoritter"" på side 56.

8.3.10 Menu "Stationer" – "Vis FM-stationsliste" og "Gem favoritter"

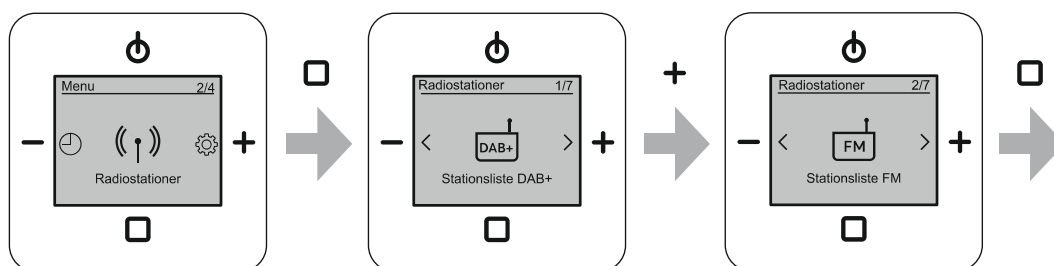

Fig. 39: Visning af FM-stationsliste

Menuen findes på menuniveauet "Radiostationer".

På denne stationsliste vises alle fundne FM-stationer.

- For at søge efter FM-stationer, se kapitel 8.3.12 „Menu "Stationer" – "Automatisk stationssøgning FM"“ på side 53.

I stationslisten kan enkelte stationer vælges, afspilles midlertidigt eller gemmes som favoritter.

Ud af de tilgængelige stationer på stationslisten kan op til 8 stationer gemmes som favorit.

Udfør følgende trin for at afspille en station midlertidigt:

1. Skift til menuen "Radiostationer".
2. Skift til menupunktet "Stationsliste FM".
3. Naviger til en station med tasterne "PLUS/MINUS".
4. Bekræft valget ved kort at trykke på tasten "ENTER".
 - Den valgte station gemmes midlertidigt som favorit "0".
 - Hvis den fundne station midlertidigt gemmes som favorit "0", skifter enheden til normaldrift og afspiller stationen.
 - Hvis der under normaldrift skiftes til en anden favorit, eller hvis enheden slukkes, er den gemte favorit "0" efterfølgende ikke længere til rådighed.

Udfør følgende trin for at gemme en station som favorit:

1. Skift til menuen "Radiostationer".
2. Skift til menupunktet "Stationsliste FM".
3. Naviger til en station med tasterne "PLUS/MINUS".
4. Bekræft valget ved længe at trykke på tasten "ENTER".
 - Den valgte station gemmes som yderligere favorit og optages i afslutningen af listen over favoritter.
 - Skal favoritten flyttes til en anden position, se kapitel 8.3.14 „Menu "Stationer" – "Flyt favoritter"“ på side 55.
 - Efter at have gemt som favorit, forbliver enheden i menupunktet "Stationsliste FM". Yderligere FM-stationer kan tilføjes.
 - Hvis alle favoritpladser er optaget, vises en advarsel. Slet i så fald først favoritter fra favoritlisten, se kapitel 8.3.15 „Menu "Stationer" – "Slet favoritter"“ på side 56.

8.3.11 Menu "Stationer" – "Automatisk stationssøgning DAB+"

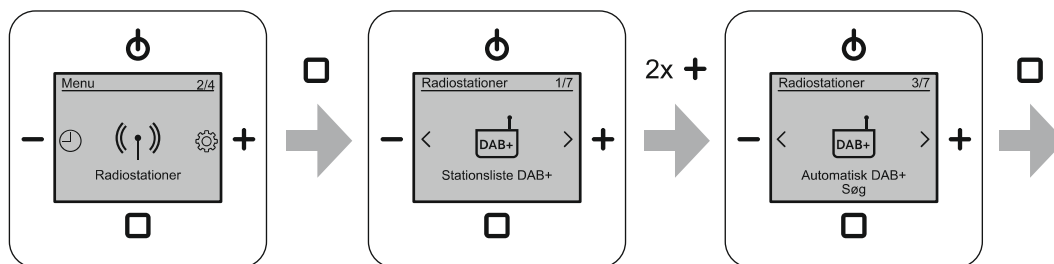

Fig. 40: Automatisk DAB+ søgning

Menuen findes på menuniveauet "Radiostationer".

Via denne menu gennemsøger enheden hele frekvensområdet for DAB+ stationer og udarbejder en stationsliste over alle fundne DAB+ stationer. DAB+ stationerne i listen er sorteret fra 0 ... 9 og derefter fra A ... Z.

Gennemfør følgende trin for at søge automatisk efter DAB+ stationer:

1. Skift til menuen "Radiostationer".
2. Skift til menupunktet "Automatisk DAB+ søgning".
 - Enheden udarbejder en liste over alle fundne DAB+ stationer.
 - Hvis en station findes flere gange, optages den kun en gang på listen.
 - Når den automatiske søgning er færdig, skifter enheden automatisk til menupunktet "Stationsliste DAB+".
 - I menupunktet "Stationsliste DAB+" vises den nye stationsliste.
 - I menupunktet "Stationsliste DAB+" kan stationerne vælges, høres midlertidigt eller gemmes som favoritter.
 - Vedr. menupunktet "Stationsliste DAB+", se kapitel 8.3.9 „Menu "Stationer" – "Vis DAB+ stationsliste" og "Gem favoritter"“ på side 50.

8.3.12 Menu "Stationer" – "Automatisk stationsøgning FM"

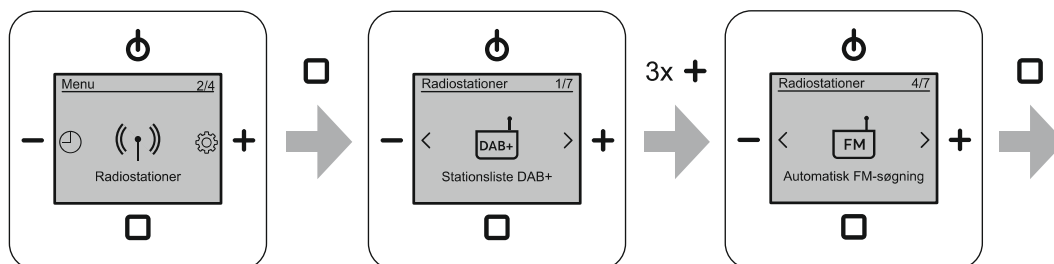

Fig. 41: Automatisk FM-søgning

Menuen findes på menuniveaet "Radiostationer".

Via denne menu gennemsøger enheden hele frekvensområdet for FM-stationer og udarbejder en stationsliste over alle fundne FM-stationer. FM-stationerne på listen er sorteret stigende efter frekvens.

Gennemfør følgende trin for at søge automatisk efter FM-stationer:

1. Skift til menuen "Radiostationer".
2. Skift til menupunktet "Automatisk FM-søgning".
 - Enheden udarbejder en liste over alle fundne FM-stationer.
 - Hvis en station findes flere gange, optages den kun en gang på listen.
 - Når den automatiske søgning er færdig, skifter enheden automatisk til menupunktet "Stationsliste FM".
 - I menupunktet "Stationsliste FM" vises den nye stationsliste.
 - I menupunktet "Stationsliste FM" kan stationerne vælges, høres midlertidigt eller gemmes som favoritter.
 - Vedr. menupunktet "Stationsliste FM", se kapitel 8.3.10 „Menu "Stationer" – "Vis FM-stationsliste" og "Gem favoritter"“ på side 51.

8.3.13 Menu "Stationer" – "Indstil FM-stationer manuelt"

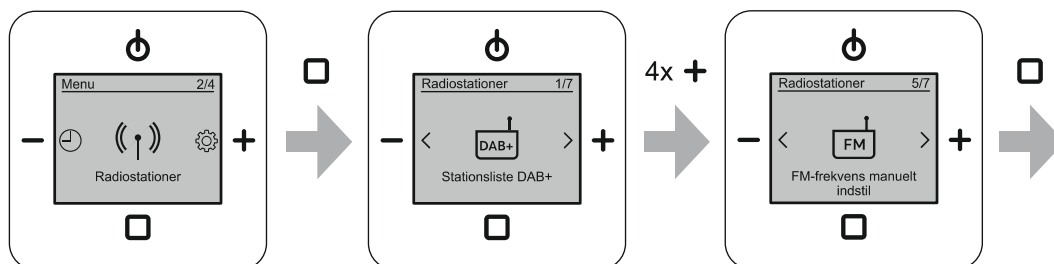

Fig. 42: Manuel opsætning af FM

Menuen findes på menuniveauet "Radiostationer".

Via denne menu gennemsøger du hele frekvensområdet manuelt for FM-stationer. Fundne stationer kan høres midlertidigt eller gemmes som favoritter.

Gennemfør følgende trin for at søge manuelt efter FM-stationer:

1. Skift til menuen "Radiostationer".
2. Skift til menupunktet "Indstil FM-frekvens manuelt".
3. Søg manuelt efter en FM-station med tasterne "PLUS/MINUS".
 - Ved kort at trykke på tasterne "PLUS/MINUS" skifter den viste frekvens hver gang med 0,05 MHz.
 - Ved at trykke længe (længere end 1 sekund) på tasterne "PLUS/MINUS" skifter frekvensen automatisk til næste fundne station og stopper her. Efter nogle sekunder vises stationsnavnet.

Afspil den fundne station midlertidigt.

- Bekræft valget ved kort at trykke på tasten "ENTER".
 - Den valgte station gemmes midlertidigt som favorit "0".
 - Hvis den fundne station midlertidigt gemmes som favorit "0", skifter enheden til normaldrift og afspiller stationen.
 - Hvis der under normaldrift skiftes til en anden favorit, eller hvis enheden slukkes, er den gemte favorit "0" efterfølgende ikke længere til rådighed.

Gem den fundne station som favorit.

- Bekræft valget ved længe at trykke på tasten "ENTER".
 - Den valgte station gemmes som favorit og optages i afslutningen af listen over favoritter.
 - Skal favoritten flyttes til en anden position, se kapitel 8.3.14 „Menu "Stationer" – "Flyt favoritter"“ på side 55.
 - Efter at have gemt som favorit, forbliver enheden i menupunktet "Indstil FM-frekvens manuelt". Yderligere FM-stationer kan tilføjes.
 - Hvis alle favoritpladser er optaget, vises en advarsel. Slet i så fald først favoritter fra favoritlisten, se kapitel 8.3.15 „Menu "Stationer" – "Slet favoritter"“ på side 56.

8.3.14 Menu "Stationer" – "Flyt favoritter"

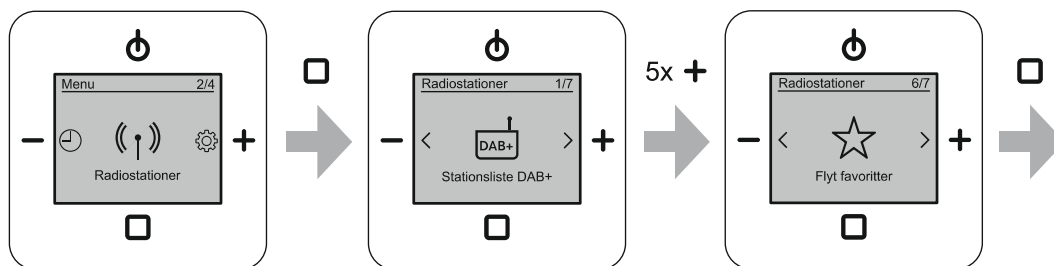

Fig. 43: Flytning af favoritter

Menuen findes på menuniveauet "Radiostationer".

Via denne menu flytter du gemte favoritter inden for listen. Den valgte favorit indsættes på det valgte sted. De øvrige gemte favoritter forbliver uændret i deres rækkefølge.

Gennemfør følgende trin for at udskifte favoritterne:

1. Skift til menuen "Radiostationer".
2. Skift til menupunktet "Flyt favoritter".
3. Skift til den ønskede favorit med tasterne "PLUS/MINUS".
4. Bekræft valget ved kort at trykke på tasten "ENTER".
 - Øverst til venstre i displayet vises spørgsmålet "Flyt favorit?".
5. Flyt den valgte favorit til den ønskede position med tasterne "PLUS/MINUS".
 - Bekræft den nye position ved kort at trykke på tasten "ENTER".

8.3.15 Menu "Stationer" – "Slet favoritter"

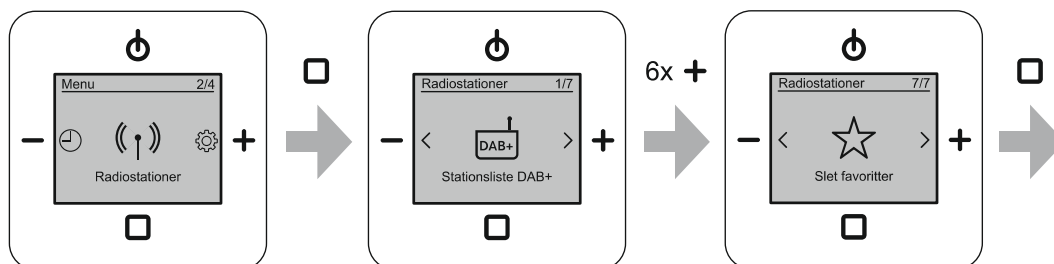

Fig. 44: Sletning af favoritter

Menuen findes på menuniveauet "Radiostationer".

Via denne menu sletter du gemte stationer fra favoritlisten.

Gennemfør følgende trin for at slette en favorit:

1. Skift til menuen "Radiostationer".
2. Skift til menupunktet "Slet favoritter".
3. Skift til den ønskede favorit med tasterne "PLUS/MINUS".
4. Slet stationen fra listen over favoritter ved kort at trykke på tasten "ENTER".
 - Stationen slettes fra listen over favoritter uden efterfølgende spørgsmål.
 - Alle efterfølgende favoritter rykker en plads frem. Mellem de gemte favoritter kan der ikke være huller.

8.3.16 Menu "Indstillinger" – "Sprog"

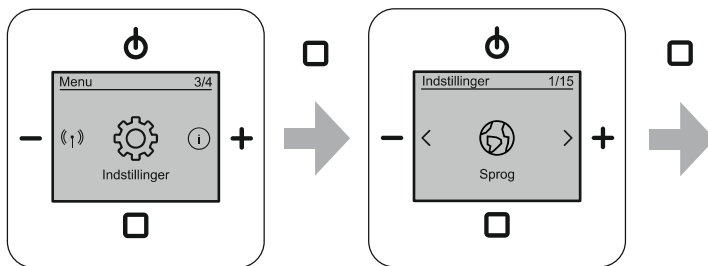

Fig. 45: Valg af landesprog

I denne menu indstiller du dit landesprog.

Udfør følgende trin for at vælge sproget:

1. Skift til menupunktet "Indstillinger".
2. Skift til menupunktet "Sprog".
3. Vælg et sprog med tasterne "PLUS/MINUS".
4. Bekræft valget med tasten "ENTER".

Fremmedsprog indstillet

Hvis der er indstillet et fremmedsprog, udfører du følgende trin for at nulstille:

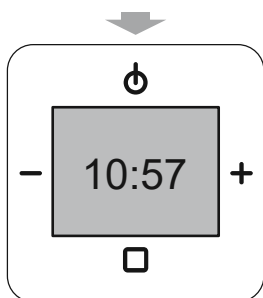

Fig. 46: Tænding af radio

1. Tænd for den indbyggede radio.
 - Det gøres ved at trykke på tasten "TIL/FRA".

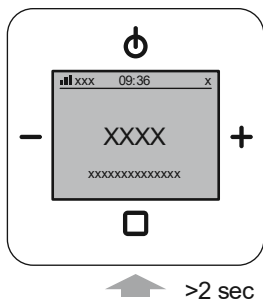

Fig. 47: Fremmedsprog "Hovedmenu"

2. Tryk på tasten "ENTER" i mindst 2 sekunder.
 - Enheden skifter til den senest benyttede menudialog.

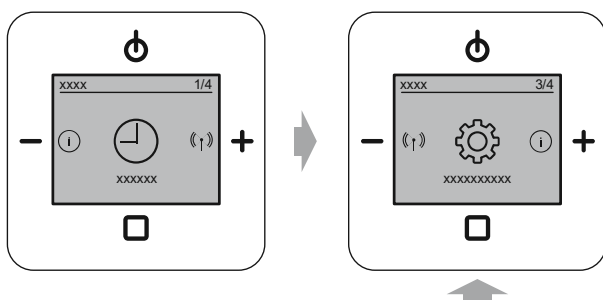

Fig. 48: Fremmedsprog "Indstillinger"

- Menunummerets højre tal skal være "4".
3. Skift til menunummer "3/4" med tasten "PLUS".
 4. Skift til menuen med tasten "ENTER".
 - Enheden skifter til indstillingerne i undermenuen "Indstillinger".

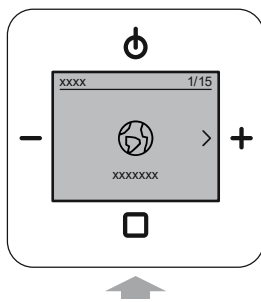

Fig. 49: Fremmedsprog "Menusprog"

- Menunummerets højre tal skal være "15".
5. Skift til menunummer "1/15" med tasten "PLUS", hvis menunummeret ikke allerede viser "1/15".
 6. Skift til menuen med tasten "ENTER".

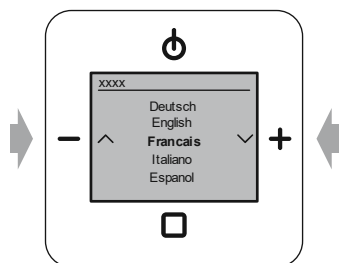

Fig. 50: Fremmedsprog "Menusprog"

- Det aktuelle sprog vises.
7. Skift til dit landesprog med tasten "PLUS".
 8. Bekræft dit landesprog med tasten "ENTER".
 - Enheden skifter sproget.

8.3.17 Menuen "Indstillinger" – "Bas"

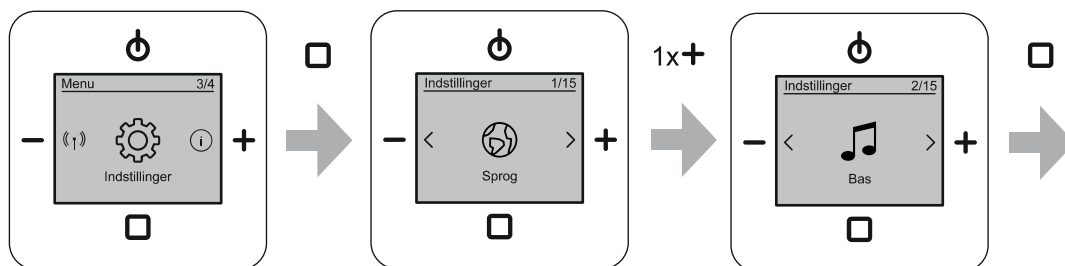

Fig. 51: Bas

Menuen findes på menuniveaet "Indstillinger". I denne menu findes lydregulatoren "Bas".

I denne menu indstiller du de dybe frekvenser på den afspillede musik. Indstillingen afhænger meget af personlig smag og de anvendte højtalere. Den optimale indstilling kan derfor kun findes ved at prøve sig frem.

Vælg blandt følgende indstillingsmuligheder:

Indstilling	Beskrivelse
Bas	Dybe toner i det menneskelige øres høreområde <ul style="list-style-type: none"> ▪ Indstillingsområde: -5 dB ... +5 dB ▪ Forindstillet i enheden: 0 dB

Tab.11: Bas

Gennemfør følgende trin for at indstille bassen:

1. Skift til menupunktet "Indstillinger".
2. Skift til menupunktet "Bas".
3. Vælg den ønskede indstilling med tasterne "PLUS/MINUS".
4. Bekræft valget med tasten "ENTER".

8.3.18 Menu "Indstillinger" – "Diskant"

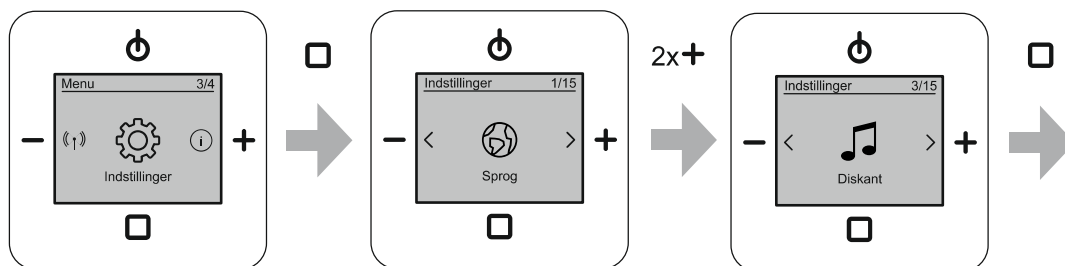

Fig. 52: Diskant

Menuen findes på menuniveaet "Indstillinger". I denne menu findes lydregulatoren "Diskant".

I denne menu indstiller du de høje frekvenser på den afspillede musik. Indstillingen afhænger meget af personlig smag og de anvendte højttalere. Den optimale indstilling kan derfor kun findes ved at prøve sig frem.

Vælg blandt følgende indstillingsmuligheder:

Indstilling	Beskrivelse
Diskant	Høje toner i det menneskelige øres høreområde <ul style="list-style-type: none"> ▪ Indstillingsområde: -5 dB ... +5 dB ▪ Forindstillet i enheden: 0 dB

Tab.12: Diskant

Gennemfør følgende trin for at indstille diskanten:

1. Skift til menupunktet "Indstillinger".
2. Skift til menupunktet "Diskant".
3. Vælg den ønskede indstilling med tasterne "PLUS/MINUS".
4. Bekræft valget med tasten "ENTER".

8.3.19 Menu "Indstillinger" – "Startlydstyrke"

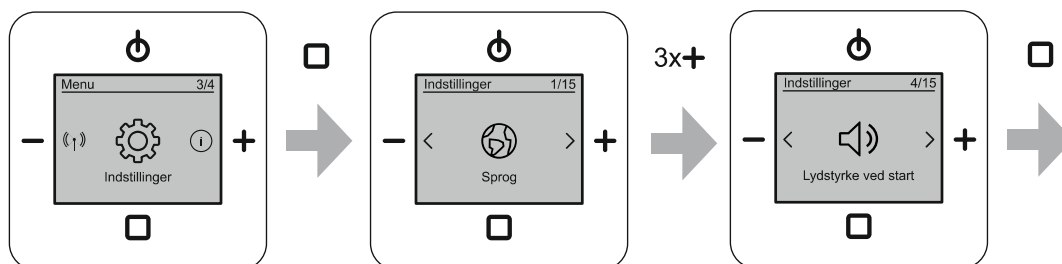

Fig. 53: Startlydstyrke

Menuen findes på menuniveauet "Indstillinger".

I denne menu indstiller du den lydstyrke, som enheden skal starte med.

Vælg blandt følgende indstillingsmuligheder:

Startlydstyrke	Beskrivelse
Seneste lydstyrke	Enheden starter med den seneste lydstyrke.
Fast lydstyrke	Enheden gemmer den aktuelle lydstyrke. Med denne lydstyrke starter enheden efterfølgende, når den tændes.

Tab.13: Startlydstyrke

Gennemfør følgende trin for at indstille startlydstyrken:

1. Skift til menupunktet "Indstillinger".
2. Skift til menupunktet "Startlydstyrke".
3. Vælg indstillingen med tasterne "PLUS/MINUS".
4. Bekræft valget med tasten "ENTER".

8.3.20 Menu "Indstillinger" – "Maksimal lydstyrke"



Advarsel! – Stille vækkesignal

Med reduktionen af enhedens maksimale lydstyrke reduceres også lydstyrken af vækkesignalet.

- Husk på dette, når du indstiller enhedens maksimale lydstyrke.

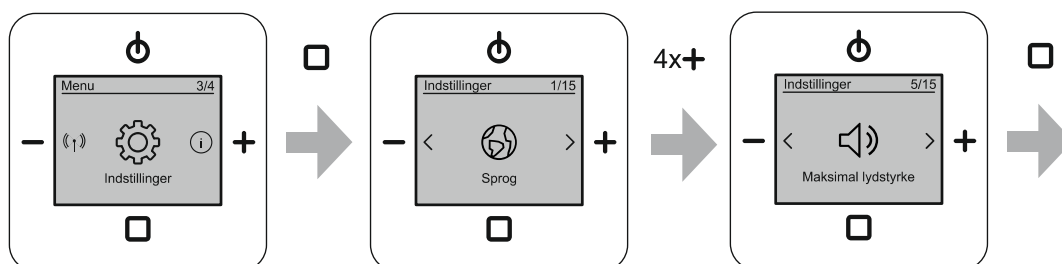

Fig. 54: Maksimal lydstyrke

Menuen findes på menuniveauet "Indstillinger".

I denne menu indstiller du den lydstyrke, som enheden maksimalt opnår.

- Hvis enhedens maksimale lydstyrke er reduceret, kan lydstyrkebøjlen i normaldrift kun bevæges op til denne værdi.

Gennemfør følgende trin for at indstille den maksimale lydstyrke:

1. Skift til menupunktet "Indstillinger".
2. Skift til menupunktet "Maksimal lydstyrke".
3. Vælg indstillingen med tasterne "PLUS/MINUS".
4. Bekræft valget med tasten "ENTER".

8.3.21 Menu "Indstillinger" – "AUX"

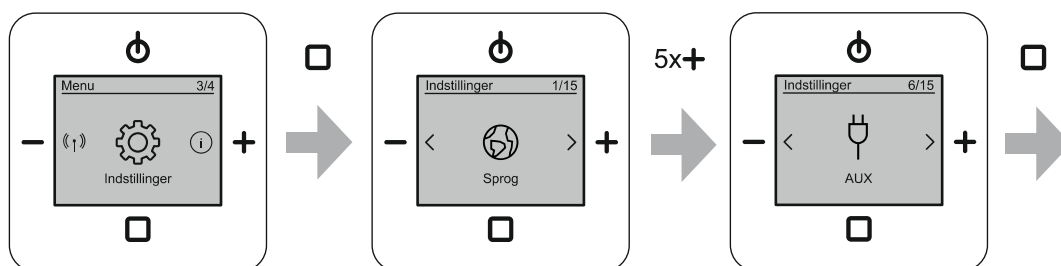

Fig. 55: AUX-indstilling

Menuen findes på menuniveauet "Indstillinger".

I denne menu fastlægger du, om AUX-tilslutningen bruges som indgang eller udgang. Den kan også deaktiveres.

Vælg blandt følgende indstillingsmuligheder:

Indstilling	Beskrivelse
Deaktiveret	Den indbyggede radios AUX-funktion er deaktiveret. <ul style="list-style-type: none"> I favoritterne er favoritten "AUX" (seneste favoritplads) deaktiveret.
AUX-indgang	En ekstern kilde kan afspilles i den indbyggede radio. <ul style="list-style-type: none"> I favoritterne er favoritten "AUX" (seneste favoritplads) aktiveret. Vælg favoritten "AUX" for at afspille den eksterne kilde.
AUX-udgang	En favorit på den indbyggede radio kan afspilles på en ekstern enhed. <ul style="list-style-type: none"> I favoritterne er favoritten "AUX" (seneste favoritplads) deaktiveret.

Tab.14: AUX-indstilling

Gennemfør følgende trin for at indstille AUX-tilslutningen:

1. Skift til menupunktet "Indstillinger".
2. Skift til menupunktet "AUX".
3. Træf det ønskede valg med tasterne "PLUS/MINUS".
4. Bekræft valget med tasten "ENTER".

8.3.22 Menu "Indstillinger" – "AUX-indgangsforstærkning"

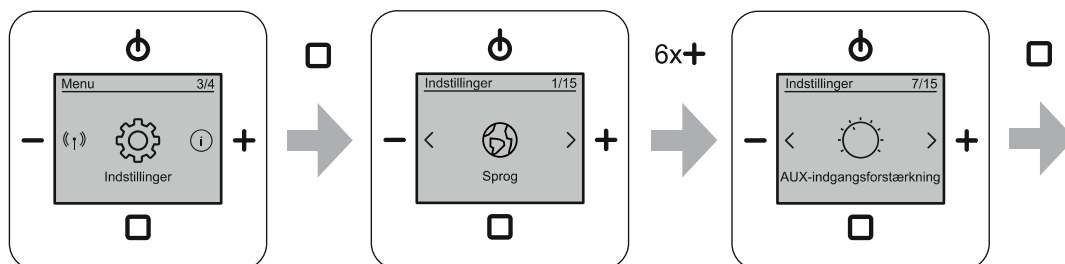

Fig. 56: Forstærkning AUX-indgang

Menuen findes på menuniveauet "Indstillinger".

I denne menu indstiller du indgangsforstærkningen for AUX. Med denne indstilling justerer du f.eks. lydstyrkerne på de enheder, der er forbundet via AUX, med hinanden.

Vælg blandt følgende indstillingsmuligheder:

Indstilling	Beskrivelse
Forstærkning AUX-indgang	<ul style="list-style-type: none"> ▪ Indstillingsområde: 0 dB; 3 dB; 6 dB; 9 dB ▪ Forindstillet i enheden: 0 dB

Tab.15: Forstærkning AUX-indgang

Gennemfør følgende trin for at indstille indgangsfølsomheden:

1. Skift til menupunktet "Indstillinger".
2. Skift til menupunktet "AUX-indgangsforstærkning".
3. Vælg den ønskede indstilling med tasterne "PLUS/MINUS".
4. Bekræft valget med tasten "ENTER".

8.3.23 Menu "Indstillinger" – "Visning profiler"

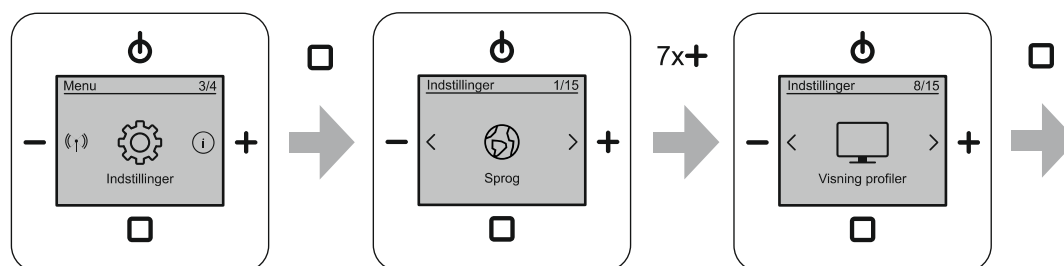



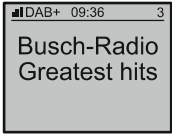



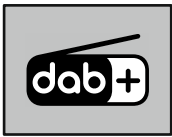

Fig. 57: Visionsprofiler

Menuen findes på menuniveaet "Indstillinger". I denne menu vælges forskellige visninger af displayet.

Med et profilvalg fra denne menu viser du bestemt indhold af displayet forstørret.

Vælg blandt følgende indstillingsmuligheder:

Indstilling	Beskrivelse	Displayvisning normaldrift
 Standard	Displayet vises i standardvisningen i normaldrift.	
 Store bogstaver	I normaldriftens display vises stationsnavnet i store bogstaver i stedet for diasshowet.	
 Stort ur	I normaldriftens display vises klokkeslættet i store tal i stedet for diasshowet.	
 Slideshow	I normaldriftens display vises diasshowet stort efter 20 sekunder. – Ved at trykke på tasten "ENTER" skifter displayet til standardvisningen i ca. 20 sekunder. – I denne periode har tasten "ENTER" igen den normale funktion.	

Tab.16: Visionsprofiler

Gennemfør følgende trin for at indstille visningsprofilen:

1. Skift til menupunktet "Indstillinger".
2. Skift til menupunktet "Visning profiler".
3. Vælg den ønskede indstilling med tasterne "PLUS/MINUS".
4. Bekræft valget med tasten "ENTER".

8.3.24 Menu "Indstillinger" – "Display belysning"

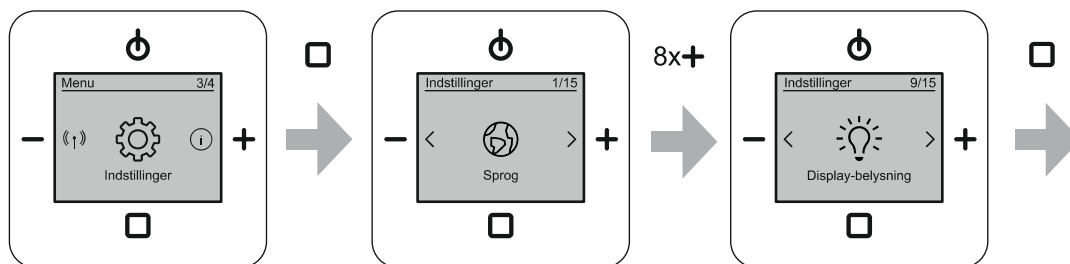

Fig. 58: Displaybelysning

Menuen findes på menuniveauet "Indstillinger".

I denne menu vælger du scener til displaybelysningen.

Vælg blandt følgende indstillingsmuligheder:

Menu funktion	Beskrivelse
TIL	Displayet er permanent belyst, hvis radioen er tændt (standardindstilling).
Automatisk	Radioens displaybelysning reduceres automatisk til en middelværdi efter 30 sekunder uden betjening.
Permanent TIL	Displayet er permanent belyst. <ul style="list-style-type: none"> – Permanent belysning ligeledes i slukket tilstand. – Ikke tilgængelig i modus "ECO".

Tab. 17: Displaybelysning

Gennemfør følgende trin for at indstille displaybelysningen:

1. Skift til menupunktet "Indstillinger".
2. Skift til menupunktet "Display belysning".
3. Vælg din ønskede belysning.
4. Bekræft valget med tasten "ENTER".

8.3.25 Menu "Indstillinger" – "Display lysstyrke"

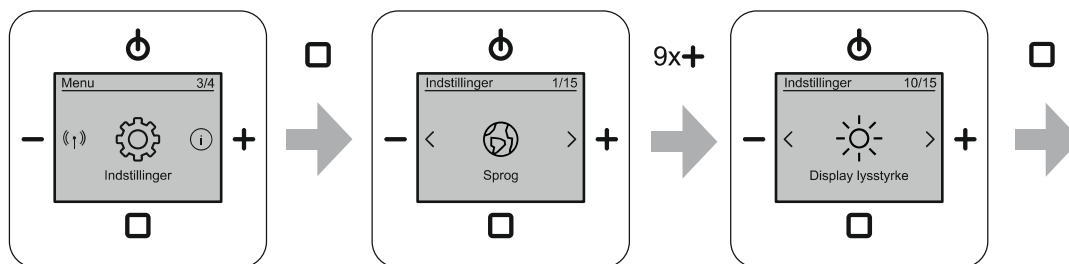

Fig. 59: Display lysstyrke

Menuen findes på menuniveauet "Indstillinger".

I denne menu indstiller du den ønskede lysstyrke på displayet.

Gennemfør følgende trin for at indstille displayets lysstyrke:

1. Skift til menupunktet "Indstillinger".
2. Skift til menupunktet "Display lysstyrke".
3. Indstil lysstyrken med tasterne "PLUS/MINUS".
4. Bekræft valget med tasten "ENTER".

8.3.26 Menu "Indstillinger" – "Sleep timer" (frakoblingstid)

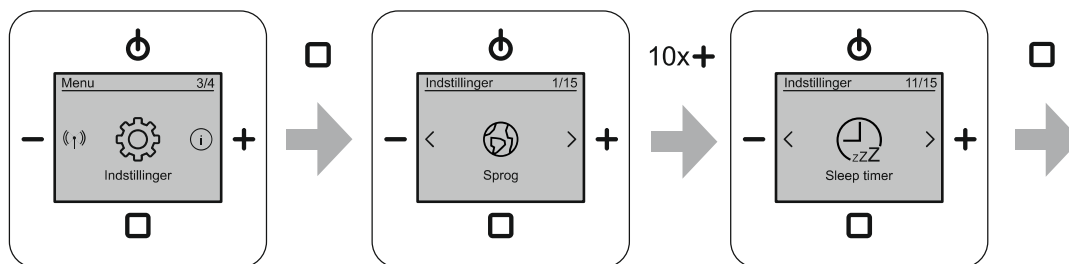

Fig. 60: Sove-timer

Menuen findes på menuniveauet "Indstillinger".

Efter at have aktiveret funktionen "Sleep timer" slukkes den indbyggede radio automatisk efter den tid, der er indstillet her.

– For at aktivere denne funktion, se kapitel 8.2.6 „Sovefunktion (frakoblingstid)“ på side 35.

Tidsindstillingen foregår i 5 minutters trin i et område på 5-60 minutter.

Gennemfør følgende trin for at indstille sove-timer-frakoblingstiden:

1. Skift til menupunktet "Indstillinger".
2. Skift til menupunktet "Sleep timer".
3. Vælg indstillingen med tasterne "PLUS/MINUS".
4. Bekræft valget med tasten "ENTER".

8.3.27 Menu "Indstillinger" – "Energieffektivitet"

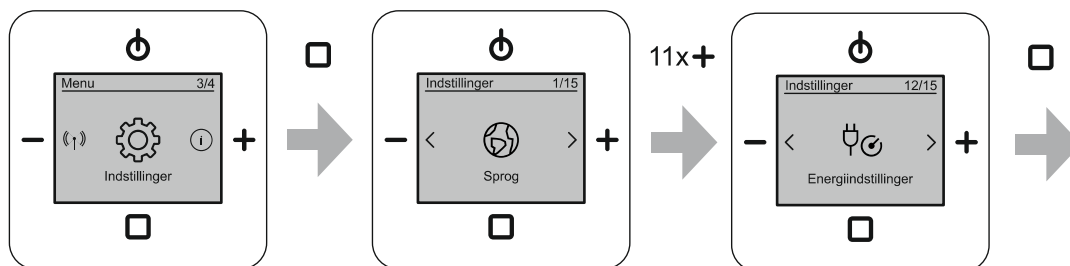

Fig. 61: Energiindstillinger

Menuen findes på menuniveauet "Indstillinger".

Vælg blandt følgende indstillingsmuligheder:

Menu funktion	Beskrivelse
ECO	Displaybelysningen er dæmpet. – Standardindstilling ved ibrugtagning.
Komfort	Displaybelysningen kan også tændes i FRA-tilstand (permanent TIL), se kapitel 8.3.24 „Menu "Indstillinger" – "Display belysning"“ på side 67.

Tab.18: Energiindstillinger

Gennemfør følgende trin for at indstille energieffektiviteten:

1. Skift til menupunktet "Indstillinger".
2. Skift til menupunktet "Energiindstillinger".
3. Vælg indstillingen med tasterne "PLUS/MINUS".
4. Bekræft valget med tasten "ENTER".

8.3.28 Menu "Indstillinger" – "Udvidelse-kontrol"

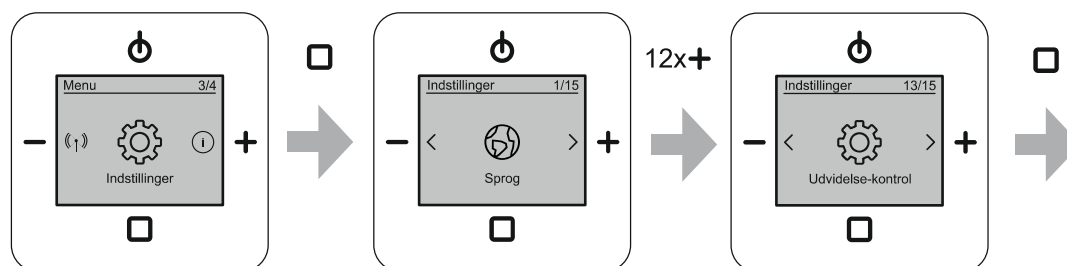

Fig. 62: Ekstraapparat-styring

Menuen findes på menuniveauet "Indstillinger".

I denne menu indstiller du den ekstra tilkobling/frakobling af enheden via et ekstraapparat. F.eks. sammen via en lyskontakt eller bevægelsessensor, når du betræder eller forlader rummet.

Vælg blandt følgende indstillingsmuligheder:

Menu funktion	Beskrivelse
Kontakt	Manuelt valg: Der er tilsluttet en kontakt på ekstraapparatindgangen.
Knap	Manuelt valg: Der er tilsluttet en knap på ekstraapparatindgangen.
Automatisk	Automatisk registrering af den tilsluttede kontakt eller knap.

Tab.19: Ekstraapparat-styring

Gennemfør følgende trin for at indstille ekstraapparatbetjeningen:

1. Skift til menupunktet "Indstillinger".
2. Skift til menupunktet "Ekstraapparat-styring".
3. Vælg indstillingen med tasterne "PLUS/MINUS".
4. Bekræft valget med tasten "ENTER".

8.3.29 Menu "Indstillinger" – "Antenne"

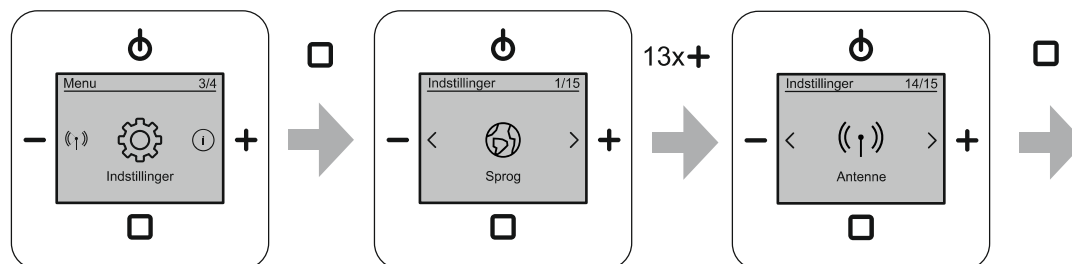

Fig. 63: Antenne

Menuen findes på menuniveauet "Indstillinger".

I denne menu indstiller du de tilgængelige antenner.

Vælg blandt følgende indstillingsmuligheder:

Menu funktion	Beskrivelse
Intern	Enhedens interne antenne anvendes.
Ekstern	Enhedens eksternt tilsluttede antenne anvendes. – Antenne og tilslutning af antennen: se kapitel 6.5.3 „Antenne“ på side 23.

Tab.20: Antenne

Gennemfør følgende trin for at indstille antennen:

1. Skift til menupunktet "Indstillinger".
2. Skift til menupunktet "Antenne".
3. Vælg indstillingen med tasterne "PLUS/MINUS".
4. Bekræft valget med tasten "ENTER".

8.3.30 Menu "Indstillinger" – "Hotelmodus"

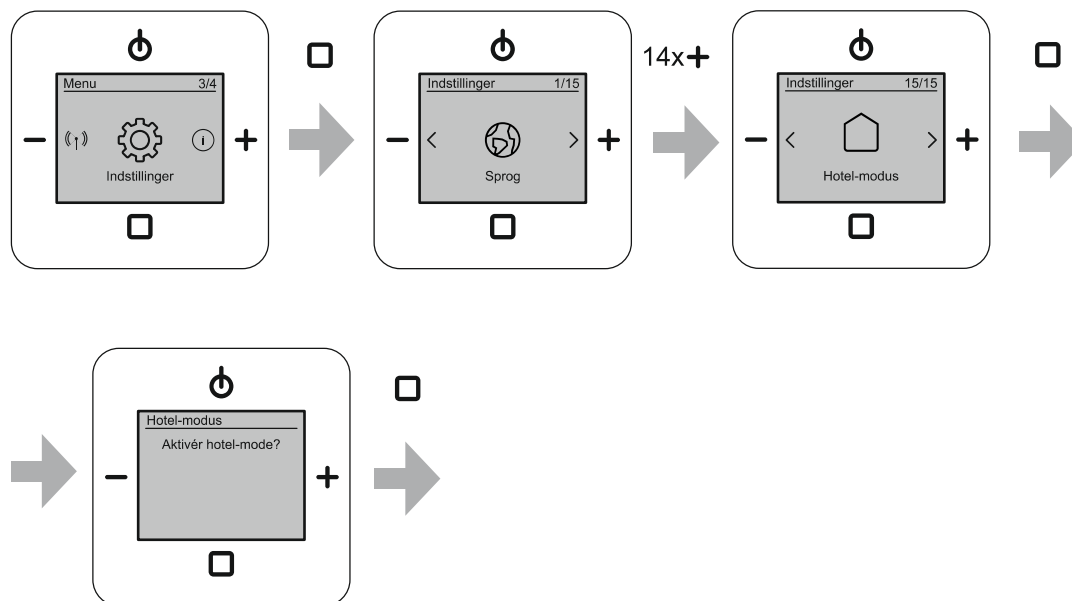

Fig. 64: Hotelmodus

Menuen findes på menuniveauet "Indstillinger".

I denne enhedsmodus er enhedsindstillingens funktioner deaktiveret. Kun funktionerne i den normale betjening og udvalgte indstillinger, der er nødvendige for den normale betjening, står til rådighed.

I hotelmodus har du følgende funktioner til rådighed:

Menu funktion	Beskrivelse
TIL/FRA	–
Lydstyrke	–
Skift til favoritter	Favoritten "AUX" står kun til rådighed, hvis AUX er indstillet på "AUX-indgang" i indstillingerne.
Alarm-ur	<ul style="list-style-type: none"> ▪ Alarm-ur ▪ Valg af signallyd
Sove-timer (slumrefunktion)	Frakoblingstiden er fast og bestemmes inden aktivering af hotelmodus.
Vis stationsliste	<ul style="list-style-type: none"> ▪ DAB+ ▪ FM
RESET (Nulstilling til fabriksindstillinger)	Deaktiveret

Tab.21: Tilgængelige funktioner i hotelmodus

Gennemfør følgende trin for at aktivere hotelmodus:

1. Skift til menupunktet "Indstillinger".
2. Skift til menupunktet "Hotelmodus".
3. Skift til undermenuen til menupunktet "Hotelmenu".

4. Bekræft dit valg ved at trykke længe (mindst 2 sekunder) på tasten "ENTER".
5. Bekræft sikkerhedsspørgsmålet ved trykke på tasten "ENTER".

**Bemærk**

Gennemfør følgende punkter for at deaktivere hotelmodus:

- Sluk enheden.
- Sæt den slukkede enhed tilbage i normaldrift ved at trykke meget længe på tasten "TIL/FRA" (mindst 15 sekunder).

8.3.31 Menu "Info"

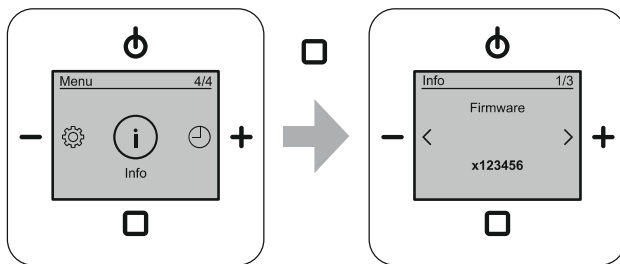
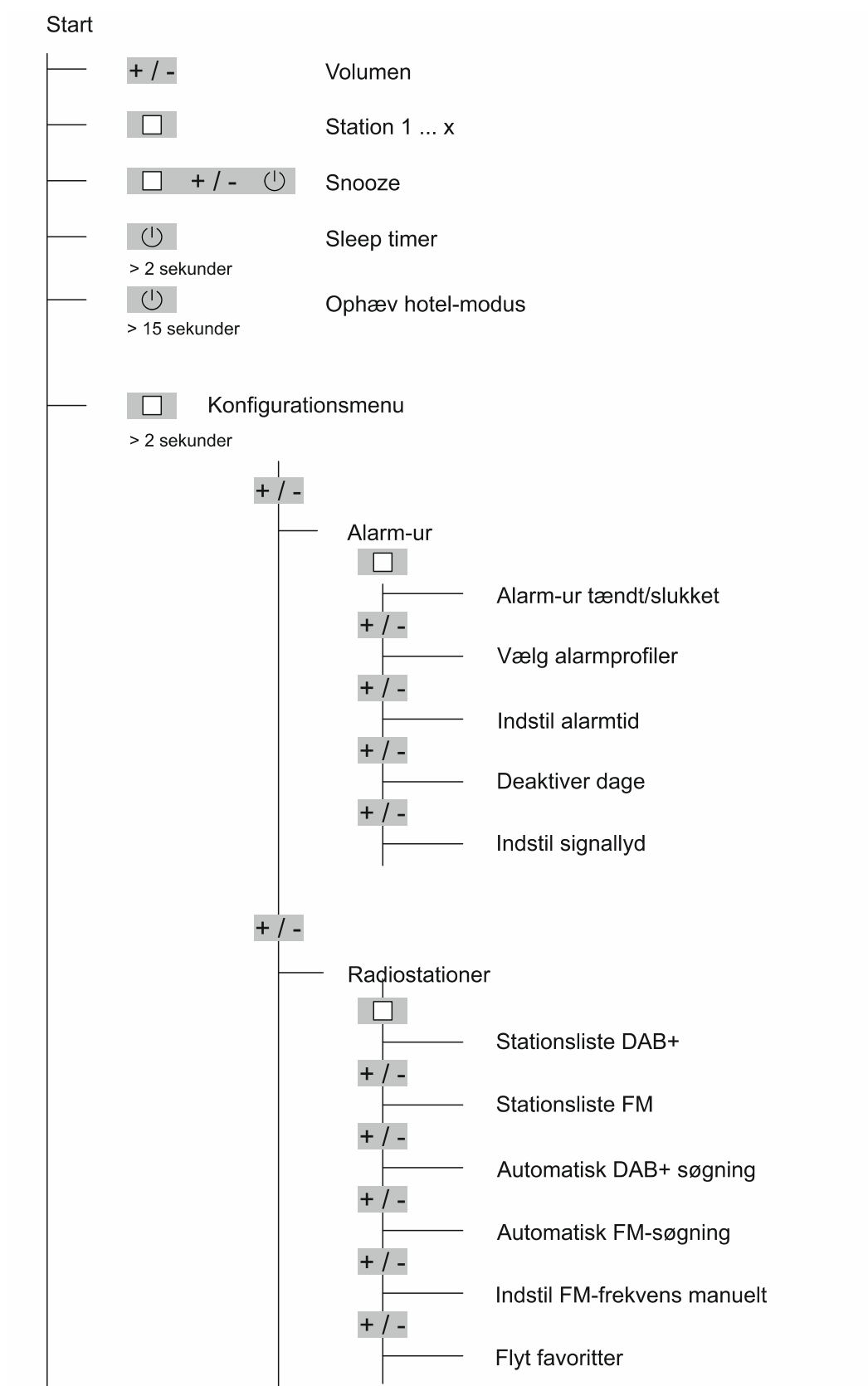

Fig. 65: Info

Displayvisning	Info	Beskrivelse
	Firmware	Her finder du din enheds aktuelle software-version.
	Enhedsnavn	Her vises navnet på enhedstypen.
	Signalstyrke	Her vises signalstyrken på den aktuelle kilde.

Tab.22: Enhedsinformationer

8.3.32 Menutræ



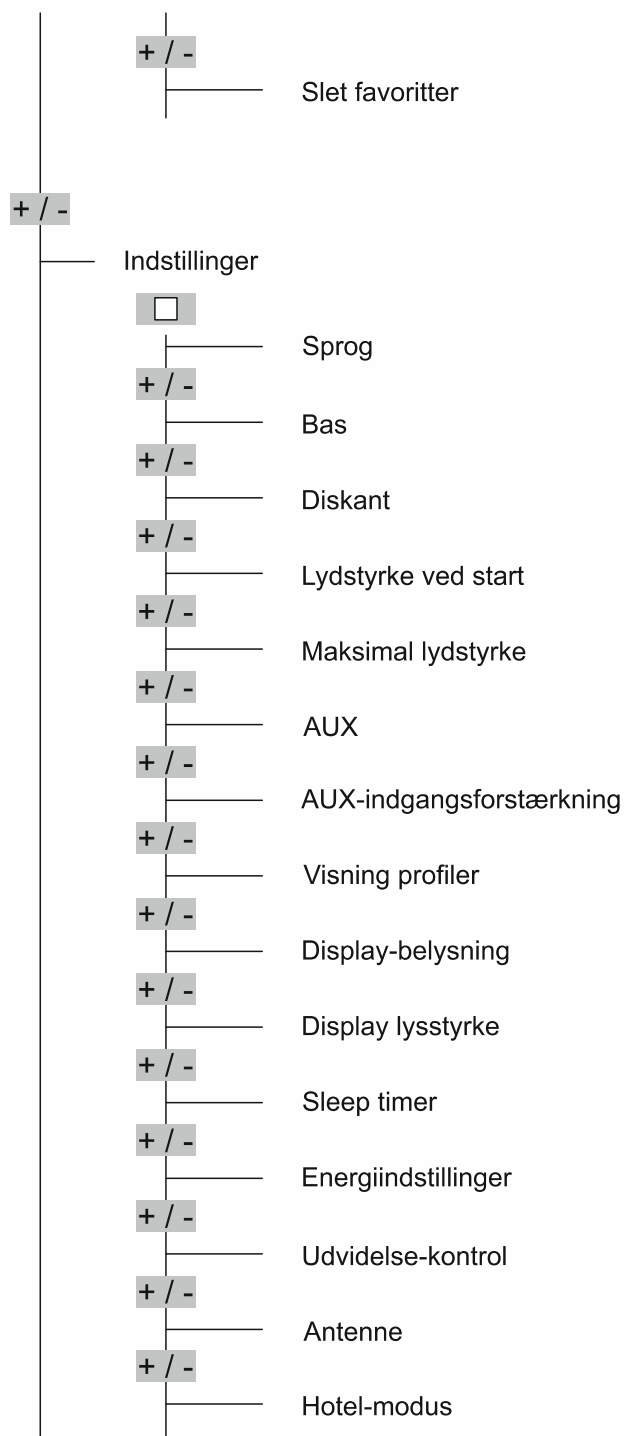

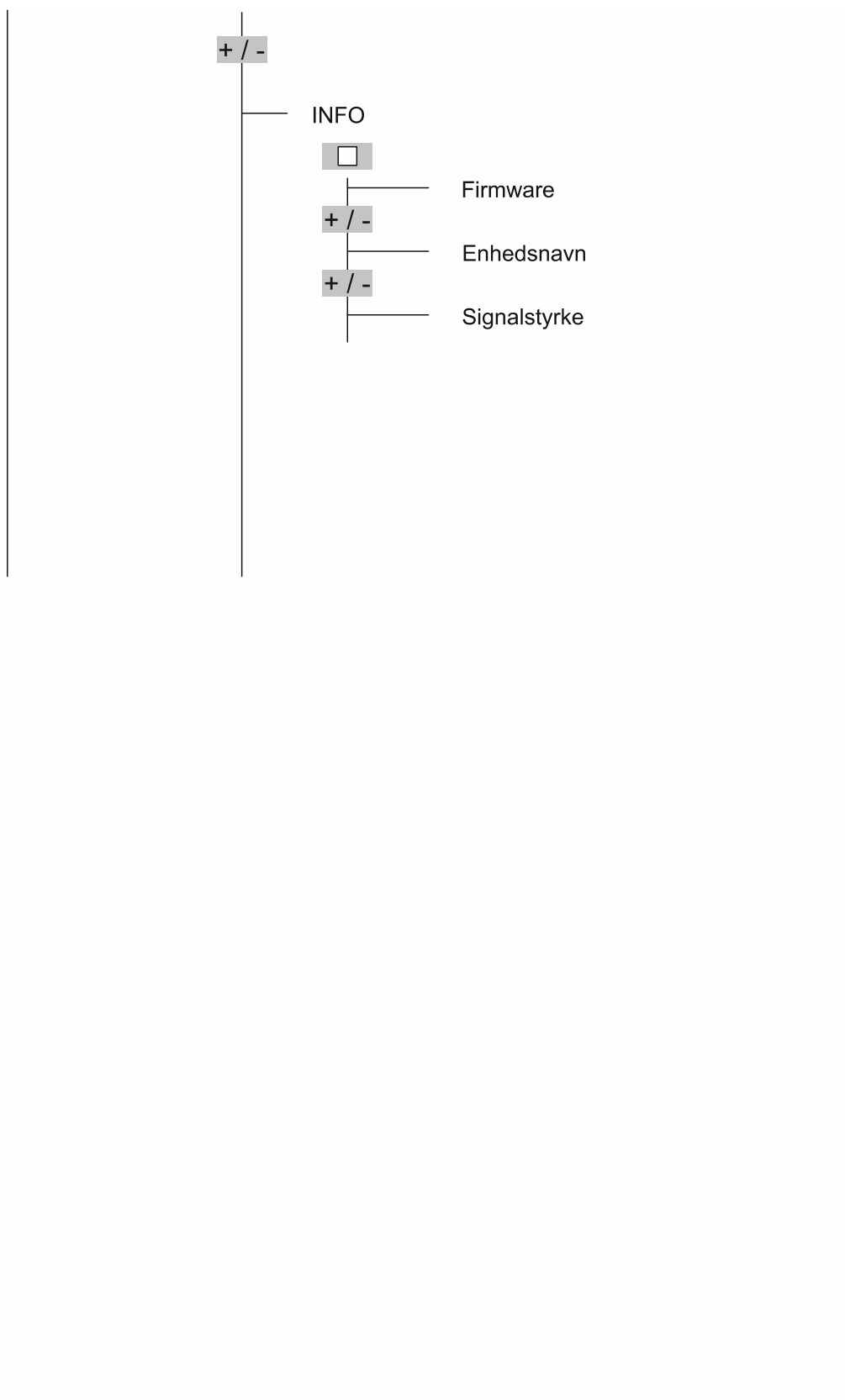

8.3.33 RESET (nulstilling af enhed til fabriksindstillinger)

Hvis du ønsker at slette alle udførte indstillinger og indtaste nye, skal du nulstille enheden fuldstændigt til udleveringstilstanden.

Gennemfør følgende trin for at nulstille enheden:

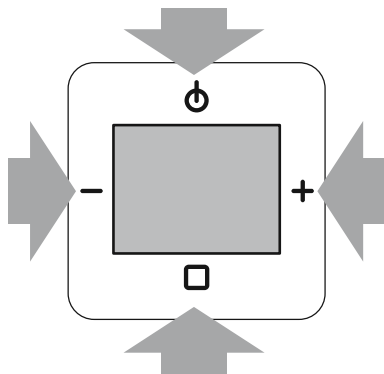

Fig. 66: Nulstilling af enhed

1. Tryk samtidigt på alle fire taster på enheden i ca. 5 sekunder.
 - Alle foretagne indstillinger slettes.
 - Enheden skifter til første ibrugtagning. Vedr. gennemførelse af første ibrugtagning, se kapitel 7 „Ibrugtagning“ på side 24.

9 Anvendelseseksempler

9.1 Indbygningssæt

Et mindre rum skal udstyres med en indbygget radio og en enkelt indbygget højttaler.

Dette er den klassiske anvendelsessituation for en indbygget radio. Til denne anvendelsessituation fås den indbyggede radio sammen med en indbygget højttaler som sæt klar til indbygning.

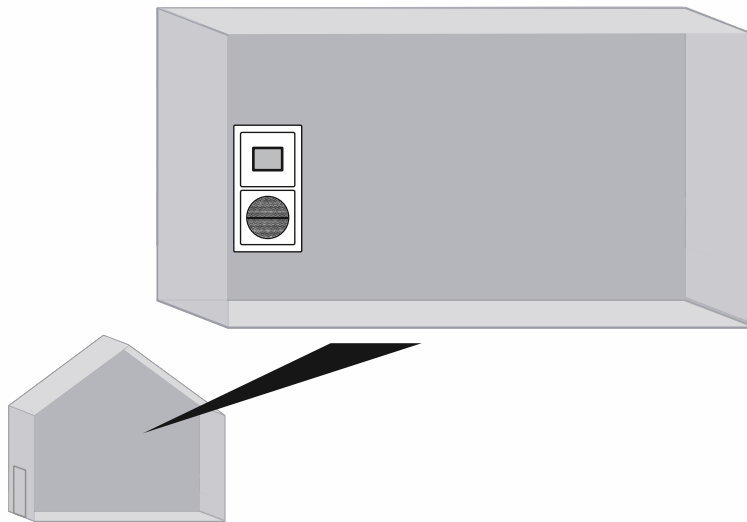
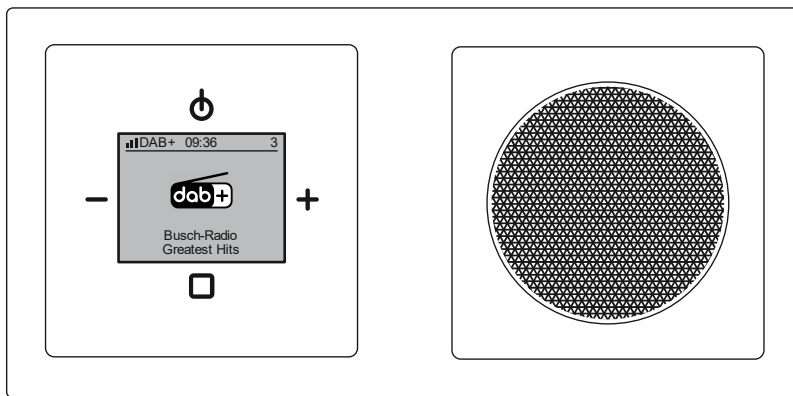

Fig. 67: Indbygningssæt oversigt

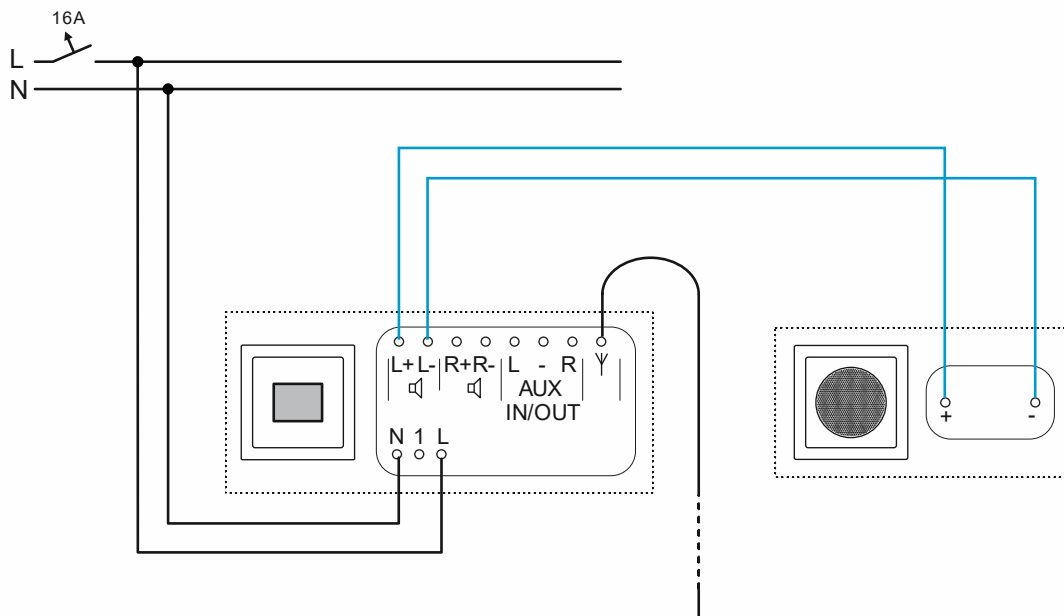

Fig. 68: Indbygningssæt tilslutning (udlægningsantenne, ca. 90 cm lang)

9.2 Indbygningssæt og ekstraapparatbetjening

Et mindre rum skal udstyres med en indbygget radio og en enkelt indbygget højttaler. Ud over den normale betjening skal den indbyggede radio afspille musik, så snart lyset tændes.

Dette er en klassisk anvendelsessituation for en indbygget radio, der installeres i et vinduesløst sanitetsrum. Til denne anvendelsessituation fås den indbyggede radio sammen med en indbygget højttaler som sæt klar til indbygning. Kontakten eller knappen skal købes separat.

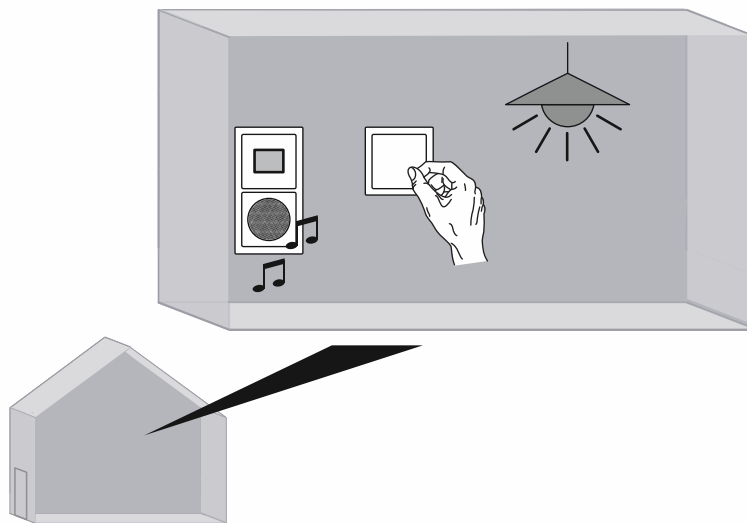
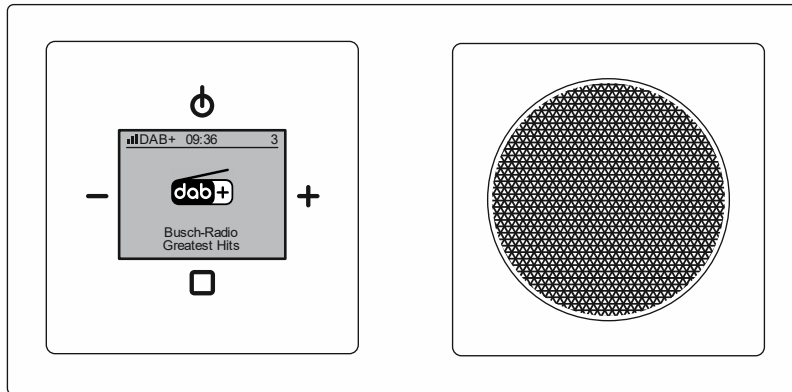

Fig. 69: Indbygningssæt med ekstraapparatbetjening: oversigt

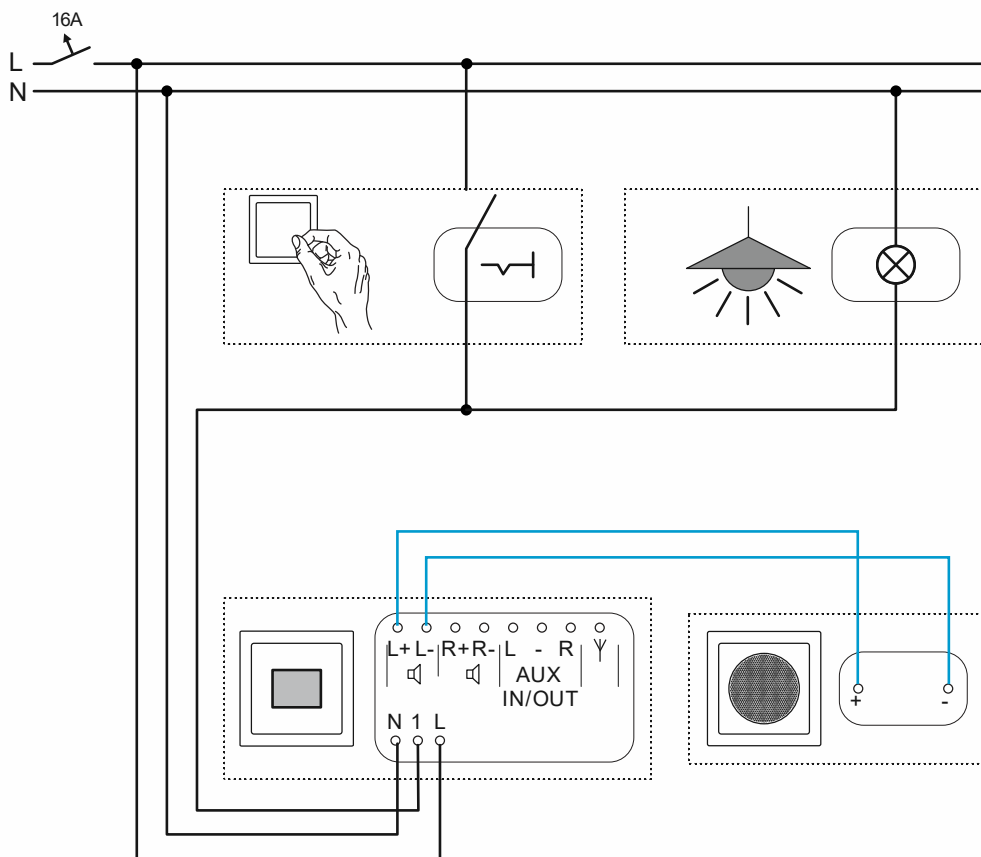

Fig. 70: Indbygningssæt med ekstraapparatbetjening: tilslutning

9.3 Indbygningssæt og bevægelsessensor

Et mindre rum skal udstyres med en indbygget radio og en enkelt indbygget højttaler.

Ud over den normale betjening skal den indbyggede radio afspille musik, så snart nogen betræder rummet. Dette realiseres med en bevægelsessensor.

Til denne anvendelsessituation fås den indbyggede radio sammen med en indbygget højttaler som sæt klar til indbygning. Bevægelsessensoren skal købes separat.

Som bevægelsessensor anvendes i dette eksempel kombinationen af "Busch-Watchdog 180 flex, Basic Sensor med Selectlinse 64761-xxx-500" og den indbyggede indsats "ABB flexTronics® Relæ-indsats flex, enkelt 64811 U-500". Denne kombination er optimalt egnet til dette eksempel.

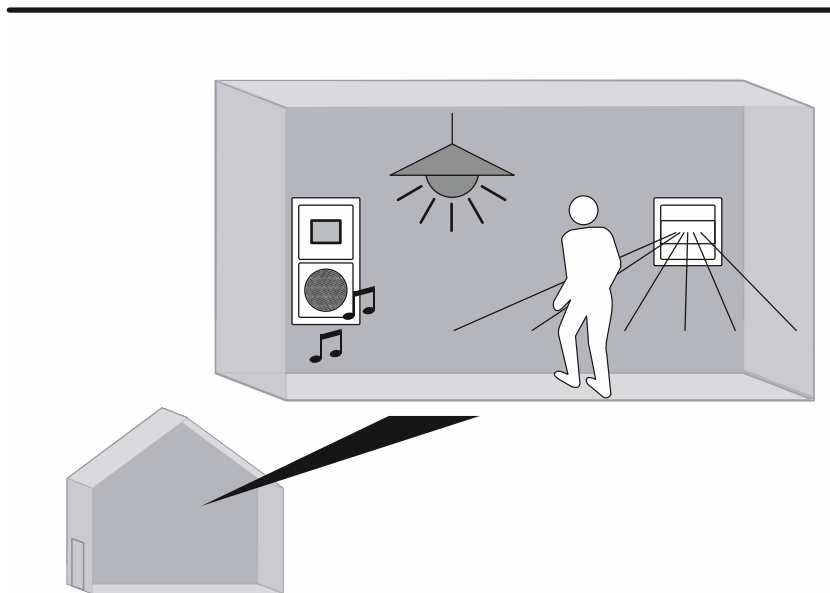
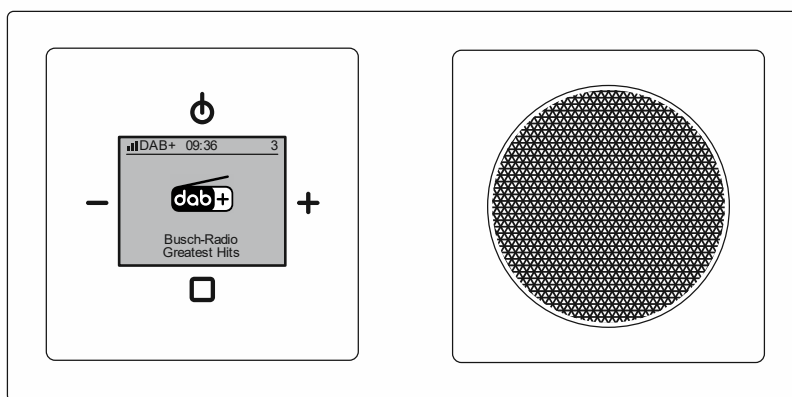

Fig. 71: Indbygningssæt og bevægelsessensor: oversigt

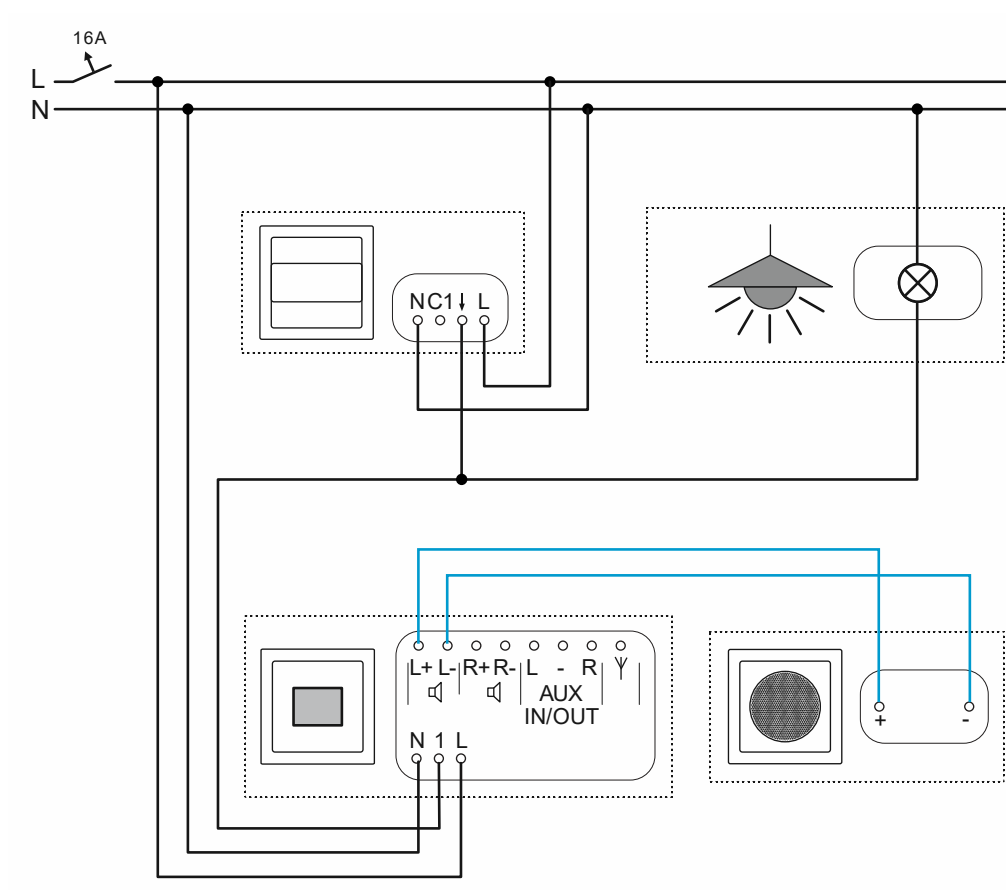

Fig. 72: Indbygningssæt og bevægelsessensor: tilslutning

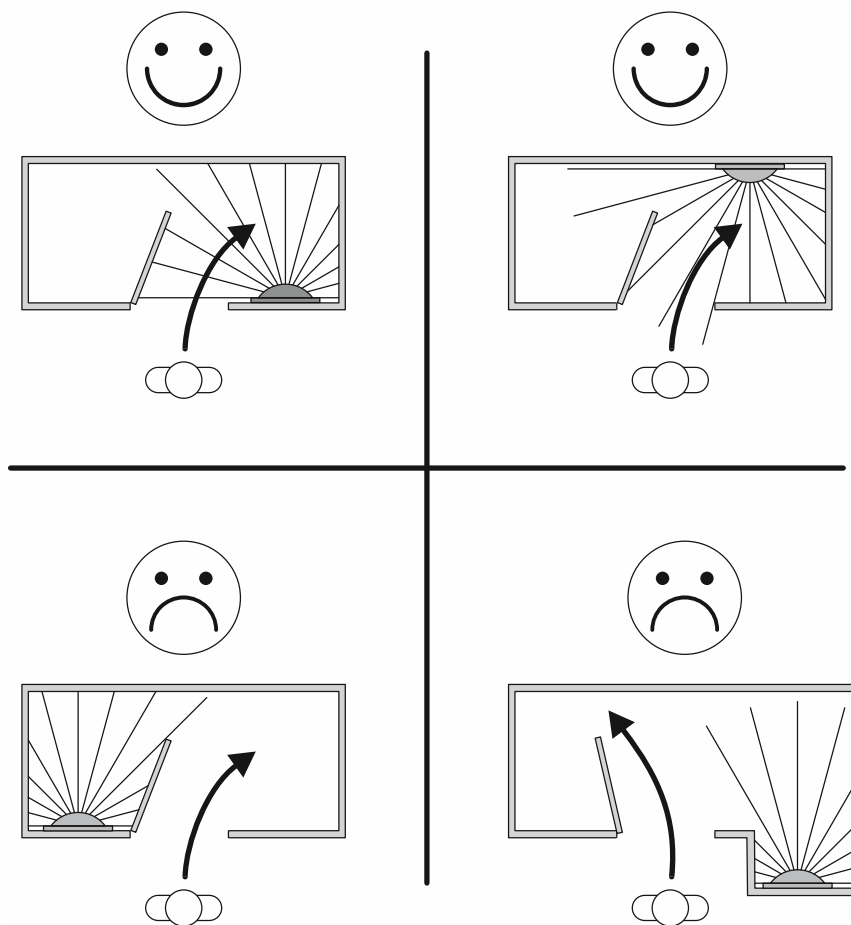

Fig. 73: Eksempler på god og dårlig placering af bevægelsessensoren (placering ved radioen)

En bevægelsessensor placeres normalt på et godt sted i rummet. Hvis den indbyggede radio befinder sig på et sted, der er godt for bevægelsessensoren, kan bevægelsessensoren også placeres direkte ved indbygningsradioen.

- Fordel: I tilfælde af en eftermontering skal der ikke lægges nye kabler i rummet.
- Ulempen: Hvis den indbyggede radio er placeret dårligt for en bevægelsessensor, kan der opstå begrænsninger eller komplet tab af bevægelsesregistreringen.

Bevægelsessensoren kan ikke se gennem vægge, åbnede døre eller øvrige genstande. Bevægelsessensoren skal placeres sådan, at registreringsområdet ikke tildækkes uheldigt.

9.4 Loftshøjtaler

Et noget større rum skal udstyres med en indbygget radio og 2 loftshøjtalere.

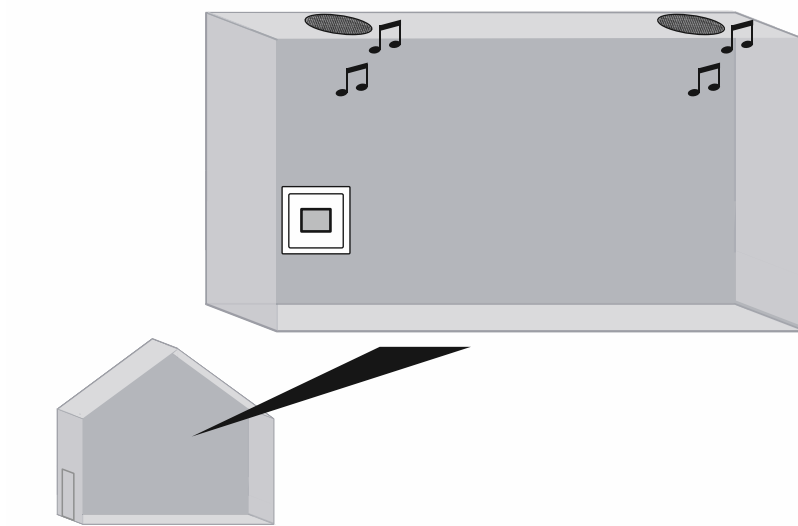

Fig. 74: Indbygget radio med 2 loftshøjtalere: oversigt

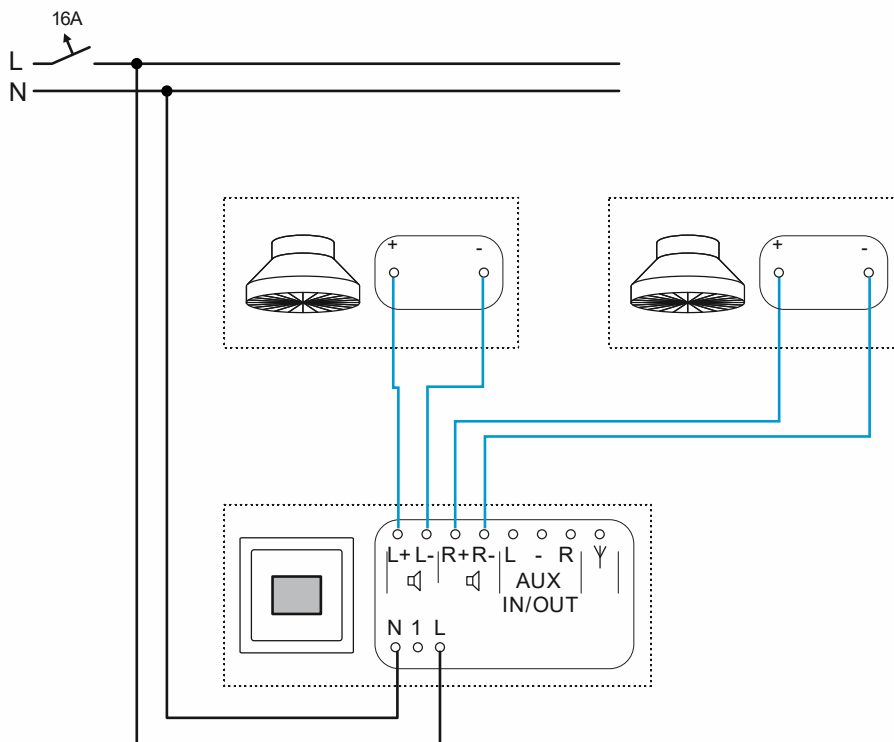

Fig. 75: Indbygget radio med 2 loftshøjtalere: tilslutning

9.5 AUX og effektforstærker

Et større rum skal udstyres med en indbygget radio og 2 loftshøjtalere.

For at forhøje effekten på den indbyggede radio installeres en effektforstærker (amplifier) f.eks. i en underfordeler eller et forsænket loft.

For at musikken kan afspilles via AUX-tilslutningerne på loftshøjtalerne, skal AUX-modus indstilles til "Udgang" i den indbyggede radios egenskaber, se kapitel 8.3.21 „Menu "Indstillinger" – "AUX" på side 64.

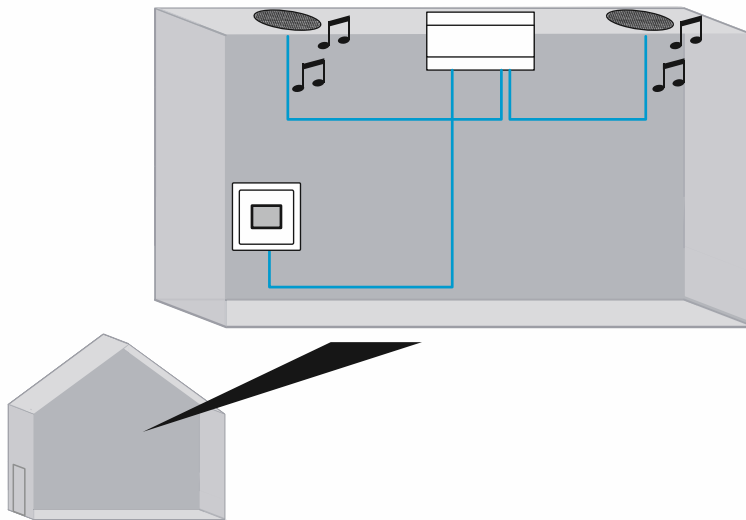

Fig. 76: Indbygget radio med effektforstærker og 2 loftshøjtalere: oversigt



Bemærk

ABB tilbyder p.t. ingen passende effektforstærker (amplifier). Ved denne anvendelse skal der anvendes produkter fra tredjepartsproducenter.

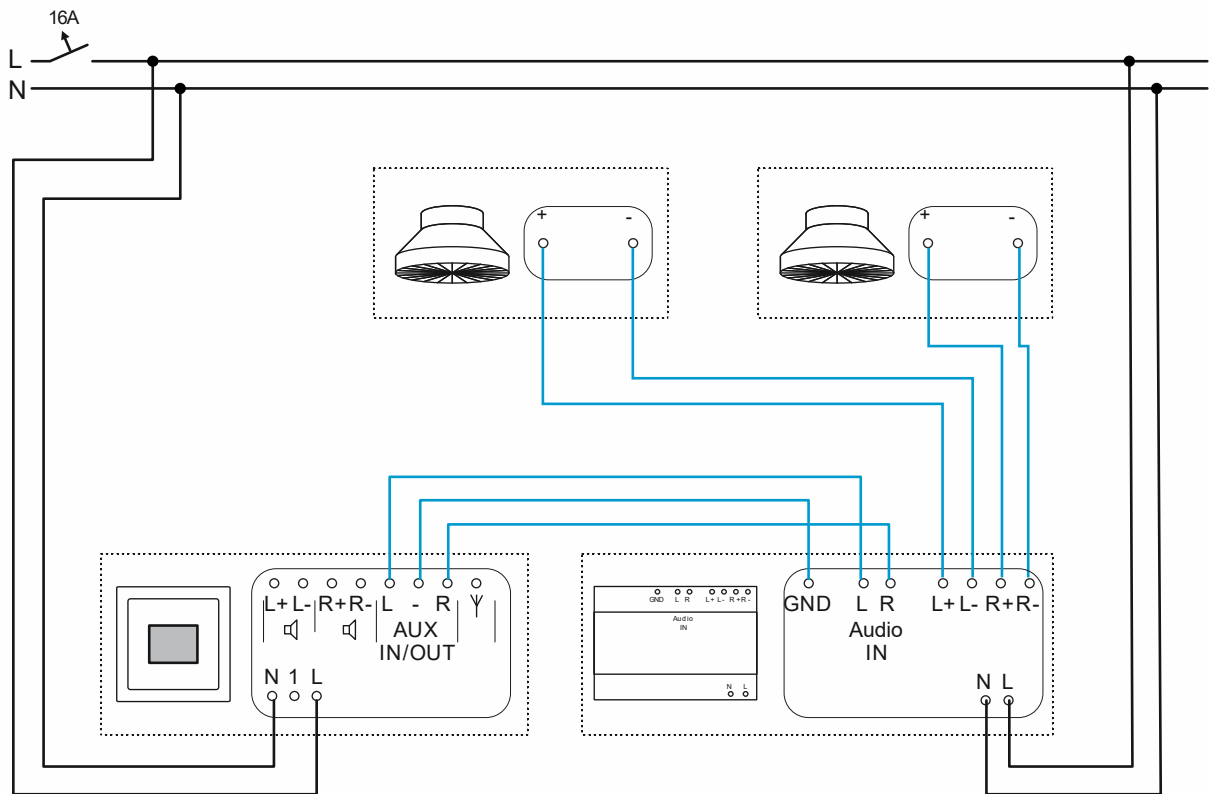

Fig. 77: Indbygget radio med effektforstærker og 2 loftshøjtalere: tilslutning

Tilslutningsfordelingen og tilslutningsbetegnelsen for effektforstærkeren (amplifier) afhænger af den anvendte enhed. Ved betegnelsen "AUX-IN" er f.eks. betegnelsen "Audio-IN" eller "Line-IN" også almindelig.

9.6 AUX og HiFi-anlæg

I et rum skal den indbyggede radios stationer også kunne afspilles via et HiFi-anlæg.

I den forbindelse udvides den indbyggede radio med en multimedia-adapter med to cinch-stik.

For at musikken kan afspilles via AUX-tilslutningerne på HiFi-anlægget, skal AUX-modus indstilles til "Udgang" i den indbyggede radios egenskaber, se kapitel 8.3.21 „Menu "Indstillinger" – "AUX"“ på side 64.

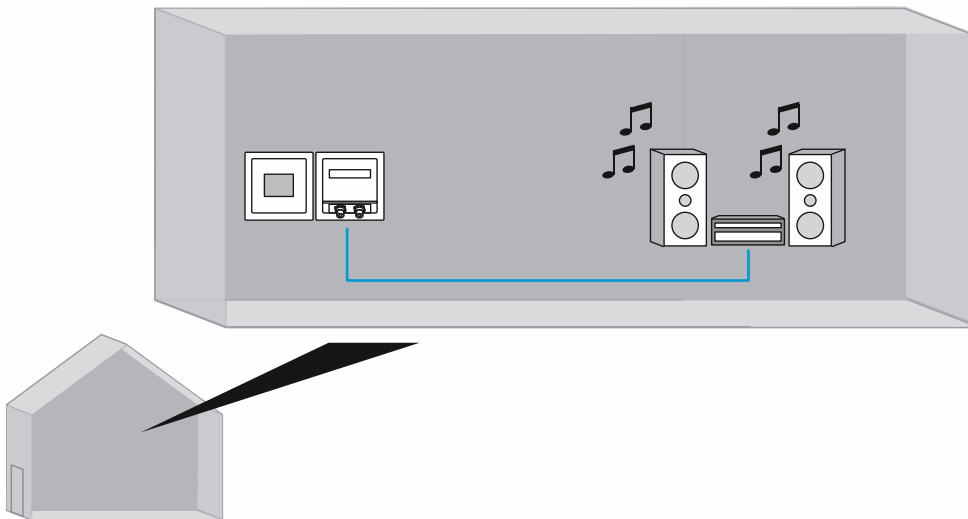

Fig. 78: Indbygget radio med HiFi-anlæg: oversigt

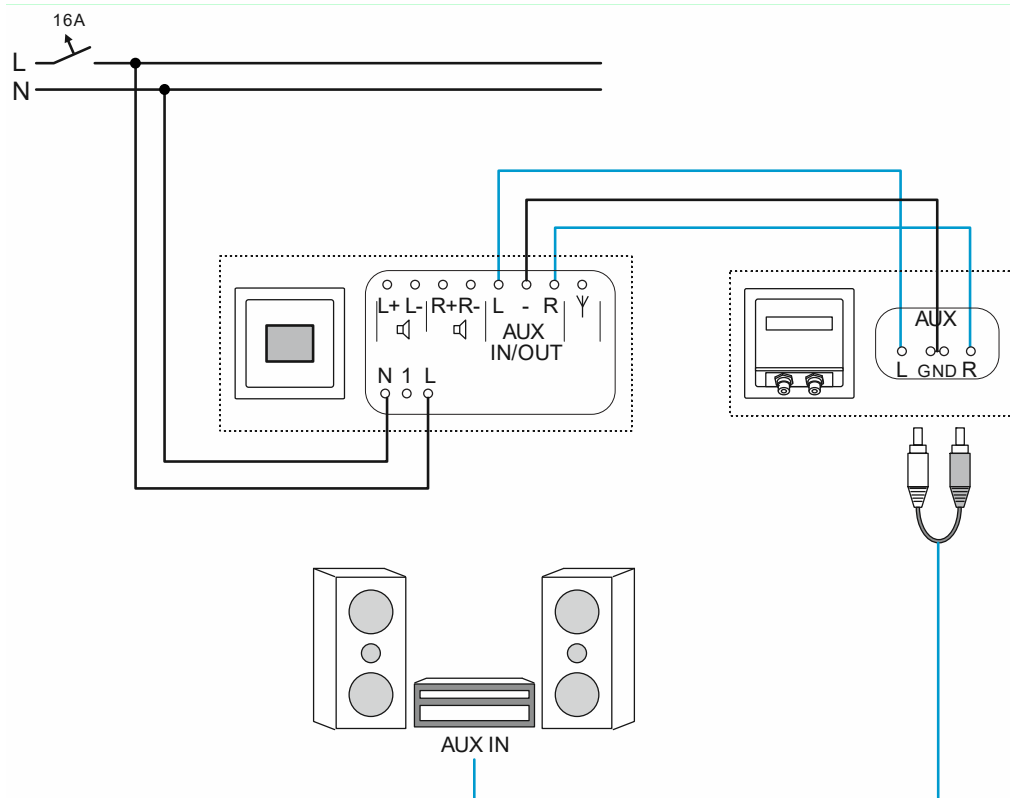

Fig. 79: Indbygget radio med HiFi-anlæg: tilslutning

Tilslutningsfordelingen og tilslutningsbetegnelsen for HiFi-anlægget afhænger af den anvendte enhed. Ved betegnelsen "AUX-IN" er f.eks. betegnelsen "Audio-IN", "Line-IN", "CD" eller "Tuner" også almindelig.

9.7 AUX og TV-lydsignaler

I et rum skal tv'ets lydsignaler høres via den indbyggede radio. På denne måde er der mulighed for også at høre en nyhedsstation eller musikstation på den indbyggede radio.

I den forbindelse udvides den indbyggede radio med en multimedia-adapter med to cinch-stik.

For at TV-lydsignalerne kan afspilles via AUX-tilslutningerne på den indbyggede radio, skal AUX-modus indstilles til "Indgang" i den indbyggede radios egenskaber, se kapitel 8.3.21 „Menu "Indstillinger" – "AUX"“ på side 64.

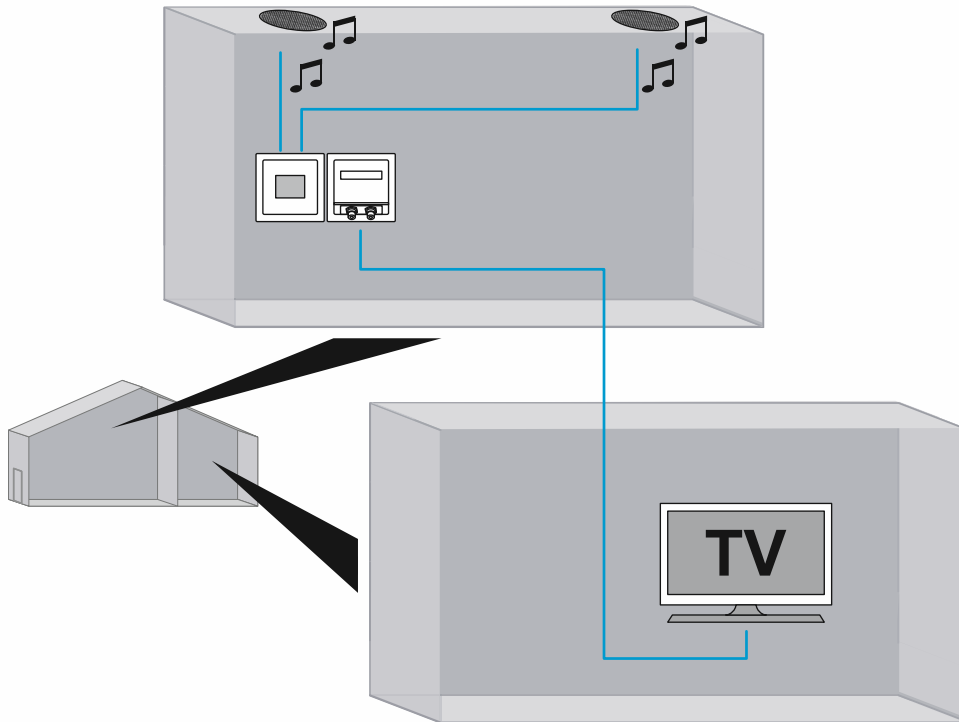

Fig. 80: Indbygget radio med TV: oversigt

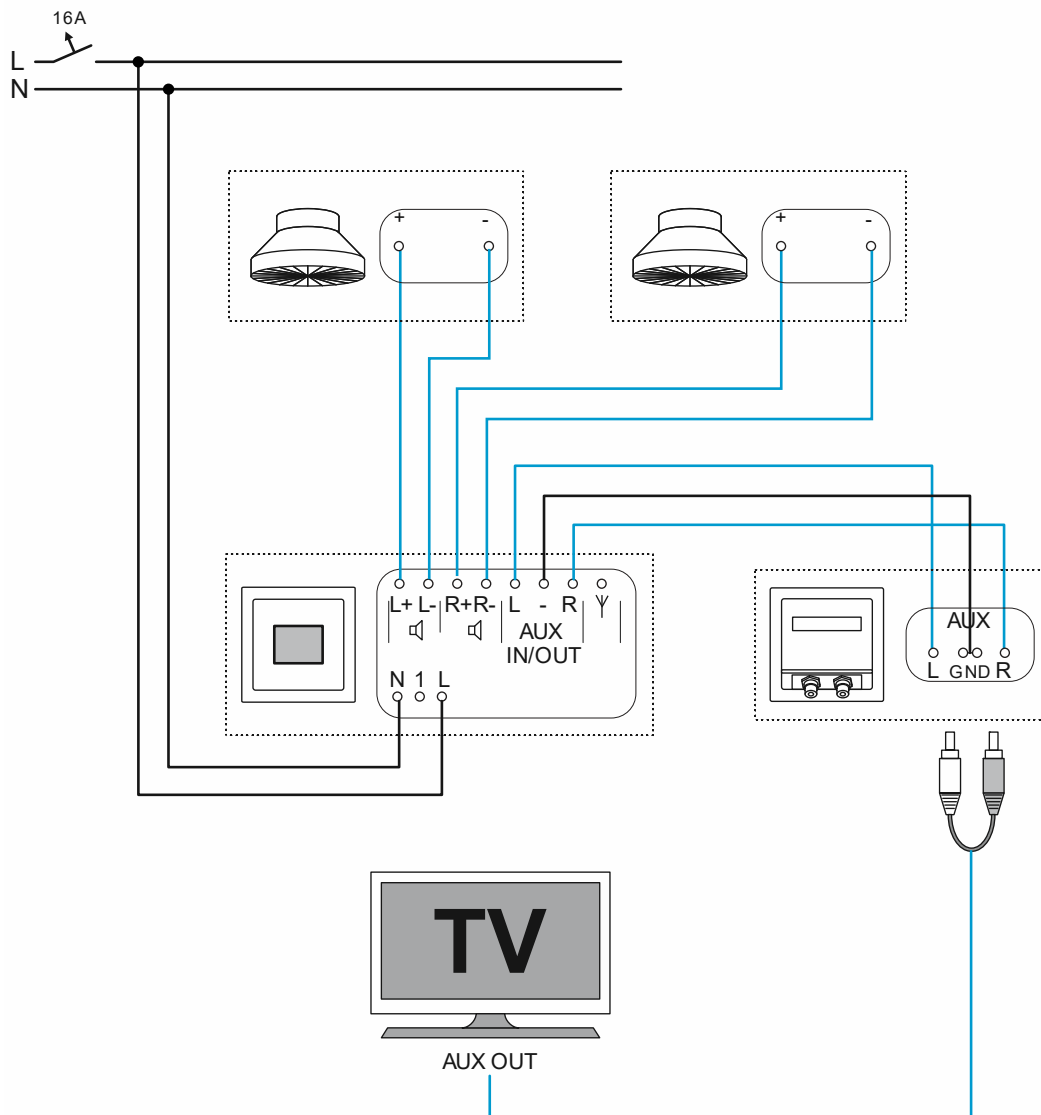

Fig. 81: Indbygget radio med TV: tilslutning

Tilslutningsfordelingen og tilslutningsbetegnelsen for TV'et afhænger af den anvendte enhed. Ved betegnelsen "AUX-OUT" er f.eks. betegnelsen "Audio-OUT" eller "Line-OUT" også almindelig.

10 Vedligeholdelse

10.1 Rengøring

**Advarsel ! – Skader på enheden !**

- Hvis der sprøjtes rengøringsmidler på enheden, kan disse trænge ind i enhedens åbninger.
 - Sprøjt ingen rengøringsmidler direkte på enheden.
- Brug af aggressive rengøringsmidler indebærer risiko for, at enhedens overflade beskadiges.
 - Anvend ingen ætsende midler, skurende midler eller opløsningsmidler.

Snavsede apparater renses med en blød, tør klud.

- Er dette ikke tilstrækkeligt, fugtes kluden forsigtigt med en sæbeopløsning.

11 FAQ og tips

Dårlig modtagelseskvalitet

Hvis der i stationssøgninger ikke findes nogen stationer, eller meddelelsen "Ingen modtagelse" ofte vises ved afspilningen af favoritter, kan dette skyldes flere forhold.

- Der er ikke tilsluttet nogen ekstern antenne på enheden:
 - Enheden er udstyret med en intern antenne. I en god modtagelsessituation er denne god nok. Hvis modtagelsessituationen er dårlig, anbefales det at anvende en ekstern antenne, f.eks. en udlægningsantenne. For at tilslutte en ekstern antenne, se kapitel 6.5.3 „Antenne“ på side 23.
- Der er tilsluttet en ekstern antenne. I enheden er antennemodus indstillet på "Intern".
 - I denne situation anvendes den eksterne antenne ikke af enheden. Indstil enhedens antennemodus på "Ekstern", se kapitel 8.3.29 „Menu "Indstillinger" – "Antenne"“ på side 72.
- Ingen ekstern antenne er tilsluttet. Den interne antenne anvendes. I enheden er antennemodus indstillet på "Ekstern".
 - I denne situation anvendes den interne antenne ikke af enheden. Indstil enhedens antennemodus på "Intern", se kapitel 8.3.29 „Menu "Indstillinger" – "Antenne"“ på side 72.
- Den eksterne antenne er placeret uheldigt.
 - De eksterne antenners position kan have betydelig indflydelse på modtagelseskvaliteten. Den eksterne antennes optimale position kan kun findes ved at prøve sig frem på stedet. Ændr den eksterne antennes position, indtil den har en god modtagelsessituation.
- Enheden befinder sig et sted, hvor der ikke er nogen modtagelse.
 - I denne situation skal der tilsluttes en ekstern antenne, der befinder sig i et område med modtagelse. For at tilslutte en ekstern antenne, se kapitel 6.5.3 „Antenne“ på side 23.

Lydstyrken kan ikke reguleres komplet

- Den indbyggede radios maksimale lydstyrke er skruet ned. Lydstyrkebjælken kan så ikke reguleres helt til højre i normal drift.
 - Indstil den indbyggede radios maksimale lydstyrke, se kapitel 8.3.20 „Menu "Indstillinger" – "Maksimal lydstyrke"“ på side 63.

Vækkesignalet er svagt

- Den indbyggede radios maksimale lydstyrke er skruet ned. I den forbindelse begrænses også vækkesignalet lydstyrke.
 - Indstil den indbyggede radios maksimale lydstyrke, se kapitel 8.3.20 „Menu "Indstillinger" – "Maksimal lydstyrke"“ på side 63.

Klokkeslættet kan ikke indstilles

- Klokkeslættet indstilles automatisk i forbindelse med en radiostation.
 - Hvis den indbyggede radio f.eks. er permanent forbundet med favoritten "AUX", opdateres klokkeslættet ikke. For at indstille klokkeslættet skifter du en gang til en radiostation i favoritterne og vender tilbage efter kort tid.

Favoritten "AUX" er ikke synlig

- AUX-modus er indstillet på "AUX-udgang" eller deaktiveret i enheden.
 - Indstil enhedens AUX-modus på "AUX-indgang", se kapitel 8.3.21 „Menu "Indstillinger" – "AUX"“ på side 64.

Æ

Ændring af lydstyrke 30

A

Afmontning 14

Alarm-ur 32, 33, 42, 44

Ansvar 5

Antenne 15, 19, 23, 72, 95

anvendelseksempel

indbygningssæt og ekstraapparatbetjening 82

Anvendelseksempel

AUX og effektforstærker 88

AUX og HiFi-anlæg 90

indbygningssæt 80

indbygningssæt og bevægelsessensor 84

Anvendelseksempel loftshøjtaler 87

Anvendte oplysninger og symboler 5

Automatisk stationssøgning DAB+ 24, 31, 36, 50, 52

Automatisk stationssøgning FM 24, 31, 36, 51, 53

AUX 19, 21, 24, 37, 38, 64, 88, 90, 92, 96

AUX (Auxiliary) 15, 21, 37

AUX og effektforstærker 88

AUX og TV-lydsignaler 92

AUX-indgangsforstærkning 37, 65

AUX-indgangsforstærkning 37

AUX-indgangsforstærkning 65

B

Bas 60

Bestemmelsesmæssig brug 6

Betjening 26

Betjening 7

Betjening - Konfiguration 27, 40

Betjening af alarm-ur 32

Betjening af AUX 21, 37

Betjening i normaldrift 26, 28

Bevægelsessensor 84

D

Deaktiver dage 45, 48

Deaktivering af vækkedage 45, 48

Diskant 61

Display 40

Display-lysstyrke 68

Display-lysstyrke 67

Display-lysstyrke 70

Display-profil 66

Driftsmåder 26

E

Ekstraapparatbetjening 71, 82

Elektrikere 7

Elektrisk tilslutning 15, 16, 19

Energieffektivitet 70

Enhedsinformationer 43, 75

F

FAQ og tips 95

Favoritter 30

Flyt favoritter 36, 50, 51, 54, 55

Frakoblingstid 29, 35, 69

Fremmedsprog indstillet 58

Funktioner 10

Funktioner - Konfiguration 42

G

Gem favoritter 36, 42, 50, 51, 52, 53

Gem yndlingsstationer 36

Gendan sprog 58

H

HiFi-anlæg 90

Højtaler 11, 15, 20

Hotelmodus 73

I

Ibrugtagning 24, 79

Ikke-bestemmelsesmæssig brug 6

Indgangsforstærkning 37, 65

Indstil FM-stationer manuelt 24, 31, 36, 54

K

Knapfunktioner 29, 41

Kombinationsmuligheder 11

Konfiguration 27, 40

Konfiguration 42

Krav til installatøren 13

L

Landesprog 58

Lydstyrke 32, 63, 95

M

Maksimal lydstyrke 32, 63, 95

Målgruppe 7

Menu "Info" 43, 75

menutræ 43, 76

Miljø 9

Modtagelseskvalitet 95

Montering 14

Multimedia-tilslutning 20

N

Nulstilling af enhed 24, 79

O

Opbygning og funktion 10

Oplysninger om miljøbeskyttelse 9

Oplysninger om vejledningen 4

Oversigt 28

P

Personalets kvalifikationer 7

Profil 66

R

Rengøring 94

RESET 24, 79

S		
Sikkerhed	5, 13	
Sikkerhedsanvisninger.....	8	
Slet favoritter	36, 50, 51, 54, 56	
Slumrefunktion.....	32	
Snooze.....	32	
Sovefunktion.....	29, 35, 69	
Sove-timer	35, 69	
Sprog.....	24, 42, 57	
Startlydstyrke	62	
Strømafbrydelse	39	
Svigt på den elektriske spænding	39	
T		
Tekniske data	12	
		Tider
		32, 45, 46
		Tilslutning, indbygning / montering.....
		13
		V
		Vækkeprofiler
		32, 45, 46
		Vækketider.....
		32, 45, 46
		Vækketoner
		32, 49
		Vælg signallyde.....
		32, 49
		Vælg station (favoritter).....
		30
		Vedligeholdelse.....
		94
		Vis DAB+ stationsliste.....
		36, 42, 50, 52
		Vis favoritter.....
		36
		Vis FM-stationsliste
		36, 51, 53
		Vis yndlingsstationer.....
		36
		Visningsprofil.....
		66



Busch-Jaeger Elektro GmbH
En virksomhed i ABB-gruppen

Postfach
58505 Lüdenscheid

Freisenbergstraße 2
58513 Lüdenscheid

www.BUSCH-JAEGER.com
info.bje@de.abb.com

Central salgsservice:
Tlf.: +49 2351 956-1600
Fax: +49 2351 956-1700