

Produkthandbok | 09.12.2021

# Busch-AudioWorld®

8217 U-101-500

Busch-Radio BTconnect DAB+



1	Anvisningar till bruksanvisningen .....	5
2	Trademarks.....	5
3	Säkerhet.....	6
3.1	Inledning.....	6
3.2	Anvisningar och symboler som används .....	6
3.3	Ändamålsenlig användning.....	7
3.4	Felaktig användning .....	7
3.5	Målgrupp/personalens kvalifikation.....	8
3.5.1	Betjäning .....	8
3.5.2	Installation, idrifttagning och underhåll .....	8
3.6	Säkerhetsanvisningar .....	9
3.7	Nät- och informationssäkerhet.....	9
3.7.1	Sparade data.....	9
3.7.2	Rekommenderad hantering av enheten .....	9
4	Anvisningar om skydd av miljön .....	10
4.1	Miljö .....	10
5	Konstruktion och funktion .....	11
5.1	Funktioner .....	11
5.2	Kombinationsmöjligheter.....	12
6	Tekniska data .....	13
7	Inkoppling, inbyggnad/montering .....	14
7.1	Säkerhet.....	14
7.2	Krav på installatören .....	14
7.3	Montage / Demontage .....	15
7.4	Elanslutning.....	20
7.5	Multimediainkoppling.....	21
7.5.1	Högtalare.....	21
7.5.2	AUX (auxiliary) .....	23
7.5.3	Antenn.....	25
8	Ibruktagning .....	26
9	Manövrering .....	28
9.1	Driftlägen .....	28
9.2	Betjäning normaldrift .....	30
9.2.1	Översikt.....	30
9.2.2	Knapparnas beläggning .....	31
9.2.3	Ändra volym .....	32
9.2.4	Välja kanaler (favoriter) .....	32
9.2.5	Ansluta väckarklocka/snooze (slummerfunktion).....	34
9.2.6	Sovfunktion (frånslagstid).....	37
9.2.7	Visa favoriter (favoritkanaler).....	38

9.2.8	Spara favoriter (favoritkanaler).....	38
9.2.9	Hantera Bluetooth®.....	39
9.2.10	Anvisningar och åtgärdande av problem vid Bluetooth-driften.....	43
9.2.11	Styra AUX.....	46
9.2.12	Spänningsbortfall.....	48
9.3	Styrning – konfiguration.....	49
9.3.1	Display.....	49
9.3.2	Knapparnas beläggning.....	50
9.3.3	Funktioner – konfiguration.....	51
9.3.4	Menyn väckarklocka.....	53
9.3.5	Meny Väckarklocka – Väckningsprofil.....	54
9.3.6	Meny Väckarklocka – Väckningstider.....	55
9.3.7	Meny "Väckarklocka" – "Avaktivera dagar".....	57
9.3.8	Meny "Väckarklocka" – "Spara ljudsignaler".....	58
9.3.9	Meny "Kanaler" – "Stationlista DAB+" och spara favorit.....	59
9.3.10	Meny "Kanal" – "Stationlista FM" och spara favoriter.....	60
9.3.11	Meny "Kanal" – "Automatisk kanalsökning DAB+".....	61
9.3.12	Meny "Kanal" – "Automatisk kanalsökning FM".....	62
9.3.13	Meny "Kanal" – "Ställ in FM-kanal manuellt".....	63
9.3.14	Meny "Kanal" – "Flytta favoriter".....	64
9.3.15	Meny "Kanal" – "Radera favoriter".....	65
9.3.16	Meny "Bluetooth" – "Läge".....	66
9.3.17	Meny "Bluetooth" – "Anslut enhet".....	67
9.3.18	Meny "Bluetooth" – "Parkoppla enhet".....	68
9.3.19	Meny "Bluetooth" – "Koppla ifrån aktiv enhet".....	69
9.3.20	Menyn "Bluetooth" – "Koppla ifrån alla enheter".....	70
9.3.21	Meny "Inställningar" – "Språk".....	71
9.3.22	Meny "Inställningar" – "Bas".....	74
9.3.23	Meny "Inställningar" – "Diskant".....	75
9.3.24	Meny "Inställningar" – "Startvolym".....	76
9.3.25	Meny "Inställningar" – "Maxvolym".....	77
9.3.26	Meny "Inställningar" – "AUX".....	78
9.3.27	Meny "Inställningar" – "AUX-ingångsförstärkning".....	79
9.3.28	Meny "Inställningar" – "Indikering profil".....	80
9.3.29	Menyn "Inställningar" – "Display-belysning".....	81
9.3.30	Menyn "Inställningar" – "Display-ljusstyrka".....	82
9.3.31	Meny "Inställningar" – "Sovtimer" (frånkopplingstid).....	83
9.3.32	Meny "Inställningar" – "Energieffektivitet".....	84
9.3.33	Menyn "Inställningar" – "Manövrering via sidoanslutning".....	85
9.3.34	Menyn "Inställningar" – "Antenn".....	86
9.3.35	Meny "Inställningar" – "Hotelläge".....	87
9.3.36	Menyn "Info".....	89
9.3.37	RESET (återställa enheten till fabriksinställningar).....	91
9.4	Menyträd.....	92
10	Användningsexempel.....	95
10.1	Monteringssats.....	95
10.2	Monteringssats och styrning av av sidoanslutningar.....	97
10.3	Monteringssats och rörelsevakt.....	99
10.4	Takhögtalare.....	102
10.5	Monteringssats och Bluetooth-högtalare.....	103

## Innehållsförteckning

10.6	AUX och effektförstärkare .....	105
10.7	AUX och hifi-anläggning .....	107
10.8	Spela upp multimedieenheten på hifi-anläggning via den infällda radion .....	109
10.9	AUX och TV-ljudsignaler .....	111
11	Underhåll .....	113
11.1	Rengöring .....	113
12	FAQ och tips .....	114
13	Försäkran om överensstämmelse .....	116

## 1 Anvisningar till bruksanvisningen

Läs igenom den här manualen noggrant och följ de angivna anvisningarna. På så sätt undviker du person- och sakskador och garanterar en pålitlig drift och hög livslängd hos enheten.

Spara manualen.

Om du säljer vidare enheten ska du även lämna med den här manualen.

ABB tar inget ansvar för skador som beror på att manualen inte har följts.

Om du behöver mer information eller har frågor om enheten ska du vända dig till ABB eller besöka vår hemsida:

[www.BUSCH-JAEGER.com](http://www.BUSCH-JAEGER.com)

## 2 Trademarks

The Bluetooth® word mark and logos are registered trademarks owned by Bluetooth SIG, Inc. and any use of such marks by [licensee name] is under license. Other trademarks and trade names are those of their respective owners.

## 3 Säkerhet

### 3.1 Inledning

Enheten är tillverkad i enlighet med de nuvarande gällande tekniska reglerna och är driftssäker. Den har kontrollerats och lämnade fabriken i säkerhetstekniskt felfritt skick.

Det finns ändå restriktioner. Läs och beakta säkerhetsanvisningarna för att undvika faror.

ABB tar inget ansvar för skador som beror på att säkerhetsanvisningarna inte har följts.

### 3.2 Anvisningar och symboler som används

Följande information informerar om särskilda risker vid hanteringen av enheten eller ger användbara anvisningar:



#### Fara

Livsfara/svåra skador på hälsan

- Den respektive varningssymbolen i kombination med signalordet "Fara" markerar en omedelbart hotande fara, som leder till dödsfall eller till svåra och oåterkalleliga personskador.



#### Varning

Svåra skador på hälsan

- Den respektive varningssymbolen i kombination med signalordet "Varning" markerar en omedelbart hotande fara, som kan leda till dödsfall eller till svåra och oåterkalleliga personskador.



#### Försiktigt

Skador på hälsan

- Den respektive varningssymbolen i kombination med signalordet "Försiktigt" markerar en fara, som kan leda till lätta ej oåterkalleliga personskador.



#### Varning

Materiella skador

- Denna symbol i kombination med signalordet "Observera" markerar en situation, som kan leda till skador på produkten som sådan eller på föremål i dess omgivning.



#### Hänvisning

Denna symbol i kombination med signalordet "Anmärkning" markerar nyttiga tips och rekommendationer för en effektiv hantering av produkten.



Denna symbol varnar för elektrisk spänning.

### 3.3 Ändamålsenlig användning

Apparaten är en infälld radio för infällt montage.

Enheten är avsedd för följande:

- drift enligt angivna tekniska data,
- montering i torra utrymmen inomhus och lämpliga infällda dosor.
- användning med de befintliga anslutningsmöjligheterna på enheten.

Till den avsedda användningen hör även att följa alla föreskrifter i den här manualen.

### 3.4 Felaktig användning

All användning som inte anges i Kapitel 3.3 „Ändamålsenlig användning“ på sida 7 är ej avsedd och kan leda till personskador eller materiella skador.

ABB tar inget ansvar för skador som beror på felaktig användning av apparaten. Användaren/ägaren står ensam för risken.

Enheten är inte avsedd för följande:

- Egenmäktiga konstruktionsförändringar,
- Reparationer
- Användning utomhus.
- Användning i våtceller.

### **3.5 Målgrupp/personalens kvalifikation**

#### **3.5.1 Betjäning**

För betjäningen av apparaten krävs ingen speciell kvalificering.

#### **3.5.2 Installation, idrifttagning och underhåll**

Installation, ibruktagning och underhåll av enheten får endast göras av utbildad elektriker med motsvarande kvalifikation.

Elektrikern måste ha läst och förstått manualen och följa anvisningarna i den.

Elektrikern måste beakta de nationella föreskrifterna som rör installation, funktionstest, reparation och underhåll av elektriska produkter som gäller i hans land.

Elektrikern måste kunna och korrekt använda de "fem säkerhetsreglerna" (DIN VDE 0105, EN 50110)

1. Frikoppling;
2. Säkra mot återinkoppling;
3. Fastställ spänningsfrihet;
4. Jorda och kortslut;
5. Täck över eller förhindra åtkomst av intilliggande spänningsförande delar.



### 3.6 Säkerhetsanvisningar



#### **Fara – elektrisk spänning!**

Elektrisk spänning! Livsfara och brandfara p.g.a. elektrisk spänning på 100 ... 240 V.

Direkt eller indirekt kontakt med spänningsförande delar leder till farlig genomströmning i kroppen. Följden kan bli elchock, brännskador eller död.

- Arbeten på 100 ... 240 V-nätet får endast utföras av behörig elektriker!
- Koppla från nätspänningen före montering/demontering.
- Använd aldrig enheten om anslutningskabeln är skadad.
- Öppna inga fastskruvade skydd på enhetens kapsling.
- Använd endast enheten när den är i tekniskt felfritt skick.
- Gör inga ändringar eller reparationer på enheten, dess komponenter eller tillbehör.
- Håll enheten undan från vatten och fuktiga omgivningar.



#### **Observera! – Skador på enheten till följd av yttre påverkan!**

Blir enheten fuktig eller smutsig så kan den förstöras.

- Skydda enheten från fukt, smuts och skador vid transport, förvaring och drift.

### 3.7 Nät- och informationssäkerhet

#### 3.7.1 Sparade data

Det finns inga lagrade personuppgifter i enheten.

I enheten lagras endast enhetsdata från de anslutna Bluetooth-enheterna.

#### 3.7.2 Rekommenderad hantering av enheten

- Innan enheten byts ut eller kasseras ska alla Bluetooth-enheter kopplas från.
- Innan enheten byts ut eller kasseras ska den återställas till fabriksinställningarna.

## 4 Anvisningar om skydd av miljön

### 4.1 Miljö



#### **Tänk på att skydda miljön!**

Använd elektronik- och elutrustning får inte slängas i hushållsavfallet.

- Enheten innehåller värdefulla material som kan återvinnas. Lämna därför enheten till en miljöstation.

Allt förpackningsmaterial och alla enheter har märkning och kontrollsigill för fackmässig avfallshantering. Lämna alltid in förpackningsmaterial och elektriska enheter resp. deras komponenter på miljöstationer eller till företag som ansvarar för skrotning av sådant material.

Produkten uppfyller de lagliga kraven, särskilt el- och elektroniklagen samt REACH-förordningen.

(EU-direktiv 2012/19/EU WEEE och 2011/65/EU RoHS)

(EU-REACH-förordning samt lagen för tillämpning av förordningen (EG) nr 1907/2006)

## 5 Konstruktion och funktion

### 5.1 Funktioner

Enheten är en funktionell radio med flera olika inställningsmöjligheter och monteras infälld i väggen. Enheten ger dig t.ex.:

- Ett Bluetooth-gränssnitt för uppspelning av musik på mobila enheter och för att sända musik till mobila enheter.
- Ett AUX-gränssnitt för uppspelning av musik på externa enheter eller för att sända musik till externa enheter.
- En högtalare för upp till 8 favoriter (favoritkanaler).
- Mottagning av DAB+-kanaler.
- Mottagning av FM-kanaler.
- Visning av tid och datum.
- En väckningsfunktion.
- En Sovfunktion.

## 5.2 Kombinationsmöjligheter

		 8217 U-101-500
	8223 U-500	X
	8222 EB-500	X
	8224 EB-500	X
	8225 EB-500	X
	8226 EB-500	X
	8226/10 EB-500	X
	8252-xxx-101-500	X

Tab. 1: Kombinationsmöjligheter

**Hänvisning**

Anslutning av högtalare, se kapitel 7.5.1 „Högtalare“ på sida 21.

## 6 Tekniska data

Beteckning	Värde
Nominell spänning:	230 V AC, $\pm 10$ %, 50 / 60 Hz
Display	
<ul style="list-style-type: none"> <li>▪ Färgdisplay</li> </ul>	
<ul style="list-style-type: none"> <li>▪ Synligt område horisontellt/vertikalt:</li> </ul>	+/- 80 °
Effektförbrukning i viloläge	
<ul style="list-style-type: none"> <li>▪ EKO-läge:</li> </ul>	$\leq 0,4$ W
<ul style="list-style-type: none"> <li>▪ Komfortläge:</li> </ul>	$\leq 5$ W
Högtalarens uteffekt:	2 x 2 W (RMS)
Ledartvårsnitt skruvklämmor, spänningsförsörjning:	0,2–2,5 mm <sup>2</sup> , AWG 14–26
Skalningslängd skruvklämmor, spänningsförsörjning:	6 mm
Ledartvårsnitt push-in-klämma Högtalar-/signalanslutnings-/antennklämmor styva/flexibla:	0,2–1,5 mm <sup>2</sup> , AWG 16–24
Skalningslängd push-in-klämma, högtalar-/signalanslutnings-/antennklämmor:	8 mm
Tillåten högtalarimpedans:	4–8 $\Omega$
Frekvensområde ljud:	250–15 000 Hz
Frekvensområde UKV:	87,5–108 MHz
Frekvensområde DAB+:	174–240 MHz
Överföringsfrekvens Bluetooth:	2400–2483,5 MHz
Maximal sändningseffekt:	$\leq 10$ dBm
Temperaturområde:	5 – +40 °C
Förvaringstemperatur:	-20 – +70 °C
Kapslingsklass:	IP 20

Tab. 2: Tekniska data

## 7 Inkoppling, inbyggnad/montering

### 7.1 Säkerhet



#### Fara – elektrisk spänning!

Livsfara p.g.a. elektrisk spänning på 100 ... 240 V vid kortslutning i lågspänningsledningen.

- Lågspännings- och 100 ... 240 V-ledningar får inte installeras gemensamt i en infälld dosa!



#### Observera! – Antennsignalen är för svag.

Om antennsignalen är för svag på det planerade inbyggnadsstället är det svårt eller går inte alls att ställa in radiosändarna.

- Kontrollera innan arbetena påbörjas om det finns en tillräckligt stark antennsignal.
- Välj i tveksamma fall ett annat monteringsställe för apparaten eller anslut en extern antenn..

### 7.2 Krav på installatören



#### Fara – elektrisk spänning!

Installera endast enheterna om du har nödvändig elektroteknisk kunskap och erfarenhet.

- Vid felaktig installation utsätter du dig själv och användaren av den elektriska anläggningen för livsfara.
- Det kan uppstå allvarliga materialskador genom felaktig installation, t.ex. brand.

Nödvändig yrkeskunskap och villkor för installationen är minst:

- Använd de "Fem säkerhetsreglerna" (DIN VDE 0105, EN 50110)::
  1. Frikoppla
  2. Säkra mot återinkoppling
  3. Fastställ spänningsfrihet
  4. Jorda och kortslut;
  5. Täck över eller förhindra åtkomst av intelligande spänningsförande delar.
- Använd lämplig personlig skyddsutrustning.
- Använd endast lämpliga verktyg och mätinstrument.
- Kontrollera typen av spänningsförsörjningsnät (TN-system, IT-system, TT-system) för att fastställa de anslutningsvillkor som det medför (klassisk nollning, skyddsjordning, nödvändiga tilläggsåtgärder etc.).

### 7.3 Montage / Demontage



#### Observera! Risk för skador på enheten om hårda föremål används!

Enhetens plastdelar är känsliga.

- Använd bara händerna för att dra av toppen.
- Använd aldrig skruvmejslar eller liknande hårda föremål för att bända av den.



#### Hinweis

Elektronische Geräte mit integriertem Schaltnetzteil können im Einzelfall Empfangsstörungen verursachen, wenn diese in unmittelbarer Nähe zum Radio montiert werden.

Den infällda insatsen får endast monteras i infällda dosor i enlighet med DIN 49073, del 1 eller lämpliga utanpåliggande kåpor.

#### Montering

Utför följande steg för att montera enheten:



Bild 1: Vägghäring: dra av toppen

#### 1. Dra av toppen.

- Är enheten redan monterad eller sammansatt, dra av toppen med hjälp av ramen från den infällda insatsen.

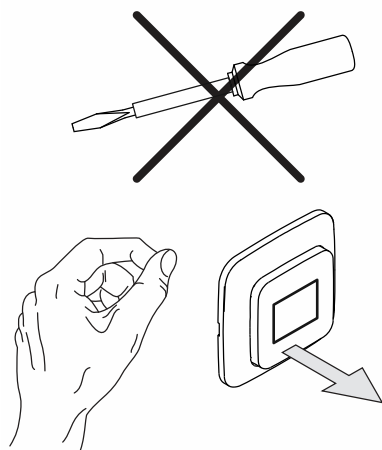

Bild 2: Leveranstillstånd: Dra av toppen

- Om enheten är i leveranstillstånd ska du dra av toppen från den infällda insatsen för hand.
- Använd bara händerna för att dra av toppen!
- Använd aldrig skruvmejslar eller liknande hårda föremål för att bända av den. Då skadas enheten.
- Vid avdragningen måste du nu övervinna motståndet hos fjäderklämmorna.

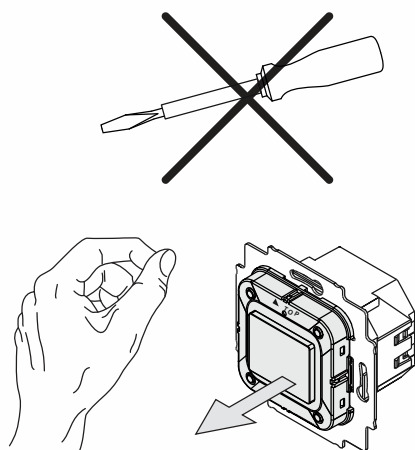

Bild 3: Ansluta högtalarkablar/signalledningar

2. Anslut högtalarkablarna och signalledningarna till den infällda insatsen.
  - Vid anslutningsklämmorna rör det sig om insticksklämmor.
  - För anslutningsbeläggnen, se kapitel 7.4 „Elanslutning“ på sida 20.
  - För kontaktdonen finns följande anslutningsmöjligheter:
    - Högtalare (närmare information se kapitel 7.5.1 „Högtalare“ på sida 21)
    - AUX-utgång/AUX-utgång (närmare information se kapitel 7.5.2 „AUX (auxiliary)“ på sida 23)
    - Antenn (närmare information se kapitel 7.5.3 „Antenn“ på sida 25)



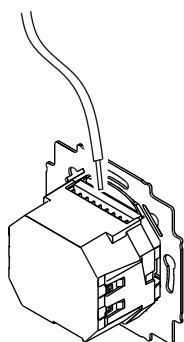

Bild 4: Ansluta nätkabel

3. Anslut nätkabeln till den infällda insatsen.

- Vid anslutningsklämmorna rör det sig om skruvklämmor.
  - Skruvklämmor (maximalt 3,5 Lb, 0,4 Nm)
- För anslutningsbeläggningen, se kapitel 7.4 „Elanslutning“ på sida 20.

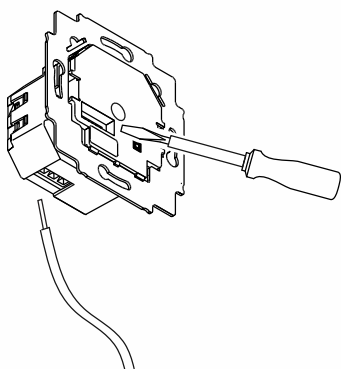

Bild 5: Montera den infällda insatsen

4. Montera den infällda insatsen.

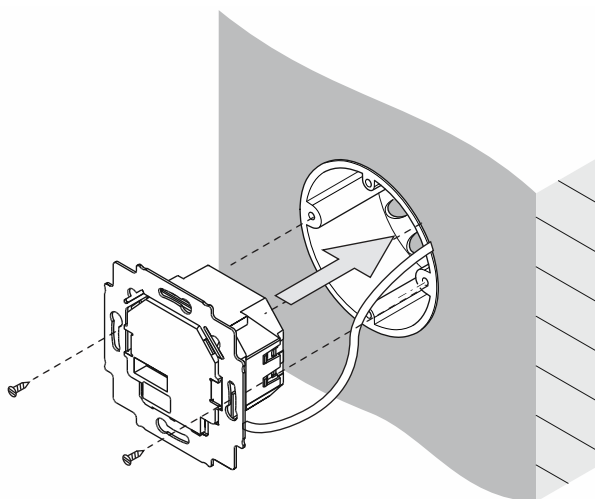

Bild 6: Montera displayen

5. Sätt på toppen med ramen på den infällda insatsen.
  - Se till att kontaktanslutningen på baksidan inte vrids sönder.
  - Pilen (TOP) ska peka uppåt när kontakten sätts i.
  - Om monteringen är svår att utföra kontrollerar du om det har bildats en gradning på UP-insatsens insnäppningsöppningar och ta bort den.

Enheten är monterad.

## Demontering

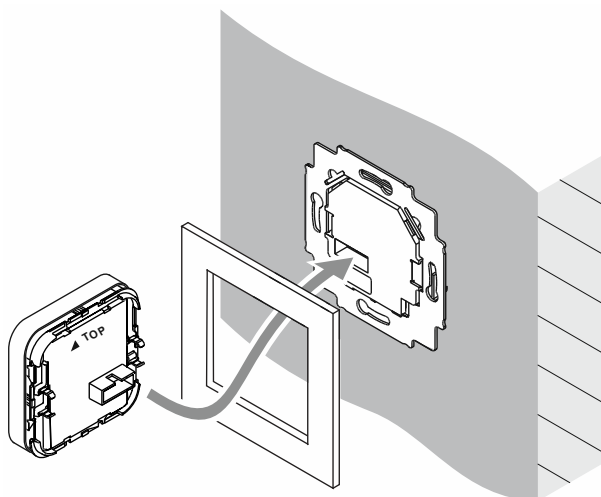
Utför följande steg för att demontera enheten:

Demonteringen sker i omvänd ordning jämfört med monteringen.



Bild 7: Lossa kontaktdonen

- Lossa kontaktdonen på högtalarkablarna och signalledningarna på UP-insatsen, t.ex. med en skruvmejsel.
  - Tryck in klämanordningen i apparaten och dra ut kabeln.

## 7.4 Elanslutning

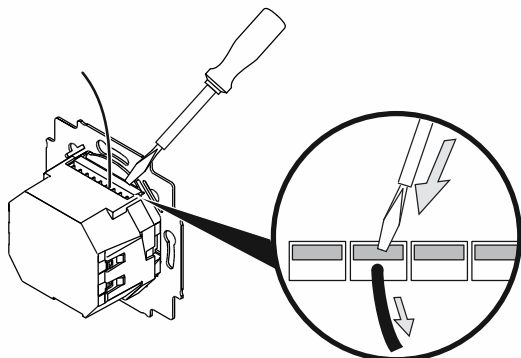

### Obs

- Det måste finnas en automatsäkring i installationen i byggnaden.
- Automatsäkring: 110–230 V AC,  $\pm 10\%$ , 50/60 Hz max. B16A.
  - Beakta lokala bestämmelser för elinstallationer.

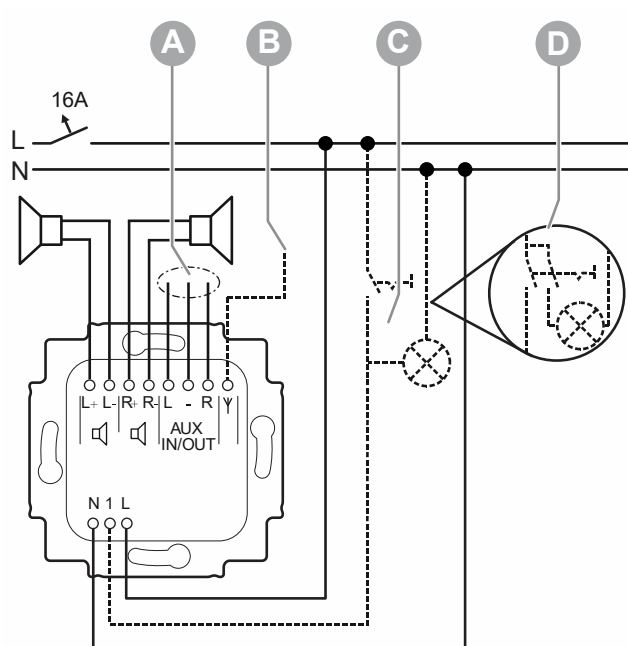

Fig. 8: Elanslutning

- [A] Valbart: AUX-klämmor konfigurerade som ingång eller utgång, se kapitel 9.3.26 „Meny ”Inställningar” – ”AUX”“ på sida 78.
- [B] Valbart: anslutning av en extern antenn, se kapitel 7.5.3 „Antenn“ på sida 25.
- [C] Valbart: slå på på samma gång som rumsbelysningen.
- [D] Variant: Vid anslutning av lysrör, lågenergilampor eller LED-lampor rekommenderas en 2-polig omkopplare.

## 7.5 Multimediainkoppling

### 7.5.1 Högtalare

#### MONO-drift



Bild 9: MONO-högtalaranslutning

Vid MONO-drift kan högtalaren anslutas till de vänstra (L+/L-) eller högra (R+/R-) anslutningsklämmorna.

- Beakta anslutningarnas polaritet när högtalarna ansluts.

#### STEREO-drift

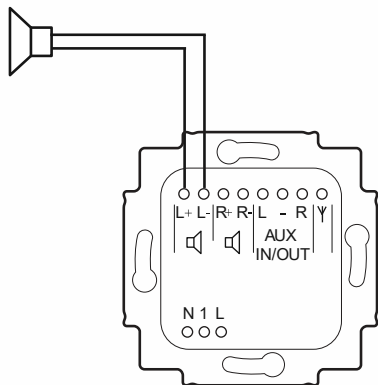

Bild 10: STEREO-högtalaranslutning

Vid STEREO-drift kan två högtalaren anslutas, en till den vänstra (L+/L-) och en till den högra (R+/R-) anslutningsklämman.

- Beakta anslutningarnas polaritet när högtalarna ansluts.

## Bluetooth®

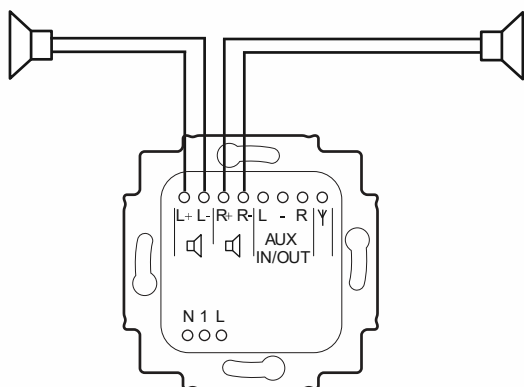

Bild 11: Högtalaranslutning via Bluetooth®

Närmare information för anslutning av en Bluetooth-högtalare, se kapitel 9.2.9 „Hantera Bluetooth®“ på sida 39.

Om en Bluetooth-högtalare ansluts till enheten inaktiveras enhetens interna högtalare.

Ytterligare användningsmöjligheter för enhetens Bluetooth-funktion hittar du i användningsexemplerna, se kapitel 10 „Användningsexempel“ på sida 95.

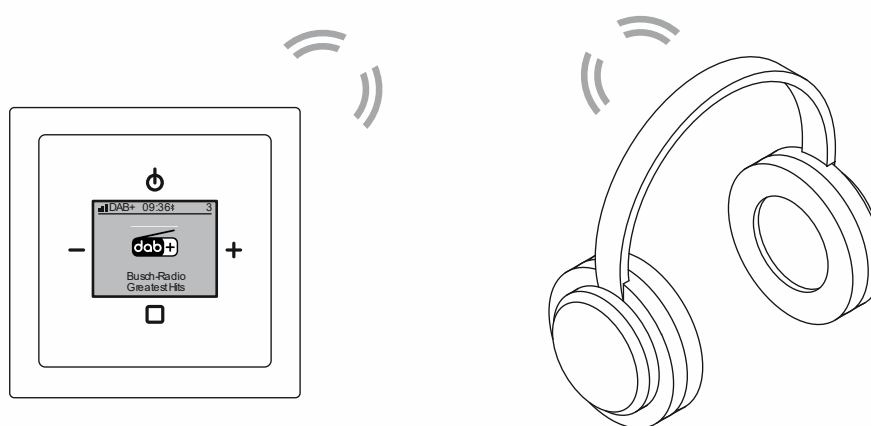
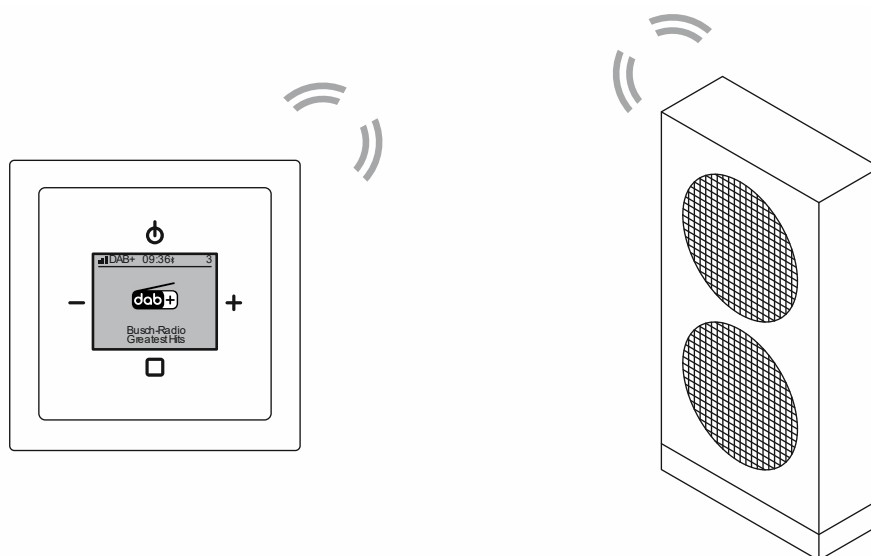
### 7.5.2 AUX (auxiliary)

AUX-ingångar och AUX-utgångar är analoga in-/utgångar för ljudsignaler.

Till AUX-ingångarna kan man ansluta externa ljudkällor, t.ex. MP3-spelare eller ljudkanalen till en TV. De här ljudsignalerna spelas då upp via de högtalare som anslutits till enheten.

Till AUX-utgångarna kan t.ex. förstärkare till en stereoanläggning anslutas för att vidarebefordra ljudsignalerna. Enhetens ljudsignaler spelas då upp på hifi-anläggningen.

- För omkoppling mellan AUX-ingången och AUX-utgången i enheten, se se kapitel 9.3.26 „Meny ”Inställningar” – ”AUX”“ på sida 78.
- För styrning av AUX-funktionen, se se kapitel 9.2.11 „Styra AUX“ på sida 46.
- För olika användningsexempel för enheten, se se kapitel 10 „Användningsexempel“ på sida 95.

AUX-anslutning av externa enheter kan t.ex. göras via något av följande alternativ:



Bild 12: AUX-anslutning av en effektförstärkare

- Anslutning direkt på enheten. I exemplet har en effektförstärkare för montering av en DIN-skena anslutits.

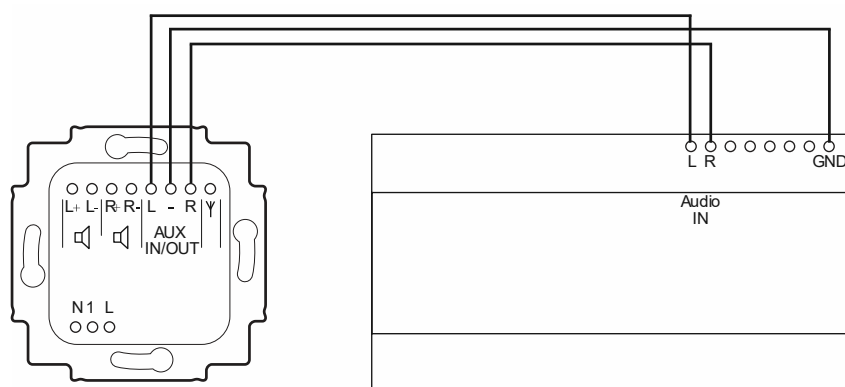

Bild 13: AUX-utvidning cinch

- Anslutning via en kommunikationsadapter med cinch-uttag.

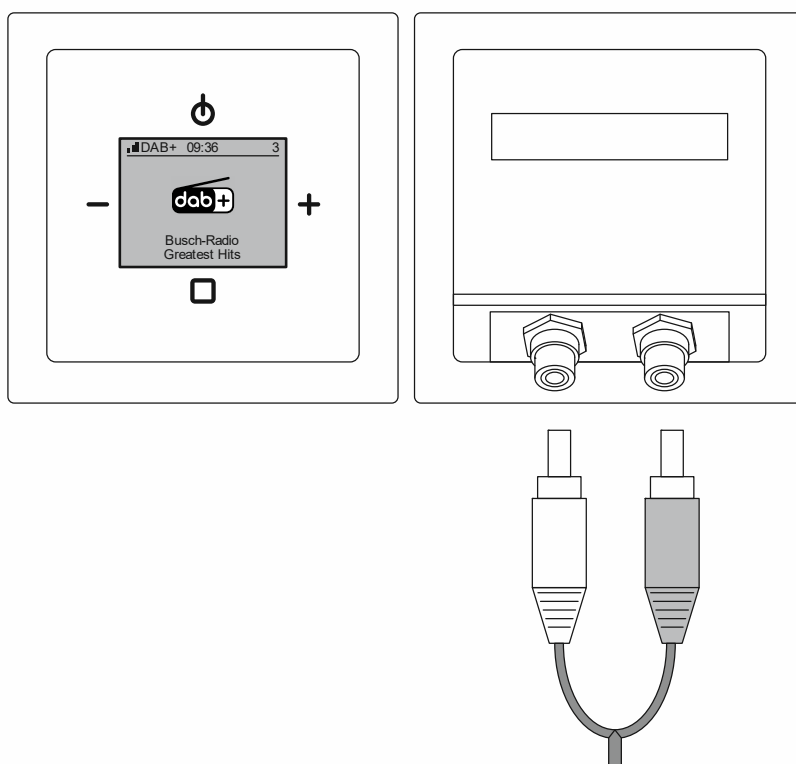

### Hänvisning

Kommunikationsadapterar måste sammanställas separat beroende på utförande. De produkter som krävs väljs från onlinekatalogen.



### 7.5.3 Antenn



Bild 14: Antenn

Det går att ansluta en antenn direkt på enheten, t.ex. en kastantenn.

– Kastantenn: längd ca 90 cm, ledningstvårsnitt 0,5 mm<sup>2</sup> (AWG 18–22).

Att ändra kastantennens position kan kraftigt påverka mottagningskvaliteten.

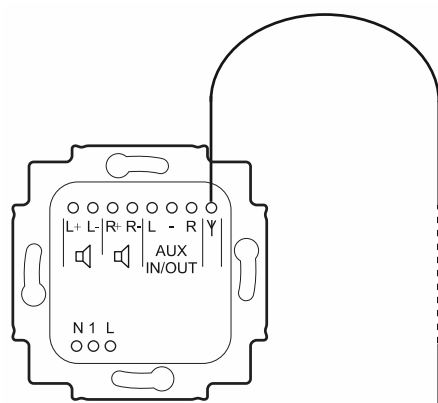
## 8 Ibruktagning

Det finns ingen klassisk idrifttagning för enheten. När strömmen har kopplats till gås valda områden från området "Inställningar" genom i tur och ordning.

- Denna konfiguration utförs automatiskt vid den första idrifttagningen, eller efter att inställningarna har återställts (se kapitel 9.3.37 „RESET (återställa enheten till fabriksinställningar)“ på sida 91).
- I funktionerna i området "Inställningar" skiftar enheten efter att en funktion har bekräftats automatiskt till nästa funktion. Om vissa funktioner inte är relevanta för dig trycker du på knappen "PLUS" eller "MINUS", så skiftar du till nästa funktion.
- En närmare beskrivning av de enskilda stegen finns i underkapiteln för området "Inställningar".

Genomför konfigurationen i följande ordning:

Nr	Menypunkt		
1.	Språk (endast vid idrifttagning för första gången)		se kapitel 9.3.21 „Meny "Inställningar" – "Språk"“ på sida 71
2.	AUX-ingång/ AUX-utgång		se kapitel 9.3.26 „Meny "Inställningar" – "AUX"“ på sida 78
3.	Starta sökning	<p>Sök efter kanaler och spara automatiskt som favoriter.</p> <ul style="list-style-type: none"> <li>▪ Frekvensområdena DAB+ och FM avsöks efter kanaler.</li> <li>▪ Under sökningen visas en förloppsindikering.</li> <li>▪ Sammanlagt 4 av de funna kanalerna sparas i alfabetisk ordning som favoriter. <ul style="list-style-type: none"> <li>– De första 4 DAB+-radiokanalerna sparas som favoriter.</li> <li>– Om färre än 4 DAB+-kanaler hittas fylls de i med FM-kanaler.</li> </ul> </li> </ul>	<p>Det går att lägga till fler favoriter senare genom att söka efter kanaler igen. Det finns 8 platser för favoriter.</p> <ul style="list-style-type: none"> <li>▪ se kapitel 9.3.11 „Meny "Kanal" – "Automatisk kanalsökning DAB+"“ på sida 61</li> <li>▪ se kapitel 9.3.12 „Meny "Kanal" – "Automatisk kanalsökning FM"“ på sida 62</li> <li>▪ se kapitel 9.3.13 „Meny "Kanal" – "Ställ in FM-kanal manuellt"“ på sida 63</li> </ul>

Tab.3: Konfiguration

Efter den automatiska sökningen går enheten automatiskt över till normal drift och börjar spela upp den första av de valda favoriterna.

- Om inga kanaler hittas vid den automatiska sökningen övergår enheten automatiskt till Bluetooth-favoriter. Bluetooth-symbolen blinkar på displayen.
  - I det här fallet är förmodligen mottagningskvaliteten via antennen inte tillräcklig. Möjliga orsaker och åtgärder, se se "Dålig mottagningskvalitet" på sida 114.
  - Ytterligare favoriter kan läggas till separat efter idrifttagningen.
    - se kapitel 9.3.11 „Meny ”Kanal” – ”Automatisk kanalsökning DAB+”“ på sida 61
    - se kapitel 9.3.12 „Meny ”Kanal” – ”Automatisk kanalsökning FM”“ på sida 62
    - se kapitel 9.3.13 „Meny ”Kanal” – ”Ställ in FM-kanal manuellt”“ på sida 63

## 9 Manövrering

### 9.1 Driftlägen

Enheten har tre driftlägen.

#### Standby



Bild 15: Standby

- Enheten är i beredskap.
  - Enheten går över till normal drift resp. tillbaka till standby-drift via knappen "PÅ/AV" [1].

#### Normaldrift

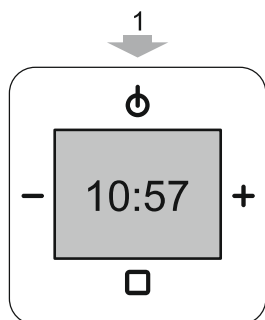

Bild 16: Normaldrift

- T.ex. spela musik
  - se kapitel 9.2 „Betjäning normaldrift“ på sida 30.

## Konfigurering

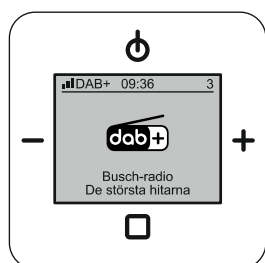

Bild 17: Konfiguration/setup

- T.ex. ställa in tid för väckning
  - se kapitel 9.3 „Styrning – konfigurering“ på sida 49.
  - Tryck länge (> ca 2 sekunder) på ENTER-knappen [4] för att låta enheten gå över till konfigurationsdrift.
  - I området konfiguration ändras tangentbordslayouten.

## 9.2 Betjäning normaldrift

### 9.2.1 Översikt

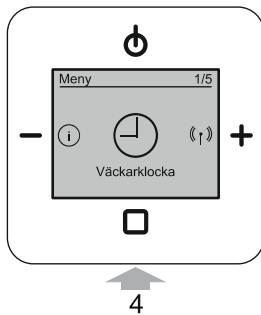

Bild 18: Displayöversikt radio

- [1] Aktuell mottagningsstyrka för den valda kanalen
- [2] Mottagningssignalens signaltyp
  - Analog (FM (UKV))
  - Digital (DAB+)
- [3] Tid/statusindikering
- [4] Favoritplats för den sparade radiokanalen
- [5] Aktuell radiokanal
- [6] Information om den aktuella radiokanalen

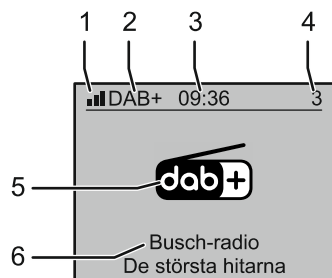

Bild 19: Displayöversikt symboler

- [1] Väckarklockan är påslagen
- [2] Frånkopplingstiden (sovfunktion) är inställd
- [3] Bluetooth-funktionen skickar

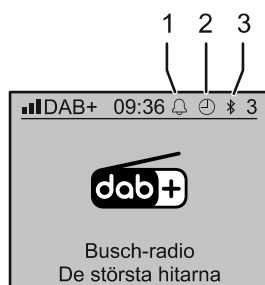

#### Hänvisning

Vid en annan vald profil avviker displayvisningen.

### 9.2.2 Knapparnas beläggning



Bild 20: Knapparnas beläggning för betjäning

#### [1] PÅ/AV

- Koppla över enheten till standby-drift
- Sovfunktion (tryck på knappen i minst 2 sekunder), se kapitel 9.2.6 „Sovfunktion (frånslagstid“ på sida 37.

#### [2] Minus

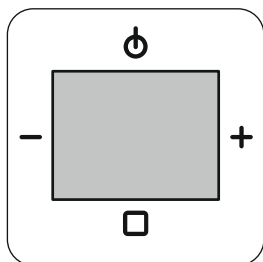
- Lågre volym
- Om knappen trycks ner längre ändras volymen automatiskt tills knappen släpps upp igen.

#### [3] Plus

- Högre volym
- Om knappen trycks ner längre ändras volymen automatiskt tills knappen släpps upp igen.

#### [4] Enter

- Skifta mellan favoritkanalerna
- Skifta till konfigurationsmenyn (tryck ner knappen i minst 2 sekunder)

### 9.2.3 Ändra volym



Bild 21: Ställa in volymen

Utför följande steg för att ändra volymen:

1. Tryck under den normala driften på knapparna "MINUS" [2] eller „PLUS“ [3].
  - Apparaten ändrar volymen.
  - Det går inte att sänka volymen helt i Bluetooth-läget. Du skulle inte höra någonting via din anslutna multimedieenhet om du vill ställa in volymen därifrån.

### 9.2.4 Välja kanaler (favoriter)

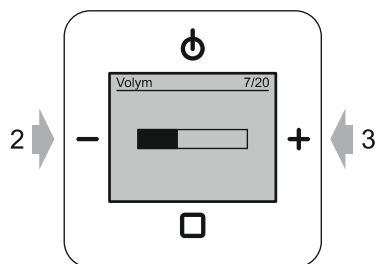

Bild 22: Kanalbyte (favoriter)

Det finns 8 platser för favoritkanaler (favoriter) i enheten. Direkt efter att enheten har slagits på visas och spelas den favorit du senast lyssnade på.

Utför följande steg för att skifta mellan favoriterna:

1. Tryck på knappen "ENTER" [4].
  - Enheten byter till nästa favorit.
  - Vid byte till en FM-kanal visas kanalens frekvens. Beroende på kanal visas dessutom kanalens namn (RDS).

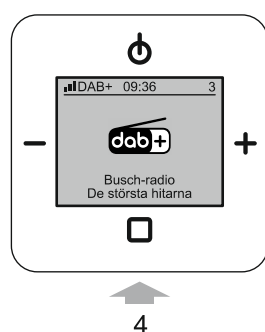
Favoriten skiftar.



Kanalerna kan förinställas via en kanalsökning och sparas som favorit i de 8 platserna.

– Kanalsökning:

- se kapitel 9.3.11 „Meny ”Kanal” – ”Automatisk kanalsökning DAB+”“ på sida 61
- se kapitel 9.3.12 „Meny ”Kanal” – ”Automatisk kanalsökning FM”“ på sida 62
- se kapitel 9.3.13 „Meny ”Kanal” – ”Ställ in FM-kanal manuellt”“ på sida 63

Det går att blanda DAB+- och FM-kanaler bland favoriterna. Om du byter mellan en DAB+- och en FM-favorit kan det dröja lite grann, eftersom enheten måste skifta internt mellan digitalt och analogt.



### Hänvisning

- Om det inte finns några sparade favoriter i enheten skiftar den direkt efter att den har slagits på till Bluetooth-favoriter. Bluetooth-symbolen blinkar på displayen. För ytterligare information om Bluetooth-användning, se se kapitel 9.2.9 „Hantera Bluetooth®“ på sida 39.
- Bluetooth-favoriten finns bakom den senast sparade favoriten. Om alla 8 favoriterna är upptagna finns den på plats 9. För mer information om Bluetooth-användning, se se kapitel 9.2.9 „Hantera Bluetooth®“ på sida 39.

## 9.2.5 Ansluta väckarklocka/snooze (slummerfunktion)



Bild 23: Väckningsfunktion

För väckningen kan du välja mellan en pip eller radiouppspelning.

Den aktiva väckningsfunktionen visas på displayen [1].

När väckarklockan går igång visas väckningssignalen på displayen [2]. Pip eller radion blir stegvis högre.

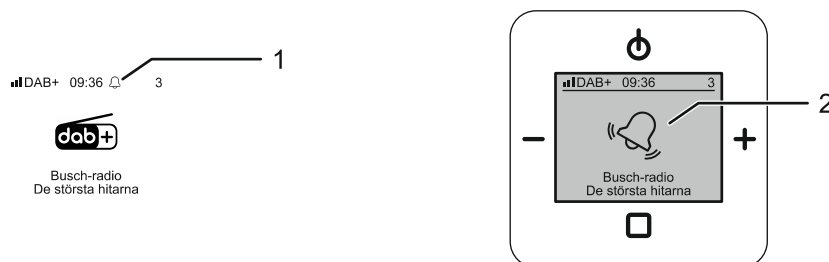
Väckningen kan pausas i 5 minuter genom att trycka på valfri knapp (slummerfunktion/snooze).

Väckningstiden, väckningsprofilen m.m. ställs in i enhetens konfigurationsmeny.

- För väckningsprofil, se se kapitel 9.3.5 „Meny Väckarklocka – Väckningsprofil“ på sida 54.
- För väckningstider, se kapitel 9.3.6 „Meny Väckarklocka – Väckningstider“ på sida 55.
- För akustiska signaler, se se kapitel 9.3.8 „Meny ”Väckarklocka” – ”Spara ljudsignaler”“ på sida 58.

Väckarklockan slås av och på i enhetens konfigurationsmeny, se se kapitel 9.3.4 „Menyn väckarklocka“ på sida 53.

Väckningstonens maxvolym kan begränsas, se se kapitel 9.3.25 „Meny ”Inställningar” – ”Maxvolym”“ på sida 77.



### Hänvisning

Innan väckarklockan slås på för första gången måste väckningstiderna först anges.

- Först därefter går det att slå på väckarklockan.
- Först därefter kan väckningsdagarna inaktiveras.

### Slå på och slå av väckarklockan

Väckarklockan slås på eller av i enhetens konfigurationsmeny, se se kapitel 9.3.4 „Menyn väckarklocka“ på sida 53.

- På så sätt undviker man i normaldrift att slå av väckningsfunktionen med användarknapparna av misstag.

**Avbryta väckarklockan (slummerfunktion/snooze)**

Starta snooze-funktionen genom att trycka på valfri knapp på enheten.

- Snooze-funktionen kan bara startas när väckningssignalen är aktiv.

**Väckningsfunktionens och snooze-funktionens beteende**

Väckningsfunktionens och snooze-funktionens beteende beror på enhetens kopplingstillstånd. Nedan anges de fyra möjliga kopplingstillstånden.

<b>Fall A</b>	<ul style="list-style-type: none"> <li>▪ Radion är påslagen och spelar.</li> <li>▪ Pip är inställd som ljudsignal.</li> <li>▪ Larmtiden har nåtts.</li> </ul>
<b>Beteende och funktioner:</b>	
<ul style="list-style-type: none"> <li>▪ När väckningstiden nås avbryts radion och ljudsignalen spelas upp (larmläge). <ul style="list-style-type: none"> <li>– Volymen på ljudstyrkan ändras enligt en stegringsfunktion. <ul style="list-style-type: none"> <li>– Volymen höjs från 20 % till 100 % av den maximala volymen.</li> <li>– Ljudsignalen spelas upp i 20 sekunder på 20 %. Dessutom höjs volymen varje sekund tills maxvolymen nås efter ca 25 sekunder.</li> </ul> </li> </ul> </li> <li>▪ Displayvisning i larmläget: <ul style="list-style-type: none"> <li>– Väckning</li> </ul> </li> <li>▪ Larmläget avslutas automatiskt efter 1 minut.</li> <li>▪ Ljudsignalen kan avslutas med valfri knapp (snooze-funktion). <ul style="list-style-type: none"> <li>– Då skiftar enheten till uppspelningsläget igen och radion spelas upp.</li> <li>– Efter 5 minuter skiftar enheten automatiskt tillbaka till larmläget.</li> <li>– Detta förlopp upprepas 3 gånger.</li> <li>– Det finns tre sätt att avbryta upprepningarna (stänga av larmfunktionen): <ul style="list-style-type: none"> <li>– Tryck på AV-knappen länge (ca 2 sekunder) när ljudsignalen spelas upp.</li> <li>– Tryck på AV-knappen i tiden mellan två ljudsignalerna. I det här fallet stängs även radion av, eftersom den är i uppspelningsläget mellan ljudsignalerna.</li> <li>– Väckarklockan inaktiveras i enhetens konfigurationsmeny, se se kapitel 9.3.4 „Menyn väckarklocka“ på sida 53. Då är väckningsfunktionen fullständigt avstängd. Om väckarklockan ska vara aktiv igen kommande dag måste den slås på igen.</li> </ul> </li> </ul> </li> </ul>	

Tab.4: Väckarklocka/snooze-funktion fall A

<b>Fall B</b>	<ul style="list-style-type: none"> <li>▪ Radion är påslagen och spelar.</li> <li>▪ "Radio" är inställd som ljudsignal.</li> <li>▪ Larmtiden har nåtts.</li> </ul>
<b>Beteende och funktioner:</b>	
<ul style="list-style-type: none"> <li>▪ Beteendet och funktionerna är som i fall A. <ul style="list-style-type: none"> <li>– När väckningstiden nås avbryts radion och som ljudsignal spelas pip upp.</li> </ul> </li> </ul>	

Tab.5: Väckarklocka/snooze-funktion fall B

<b>Fall C</b>	<ul style="list-style-type: none"> <li>▪ Radion är frånkopplad.</li> <li>▪ Pip är inställd som ljudsignal.</li> <li>▪ Larmtiden har nåtts.</li> </ul>
---------------	---

**Beteende och funktioner:**

- Beteendet och funktionerna är som i fall A.
  - Mellan ljudsignalerna är radion avstängd.

Tab.6: Väckarklocka/snooze-funktion fall C

<b>Fall D</b>	<ul style="list-style-type: none"> <li>▪ Radion är frånkopplad.</li> <li>▪ "Radio" är inställd som ljudsignal.</li> <li>▪ Larmtiden har nåtts.</li> </ul>
---------------	---

**Beteende och funktioner:**

- Radion slås på på den senast använda programplatsen.
  - Om AUX-programplatsen eller Bluetooth-programplatsen används används programplats 1 eller den första använda programplatsen.
- Volymen motsvarar det senast använda volymvärdet.
- Radions speltid är begränsad till en timma.
  - Om enheten stängs av under tiden och slås på igen upphävs begränsningen.

Tab.7: Väckarklocka/snooze-funktion fall D

## 9.2.6 Sovfunktion (frånslagstid)



Bild 24: Styrning sovtimer

När sömnfunktionen slås på stängs enheten av automatiskt efter en angiven tid.

Denna funktion kan bara aktiveras när radion är igång.

Påkopplingstiden för sömnfunktionen ställs in i inställningarna, se se kapitel 9.3.31 „Meny ”Inställningar” – ”Sovtimer” (frånkopplingstid)“ på sida 83.

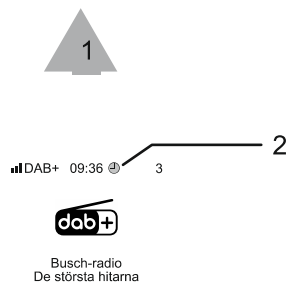
För att sätta på och stänga av sovfunktionen skall följande steg utföras:

Sätta på sovfunktionen

1. Tryck på PÅ/AV-knappen [1] i minst 2 sekunder när radion är påslagen.
  - Sömnfunktionen slås på.
  - Stoppurssymbolen [2] visas på displayen.
  - Radion stängs av automatiskt efter den förinställda tiden.
    - För att ställa in inkopplingstiden, se se kapitel 9.3.31 „Meny ”Inställningar” – ”Sovtimer” (frånkopplingstid)“ på sida 83.

Koppla från sovfunktionen

Variant 1:

- 1 Stäng av radion och sätt på den igen.
  - Sömnfunktionen stängs av.
  - Stoppurssymbolen släcks på displayen.

Variant 2:

1. Tryck på PÅ/AV-knappen [1] i minst 2 sekunder när sömnfunktionen är aktiv.
  - Sömnfunktionen stängs av.
  - Stoppurssymbolen [2] släcks på displayen.

### 9.2.7 Visa favoriter (favoritkanaler)

Det finns två sätt att visa de sparade favoriterna. För att göra det skiftar du till en av följande funktionerna:

- Flytta favoriter, se se kapitel 9.3.14 „Meny ”Kanal” – ”Flytta favoriter”” på sida 64.
- Radera favoriter, se se kapitel 9.3.15 „Meny ”Kanal” – ”Radera favoriter”” på sida 65.

Här visas listan över alla sparade favoriter.

### 9.2.8 Spara favoriter (favoritkanaler)

Favoriter sparas från DAB+- eller FM-kanallistan. Här visas en lista med alla hittade DAB+- eller FM-kanaler.

- För att spara DAB+-kanaler som favorit, se se kapitel 9.3.9 „Meny ”Kanaler” – ”Stationlista DAB+” och spara favorit” på sida 59.
- För att spara FM-kanaler som favorit, se se kapitel 9.3.10 „Meny ”Kanal” – ”Stationlista FM” och spara favoriter” på sida 60.

Kanallistan kan vid behov uppdateras först. Då måste en kanalsökning utföras.

- Sök automatiskt efter DAB+-kanaler, se se kapitel 9.3.11 „Meny ”Kanal” – ”Automatisk kanalsökning DAB+”” på sida 61.
- Sök automatiskt efter FM-kanaler, se se kapitel 9.3.12 „Meny ”Kanal” – ”Automatisk kanalsökning FM”” på sida 62.
- Sök manuellt efter FM-kanaler, se se kapitel 9.3.13 „Meny ”Kanal” – ”Ställ in FM-kanal manuellt”” på sida 63.

### 9.2.9 Hantera Bluetooth®

Bluetooth® möjliggör dataöverföring mellan enheter över korta avstånd.

Din enhet använder denna teknik för att ta emot och spela upp eller sända digitala musikdata, t.ex. via smartphones eller Bluetooth-högtalare.

- För exempel på enhetsammansättningar för användning av Bluetooth®, se se kapitel 10 „Användningsexempel“ på sida 95



#### Hänvisning

Den infällda radion är kompatibel med vanliga enheter med Bluetooth-funktionalitet som har stöd för Bluetooth-profilen A2DP för överföring av ljud. På grund av externa Bluetooth-enheters tekniska konstruktion kan det förekomma att en Bluetooth-enhet inte är kompatibel med den infällda radion.

#### Lyssna på Bluetooth® på den infällda radion (strömmad musik)



Bild 25: Ta emot Bluetooth®

För att spela upp data från en extern multimedieenhet på den infällda radion måste följande inställningar göras:

- Bluetooth-läget på den infällda radion måste vara inställt på "mottagare".
  - Ställa in Bluetooth-läge, se se kapitel 9.3.16 „Meny ”Bluetooth” – ”Läge”“ på sida 66.
- Den externa multimedieenheten måste vara parkopplad och ansluten till den infällda radion.
  - Parkoppla enheter, se se kapitel 9.3.18 „Meny ”Bluetooth” – ”Parkoppla enhet”“ på sida 68.
  - Ansluta enheter, se se kapitel 9.3.17 „Meny ”Bluetooth” – ”Anslut enhet”“ på sida 67.

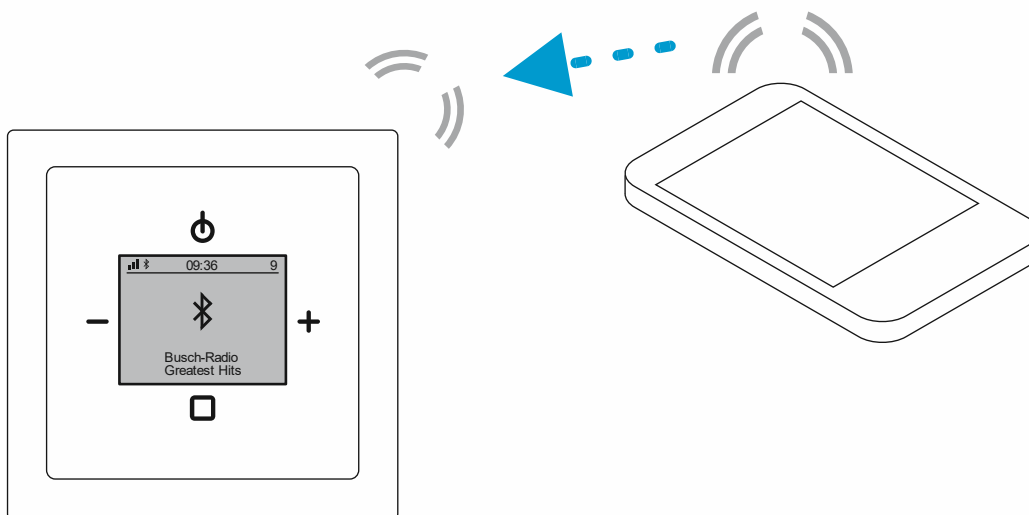

Bild 26: Bluetooth®

Utför följande steg för att spela upp data på den infällda radion:

1. Slå på den infällda radion.
  - När enheten har slagits på visas den favorit du senast lyssnade på.
2. Tryck på ENTER-knappen [4] tills du har kommit till Bluetooth-favoriterna.
  - Det aktuella favoritnumret [1] visas uppe till höger på displayen.
  - När du har skiftat till Bluetooth-favoriterna är Bluetooth-funktionen aktiv. Bluetooth-symbolen [2] visas kontinuerligt. Enheten som är ansluten till den infällda radion visas under Bluetooth-symbolen [3].
  - Om Bluetooth-symbolen [2] blinkar när du har skiftat till Bluetooth-favoriter är ingen extern enhet ansluten till den infällda radion. Bluetooth-favoriterna är redo. De är synliga för andra enheter inom räckvidden och kan anslutas till radion.
    - I det här fallet måste först en anslutning/parkoppling upprättas, utgående från den externa multimedieenheten.
    - En parkoppling/anslutning måste upprättas med den externa multimedieenheten. Ta reda på hos tillverkaren av den externa multimedieenheten hur anslutningen upprättas.

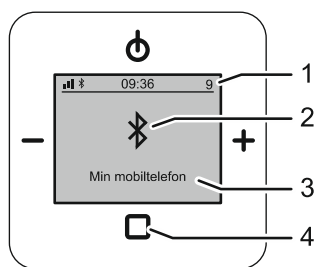

**Lyssna på kanalerna i den infällda radion på en extern multimedieenhet**

Bild 27: Sända Bluetooth®

För att spela upp en favorit på den infällda radion på en extern multimedieenhet måste följande inställningar göras:

- Bluetooth-läget på den infällda radion måste vara inställt på "sändare".
  - Ställa in Bluetooth-läge, se se kapitel 9.3.16 „Meny ”Bluetooth” – ”Läge”“ på sida 66.
- Den externa multimedieenheten måste vara parkopplad och ansluten till den infällda radion.
  - Parkoppla enheter, se se kapitel 9.3.18 „Meny ”Bluetooth” – ”Parkoppla enhet”“ på sida 68.
  - Ansluta enheter, se se kapitel 9.3.17 „Meny ”Bluetooth” – ”Anslut enhet”“ på sida 67.

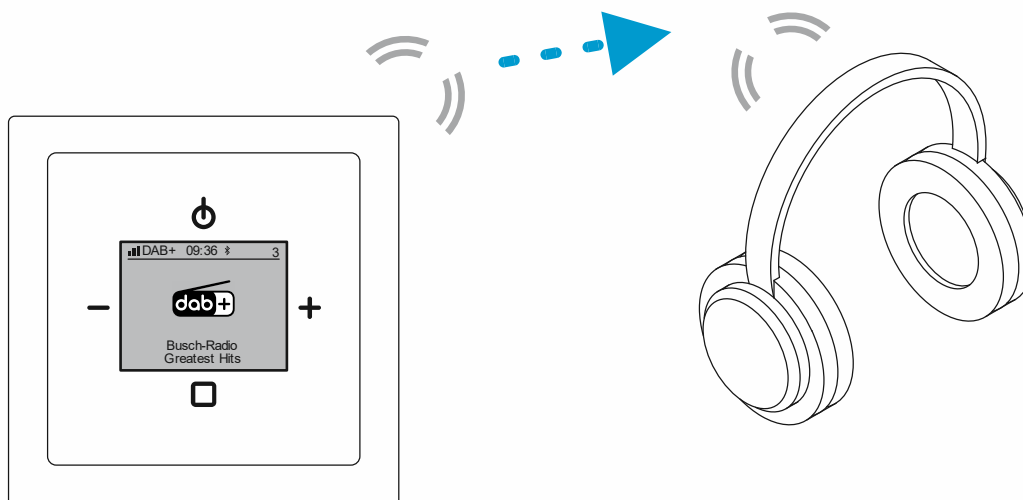

Bild 28: Multimediaenhet

Utför följande steg för att spela upp en favorit på den infällda radion på en extern multimedieenhet:

1. Slå på den infällda radion.
  - När enheten har slagits på visas den favorit du senast lyssnade på.
2. Välj önskad favorit från den infällda radion.
3. Upprätta anslutningen till den externa multimedieenheten.
  - Beroende på extern multimedieenhet upprättas anslutningen automatiskt. Om detta inte sker upprättar du anslutningen utgående från den infällda radion, se se kapitel 9.3.17 „Meny ”Bluetooth” – ”Anslut enhet”“ på sida 67.
4. Spela favoriten på den infällda radion på multimedieenheten.
  - Vid uppspelning av DAB+-kanaler visas inte bildspelet på den infällda radion.

### **Bluetooth-funktioner på den infällda radion**

- Ställa in Bluetooth-läge
  - se kapitel 9.3.16 „Meny ”Bluetooth” – ”Läge”“ på sida 66
- Parkoppla enheter
  - se kapitel 9.3.18 „Meny ”Bluetooth” – ”Parkoppla enhet”“ på sida 68
- Koppla ifrån enheter
  - se kapitel 9.3.20 „Menyn ”Bluetooth” – ”Koppla ifrån alla enheter”“ på sida 70
- Ansluta enheter
  - se kapitel 9.3.17 „Meny ”Bluetooth” – ”Anslut enhet”“ på sida 67
- Koppla från enheter
  - se kapitel 9.3.19 „Meny ”Bluetooth” – ”Koppla ifrån aktiv enhet”“ på sida 69

## 9.2.10 Anvisningar och åtgärdande av problem vid Bluetooth-driften

### Funktioner/överväganden på förhand

- Parkoppla
  - Enheterna "presenteras" för varandra. Då sparas den respektive andra apparaten i en lista.
    - Endast parkopplade enheter kan anslutas med varandra för att utbyta data och t.ex. spela upp musik.
    - Enheterna måste kopplas från från varandra för att tas bort från listan.
- Ansluta
  - När de har anslutits till varandra utbyter enheterna t.ex. musikdata för att spelas upp.
    - Endast parkopplade enheter kan anslutas med varandra.
    - Enheter kopplas inte från varandra automatiskt när de frånskils.
- Anslutningsriktning:
  - Anslutningsriktningen måste väljas på förhand i den infällda radions inställningar beroende på vilken riktning som anslutningen ska göras. Detta gör du genom att ställa Bluetooth-läget på "mottagare" eller "sändare", se se kapitel 9.3.16 „Meny ”Bluetooth” – ”Läge”“ på sida 66.
    - Om den infällda radion ansluts t.ex. till en Bluetooth-högtalare upprättas anslutningen från den infällda radion, eftersom anslutningen inte kan upprättas från Bluetooth-högtalaren. I det här fallet ska Bluetooth-läget på den infällda radion ställas in på "sändare", se se kapitel 9.3.16 „Meny ”Bluetooth” – ”Läge”“ på sida 66.
    - Om den infällda radion ansluts t.ex. till en smartphone upprättas anslutningen från smartphonen.
- Var ska musiken höras.
  - Beroende på om musiken ska höras på den infällda radion eller den anslutna multimedieenheten ska Bluetooth-läget på den infällda radion ställas in på "sändare" eller "mottagare", se se kapitel 9.3.16 „Meny ”Bluetooth” – ”Läge”“ på sida 66.
    - Om musiken ska spelas upp på en Bluetooth-högtalare ska Bluetooth-läget på den infällda radion ställas in på "sändare", se se kapitel 9.3.16 „Meny ”Bluetooth” – ”Läge”“ på sida 66.
    - Om spellistan på en smartphone ska spelas upp på den infällda radion ska Bluetooth-läget på den infällda radion ställas in på "mottagare", se se kapitel 9.3.16 „Meny ”Bluetooth” – ”Läge”“ på sida 66.

## **Bluetooth-lägen på den infällda radion**

På den infällda radion visas alltid bara de funktioner som är tillgängliga i det aktuella läget. Ej tillgängliga funktioner visas inte.

### Mottagarläge

- Parkopplingen måste göras från den externa enheten.
- Frånkopplingen kan göras från båda enheterna.
- Anslutningen måste göras från den externa enheten.
- Frånskiljningen kan göras från båda enheterna.
- Favoriten "Bluetooth" visas på den infällda radion i favoritkanalerna.
  - Om den externa enheten inte är ansluten blinkar Bluetooth-symbolen på displayen.
  - Om den externa enheten är ansluten visas den externa enhetens namn och Bluetooth-symbolen visas kontinuerligt.

### Sändarläge

- Parkopplingen sker från den infällda radion.
  - För de flesta tillämpningar (Bluetooth-högtalare/Bluetooth-hörlurar) sker parkopplingen från den infällda radion.
- Anslutningen sker från den infällda radion.
  - För de flesta tillämpningar (Bluetooth-högtalare/Bluetooth-hörlurar) sker anslutningen från den infällda radion.
- Favoriten "Bluetooth" finns inte på den infällda radion i favoritkanalerna.

## **Anvisningar till Bluetooth-driften**

- Beroende på version kan högtalarna för uppspelning av musik på multimedieenheten vara inaktiverade när den är ansluten till den infällda radion.
- Volymen på den infällda radion styrs efter anslutningen dessutom via volyminställningarna på din multimedieenhet.
  - Detta beror på vilken version av Bluetooth som är implementerad på multimedieenheten. Den infällda radion har fullt stöd för Bluetooth-profilen A2DP.
  - Om volymen inaktiveras eller om du sänker den hör du inget på den infällda radion.

### Åtgärda problem med Bluetooth-driften

Om Bluetooth-symbolen visas kontinuerligt på den infällda radion är multimedieenheten ansluten.

- Det hörs inget på den infällda radion.
  - Multimedieenheten är fränkopplad för tillfället (timeout har inte nåtts ännu).
  - Multimediaenheten är stumkopplad.
  - Volymen är satt på "Noll" på multimediaenheten.
  - Multimedieenhetens uppspelningsprogramvara är i pausläget.
    - Det kan framför allt vara fall om anslutningen brutits tillfälligt.
  - Du är i gränsområdet för räckvidden. Signalen är fortfarande tillräckligt stark för att upprätthålla anslutningen, men är för svag för att kunna överföra data nog för att kunna spela upp musik.
- Multimedieenheten går inte att ansluta trots att den infällda radion visas i Bluetooth-inställningarna.
  - Den infällda radion är redan ansluten till en annan multimedieenhet.
    - I det här fallet frånskiljer du och kopplar från den anslutna multimedieenheten från den infällda radion.
      - se kapitel 9.3.19 „Meny ”Bluetooth” – ”Koppla ifrån aktiv enhet”“ på sida 69
      - se kapitel 9.3.20 „Menyn ”Bluetooth” – ”Koppla ifrån alla enheter”“ på sida 70
  - Därefter måste du parkoppla och ansluta din multimedieenhet igen. Den sparade listan över parkopplade enheter i den infällda radion tas då bort.

### 9.2.11 Styra AUX

Med AUX-funktionen kan du spela upp musik från den infällda radion på en extern enhet, t.ex. en hifi-anläggning. Det går också att spela upp musik från den externa enheten på den infällda radion.

- Ytterligare information för AUX-anslutningen, se se kapitel 7.5.2 „AUX (auxiliary)“ på sida 23.
- För exempel på enhetssammansättningar för AUX-anslutning, se se kapitel 10 „Användningsexempel“ på sida 95
- Volymen för den uppspelade musiken kan anpassas efter de andra favoriterna via en ingångsförstärkning, se kapitel 9.3.27 „Meny ”Inställningar” – ”AUX-ingångsförstärkning”“ på sida 79.

#### Lyssna på musik på den infällda radion

För att spela upp musik från en extern enhet på den infällda radion måste följande inställningar göras:

- AUX-läget på den infällda radion måste vara inställt på ”AUX-ingång”.
  - Ställa in AUX-läge, se se kapitel 9.3.26 „Meny ”Inställningar” – ”AUX”“ på sida 78.
  - Favoriten AUX är bara synlig om AUX-anslutningen är inställd på AUX-ingång i inställningarna.



Bild 29: Lyssna på musik på den infällda radion via AUX

Utför följande steg för att spela upp musik på den infällda radion:

1. Slå på den infällda radion.
  - När enheten har slagits på visas den favorit du senast lyssnade på.
2. Tryck på ENTER-knappen [3] tills du har kommit till favoriten AUX.
  - Det aktuella favoritnumret [1] visas uppe till höger på displayen.
  - AUX-favoriten är den sista i di de sparade favoriterna.
  - När du har skiftat till AUX-favoriterna är AUX-funktionen aktiv. AUX-symbolen [2] visas.
3. Slå på den externa enheten.
  - Hur den externa enheten styrs varierar beroende på enheten.
  - Ljudkanalen på den externa enheten spelas upp på den infällda radion.

### Lyssna på kanalerna i den infällda radion på en extern enhet

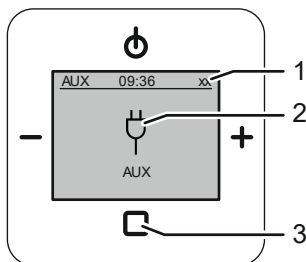
För att spela upp en favorit på den infällda radion på en extern enhet måste följande inställningar göras:

- AUX-läget på den infällda radion måste vara inställt på "AUX-utgång".
  - Ställa in AUX-läge, se se kapitel 9.3.26 „Meny ”Inställningar” – ”AUX”“ på sida 78.
  - Favoriten AUX inaktiveras i inställningen "AUX-utgång".



Bild 30: Lyssna på musik på en annan enhet

Utför följande steg för att spela upp en favorit på den infällda radion på en extern enhet:

1. Slå på den infällda radion.
  - När enheten har slagits på visas den favorit du senast lyssnade på.
2. Välj önskad favorit [1] från den infällda radion.
3. Slå på den externa enheten.
  - Hur den externa enheten styrs varierar beroende på enheten.
  - Favoriten på den infällda radion spelas upp på den externa enheten.

## 9.2.12 Spänningsbortfall

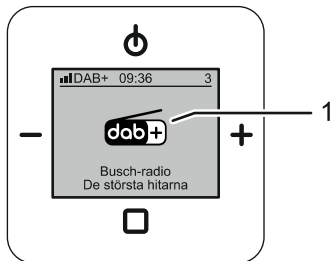
- Om den elektriska spänningen bortfaller bevaras alla inställningar.
- Tiden på enheten uppdateras inte automatiskt efter att den elektriska spänningen har bortfallit.
  - Efter ett spänningsbortfall visar tiden 00:00 på displayen
  - Så länge som tiden "00:00" visas är alla larm inaktiva.
  - Stäng AV enheten och slå PÅ den igen en gång. När enheten slås på igen uppdateras enhetens tid automatiskt. Alla larm är aktiva igen.



### 9.3 Styrning – konfigurering

Det går bara att skifta till konfigurationsmenyn när den infällda radion är påslagen.

Utför följande steg för att skifta till konfigurationsmenyn:

1. Slå på den infällda radion.
2. Tryck på ENTER-knappen i minst 2 sekunder.
  - Enheten skiftar till konfigurationsmenyn.

#### 9.3.1 Display



Bild 31: Displayöversikt konfigurationsmeny

- [1] Meny/menynivå
- [2] Menynummer
- [3] Föregående menypunkt
- [4] Vald menypunkt
- [5] Nästa menypunkt

### 9.3.2 Knapparnas beläggning

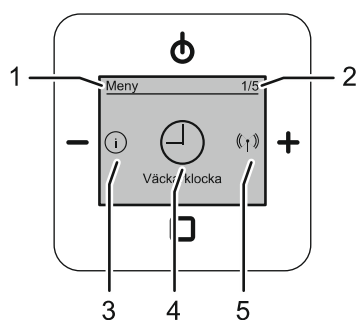

Bild 32: Knapparnas beläggning för konfigurationsmenyn

- [1] PÅ/AV
  - En nivå uppåt
- [2] Minus
  - Menypunkt tillbaka
- [3] Plus
  - Menypunkt framåt
- [4] ENTER
  - Kort tryck: Öppna menyn/bekräfta val

### 9.3.3 Funktioner – konfigurering

I de följande menyerna gör du manuella inställningar eller startar/stoppar funktioner.

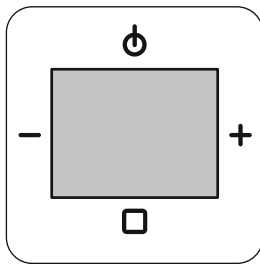
Beakta nedan även de angivna hänvisningarna till menypunkterna.



Bild 33: Väckarklocka

Väckarklocka (1/5), se kapitlen om väckarklockan fr.o.m. Kapitel 9.3.4 „Menyn väckarklocka“ på sida 53

- Här ställs tidsfunktionerna in, t.ex. väckarklocka.

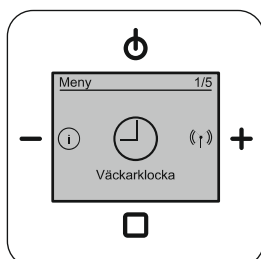

Bild 34: Radiokanal

För Radiokanal (2/5), se kapitlen om radiokanal fr.o.m. Kapitel 9.3.9 „Meny ”Kanaler” – ”Stationlista DAB+” och spara favorit“ på sida 59

- Här kan du söka efter radiokanaler, ställa in dem och spara dem som favoriter.
  - Favoriter: 1 till 8 kanaler för DAB+-kanaler och FM-kanaler.

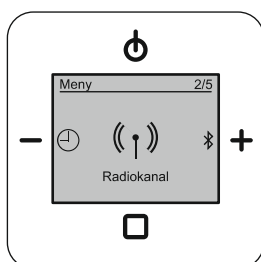

Bild 35: Bluetooth®

För Bluetooth® (3/5), se de kapitel som hör till Bluetooth® från Kapitel 9.3.16 „Meny ”Bluetooth” – ”Läge”“ på sida 66

- Här hanterar du den infällda radions Bluetooth-inställningar och anslutningen till en extern multimedieenhet.

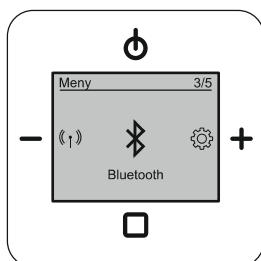

Bild 36: Inställningar

För inställningar (4/5), se de kapitel som hör till inställningarna från Kapitel 9.3.21 „Meny "Inställningar" – "Språk"“ på sida 71

- Här gör du enhetsinställningar, t.ex. språk eller display.

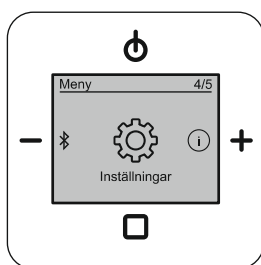

Bild 37: Info

För info (5/5), se de kapitel som hör till Info från Kapitel 9.3.36 „Menyn "Info"“ på sida 89

- Här anger du information om enheten och firmware.

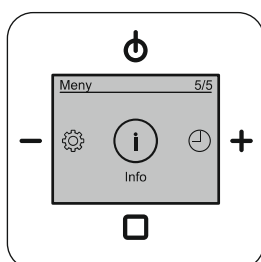

### Hänvisning

För hjälp om att navigera i menyerna, se se kapitel 9.4 „Menyträd“ på sida 92.

### 9.3.4 Menyn väckarklocka



Bild 38: Väckarklocka PÅ/AV

Menyn finns i menynivån "Väckarklocka".

Via denna meny hanterar du väckningsfunktionen.

Utför följande steg för att ställa in, slå på och slå av väckningsfunktionen:

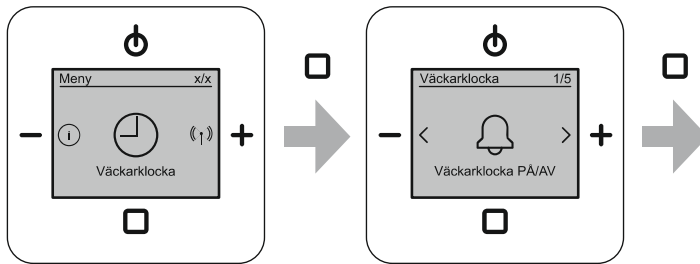
1. Skifta till meny "Väckarklocka".
2. Skifta till menypunkten "Väckarklocka PÅ/AV".
3. Välj "Slå på" eller "Slå av" i menypunkten.
  - Sätta på  
Bekräfta påslagningen av väckningsfunktionen med ENTER-knappen.
  - Displayen visar status "TILL" med symbolen "Väckarklocka".
  - Frånkoppling:  
Bekräfta inaktiveringen av väckningsfunktionen med ENTER-knappen.
  - Väckningsfunktionen är avstängd. Symbolen "Väckarklocka" slocknar.



Bild 39: Huvudindikeringen "väckarklocka" är aktiv [1]

### 9.3.5 Meny Väckarklocka – Väckningsprofil

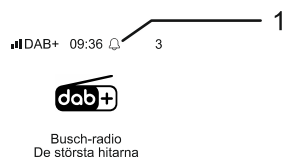

Bild 40: Välj larmprofiler

Menyn finns i menynivån "Väckarklocka".

Att välja en larmprofil gör det enklare att ställa in väckningstider. Om du t.ex. väljer "Alla veckodagar är lika" behöver väckningstiderna bara anges en gång.

I den här menyn väljer du mellan 3 larmprofiler. Dessutom går det att välja dagar då larmfunktionen ska vara inaktiv.

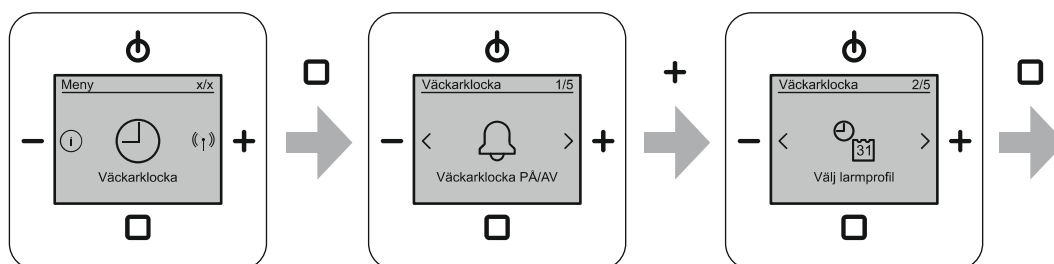
Larmprofilen "arbetsdag/veckoslut (må-fr/lö-sö)" är förinställd. Om det här passar för dig behöver du inte välja någon larmprofil.

Utför följande steg för att välja en larmprofil:

1. Skifta till menyn "Väckarklocka".
2. Skifta till menypunkten "Välj larmprofiler".
3. Välj en larmprofil.
4. Bekräfta den valda larmprofilen.

Ytterligare steg:

5. Ställ in väckningstiderna för den valda väckningsprofilen i menyn "Ställa in larmtider".
  - För att ställa in väckningstider, se se kapitel 9.3.6 „Meny Väckarklocka – Väckningstider“ på sida 55.
  - Väckningstiderna hämtas från menyn "Ställ in larmtider", beroende på vald larmprofil.
6. Välj vid behov ut vilka dagar larmfunktionen ska vara inaktiv.
  - För att inaktivera väckningsdagar, se se kapitel 9.3.7 „Meny "Väckarklocka" – "Avaktivera dagar"“ på sida 57.
  - Väckningen inaktiveras för de valda dagarna. Det spelar ingen roll vilken väckningsprofil som har valts.

Larmprofil	
Arbetsdag/veckoslut (må-fr/lö-sö)	<ul style="list-style-type: none"> <li>▪ Förinställd</li> <li>▪ Väckningstiderna för måndag till fredag är identiska.</li> <li>▪ Väckningstiderna för lördag till söndag är identiska.</li> </ul>
Alla veckodagar är lika	Väckningstiderna är desamma alla veckans dagar.
Individuell veckodag	Väckningstiderna ställs in separat för alla veckans dagar.

Tab.8: Larmprofil

### 9.3.6 Meny Väckarklocka – Väckningstider



Bild 41: Ställa in väckningstider

Menyn finns i menynivån "Väckarklocka".

Inställningen av väckningstider sker beroende på vilken väckningsprofil som har valts. Beroende på vilken väckningsprofil som har valts hämtas de väckningstider som behövs efter varandra. För att välja en väckningsprofil, se se kapitel 9.3.5 „Meny Väckarklocka – Väckningsprofil“ på sida 54.

Väckningsprofilen "arbetsdag/veckoslut (må-fr/lö-sö)" är förinställd. Om det här passar för dig behöver du inte välja någon väckningsprofil.

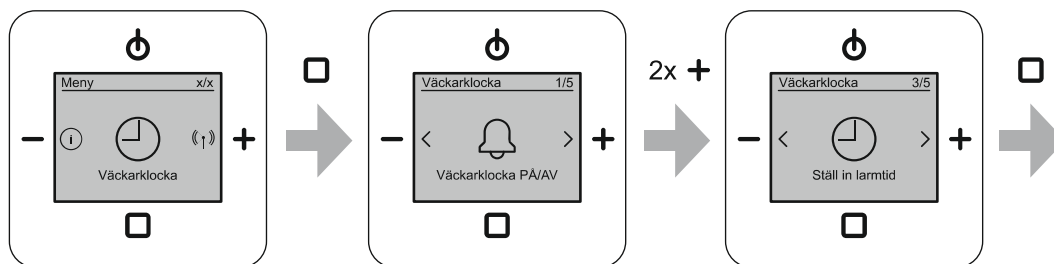

#### Hänvisning

Innan väckarklockan slås på för första gången måste väckningstiderna först anges.

- Först därefter går det att slå på väckarklockan.
- Först därefter kan väckningsdagarna inaktiveras.

Utför följande steg för att ställa in väckningstiderna:

1. Skifta till menyn "Väckarklocka".
2. Skifta till menypunkten "Ställ in larmtid".
  - Beroende på inställd larmprofil hämtas den första larmtiden.
  - För alla larmtider ställs timme och minut in.
3. Ställ in önskade larmtider.
  - Ställ in timmarna för en larmtid med PLUS/MINUS-knapparna och bekräfta inmatningen med ENTER-knappen.
    - Menyn skiftar automatiskt till nästa inställningsmöjlighet.
  - Ställ in minuterna för en larmtid med PLUS/MINUS-knapparna och bekräfta inmatningen med ENTER-knappen.
    - Menyn skiftar automatiskt till nästa dag som ska ställas in.
  - Efter att den sista tiden har ställts in skiftar indikeringen automatiskt tillbaka till menyn "Ställ in larmtid".

<b>Väckningstiderna för väckningsprofilen "arbetsdag/veckoslut (må-fr/lö-sö)" är förinställda.</b>	
Block 1 (veckodagar) – må-fr	<ul style="list-style-type: none"> <li>▪ timmar</li> <li>▪ minuter</li> </ul>
Block 2 (veckoslut) – lö-sö	<ul style="list-style-type: none"> <li>▪ timmar</li> <li>▪ minuter</li> </ul>
<b>Väckningstider för väckningsprofilen "Alla veckodagar är lika"</b>	
må-sö	<ul style="list-style-type: none"> <li>▪ timmar</li> <li>▪ minuter</li> </ul>
<b>Väckningstider för väckningsprofilen "Individuell veckodag"</b>	
må ti on to fr lö sö	<p>Alla 7 veckodagarna anges efter varandra.</p> <ul style="list-style-type: none"> <li>▪ timmar</li> <li>▪ minuter</li> </ul>

Tab.9: Ställa in väckningstider



### 9.3.7 Meny "Väckarklocka" – "Avaktivera dagar"



Bild 42: Inaktivera väckningsdagar

Menyn finns i menynivån "Väckarklocka".

Med den här funktionen kan enskilda dagar uteslutas från väckning. Det spelar ingen roll vilken väckningsprofil som har valts i inställningarna.

Utför följande steg för att inaktivera väckningsdagar:

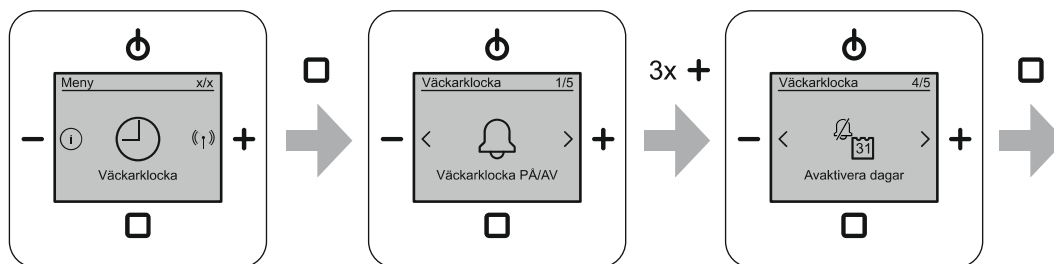
1. Skifta till menyn "Väckarklocka".
2. Skifta till menypunkten "Avaktivera dagar".
  - En lista med veckodagarna visas.
  - Alla aktiva veckodagar är förbockade. Efter en idrifttagning är alla veckodagar aktiva.
3. Navigera med PLUS/MINUS-knapparna efter varandra till de önskade dagarna och bekräfta respektive val med ENTER-knappen.
  - För varje vald dag tas bocken bort. På dagarna utan bock sker ingen väckning.

Utför följande steg för att aktivera inaktiverade väckningsdagar:

1. Navigera till de tidigare inaktiverade väckningsdagarna.
  - Inaktiverade dagar är inte förbockade.
2. Bekräfta alla önskade inaktiverade väckningsdagar med ENTER-knappen.
  - Bockarna för de bekräftade dagarna läggs till igen. På de här dagarna sker väckningen igen.

### 9.3.8 Meny "Väckarklocka" – "Spara ljudsignaler"



Bild 43: Spara ljudsignal

Menyn finns i menynivån "Väckarklocka".

Från den här menyn väljer du en ljudsignal för väckarklockan.

Utför följande steg för att välja ljudsignal:

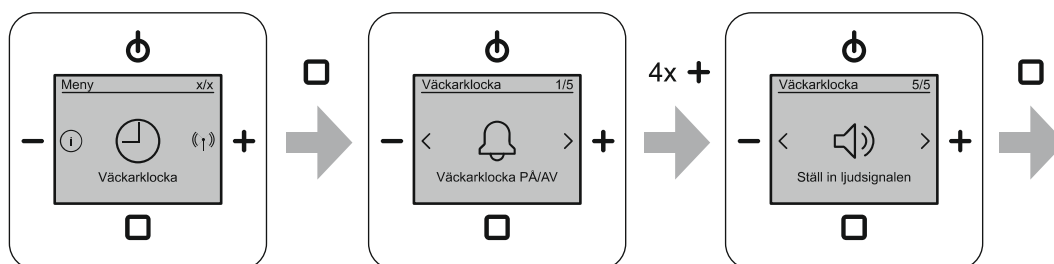
1. Skifta till menyn "Väckarklocka".
2. Skifta till menypunkten "Ljudsignal".
  - Displayen visar urvalet för alarmklockan.
3. Skifta mellan "ljudsignal eller "radio" som ljudsignal.
4. Bekräfta valet av ljudsignal.
  - Ljudsignalerna har ställts in.

Akustiska signaler	
Spela upp radio	<ul style="list-style-type: none"> <li>▪ Förinställd</li> <li>▪ När väckningstiden nås spelas den senast valda favoritkanalen upp.</li> </ul>
Ljudsignal	Vid väckningstiden spelas en ljudsignal upp.

Tab.10: Ljudsignaler

### 9.3.9 Meny ”Kanaler” – ”Stationlista DAB+” och spara favorit



Bild 44: Visa stationlista DAB+”

Menyn finns i menynivån ”Radiokanal”.

I den här kanallistan visas alla hittade DAB+-kanaler.

- Till sökning efter DAB+-kanaler, se se kapitel 9.3.11 „Meny ”Kanal” – ”Automatisk kanalsökning DAB+”” på sida 61.

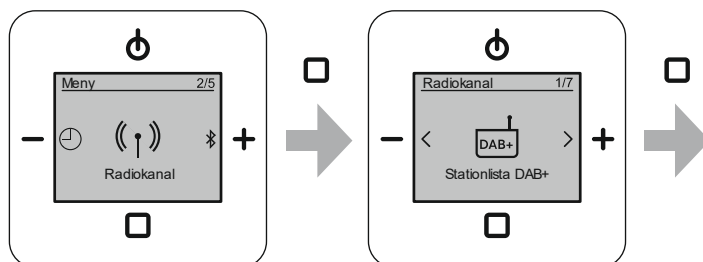
I kanallistan kan enskilda kanaler väljas och spelas för tillfället eller sparas som favorit.

Upp till 8 av de tillgängliga kanalerna kan sparas som favorit.

Utför följande steg för att spela upp en kanal tillfälligt:

1. Skifta till menyn ”Radiokanal”.
2. Skifta till menypunkten ”Stationlista DAB+”
3. Navigera till en kanal med PLUS/MINUS-knapparna.
4. Bekräfta valet genom att trycka kort på ENTER-knappen.
  - Den valda kanalen sparas tillfälligt som favorit ”0”.
  - Om den hittade kanalen sparas som favorit ”0” skiftar enheten till normaldrift och spelar upp kanalen.
  - Om du byter till en annan favorit eller kopplar från enheten är den sparade favoriten ”0” inte längre tillgänglig.

Utför följande steg för att spara en kanal som favorit:

1. Skifta till menyn ”Radiokanal”.
2. Skifta till menypunkten ”Stationlista DAB+”
3. Navigera till en kanal med PLUS/MINUS-knapparna.
4. Bekräfta valet genom att trycka länge på ENTER-knappen.
  - Den valda kanalen sparas som ytterligare favorit och läggs in på slutet av listan över favoriter.
    - Om favoriten ska sparas på en annan plats, se kapitel 9.3.14 „Meny ”Kanal” – ”Flytta favoriter”” på sida 64.
  - När favoriten har sparats som favorit stannar enheten kvar på menypunkten ”Kanallista DAB+”. Det går att lägga till ytterligare DAB+-kanaler.
  - Om alla favoritplatser är upptagna visas ett varningsmeddelande. I så fall måste du först ta bort favoriter ur favoritlistan, se kapitel 9.3.15 „Meny ”Kanal” – ”Radera favoriter”” på sida 65.

### 9.3.10 Meny "Kanal" – "Stationlista FM" och spara favoriter



Bild 45: Stationlista FM

Menyn finns i menynivån "Radiokanal".

I den här kanallistan visas alla hittade FM-kanaler.

- Till sökning efter FM-kanaler, se se kapitel 9.3.12 „Meny "Kanal" – "Automatisk kanalsökning FM"“ på sida 62.

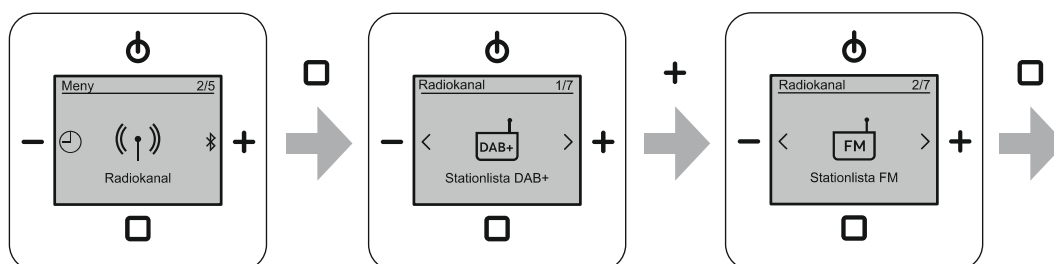
I kanallistan kan enskilda kanaler väljas och spelas för tillfället eller sparas som favorit.

Upp till 8 av de tillgängliga kanalerna kan sparas som favorit.

Utför följande steg för att spela upp en kanal tillfälligt:

1. Skifta till menyn "Radiokanal".
2. Skifta till menypunkten "Stationlista FM".
3. Navigera till en kanal med PLUS/MINUS-knapparna.
4. Bekräfta valet genom att trycka kort på ENTER-knappen.
  - Den valda kanalen sparas tillfälligt som favorit "0".
  - Om den hittade kanalen sparas som favorit "0" skiftar enheten till normaldrift och spelar upp kanalen.
  - Om du byter till en annan favorit eller kopplar från enheten är den sparade favoriten "0" inte längre tillgänglig.

Utför följande steg för att spara en kanal som favorit:

1. Skifta till menyn "Radiokanal".
2. Skifta till menypunkten "Stationlista FM".
3. Navigera till en kanal med PLUS/MINUS-knapparna.
4. Bekräfta valet genom att trycka länge på ENTER-knappen.
  - Den valda kanalen sparas som ytterligare favorit och läggs in på slutet av listan över favoriter.
    - Om favoriten ska sparas på en annan plats, se kapitel 9.3.14 „Meny "Kanal" – "Flytta favoriter"“ på sida 64.
  - När favoriten har sparats som favorit stannar enheten kvar på menypunkten "Stationlista FM". Det går att lägga till ytterligare FM-kanaler.
  - Om alla favoritplatser är upptagna visas ett varningsmeddelande. I så fall måste du först ta bort favoriter ur favoritlistan, se kapitel 9.3.15 „Meny "Kanal" – "Radera favoriter"“ på sida 65.

### 9.3.11 Meny "Kanal" – "Automatisk kanalsökning DAB+"



Bild 46: Automatisk DAB+-sökning

Menyn finns i menynivån "Radiokanal".

Via den här menyn söker enheten över hela frekvensområdet efter DAB+-kanaler och skapar en kanallista över alla hittade DAB+-kanaler. DAB+-kanalerna i listan sorteras från 0–9 och därefter från A–Ö.

Utför följande steg för att söka efter DAB+-kanaler automatiskt:

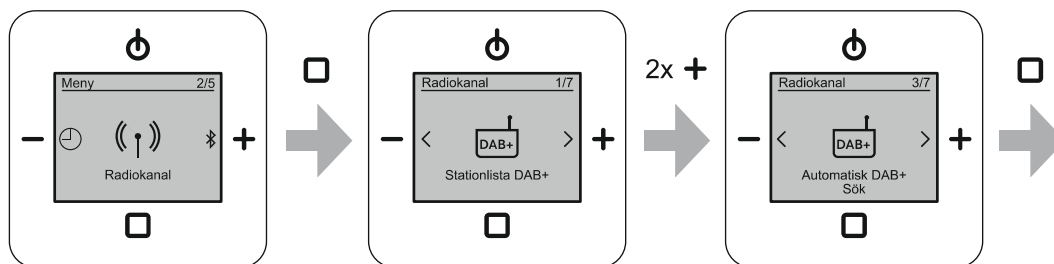
1. Skifta till meny "Radiokanal".
2. Skifta till menypunkten "Automatisk DAB+-sökning".
  - Enheten skapar en lista över alla hittade DAB+-kanaler.
  - Om en kanal hittas flera gånger sparas den bara en gång i listan.
  - När den automatiska sökningen har slutförts skiftar enheten automatiskt till menypunkten "Stationlista DAB+".
    - Den nya kanallistan visas i menypunkten "Stationlista DAB+".
    - I menypunkten "Stationlista DAB+" kan kanaler väljas och spelas för tillfället eller sparas som favorit.
    - Till menypunkten "Stationlista DAB+", se se kapitel 9.3.9 „Meny "Kanaler" – "Stationlista DAB+" och spara favorit“ på sida 59.

### 9.3.12 Meny "Kanal" – "Automatisk kanalsökning FM"



Bild 47: Automatisk FM-sökning

Menyn finns i menynivån "Radiokanal".

Via den här menyn söker enheten över hela frekvensområdet efter FM-kanaler och skapar en kanallista över alla hittade FM-kanaler. FM-kanalerna i listan sorteras stigande efter frekvens.

Utför följande steg för att söka efter FM-kanaler automatiskt:

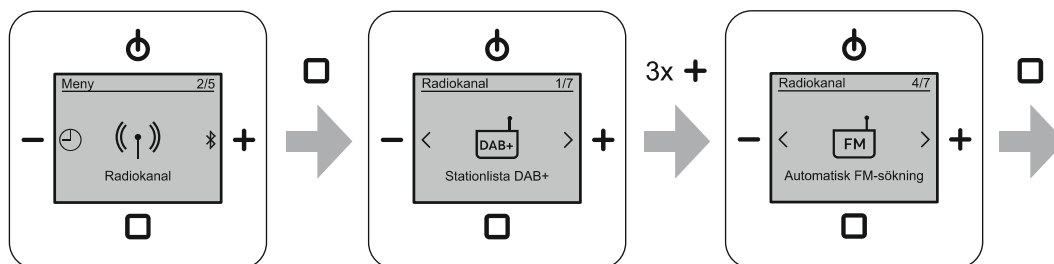
1. Skifta till menyn "Radiokanal".
2. Skifta till menypunkten "Automatisk FM-sökning".
  - Enheten skapar en lista över alla hittade FM-kanaler.
  - Om en kanal hittas flera gånger sparas den bara en gång i listan.
  - När den automatiska sökningen har slutförts skiftar enheten automatiskt till menypunkten "Stationlista FM".
    - Den nya kanallistan visas i menypunkten "Stationlista FM".
    - I menypunkten "Stationlista FM" kan kanaler väljas och spelas för tillfället eller sparas som favorit.
    - Till menypunkten "Stationlista FM", se se kapitel 9.3.10 „Meny "Kanal" – "Stationlista FM" och spara favoriter“ på sida 60.

### 9.3.13 Meny "Kanal" – "Ställ in FM-kanal manuellt"



Bild 48: Ställ in FM manuellt

Menyn finns i menynivån "Radiokanal".

Via den här menyn söker enheten manuellt genom hela frekvensområdet efter FM-kanaler. De kanaler som hittas kan spelas för tillfället eller sparas som favorit.

Utför följande steg för att söka efter FM-kanaler manuellt:

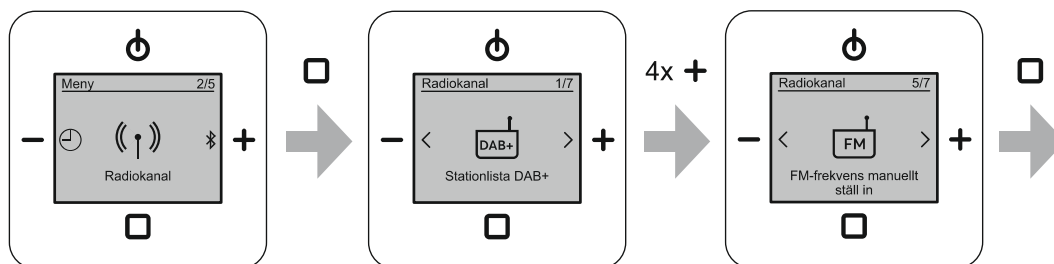
1. Skifta till menyn "Radiokanal".
2. Skifta till menypunkten "Ställ in FM-frekvens manuellt".
3. Sök manuellt efter en FM-kanal med PLUS/MINUS-knapparna.
  - Genom att trycka kort på PLUS/MINUS-knapparna ändrar du den aktuella frekvensen med 0,05 MHz.
  - Om du trycker länge (längre än 1 sekund) på PLUS/MINUS-knappen skiftar frekvensen automatiskt till nästa hittade kanal och stannar där. Efter några sekunder visas kanalens namn.

Spela upp den hittade kanalen tillfälligt.

- Bekräfta valet genom att trycka kort på ENTER-knappen.
  - Den valda kanalen sparas tillfälligt som favorit "0".
  - Om den hittade kanalen sparas som favorit "0" skiftar enheten till normaldrift och spelar upp kanalen.
  - Om du byter till en annan favorit eller kopplar från enheten är den sparade favoriten "0" inte längre tillgänglig.

Spara den hittade kanalen som favorit.

- Bekräfta valet genom att trycka länge på ENTER-knappen.
  - Den valda kanalen sparas som favorit och läggs in på slutet av listan över favoriter.
    - Om favoriten ska sparas på en annan plats, se kapitel 9.3.14 „Meny "Kanal" – "Flytta favoriter"“ på sida 64.
  - När favoriten har sparats som favorit stannar enheten kvar på menypunkten "Ställ in FM-frekvens manuellt". Det går att lägga till ytterligare FM-kanaler.
  - Om alla favoritplatser är upptagna visas ett varningsmeddelande. I så fall måste du först ta bort favoriter ur favoritlistan, se kapitel 9.3.15 „Meny "Kanal" – "Radera favoriter"“ på sida 65.

### 9.3.14 Meny "Kanal" – "Flytta favoriter"



Bild 49: Flytta favoriter

Menyn finns i menynivån "Radiokanal".

Med den här menyn förskjuter du sparade favoriter inom listan. Den valda favoriten infogas på det valda stället. Övriga favoriter stannar kvar på sin plats i samma ordningsföljd.

Utför följande steg för att byta plats på favoriter:

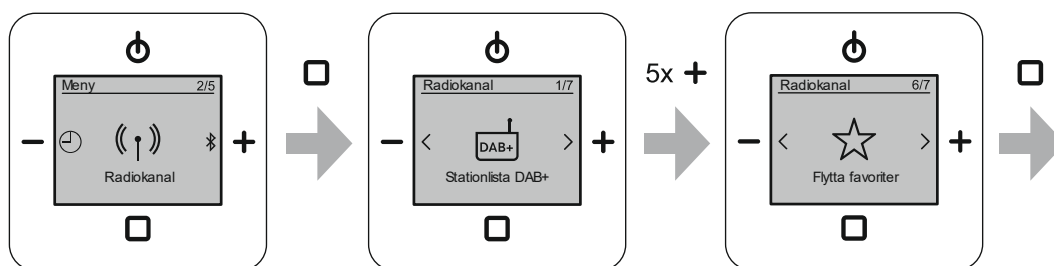
1. Skifta till menyn "Radiokanal".
2. Skifta till menypunkten "Flytta favoriter".
3. Skifta till den önskade favoriten med "PLUS/MINUS"-knapparna.
4. Bekräfta valet genom att trycka kort på ENTER-knappen.
  - Frågan "Förskjut favorit?" visas uppe till vänster på displayen.
5. Förskjut den valda favoriten till önskad position med PLUS/MINUS-knapparna.
  - Bekräfta den nya positionen genom att trycka kort på ENTER-knappen.



### 9.3.15 Meny "Kanal" – "Radera favoriter"



Bild 50: Radera favoriter

Menyn finns i menynivån "Radiokanal".

Med den här menyn raderar du sparade kanaler från favoritlistan.

Utför följande steg för att radera en favorit:

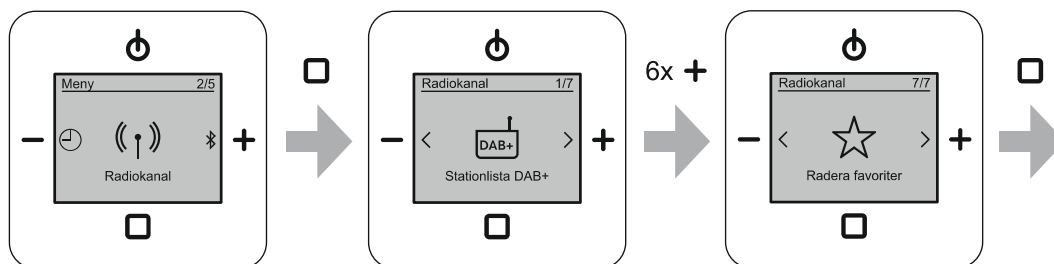
1. Skifta till menyn "Radiokanal".
2. Skifta till menypunkten "Radera favoriter".
3. Skifta till den önskade favoriten med "PLUS/MINUS"-knapparna.
4. Radera kanalen från favoritlistan genom att trycka kort på ENTER-knappen.
  - Kanalen raderas från listan över favoriter utan att fler frågor ställs.
  - Alla efterföljande favoriter flyttas fram en plats. Det finns aldrig några luckor mellan sparade favoriter.

### 9.3.16 Meny "Bluetooth" – "Läge"



Bild 51: Bluetooth-läge

Menyn finns i menynivån "Inställningar".

Välj på följande inställningsmöjligheter:

Meny Funktion	Beskrivning
Kanal	<ul style="list-style-type: none"> <li>▪ Parkoppling och anslutning till en annan Bluetooth-multimedieenhet (t.ex. högtalare, hörlurar) görs som regel från den infällda radion eller vid behov från den andra Bluetooth-multimedieenheten.</li> <li>▪ Musiken på den infällda radion spelas upp på den anslutna multimedieenheten.</li> <li>▪ Favoriten "Bluetooth" inaktiveras.</li> </ul>
Mottagare	<ul style="list-style-type: none"> <li>▪ Parkoppling och anslutning till en annan Bluetooth-multimedieenhet (t.ex. smartphone) görs från den andra Bluetooth-multimedieenheten.</li> <li>▪ Musiken på den anslutna Bluetooth-multimedieenheten på den infällda radion.</li> <li>▪ Favoriten "Bluetooth" aktiveras.</li> <li>▪ Bluetooth-funktionen "Anslut enhet" inaktiveras.</li> <li>▪ Bluetooth-funktionen "Parkoppla enhet" inaktiveras.</li> </ul>

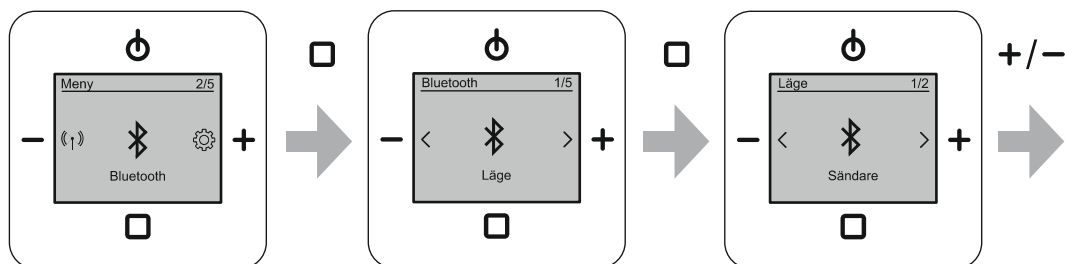
Tab.11: Bluetooth-läge

Utför följande steg för att ställa in Bluetooth-läget:

1. Skifta till menyn "Bluetooth".
2. Skifta till menypunkten "Läge".
3. Skifta till undermenyn "Kanal" i menypunkten "Läge".
4. Skifta till önskad inställning "Kanal" eller "mottagare" med "PLUS/MINUS"-knapparna.
5. Bekräfta valet genom att trycka kort på ENTER-knappen.

### 9.3.17 Meny "Bluetooth" – "Anslut enhet"



Bild 52: Anslut Bluetooth-enhet

Den här menyn är bara synlig om Bluetooth-läget är inställt på "sändare" i inställningarna, se kapitel 9.3.16 „Meny "Bluetooth" – "Läge"“ på sida 66.

Menyn finns i menynivån "Bluetooth".

Via den här menyn upprättar du en anslutning från den infällda radion till en Bluetooth-multimedieenhet (t.ex. högtalare, hörlurar).

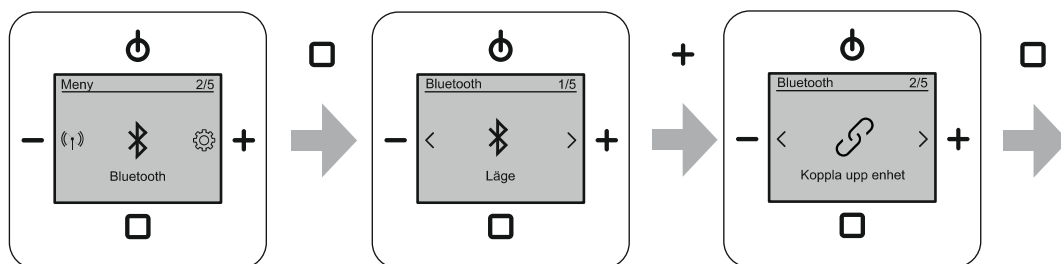
Upprätta anslutning:

Utför följande steg för att upprätta anslutningen:

1. Skifta till menyn "Bluetooth".
2. Skifta till menypunkten "Anslut enhet".
3. Skifta till undermenyn för menypunkten "Anslut enhet".
  - Enheten skiftar till listan med redan parkopplade enheter. Om det inte visas någon enhet i listan måste först en enhet parkopplas, se se kapitel 9.3.18 „Meny "Bluetooth" – "Parkoppla enhet"“ på sida 68.
4. Skifta till den önskade parkopplade enheten med "PLUS/MINUS"-knapparna.
  - I den här listan visas alla Bluetooth-enheter. Men det går bara att upprätta en anslutning till Bluetooth-mottagare.
  - Kontrollera att enheten som ska anslutas är påslagen och att Bluetooth® är aktiverat.
5. Bekräfta valet genom att trycka kort på ENTER-knappen.
  - Enheterna ansluts till varandra.

### 9.3.18 Meny "Bluetooth" – "Parkoppla enhet"



Bild 53: Bluetooth®: Parkoppla ny enhet

Den här menyn är bara synlig om Bluetooth-läget är inställt på "sändare" i inställningarna, se kapitel 9.3.16 „Meny "Bluetooth" – "Läge"“ på sida 66.

Menyn finns i menynivån "Bluetooth".

Via den här menyn upprättar du en parkoppling från den infällda radion till en Bluetooth-multimedieenhet.

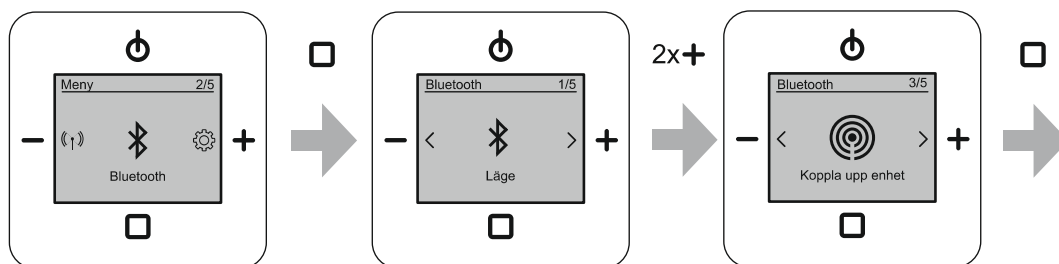
#### **Parkoppling utgående från den infällda radion (endast möjlig i Bluetooth-läge "sändare")**

Utför följande steg för att upprätta parkopplingen:

1. Skifta till meny "Bluetooth".
2. Skifta till menypunkten "Parkoppla ny enhet".
3. Skifta till undermenyn för menypunkten "Parkoppla ny enhet".
  - Enheten skiftar till listan över hittade Bluetooth-enheter som befinner sig inom räckvidden. Om ingen enhet visas i listan finns det ingen enhet inom den infällda radions räckvidd.
  - Kontrollera att enheten som ska anslutas är påslagen och att parkopplingsläget är aktiverat.
  - Sökningen efter externa Bluetooth-enheter sker automatiskt. När en Bluetooth-enhet befinner sig inom räckvidden eller lämnar räckvidden uppdateras listan.
4. Skifta till den önskade enheten med "PLUS/MINUS"-knapparna.
5. Bekräfta valet genom att trycka kort på ENTER-knappen.
  - Bluetooth-enheten parkopplas med den infällda radion.

#### **Parkoppling utgående från den externa Bluetooth-enheten**

Parkoppling utgående från den externa Bluetooth-enheten är bara möjlig i läget "mottagare" i den infällda radion.

Hur den externa Bluetooth-enheten styrs varierar beroende på den externa Bluetooth-enheten.

Den infällda radion måste vara påslagen inför parkopplingen!

- Det är inte nödvändigt att göra några särskilda inställningar på den infällda radion.
- Det är inte nödvändigt att skifta till någon särskild funktion i den infällda radion.

### 9.3.19 Meny "Bluetooth" – "Koppla ifrån aktiv enhet"



Bild 54: Frånskilj aktiv Bluetooth-enhet

Menyn finns i menynivån "Bluetooth".

Via den här menyn frånskiljer du anslutningen från en Bluetooth-multimedieenhet till den infällda radion.

Frånskilj anslutning:

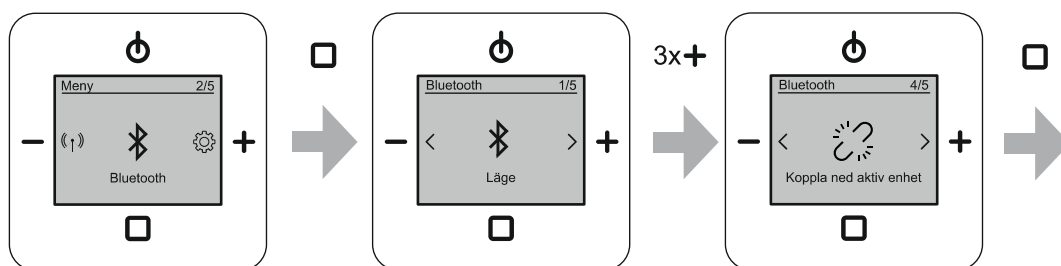
Utför följande steg för att bryta förbindelsen:

1. Skifta till menyn "Bluetooth".
2. Skifta till menypunkten "Frånskilj aktiv enhet".
3. Bekräfta frånskiljningen av anslutningen med ENTER-knappen.
  - Förbindelsen med Bluetooth-enheten bryts.
  - Bluetooth-enheten finns kvar i listan över parkopplade enheter och kan anslutas igen därifrån när den finns inom räckvidden.

### 9.3.20 Menyn "Bluetooth" – "Koppla ifrån alla enheter"



Bild 55: Koppla från alla Bluetooth-enheter

Menyn finns i menynivån "Bluetooth".

I den här menyn frånkopplas visas alla Bluetooth-enheter. Då tas anslutningsdata för Bluetooth-enheterna bort.

Redan anslutna Bluetooth-enheter måste parkopplas på nytt om de här Bluetooth-enheterna ska anslutas igen.

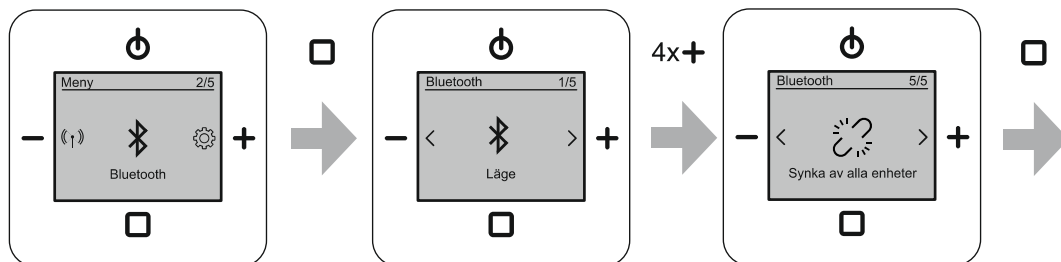
Utför följande steg för att bryta förbindelsen till Bluetooth-enheterna::

1. Skifta till menyn "Bluetooth".
2. Skifta till menypunkten "Frånkoppla alla enheter".
3. Bekräfta frånkopplingen av den sparade Bluetooth-anslutningen med ENTER-knappen.
  - Data för alla parkopplade Bluetooth-enheter tas bort.

### 9.3.21 Meny "Inställningar" – "Språk"



Bild 56: Välj språk

I den här menyn ställer du in ditt språk.

För att välja språk utför du följande steg:

1. Skifta till menypunkten "Inställningar".
2. Skifta till menypunkten "Språk".
3. Välj ett språk med PLUS/MINUS-knapparna.
4. Bekräfta valet med ENTER-knappen.

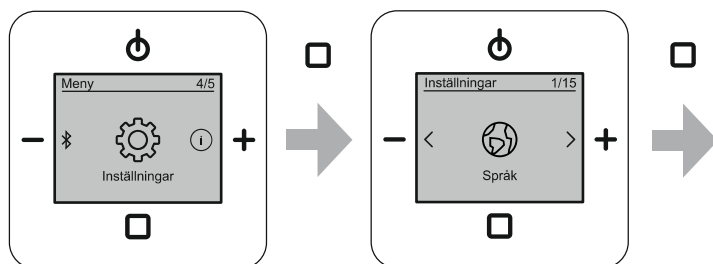
### Främmande språk inställt

Om ett främmande språk har ställts in återställer du detta med följande steg:



Bild 57: Slå på radion

1. Slå på den infällda radion.
  - Peka på knappen "TILL/FRÅN".

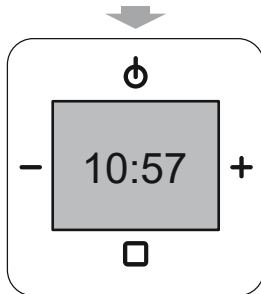

Bild 58: Främmande språk "Huvudmeny"

2. Tryck på ENTER-knappen i minst 2 sekunder.
  - Enheten skiftar till den senast använda menydialogrutan.

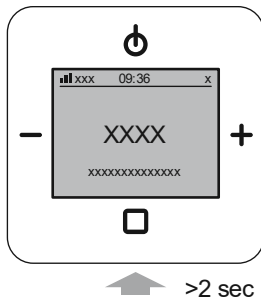

Bild 59: Främmande språk "Inställningar"

- Menynumrets högra siffra ska vara "5".
3. Skifta med knappen "PLUS" till menynummer "4/5".
  4. Skifta till menyn med ENTER-knappen.
    - Enheten skiftar till inställningarna i undermenyn "inställningar".



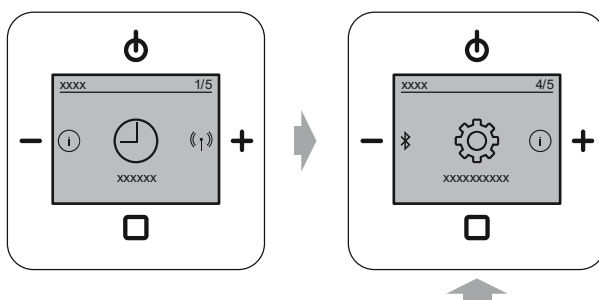

Bild 60: Främmande språk "Menyn Språk"

- Menynumrets högra siffra ska vara "15".
5. Skifta till menynumret 1/15 med PLUS-knappen om menynumret inte redan visar 1/15.
  6. Skifta till menyn med ENTER-knappen.

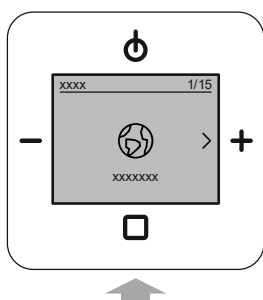

Bild 61: Främmande språk "Menyn Språk"

- Det aktuella språket visas.
7. Skifta med knappen "PLUS" till ditt språk.
  8. Bekräfta ditt språk med ENTER-knappen.
    - Enheten skiftar språk.

### 9.3.22 Meny "Inställningar" – "Bas"

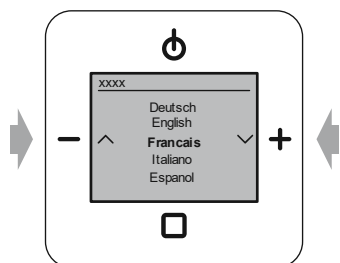

Bild 62: Bas

Menyn finns i menynivån "inställningar". I den här menyn finns ljudreglaget "bas".

I den här menyn ställer du in de låga frekvenserna på den uppspelade musiken. Inställningarna beror i väldigt hög grad på din personliga smak och vilken högtalare som används. Prova dig fram till tills du hittar den optimala inställningen för dig.

Välj på följande inställningsmöjligheter:

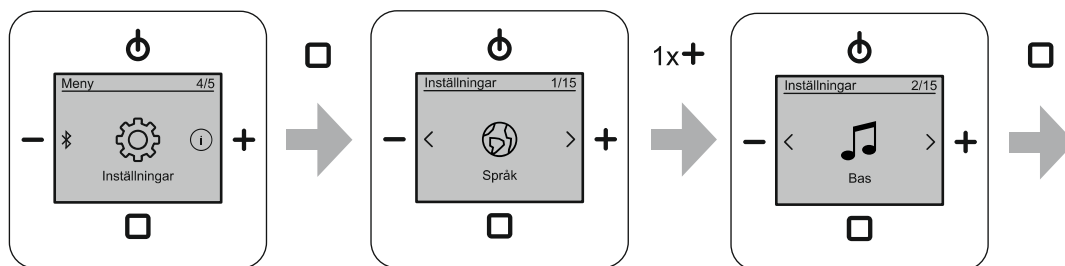
Inställning	Beskrivning
Bas	Bastoner inom det mänskliga örats hörselområde <ul style="list-style-type: none"> <li>▪ Inställningsområde: -5 dB – +5 dB</li> <li>▪ Förinställt i enheten: 0 dB</li> </ul>

Tab.12: Bas

Utför följande steg för att ställa in basen:

1. Skifta till menypunkten "Inställningar".
2. Skifta till menypunkten "Bas".
3. Välj önskad inställning med PLUS/MINUS-knapparna.
4. Bekräfta valet med ENTER-knappen.

### 9.3.23 Meny "Inställningar" – "Diskant"



Bild 63: Diskant

Menyn finns i menynivån "inställningar". I den här menyn finns ljudreglaget "diskant".

I den här menyn ställer du in de höga frekvenserna på den uppspelade musiken. Inställningarna beror i väldigt hög grad på din personliga smak och vilken högtalare som används. Prova dig fram till tills du hittar den optimala inställningen för dig.

Välj på följande inställningsmöjligheter:

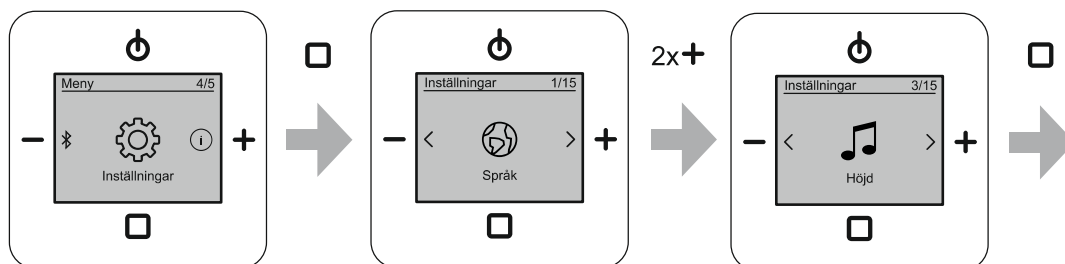
Inställning	Beskrivning
Höjd	Diskanttoner inom det mänskliga örats hörselområde <ul style="list-style-type: none"> <li>▪ Inställningsområde: -5 dB – +5 dB</li> <li>▪ Förinställt i enheten: 0 dB</li> </ul>

Tab.13: Diskant

Utför följande steg för att ställa in diskanten:

1. Skifta till menypunkten "Inställningar".
2. Skifta till menypunkten "Diskant".
3. Välj önskad inställning med PLUS/MINUS-knapparna.
4. Bekräfta valet med ENTER-knappen.

### 9.3.24 Meny "Inställningar" – "Startvolym"



Bild 64: Utgångsvolym

Menyn finns i menynivån "Inställningar".

I denna meny ställer du in den volym som enheten skall ha efter att ha startats.

Välj på följande inställningsmöjligheter:

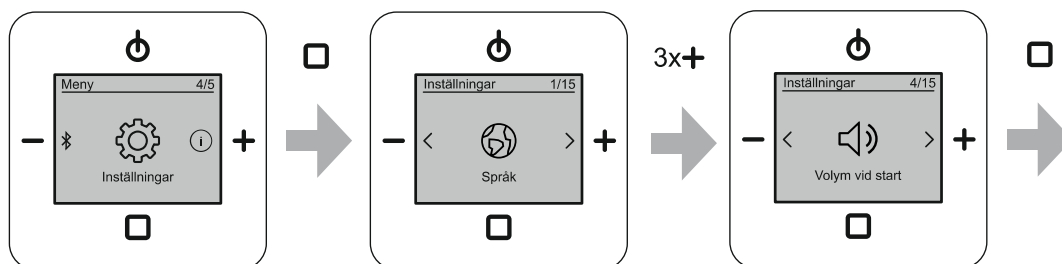
Startvolym	Beskrivning
Senaste volym	Enheten startar med den senaste volymen.
Fast volym	Den aktuella volymen sparas på enheten. Därefter startar enheten med den här volymen varje gång den slås på.

Tab.14: Startvolym

Utför följande steg för att ställa in startvolymen:

1. Skifta till menypunkten "Inställningar".
2. Skifta till menypunkten "Startvolym".
3. Välj inställning med PLUS/MINUS-knapparna.
4. Bekräfta valet med ENTER-knappen.

### 9.3.25 Meny "Inställningar" – "Maxvolym"



#### Varning! – tyst väckningssignal

Om du sänker enhetens maxvolym sänker du också volymen på väckningssignalen.

- Ha det i åtanke när du sänker enhetens maxvolym.



Bild 65: Maximal volym

Menyn finns i menynivån "Inställningar".

I den här menyn ställer du in den maximala volymen som enheten kan nå.

- Om enhetens maxvolym sänks går det vid normaldrift bara att skjuta ljudstyrkereglaget till detta värde.

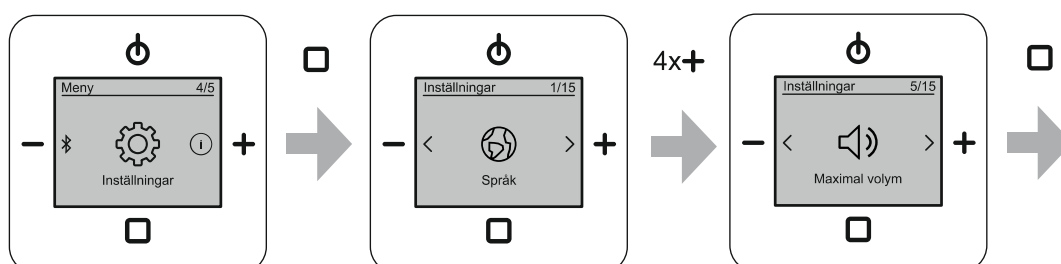
Utför följande steg för att ställa in maxvolym:

1. Skifta till menypunkten "Inställningar".
2. Skifta till menypunkten "Maximal volym".
3. Välj inställning med PLUS/MINUS-knapparna.
4. Bekräfta valet med ENTER-knappen.

### 9.3.26 Meny "Inställningar" – "AUX"



Bild 66: Inställning AUX

Menyn finns i menynivån "Inställningar".

I den här menyn sparar du om AUX-anslutningen används som ingång eller utgång. Den kan också inaktiveras.

Välj på följande inställningsmöjligheter:

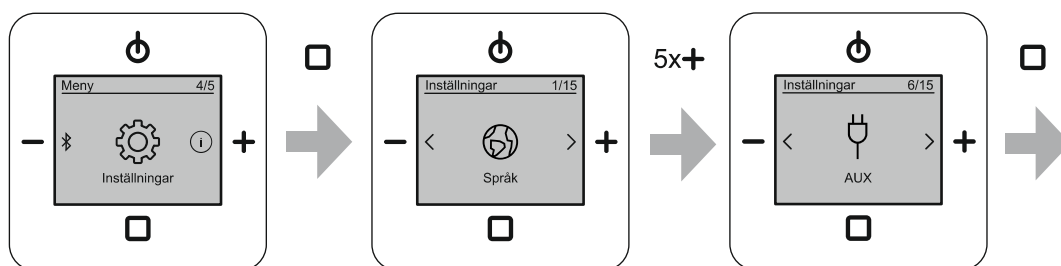
Inställning	Beskrivning
Inaktiverad	Den infällda radions AUX-funktion är inaktiverad. <ul style="list-style-type: none"> <li>Favoriten "AUX" (sista favoritplatsen) är inaktiverad.</li> </ul>
AUX ingång	En extern källa kan spelas upp på den infällda radion. <ul style="list-style-type: none"> <li>Favoriten "AUX" (sista favoritplatsen) är aktiverad.</li> <li>Välj favoriten "AUX" för att spela upp den externa källan.</li> </ul>
AUX-utgång	En favorit på den infällda radion kan spelas upp på en extern enhet. <ul style="list-style-type: none"> <li>Favoriten "AUX" (sista favoritplatsen) är inaktiverad.</li> </ul>

Tab. 15: Inställning AUX

Utför följande steg för att ställa in AUX-anslutningen:

1. Skifta till menypunkten "Inställningar".
2. Skifta till menypunkten "AUX".
3. Gå till ditt önskade val med "PLUS/MINUS"-knapparna.
4. Bekräfta valet med ENTER-knappen.

### 9.3.27 Meny "Inställningar" – "AUX-ingångsförstärkning"



Bild 67: AUX-ingångsförstärkning

Menyn finns i menynivån "Inställningar".

I den här menyn ställer du in ingångsförstärkningen för AUX. Med den här inställningen stämmer du t.ex. av volymen för de enheter som är anslutna via AUX mot varandra.

Välj på följande inställningsmöjligheter:

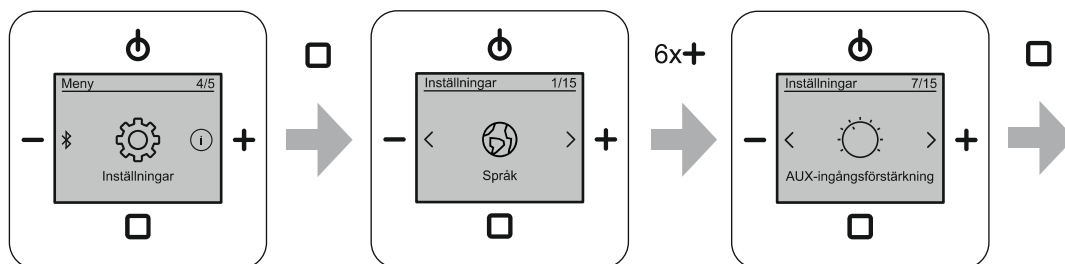
Inställning	Beskrivning
AUX-ingångsförstärkning	<ul style="list-style-type: none"> <li>▪ Inställningsområde: 0 dB; 3 dB; 6 dB; 9 dB</li> <li>▪ Förinställt i enheten: 0 dB</li> </ul>

Tab.16: AUX-ingångsförstärkning

Utför följande steg för att ställa in ingångens känslighet:

1. Skifta till menypunkten "Inställningar".
2. Skifta till menypunkten "AUX-ingångsförstärkning".
3. Välj önskad inställning med PLUS/MINUS-knapparna.
4. Bekräfta valet med ENTER-knappen.

## 9.3.28 Meny "Inställningar" – "Indikering profil"









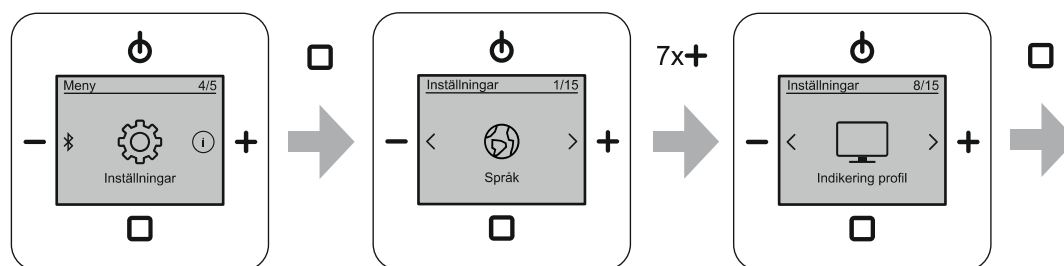

Bild 68: Indikering profil

Menyn finns i menynivån "inställningar". I den här menyn kan du välja olika sätt att visa displayen.

Genom att välja en profil från den här menyn visas en del innehåll på displayen förstorat.

Välj på följande inställningsmöjligheter:

Inställning	Beskrivning	Displayvy normaldrift
 Standard	Displayen visas i standardvyn i normaldrift.	
 Stora bokstäver	Vid normaldrift visas i stället för bildspelet kanalnamnet med stora bokstäver.	
 Stor klocka	Vid normaldrift visas i stället för bildspelet tiden i stora siffror.	
 Bildspel	Vid normaldrift visas bildspelet efter 20 sekunder i stort format. – När du trycker på ENTER-knappen skiftar displayen till standardvyn i ca 20 sekunder. – Under det här tidsspännet har ENTER-knappen sin normala funktion igen.	

Tab.17: Indikering profil

Utför följande steg för att ställa in indikeringsprofilen:

1. Skifta till menypunkten "Inställningar".
2. Skifta till menypunkten "Indikering profil".
3. Välj önskad inställning med PLUS/MINUS-knapparna.
4. Bekräfta valet med ENTER-knappen.



### 9.3.29 Menyn "Inställningar" – "Display-belysning"



Bild 69: Displaybelysning

Menyn finns i menynivån "Inställningar".

I den här menyn väljer du scener för displaybelysningen.

Välj på följande inställningsmöjligheter:

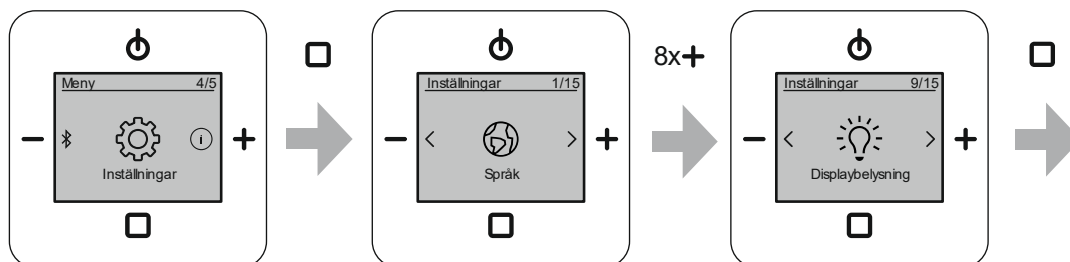
Meny Funktion	Beskrivning
På	Displayen visas kontinuerligt när radion är påslagen (standardinställning).
Automatiskt	Radions displaybelysning reduceras automatiskt till ett medelvärde efter 30 sekunder utan att någon manövrering har skett.
Permanent på	Displayen är belyst kontinuerligt. <ul style="list-style-type: none"> <li>– Kontinuerlig belysning även i frånslaget tillstånd.</li> <li>– Inte tillgängligt i EKO-läget.</li> </ul>

Tab.18: Displaybelysning

Genomför följande steg för att ställa in displaybelysningen:

1. Skifta till menypunkten "Inställningar".
2. Skifta till menypunkten "Displaybelysning".
3. Välj din önskade belysning.
4. Bekräfta ditt val med ENTER-knappen.

### 9.3.30 Menyn "Inställningar" – "Display-ljusstyrka"



Bild 70: Displayljusstyrka

Menyn finns i menynivån "inställningar".

I den här menyn ställer du in önskad ljusstyrka på displayen.

Utför följande steg för att ställa in displayens ljusstyrka:

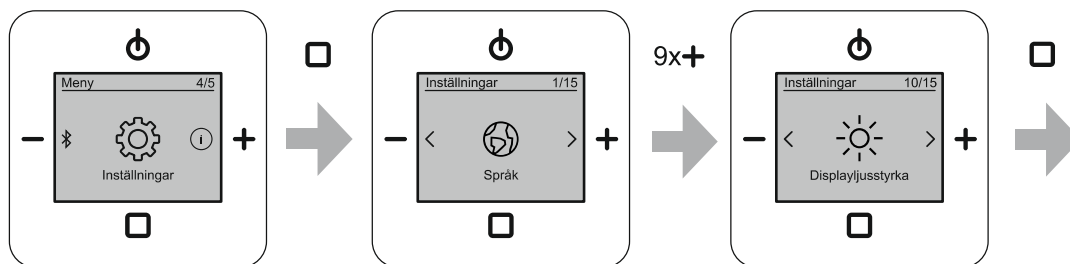
1. Skifta till menypunkten "Inställningar".
2. Växla till menypunkten "Displayljusstyrka".
3. Ställ in ljusstyrkan med PLUS/MINUS-knapparna.
4. Bekräfta valet med ENTER-knappen.

### 9.3.31 Meny "Inställningar" – "Sovtimer" (frånkopplingstid)



Bild 71: Sovtimer

Menyn finns i menynivån "Inställningar".

När du har aktiverat funktionen sovtimer stängs den infällda radion av automatiskt efter den tid som ställs in här.

- För att aktivera den här funktionen, se se kapitel 9.2.6 „Sovfunktion (frånslagstid)“ på sida 37.

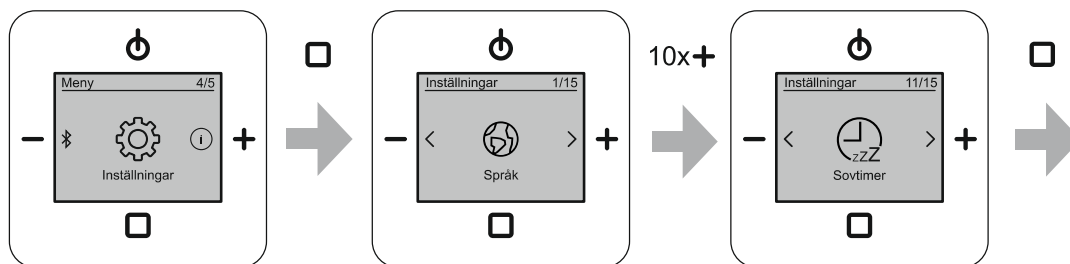
Tidsinställningen sker i 5-minuterssteg i ett område från 5–60 minuter.

Utför följande steg för att ställa in frånkopplingstiden för sovtimern:

1. Skifta till menypunkten "Inställningar".
2. Skifta till menypunkten "Sovtimer".
3. Välj inställning med PLUS/MINUS-knapparna.
4. Bekräfta valet med ENTER-knappen.

### 9.3.32 Meny "Inställningar" – "Energieffektivitet"



Bild 72: Energiinställningar

Menyn finns i menynivån "Inställningar".

Välj på följande inställningsmöjligheter:

Meny Funktion	Beskrivning
Eko	Displaybelysningen är dimmad. – Standardinställning vid idrifttagning.
Komfort	<ul style="list-style-type: none"> <li>▪ Om den infällda radion är frånslagen slås den på automatiskt när en Bluetooth-multimedieenhet vill ansluta till den infällda radion.</li> <li>▪ Displaybelysningen kan tändas även i frånslaget tillstånd (permanent PÅ) se kapitel 9.3.29 „Menyn "Inställningar" – "Display-belysning"" på sida 81.</li> </ul>

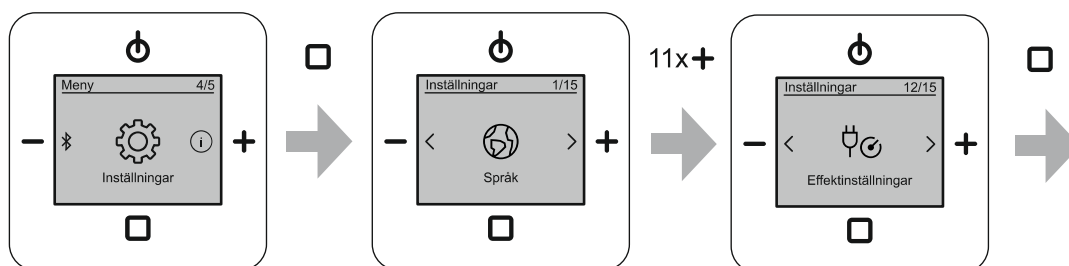
Tab.19: Energiinställningar

Utför följande steg för att ställa in energieffektiviteten:

1. Skifta till menypunkten "Inställningar".
2. Skifta till menypunkten "Energiinställningar".
3. Välj inställning med PLUS/MINUS-knapparna.
4. Bekräfta valet med ENTER-knappen.

### 9.3.33 Menyn "Inställningar" – "Manövrering via sidoanslutning"



Bild 73: Styrning sidoanslutningar

Menyn finns i menynivån "Inställningar".

På den här menyn kan du göra ytterligare inkopplingar/frånkopplingar av enheten via en sidoanslutning. T.ex. gemensamt via en ljusbrytare eller rörelsevakt när du går in i eller ut ur rummet.

Välj på följande inställningsmöjligheter:

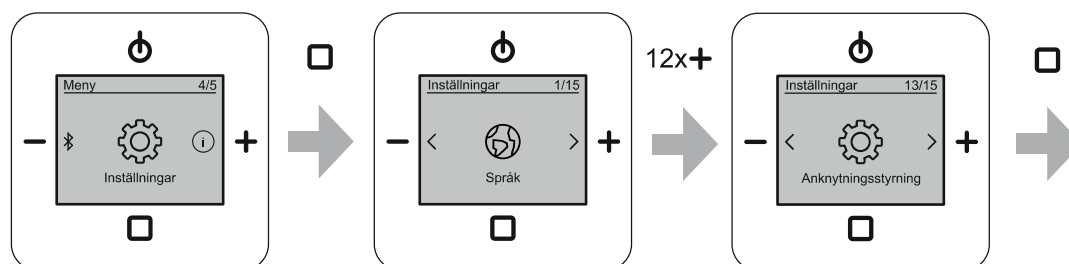
Meny Funktion	Beskrivning
Omkopplare	Manuellt val: En brytare ansluts till sidoanslutningens ingång.
Knapp	Manuellt val: En knapp ansluts till sidoanslutningens ingång.
Automatiskt	Automatisk identifiering av den anslutna brytaren eller knappen.

Tab.20: Styrning sidoanslutningar

Utför följande steg för att ställa in manövrering via sidoanslutning:

1. Skifta till menypunkten "Inställningar".
2. Skifta till menypunkten "Styrning sidoanslutningar".
3. Välj inställning med PLUS/MINUS-knapparna.
4. Bekräfta valet med ENTER-knappen.

### 9.3.34 Menyn "Inställningar" – "Antenn"



Bild 74: Antenn

Menyn finns i menynivån "Inställningar".

I den här menyn ställer du in de tillgängliga antennerna.

Välj på följande inställningsmöjligheter:

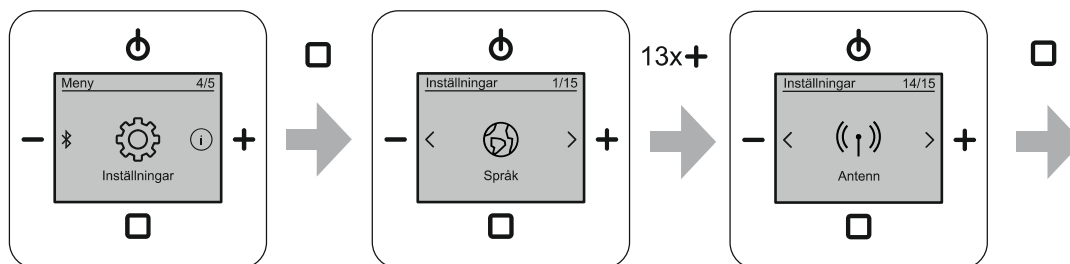
Meny Funktion	Beskrivning
Intern	Enhetens interna antenn används.
Extern	Den externt anslutna antennen på enheten används. – Antenn och anslutning av antennen: se kapitel 7.5.3 „Antenn“ på sida 25.

Tab.21: Antenn

Utför följande steg för att ställa in antennen:

1. Skifta till menypunkten "Inställningar".
2. Skifta till menypunkten "Antenn".
3. Välj inställning med PLUS/MINUS-knapparna.
4. Bekräfta valet med ENTER-knappen.

## 9.3.35 Meny "Inställningar" – "Hotelläge"



Bild 75: Hotelläge

Menyn finns i menynivån "Inställningar".

I det här enhetsläget är funktionerna för inställning av enheten inaktiverade. Endast funktioner för normal användning och valda inställningar tillgängliga, som behövs för användning.

I hotelläget är följande funktioner tillgängliga:

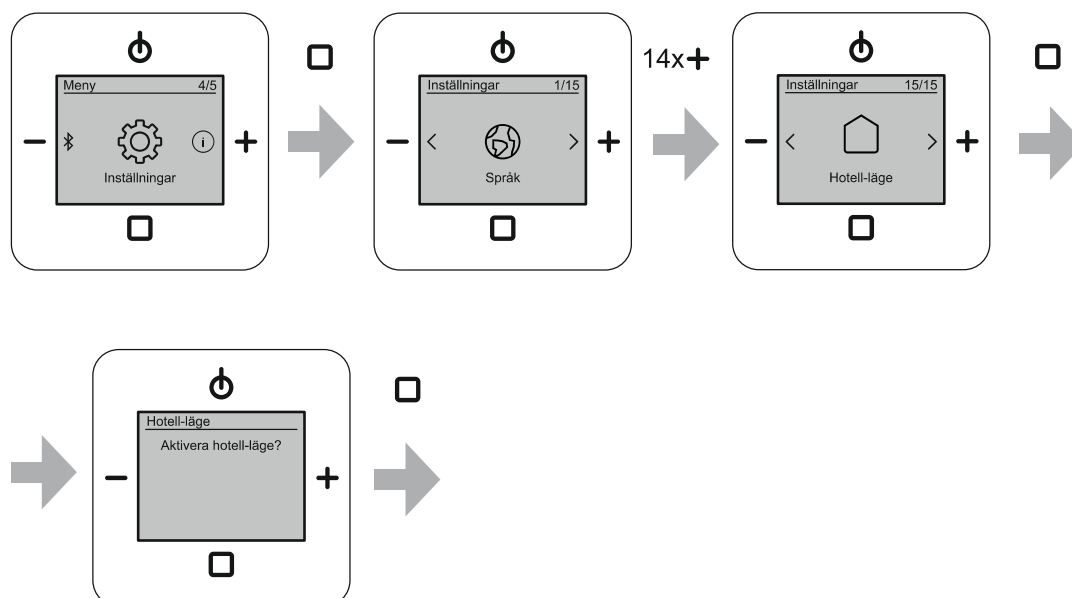
Meny Funktion	Beskrivning
PÅ/AV	–
Volym	–
Skifta till favoriterna	<ul style="list-style-type: none"> <li>▪ Favoriten AUX är bara tillgänglig om AUX är inställt till AUX-ingång i inställningarna.</li> <li>▪ Favoriten Bluetooth® är bara tillgänglig om Bluetooth® är inställt till mottagare i inställningarna.</li> </ul>
Väckarklocka	<ul style="list-style-type: none"> <li>▪ Väckarklocka</li> <li>▪ Val av ljudsignal</li> </ul>
Sovtimer (snooze-funktion)	Frånkopplingstiden är fast och ställs in innan hotelläget aktiveras.
Visa kanallista	<ul style="list-style-type: none"> <li>▪ DAB+</li> <li>▪ FM</li> </ul>
ÅTERSTÄLLA (Återställning till fabriksinställningarna)	Inaktiverad
Inställningar Bluetooth®	Frånskilj anslutning

Tab.22: Tillgängliga funktioner i hotelläget

Utför följande steg för att aktivera hotelläget:

1. Skifta till menypunkten "Inställningar".
2. Skifta till menypunkten "Hotelläge".
3. Skifta till undermenyn för menypunkten "Hotelläge".
4. Bekräfta valet genom att trycka länge (minst 2 sekunder) på ENTER-knappen.
5. Bekräfta säkerhetsförfrågan genom att trycka på ENTER-knappen.



### Hänvisning

Utför följande steg för att inaktivera hotelläget:

- Koppla från enheten.
- Återställ den frånkopplade enheten till normalläget genom att trycka mycket länge (minst 15 sekunder) på PÅ/AV-knappen.



### 9.3.36 Menyn "Info"



Bild 76: Info

Displayvisning	Info	Beskrivning
	Fast programvara	Här hittar du din enhets aktuella software-version.
	Enhetsnamn	Här visas enhetstypens namn.
	Bluetooth-adress	Här visas enhetens Bluetooth-adress.
	Signalstyrka	Här visas den aktuella källans signalstyrka.

	<p>Bluetooth-enheter</p>	<p>Här visas de 10 senast anslutna enheterna. Dessutom visas en tidsuppgift om den senaste anslutningen för enheten.</p> <ul style="list-style-type: none"> <li>– För att visa enheterna trycker du på ENTER-knappen.</li> </ul>
--	--------------------------	--

Tab.23: Enhetsinformation

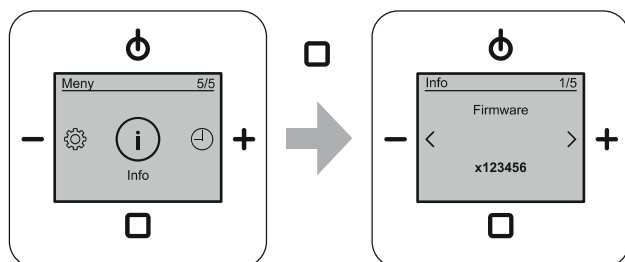
### 9.3.37 RESET (återställa enheten till fabriksinställningar)

Om du vill ta bort alla gjorda inställningar och ange dem på nytt måste du återställa enheten helt till leveranstillståndet.

Utför följande moment för att återställa enheten:



Bild 77: Återställa enheten

1. Tryck samtidigt på alla enhetens fyra knappar i ca 5 sekunder.
  - Alla gjorda inställningar raderas.
  - Enheten skiftar till den första idrifttagningen. För att utföra den första idrifttagningen, se se kapitel 8 „Ibruktagning“ på sida 26.

9.4 Menyträd



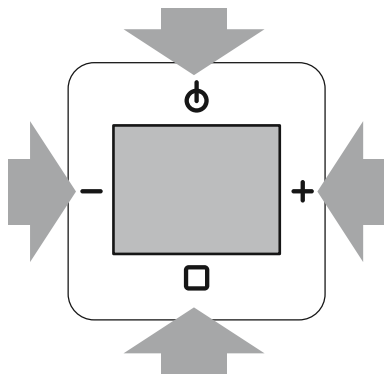
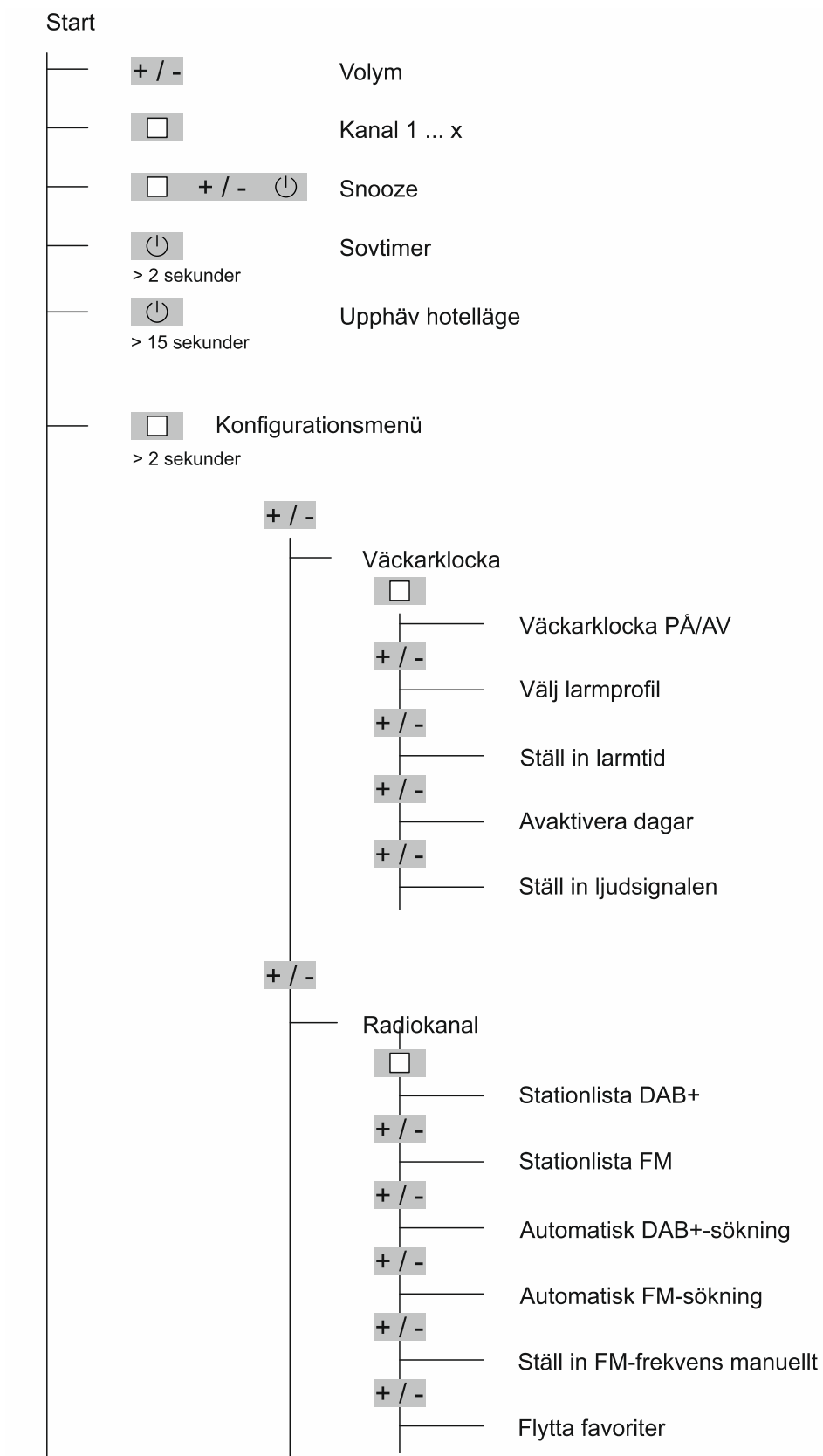
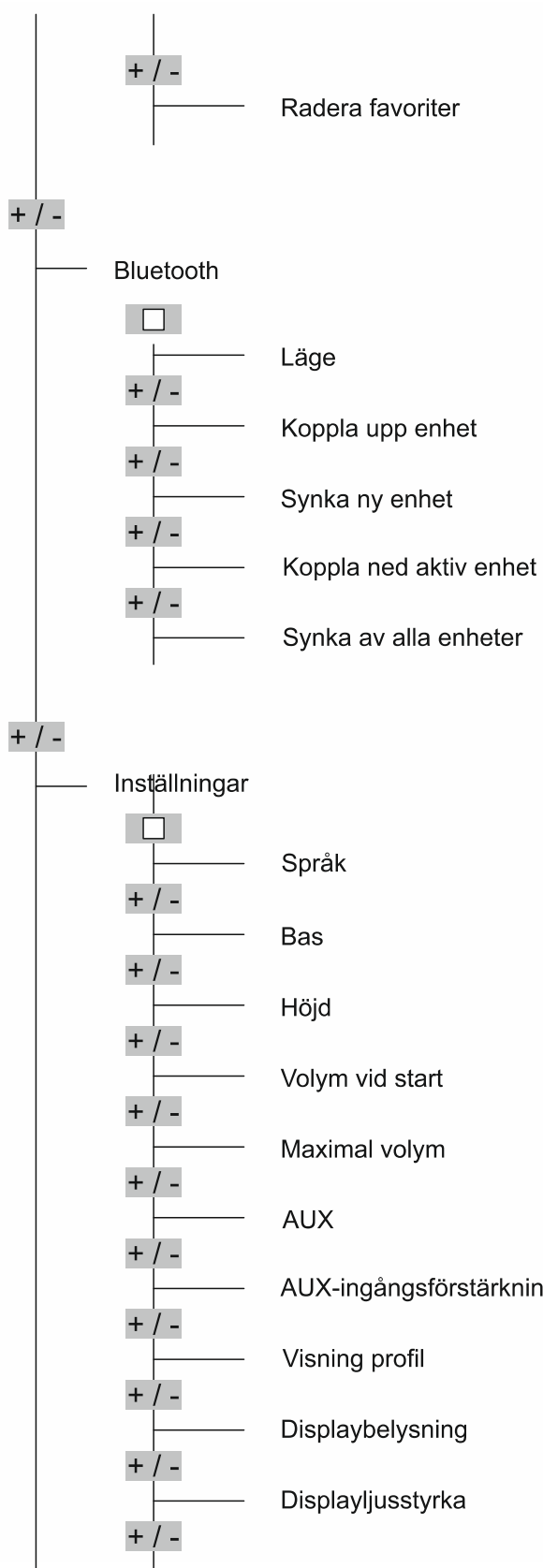

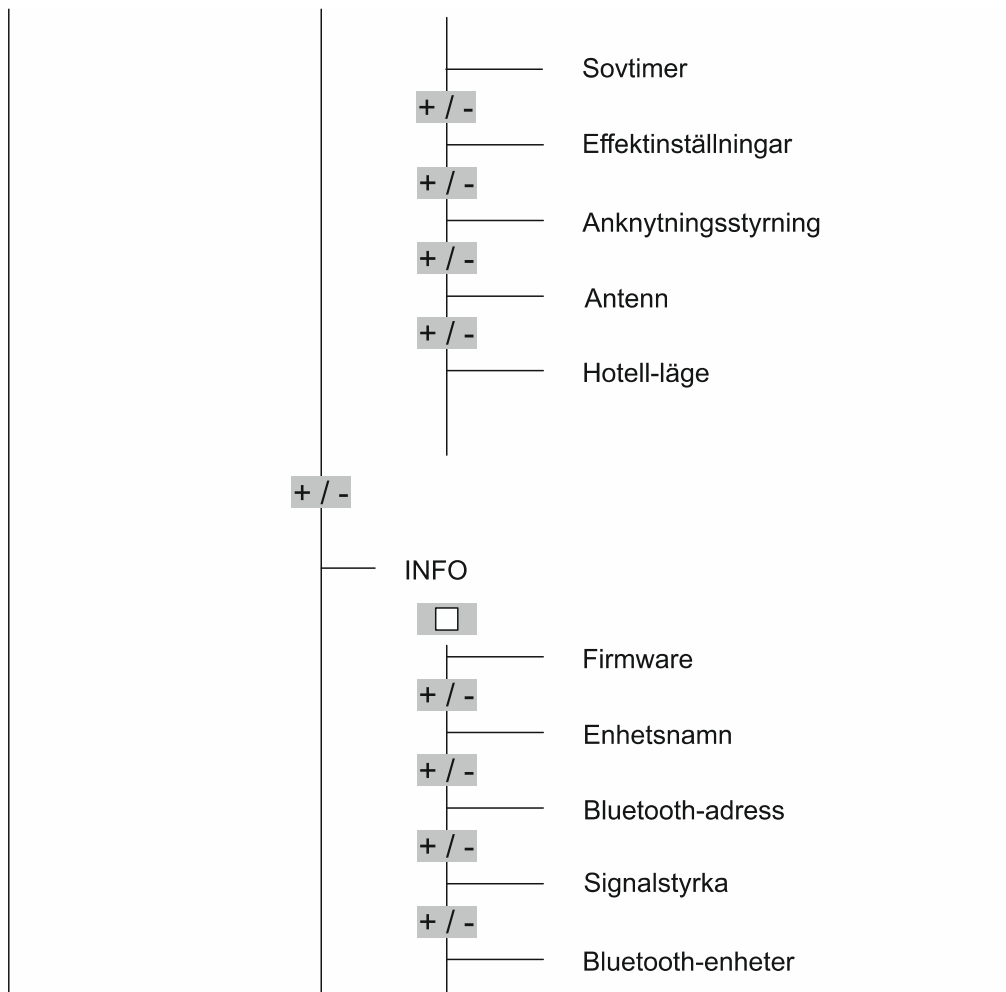

## 10 Användningsexempel

### 10.1 Monteringssats

Ett litet rum ska utrustas med en infälld radio och en ensam infälld högtalare.

Detta är det klassiska tillämpningsfallet för en infälld radio. För det här tillämpningsfallet finns den infällda radion att få tillsammans med en infälld högtalare i en monteringsfärdig sats.



Bild 78: Monteringssats översikt



Bild 79: Monteringssats anslutning (kastantenn, ca 90 cm lång)

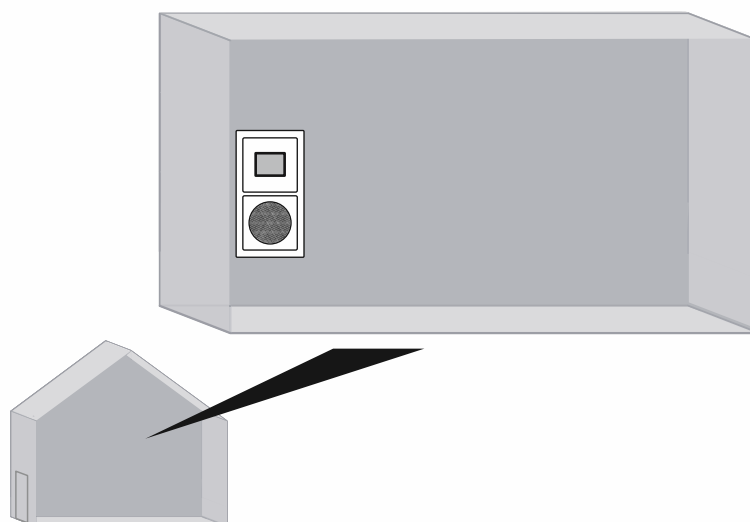
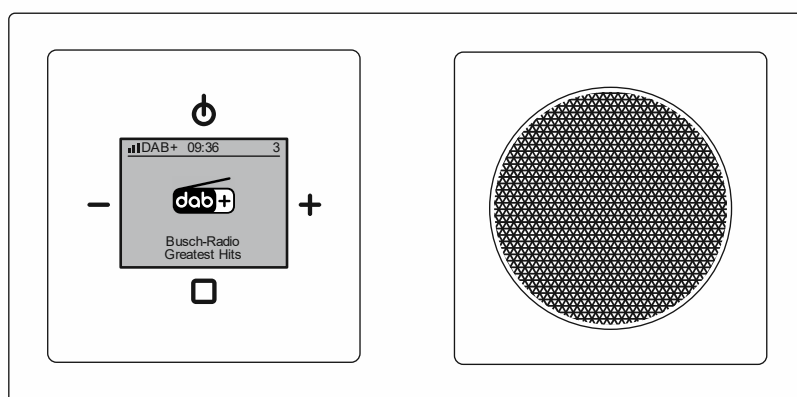

## 10.2 Monteringssats och styrning av av sidoanslutningar

Ett litet rum ska utrustas med en infälld radio och en ensam infälld högtalare. Förutom den normala användningen ska den infällda radion spela musik när ljuset tänds.

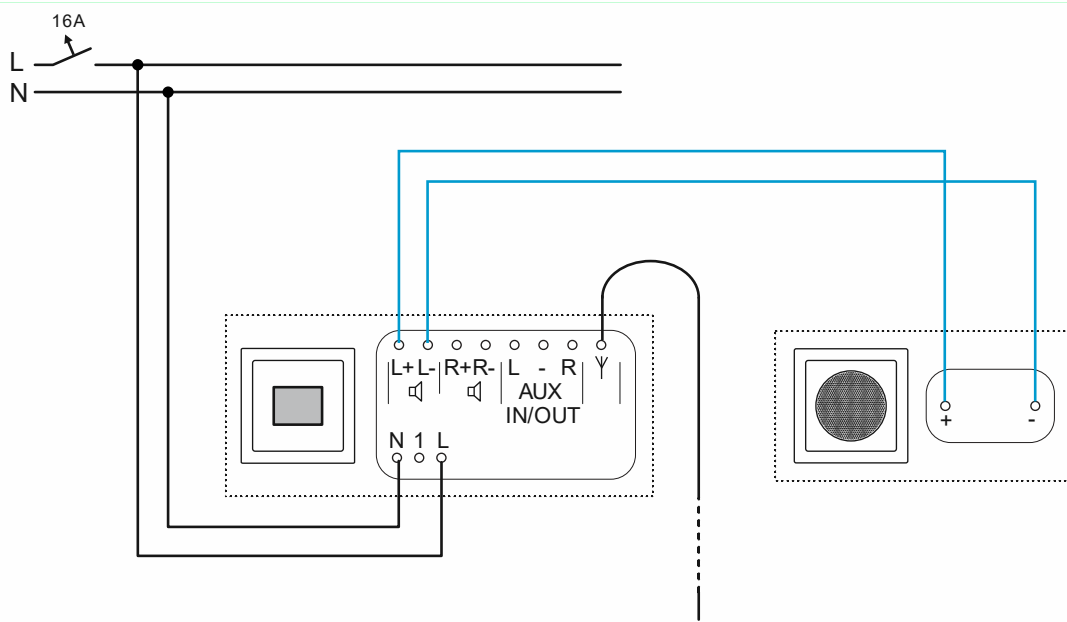
Detta är ett klassiskt tillämpningsfall för en infälld radio som installeras i en fönsterlös toalett. För det här tillämpningsfallet finns den infällda radion att få tillsammans med en infälld högtalare i en monteringsfärdig sats. Brytaren eller knappen måste införskaffas separat.



Bild 80: Monteringssats med styrning av sidoanslutningar: översikt



Bild 81: Monteringssats med styrning av sidoanslutningar: anslutning

### 10.3 Monteringssats och rörelsevakt

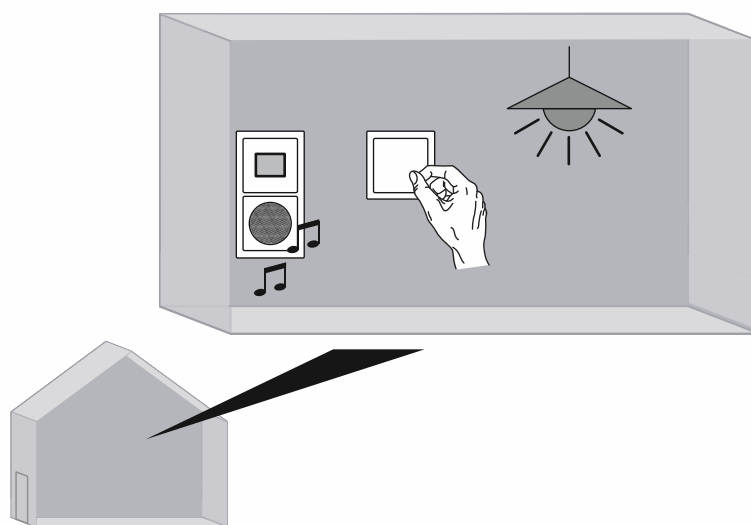
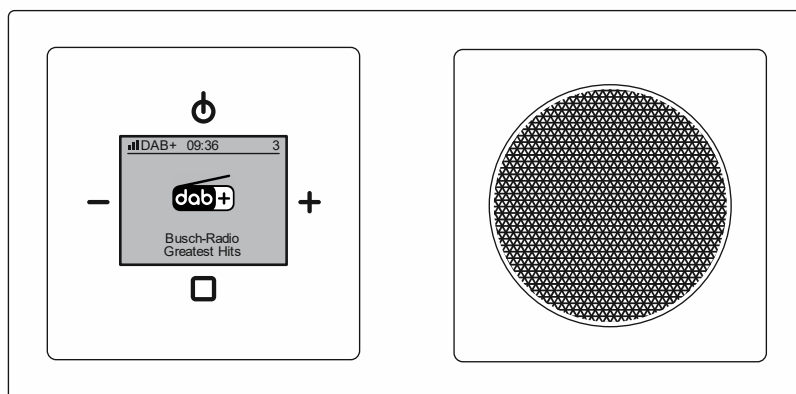
Ett litet rum ska utrustas med en infälld radio och en ensam infälld högtalare.

Förutom den normala användningen ska den infällda radion spela musik när någon går in i rummet. Detta realiseras med en rörelsevakt.

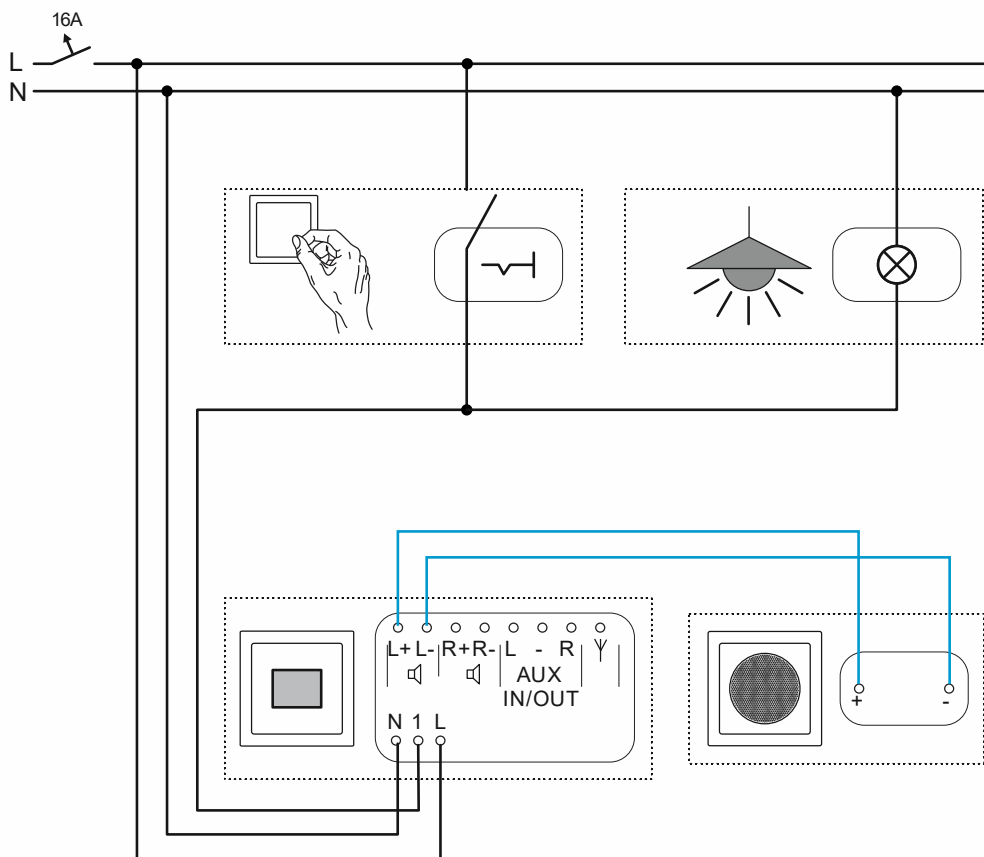
För det här tillämpningsfallet finns den infällda radion att få tillsammans med en infälld högtalare i en monteringsfärdig sats. Rörelsevakten måste införskaffas separat.

Som rörelsevakt används i det här exemplet en kombination av "Busch-Watchdog 180 flex, Basic sensor med selectlins 64761-xxx-500" och den infällda insatsen "ABB flexTronics® Reläinsats flex, 1-delad 64811 U-500". Den här kombinationen är optimal för det här exemplet.



Bild 82: Monteringssats och rörelsevakt: översikt



Bild 83: Monteringssats och rörelsevakt: anslutning

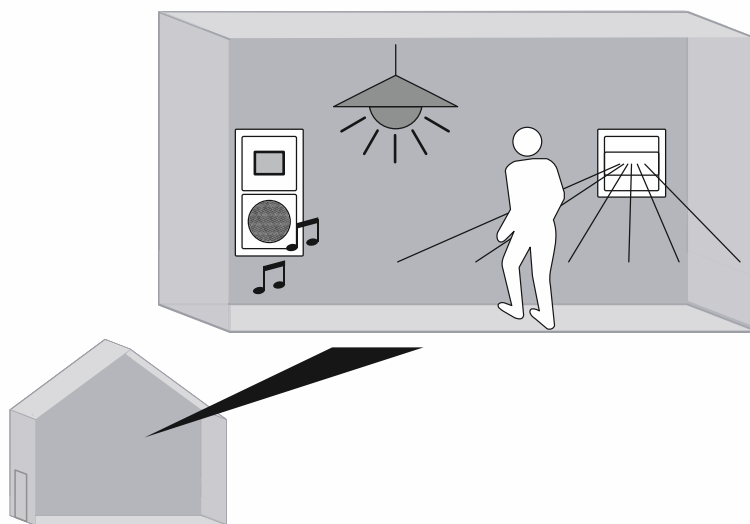
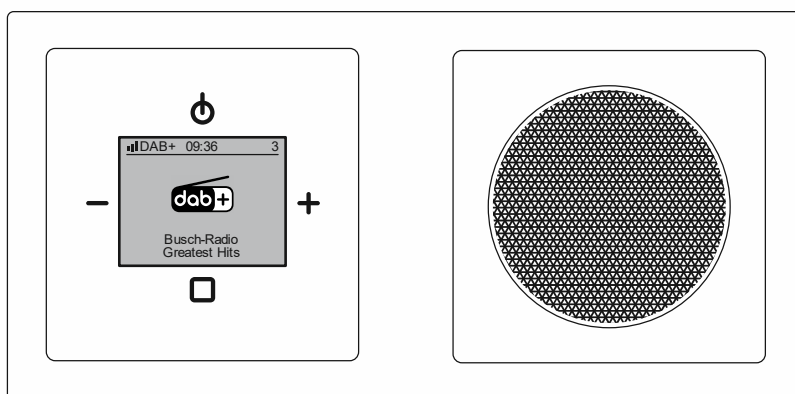

Bild 84: Exempel på lämplig och olämplig placering av rörelsevakten (placering vid radion)

En rörelsevakt placeras i normalfallet på ett lämpligt ställe i rummet. Om den infällda radion är placerad på ett ställe som vore lämpligt för rörelsevakten kan rörelsevakten också placeras direkt vid den infällda radion.

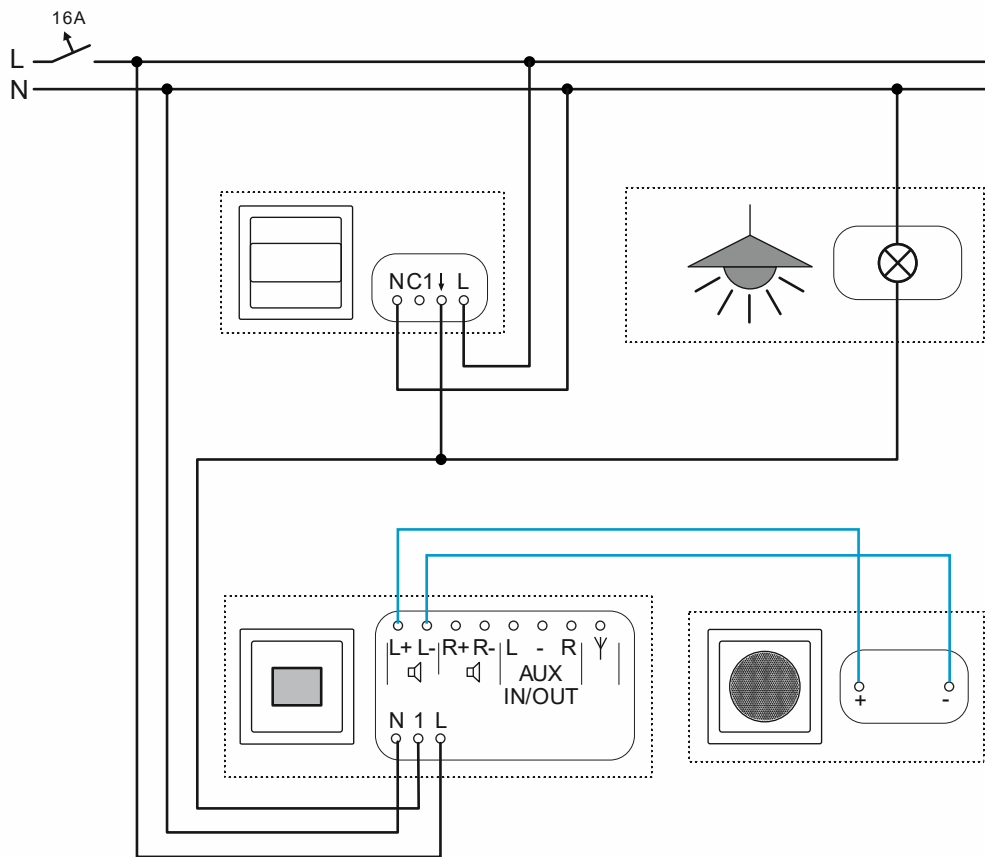
- En fördel med detta är att inga nya kablar behöver dras i rummet vid en eftermontering.
- Nackdelen är att om den infällda radion är olämpligt placerad för en rörelsevakt kan det leda till nedsatt funktion och till och med att rörelsedetekteringen förloras helt.

Rörelsevakten kan av naturliga skäl inte se genom väggar, öppnade dörrar eller andra objekt. Rörelsevakten måste placeras så att detekteringsområdet inte döljs på ett ogynnsamt sätt.

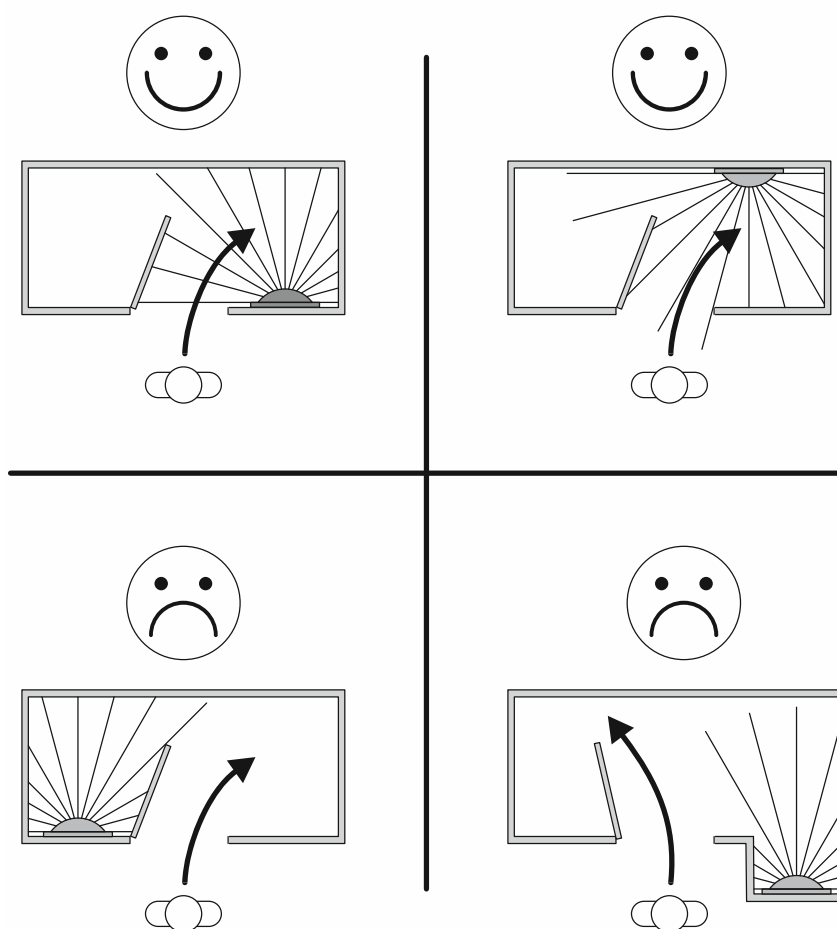
## 10.4 Takhögtalare

Ett något större rum ska utrustas med en infälld radio och 2 takhögtalare.



Bild 85: Infälld radio med 2 takhögtalare: översikt



Bild 86: Infälld radio med 2 takhögtalare: anslutning

## 10.5 Monteringssats och Bluetooth-högtalare

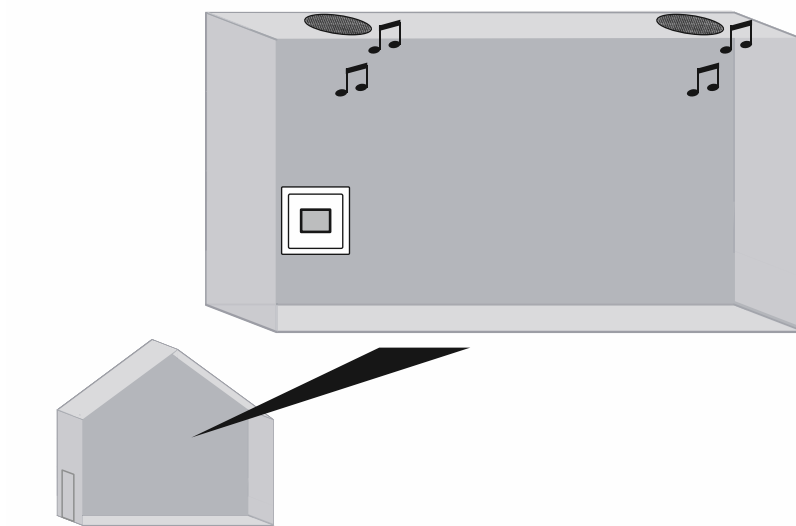
Ett stort rum är utrustat med en infälld radio och en ensam infälld högtalare.

Förutom den infällda högtalaren placeras en Bluetooth-högtalare i rummet som vid behov ska spela upp musiken i den infällda radion.

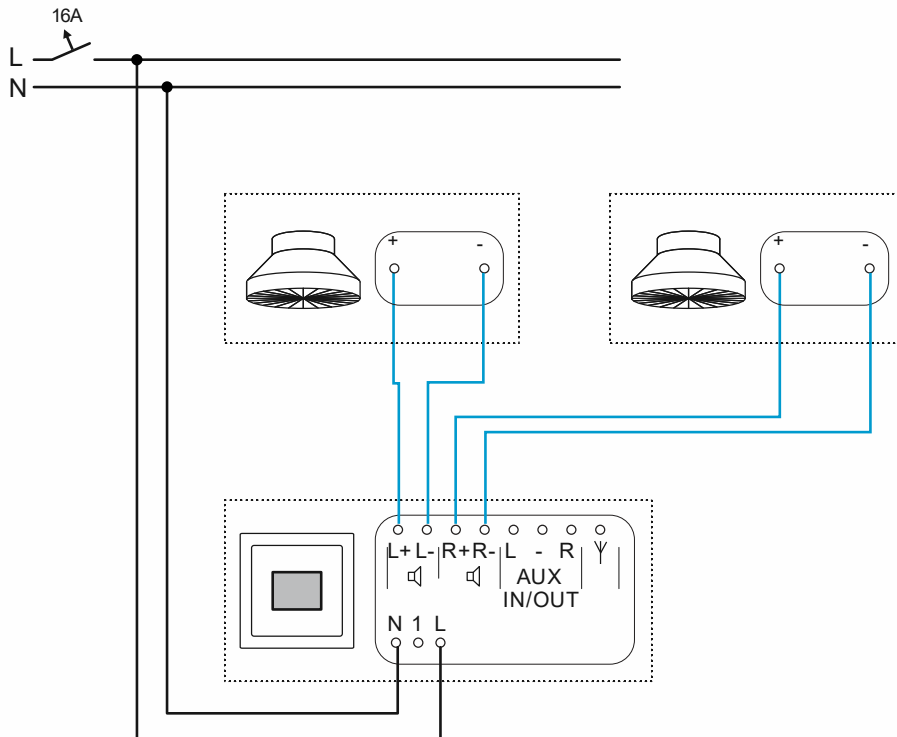
- För att musiken ska kunna spelas upp på Bluetooth-högtalaren måste Bluetooth-läget på den infällda radion ställas in på "sändare" i inställningarna, se se kapitel 9.3.16 „Meny ”Bluetooth” – ”Läge”“ på sida 66.



Bild 87: Monteringssats plus Bluetooth-högtalare: översikt



Bild 88: Monteringssats plus Bluetooth-högtalare: anslutning

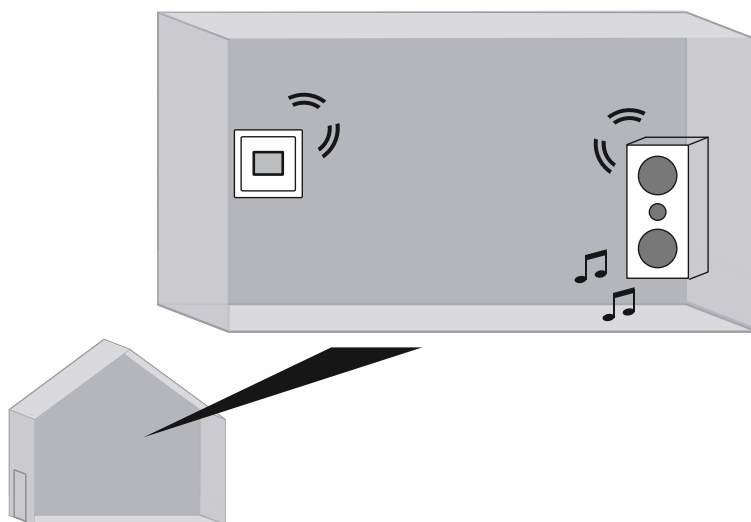

### Hänvisning

Om ytterligare högtalare är fast anslutna till den infällda radion (Bluetooth-läge "sändare") inaktiveras dessa automatiskt när anslutningen till Bluetooth-högtalaren upprättas. Detta är nödvändigt för att undvika ömsesidig påverkan (t.ex. ekoeffekter).

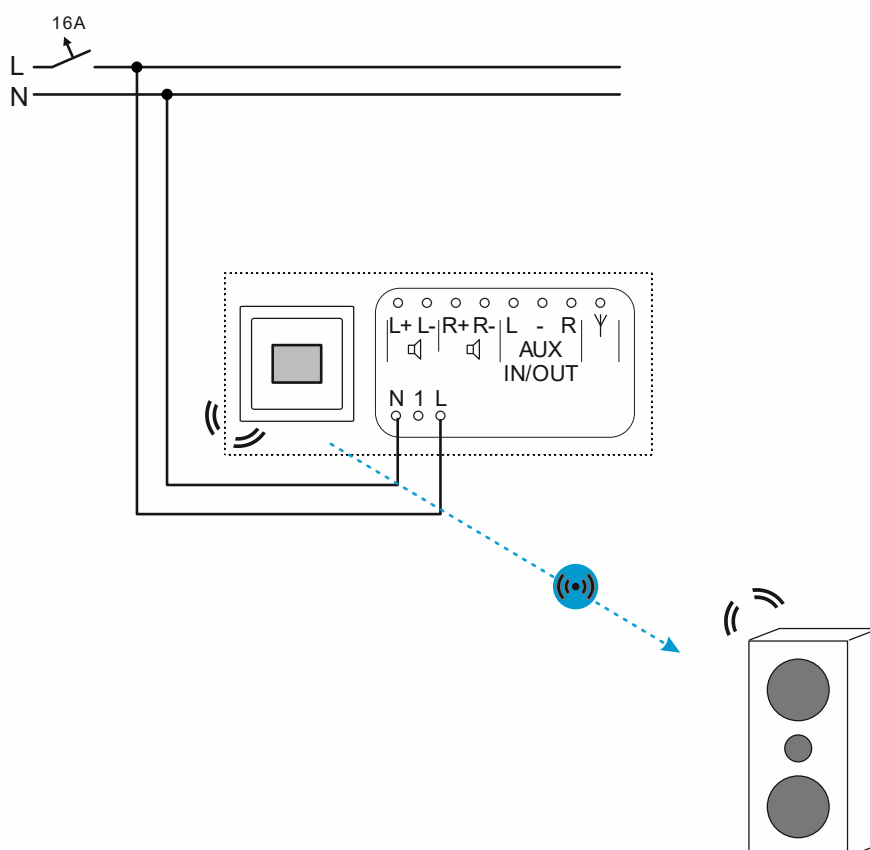

## 10.6 AUX och effektförstärkare

Ett större rum ska utrustas med en infälld radio och 2 takhögtalare.

Om man vill öka den infällda radios effekt kan en effektförstärkare monteras, t.ex. i en fördelare eller ett undertak.

För att musiken ska kunna spelas upp i takhögtalarna via AUX-anslutningarna måste AUX-läget ställas in på "utgång" i den infällda radios inställningar, se kapitel 9.3.26 „Meny ”Inställningar” – ”AUX”“ på sida 78.



Bild 89: Infälld radio med effektförstärkare och 2 takhögtalare: översikt



### Hänvisning

ABB erbjuder för närvarande ingen lämplig effektförstärkare. I de här fallen måste produkter införskaffas från tredje part.

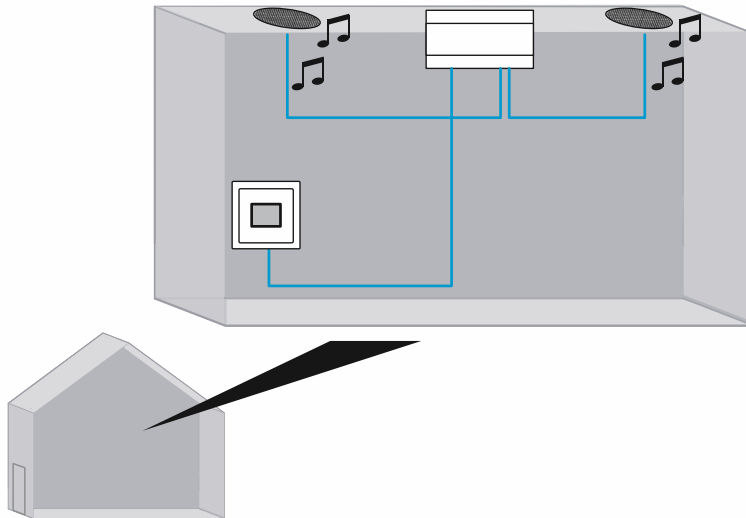

Bild 90: Infälld radio med effektförstärkare och 2 takhögtalare: anslutning

Effektförstärkarens anslutningsfördelning och anslutningsbeteckning kan variera beroende på vilken enhet som används. I stället för beteckningen "AUX-IN" kan även beteckningarna "Audio-IN" eller "Line-IN" förekomma.

## 10.7 AUX och hifi-anläggning

Den infällda radion ska kunna spelas upp på en hifi-anläggning i ett rum.

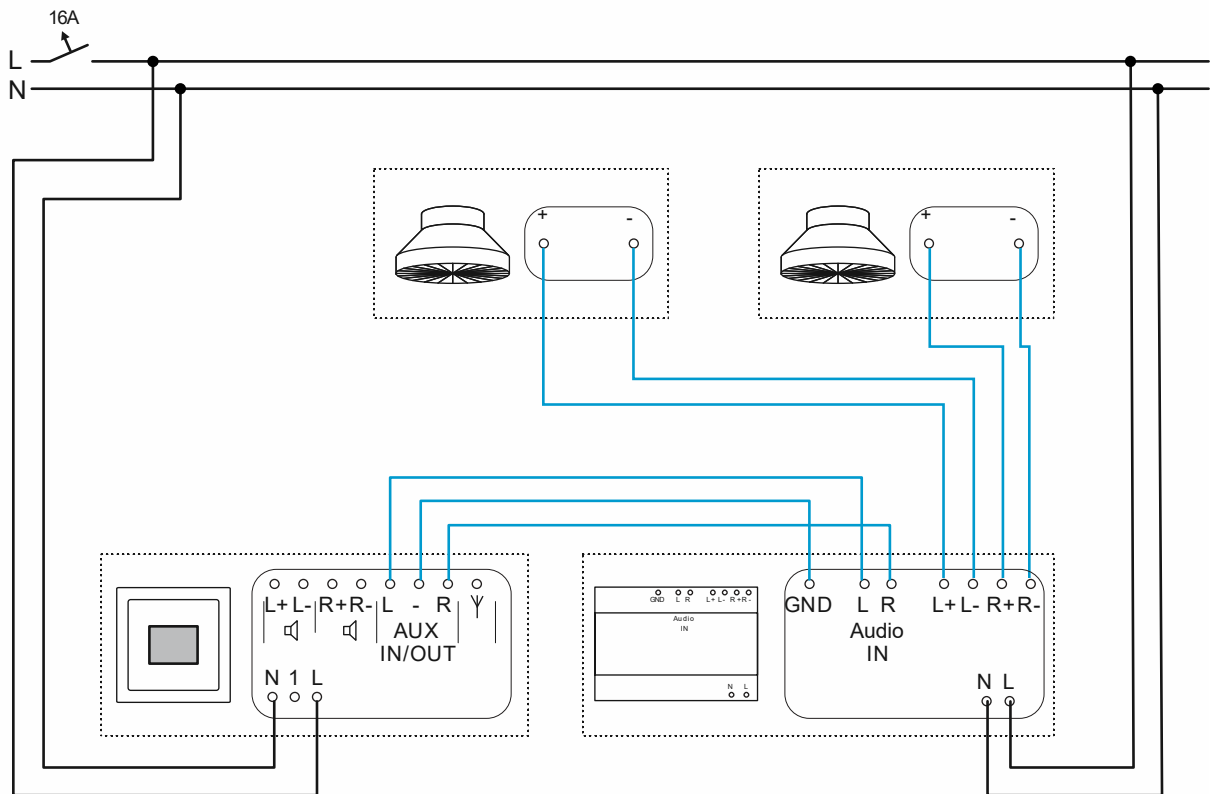
För att göra det utökas den infällda radion med en multimedieadapter med 2 cinch-uttag.

För att musiken ska kunna spelas upp på hifi-anläggningen via AUX-anslutningarna måste AUX-läget ställas in på "utgång" i den infällda radions inställningar, se kapitel 9.3.26 „Meny ”Inställningar” – ”AUX”“ på sida 78.



Bild 91: Infälld radio med hifi-anläggning: översikt



Bild 92: Infälld radio med hifi-anläggning: anslutning

Hifi-anläggningens anslutningsfördelning och anslutningsbeteckning kan variera beroende på vilken enhet som används. I stället för beteckningen "AUX-IN" kan även beteckningarna "Audio-IN" eller "Line-IN", "CD" eller "Tuner" förekomma.

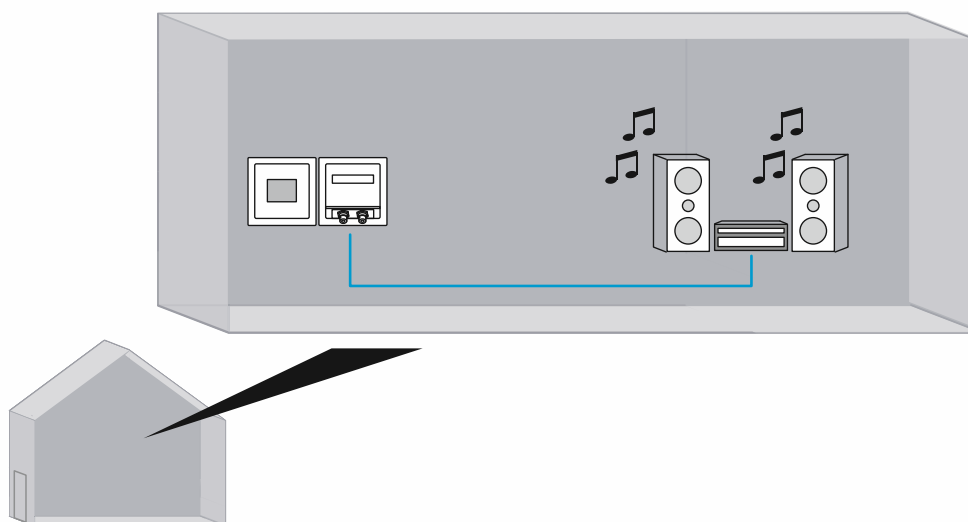
## 10.8 Spela upp multimedieenheten på hifi-anläggning via den infällda radion

Spellistan på en smartphone ska spelas upp på en hifi-anläggning via den infällda radion i ett rum.

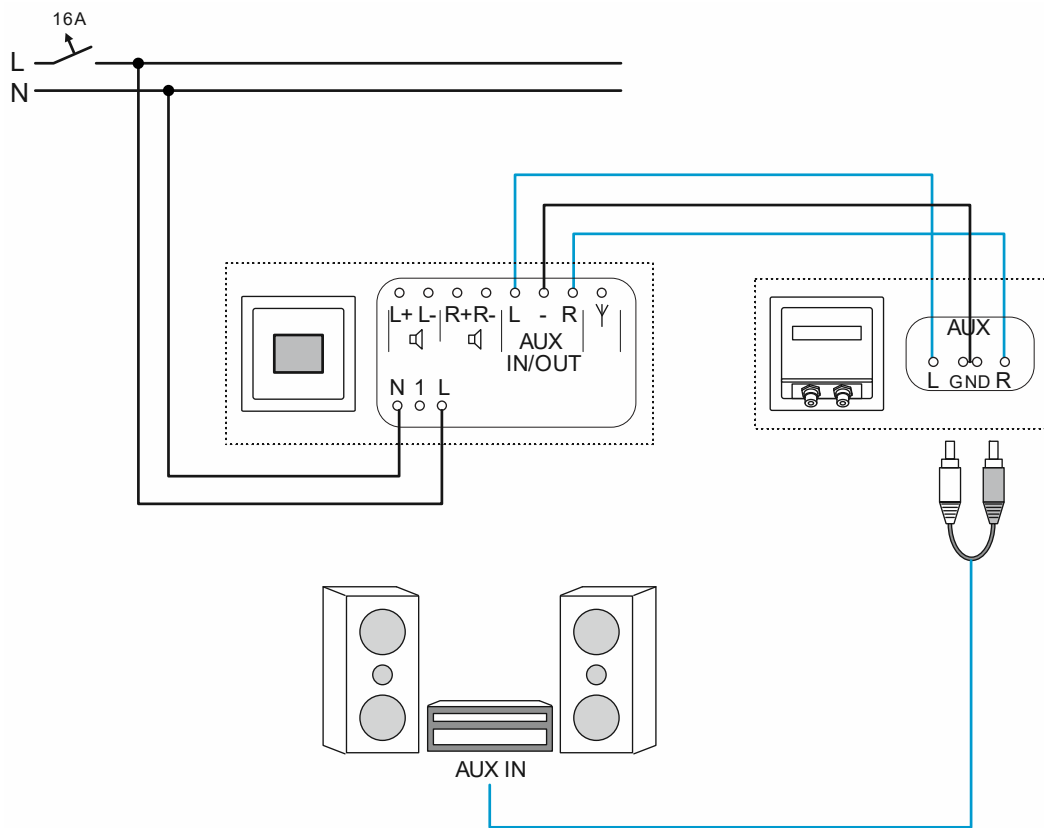
För att göra det utökas den infällda radion med en multimedieadapter med 2 cinch-uttag.

För att musiken ska kunna spelas upp på hifi-anläggningen via AUX-anslutningarna måste AUX-läget ställas in på "utgång" i den infällda radions inställningar, se kapitel 9.3.26 „Meny ”Inställningar” – ”AUX”“ på sida 78.

För att den infällda radion ska kunna ta emot spellistan på smartphonen måste Bluetooth®-läget ställas in på "mottagare" i den infällda radions inställningar, se se kapitel 9.3.16 „Meny ”Bluetooth” – ”Läge”“ på sida 66.



Bild 93: Spellista på en smartphone på hifi-anläggning via infälld radio: översikt



Bild 94: Spellista på en smartphone på hifi-anläggning via infälld radio: anslutning

Hifi-anläggningens anslutningsfördelning och anslutningsbeteckning kan variera beroende på vilken enhet som används. I stället för beteckningen "AUX-IN" kan även beteckningarna "Audio-IN" eller "Line-IN", "CD" eller "Tuner" förekomma.

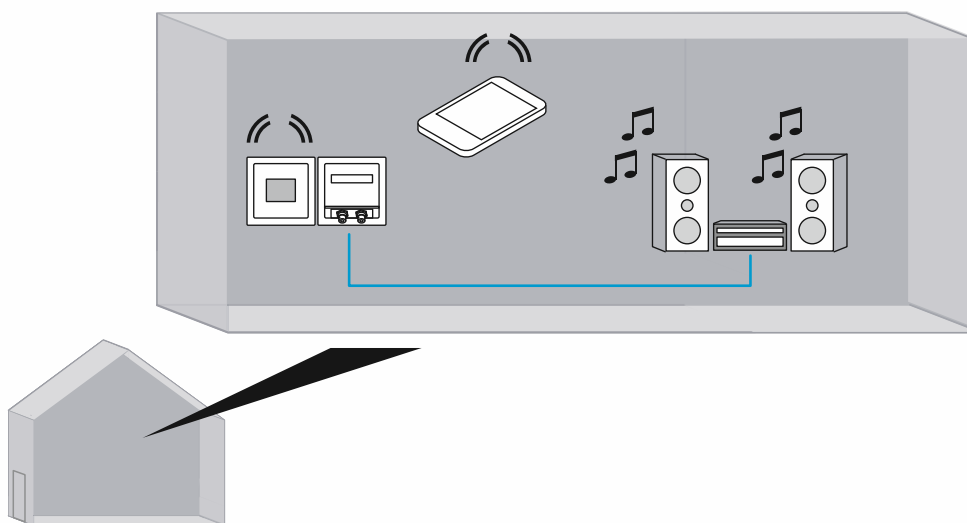
## 10.9 AUX och TV-ljudsignaler

Ljudsignalerna från en TV ska spelas upp via den infällda radion i ett rum. På det här sättet får man möjlighet att lyssna på en nyhetskanal eller musikkanal via den infällda radion.

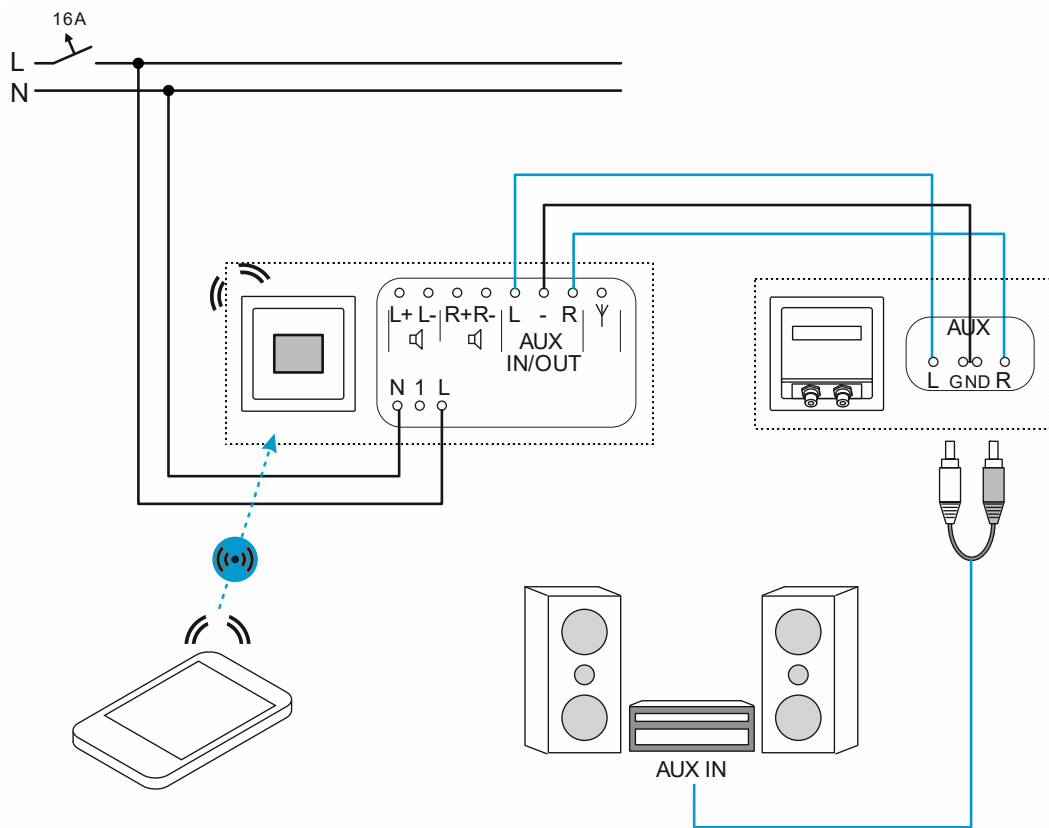
För att göra det utökas den infällda radion med en multimedieadapter med 2 cinch-uttag.

För att TV:ns ljudsignaler ska kunna spelas upp på den infällda radion via AUX-anslutningarna måste AUX-läget ställas in på "ingång" i den infällda radions inställningar, se se kapitel 9.3.26 „Meny ”Inställningar” – ”AUX”“ på sida 78.



Bild 95: Infälld radio med TV: översikt



Bild 96: Infälld radio med TV: anslutning

TV:ns anslutningsfördelning och anslutningsbeteckning kan variera beroende på vilken enhet som används. I stället för beteckningen "AUX-OUT" kan även beteckningarna "Audio-OUT" eller "Line-OUT" förekomma.

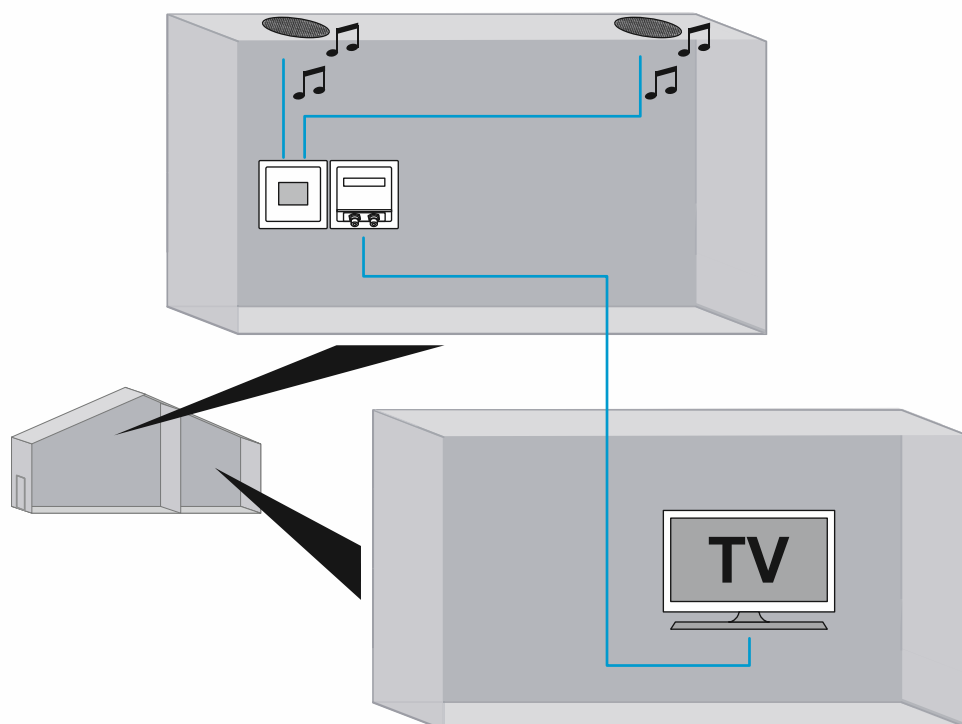

## 11 Underhåll

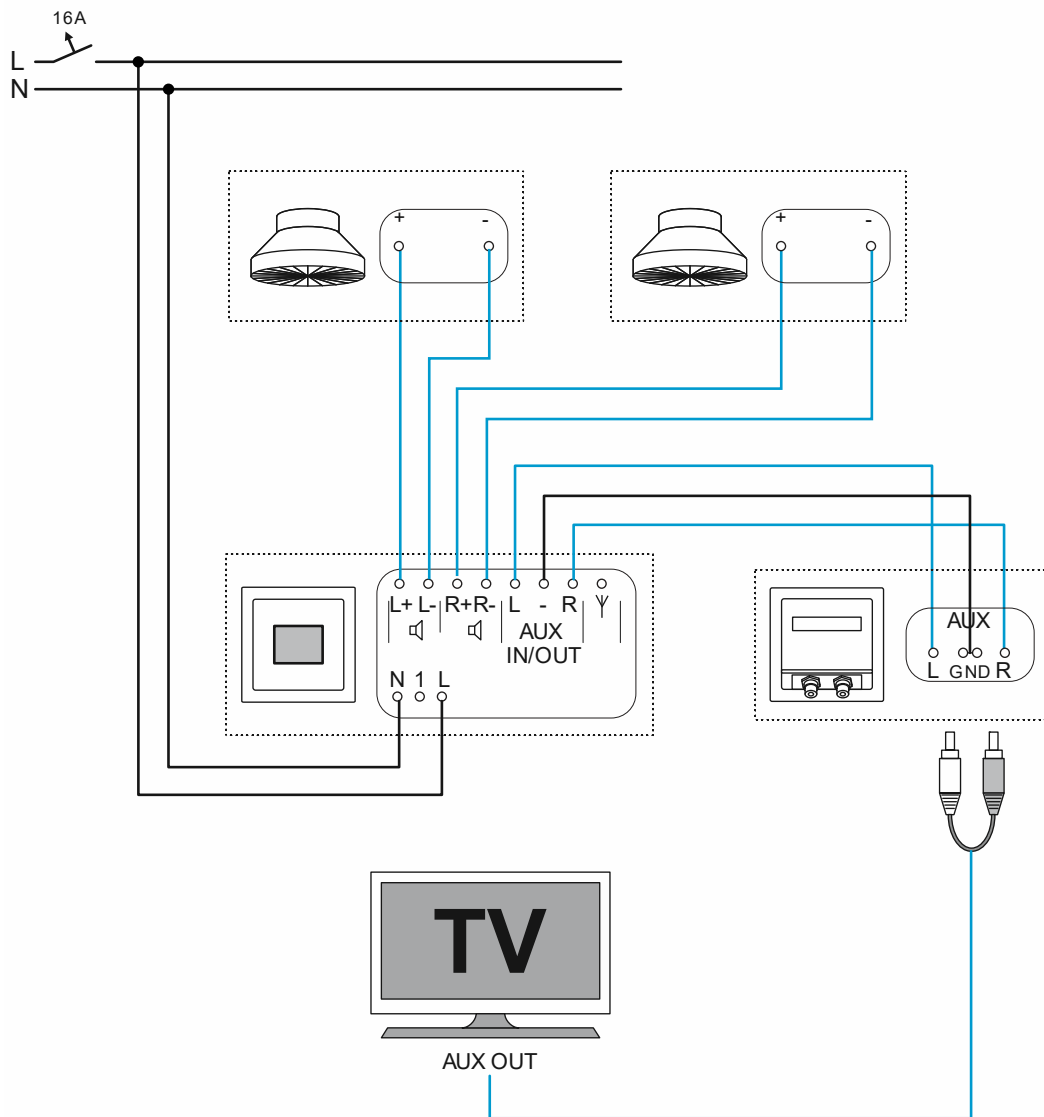
### 11.1 Rengöring

**Observera! – Skador på enheten !**

- Om rengöringsmedel sprayas kan de tränga in i enheten genom springorna.
  - Spraya inga rengöringsmedel direkt på enheten.
- Aggressiva rengöringsmedel kan skada enhetens yta.
  - Använd inga korroderande medel, frätande medel eller lösningsmedel.

Rengör smutsiga enheter med en mjuk och torr duk.

- Om det inte räcker fuktar du duken något med en tvållösning.

## 12 FAQ och tips

### Dålig mottagningskvalitet

Att det inte går att hitta några kanaler vid kanalsökning eller att meddelandet "ingen mottagning" ofta visas när favoriter spelas upp kan ha flera orsaker.

- Ingen extern antenn har anslutits till enheten.
  - Enheten är utrustad med en intern antenn. Om mottagningsförhållandena är bra räcker den. Om mottagningsförhållandena är dåliga rekommenderar vi att en extern antenn används, t.ex. en kastantenn. För anslutning av en extern antenn, se se kapitel 7.5.3 „Antenn“ på sida 25.
- En extern antenn har anslutits. Antennläget är inställt på "intern" i enheten.
  - I det här fallet används inte den externa antennen av enheten. Ställ in enhetens antennläge till "extern", se se kapitel 9.3.34 „Menyn "Inställningar" – "Antenn"" på sida 86.
- Ingen extern antenn har anslutits till enheten. Den interna antennen används. Antennläget är inställt på "extern" i enheten.
  - I det här fallet används inte enhetens interna antenn. Ställ in enhetens antennläge till "intern", se se kapitel 9.3.34 „Menyn "Inställningar" – "Antenn"" på sida 86.
- Den externa antennen är olämpligt placerad.
  - Den externa antennens placering har stor betydelse för mottagningskvaliteten. Den optimala placeringen av den externa antennen går bara att komma fram till genom att prova sig fram på plats. Ändra den externa antennens placering tills mottagningsförhållandena är goda.
- Enheten är placerad på en plats där det inte är någon mottagning.
  - I det här fallet måste man ansluta en extern antenn som är placerad på en plats med bra mottagning. För anslutning av en extern antenn, se se kapitel 7.5.3 „Antenn“ på sida 25.

### Volymen går inte att reglera helt

- Den infällda radions maxvolym är nedreglerad. Det går då inte att reglera volymstapeln helt åt höger vid normaldrift.
  - Ställ in den infällda radions maxvolym, se se kapitel 9.3.25 „Meny "Inställningar" – "Maxvolym"" på sida 77.

### Väckningssignalen är tyst

- Den infällda radions maxvolym är nedreglerad. Då är också väckningssignalens volym begränsad.
  - Ställ in den infällda radions maxvolym, se se kapitel 9.3.25 „Meny "Inställningar" – "Maxvolym"" på sida 77.

### Det går inte att ställa in klockslaget

- Tiden ställs in i samband med en radiokanal.

- Om den infällda radion t.ex. är permanent ansluten till favoriten "AUX" uppdateras inte tiden. För att ställa in tiden ska du skifta en gång till en radiokanal i favoriterna och sedan tillbaka efter en kort stund.

**Favoriten "AUX" är inte synlig**

- AUX-läget är inställt på "AUX-utgång" eller inaktiverat i enheten.
  - Ställ in AUX-läget i enheten på "AUX-ingång", se se kapitel 9.3.26 „Meny "Inställningar" – "AUX"“ på sida 78.

**Favoriten "Bluetooth" är inte synlig**

- Bluetooth-läget är inställt på "sändare" i enheten.
  - Ställ in Bluetooth-läget i enheten på "mottagare", se se kapitel 9.3.16 „Meny "Bluetooth" – "Läge"“ på sida 66.

**Det hörs inget på den infällda radion.**

Om Bluetooth-symbolen visas kontinuerligt på den infällda radion är multimedieenheten ansluten.

- Multimedieenheten är fränkopplad för tillfället (timeout har inte nåtts ännu).
- Multimediaenheten är stumkopplad.
- Volymen är satt på "Noll" på multimediaenheten.
- Multimedieenhetens uppspelningsprogramvara är i pausläget.
  - Det kan framför allt vara fall om anslutningen brutits tillfälligt.
- Du är i gränsområdet för räckvidden. Signalen är fortfarande tillräckligt stark för att upprätthålla anslutningen, men är för svag för att kunna överföra data nog för att kunna spela upp musik.

**Multimedieenheten går inte att ansluta trots att den infällda radion visas i Bluetooth-inställningarna.**

- Den infällda radion är redan ansluten till en annan multimedieenhet.
    - I det här fallet fränskiljer du och kopplar från den anslutna multimedieenheten från den infällda radion.
      - se kapitel 9.3.19 „Meny "Bluetooth" – "Koppla ifrån aktiv enhet"“ på sida 69
      - se kapitel 9.3.20 „Menyn "Bluetooth" – "Koppla ifrån alla enheter"“ på sida 70
- Därefter måste du parkoppla och ansluta din multimedieenhet igen. Den sparade listan över parkopplade enheter i den infällda radion tas då bort.

## 13 Försäkran om överensstämmelse

Här med försäkrar ABB att radioanläggningstyp 8217 U-101-500 uppfyller kraven i direktiv 2014/53/EU.

Hela EU-försäkran om överensstämmelse finns på följande internetadress:

8217 U-101-500	<a href="https://new.abb.com/products/2CKA008200A0279.html">https://new.abb.com/products/2CKA008200A0279.html</a>
----------------	---

Tab.24: länk till försäkran om överensstämmelse

<b>Ä</b>	
Ändamålsenlig användning .....	7
Ändra volym .....	32

<b>A</b>	
Anslut Bluetooth-enhet .....	39, 41, 42, 67
Antenn.....	16, 20, 25, 86, 114
Använda väckarklockan .....	34
Anvisning om skydd av miljön .....	10
Anvisningar och symboler som används .....	6
Anvisningar till bruksanvisningen .....	5
Anvisningar vid Bluetooth-driften.....	43

<b>Å</b>	
ÅTERSTÄLLA .....	26, 91
Återställa enhet.....	26, 91
Återställa språk .....	72
Åtgärdande av problem vid Bluetooth-driften .....	43

<b>A</b>	
Automatisk kanalsökning DAB+ ...	26, 27, 33, 38, 59, 61
Automatisk kanalsökning FM .....	26, 27, 33, 38, 60, 62
AUX ....	20, 23, 26, 46, 47, 78, 105, 107, 109, 111, 115
AUX (auxiliary) .....	16, 23, 46
AUX och effektförstärkare .....	105
AUX och TV-ljudsignaler .....	111
AUX-ingångsförstärkning.....	46, 79
AUX-ingångsförstärkning.....	46
AUX-ingångsförstärkning.....	79
Avaktivera dagar.....	54, 57

<b>B</b>	
Bas .....	74
Bestämma ljudsignaler.....	34, 58
Betjäning.....	8
Betjäning normaldrift.....	28, 30
Bluetooth-högtalare .....	103
Bluetooth-läge 39, 41, 42, 43, 51, 66, 67, 68, 103, 109, 115	
Bortfall av den elektriska spänningen .....	48

<b>D</b>	
Demontage.....	15
Display.....	49
Display ljusstyrka .....	81, 84
Display-ljusstyrka .....	82
Displayprofil .....	80
Driftslägen .....	28

<b>E</b>	
Elanslutning.....	16, 17, 20
Energieffektivitet.....	84
Enhetsinformationer .....	52, 89

<b>F</b>	
FAQ och tips .....	114
Favoriter .....	32
Felaktig användning.....	7
Flytta favoriter.....	38, 59, 60, 63, 64

Främmande språk inställt.....	72
Frånkopplingstid.....	37, 83
Frånslagstid .....	31, 37, 83
Funktioner.....	11
Funktioner - konfigurering.....	51

<b>H</b>	
Hantera Bluetooth® .....	22, 33, 39
Hifi-anläggning .....	107, 109
Högtalare .....	12, 16, 21
Höjd.....	75
Hotelläge .....	87

<b>I</b>	
Ibruktagnig.....	26, 91
Inaktivera väckningsdagar .....	54, 57
Indikeringsprofil .....	80
Ingångsförstärkning .....	46, 79
Inkoppling, inbyggnad/montering .....	14

<b>K</b>	
Knapparnas beläggning .....	31, 50
Kombinationsmöjligheter .....	12
Konfigurering .....	29, 49
Konfigurering .....	51
Konstruktion och funktion .....	11
Koppla ifrån alla enheter .....	42, 45, 70, 115
Koppla ifrån Bluetooth-enhet .....	42, 45, 69, 115
Krav på installatören .....	14

<b>M</b>	
Målgrupp.....	8
Manövrering .....	28
Manövrering via sidoanslutning .....	85, 97
Maxvolym .....	34, 77, 114
Menyn "Info" .....	52, 89
Menyträd.....	52, 92
Miljö.....	10
Montage.....	15
Mottagningskvalitet.....	114
Multimediainkoppling.....	21

<b>Ö</b>	
Översikt .....	30

<b>P</b>	
Parkoppla enhet .....	39, 41, 42, 67, 68
Personalens kvalifikation .....	8
Profil .....	80

<b>R</b>	
Radera favoriter .....	38, 59, 60, 63, 65
Rekommenderad hantering av enheten .....	9
Rengöring.....	113
Rörelsevakt.....	99

<b>S</b>	
Säkerhet .....	6, 14
Säkerhetsanvisningar .....	9

Snooze .....	34
Sovfunktion .....	31, 37, 83
Sovtimer .....	37, 83
Spänningsbortfall .....	48
Spara favorit .....	38, 51, 59, 60, 61, 62
Spara favoritkanaler .....	38
sparade data .....	9
Språk .....	26, 52, 71, 72
Ställ in FM-kanal manuellt .....	26, 27, 33, 38, 63
Startvolym .....	76
Stationlista FM .....	38, 60, 62
Styra AUX .....	23, 46
Styrning - konfigurering .....	29, 49

### T

Tekniska data .....	13
Tider .....	34, 54, 55
tillämpningsexempel aux och effektförstärkare .....	105
Tillämpningsexempel AUX och hifi-anläggning .....	107
Tillämpningsexempel monteringsatts .....	95
Tillämpningsexempel monteringsatts och Bluetooth- högtalare .....	103

Tillämpningsexempel monteringsatts och rörelsevakt .....	99
Tillämpningsexempel monteringsatts och styrning av av sidoanslutningar .....	97
Tillämpningsexempel takhögtalare .....	102
Tillämpningsexempel uppspelning av multimedieenhet på hifi-anläggning .....	109
Trademarks .....	5

### U

Underhåll .....	113
-----------------	-----

### V

Väckarklocka .....	34, 35, 51, 53
Väckningsprofil .....	34, 54, 55
Väckningssignaler .....	34, 58
Väckningstider .....	34, 54, 55
Välja kanaler (favoriter) .....	32
Visa favoriter .....	38
Visa favoritkanaler .....	38
Visa stationlista DAB+ .....	38, 51, 59, 61
Volym .....	34, 77, 114



---

**Busch-Jaeger Elektro GmbH**  
**Ett företag i ABB-gruppen**

Postfach  
58505 Lüdenscheid

Freisenbergstraße 2  
58513 Lüdenscheid

[www.BUSCH-JAEGER.com](http://www.BUSCH-JAEGER.com)  
[info.bje@de.abb.com](mailto:info.bje@de.abb.com)

Central försäljning:  
Tel.: +49 2351 956-1600  
Fax: +49 2351 956-1700