

Tuotekäsikirja | 09.12.2021

# Busch-AudioWorld®

8217 U-101-500

Busch-Radio BTconnect DAB+



1	Ohjetta koskevia huomautuksia .....	5
2	Trademarks.....	5
3	Turvallisuus.....	6
3.1	Johdanto.....	6
3.2	Käytetyt ohjeet ja symbolit .....	6
3.3	Määräysten mukainen käyttö .....	7
3.4	Määräysten vastainen käyttö .....	7
3.5	Kohderyhmä / henkilökunnan koulutus.....	8
3.5.1	Käyttö .....	8
3.5.2	Asennus, käyttöönotto ja huolto .....	8
3.6	Turvallisuusohjeet .....	9
3.7	Kyberturvallisuus.....	9
3.7.1	Tallennettavat tiedot .....	9
3.7.2	Toimintasuositus .....	9
4	Ympäristönsuojelua koskevia ohjeita .....	10
4.1	Ympäristö .....	10
5	Rakenne ja toiminta.....	11
5.1	Toiminnot.....	11
5.2	Yhdistelymahdollisuudet .....	12
6	Tekniset tiedot .....	13
7	Liitântä, asennus.....	14
7.1	Turvallisuus .....	14
7.2	Asentajaa koskevat vaatimukset .....	14
7.3	Asennus/irrottaminen .....	15
7.4	Sähköliitântä.....	20
7.5	Multimedialiitântä .....	21
7.5.1	Kaiuttimet .....	21
7.5.2	AUX (Auxiliary).....	23
7.5.3	Antenni .....	25
8	Käyttöönotto.....	26
9	Käyttö.....	28
9.1	Käyttötavat .....	28
9.2	Käyttö normaalikäytössä .....	30
9.2.1	Yleisnäkymä .....	30
9.2.2	Painikevaraus.....	31
9.2.3	Äänenvoimakkuuden muuttaminen .....	32
9.2.4	Kanava valitseminen(suosikit).....	32
9.2.5	Herätyskello-/torkkutoiminnon käyttäminen .....	34
9.2.6	Unitoiminto (poiskytkentäaika).....	37
9.2.7	Suosikkien (lempiasemien) näyttäminen .....	38

9.2.8	Suosikkien (lempiasemien) tallentaminen .....	38
9.2.9	Bluetooth®-käyttö .....	39
9.2.10	Bluetooth-käyttöä koskevia ohjeita ja ongelmien poistaminen .....	43
9.2.11	AUX-toiminnon käyttäminen .....	46
9.2.12	Sähkökatko .....	48
9.3	Käyttö – konfigurointi .....	49
9.3.1	Näyttö .....	49
9.3.2	Painikevaraus .....	50
9.3.3	Toiminnot – konfigurointi .....	51
9.3.4	Valikko Herätyskello – Herätyskello .....	53
9.3.5	Valikko Herätyskello – Herätysprofiilit .....	54
9.3.6	Valikko Herätys – Herätysajat .....	55
9.3.7	Valikko Herätyskello – Poista päivät käytöstä .....	57
9.3.8	Valikko Herätyskello – Signaaliäänten määrittäminen .....	58
9.3.9	Valikko Asemat – Asemaluettelo DAB+-kanavaluettelo ja suosikkien tallentaminen .....	59
9.3.10	Valikko Asemat – Näytä FM-kanavaluettelo ja suosikkien tallentaminen .....	60
9.3.11	Valikko Asemat – DAB+-asemien automaattinen haku .....	61
9.3.12	Valikko Asemat – Automaattinen FM-asemahaku .....	62
9.3.13	Valikko Asemat – FM-aseman asettaminen manuaalisesti .....	63
9.3.14	Valikko Asemat – Siirrä suosikit .....	64
9.3.15	Valikko Asemat – Poista suosikit .....	65
9.3.16	Valikko Bluetooth – Tila .....	66
9.3.17	Valikko Bluetooth – Yhdistä laite .....	67
9.3.18	Valikko Bluetooth – Muodosta laitteen laitepari .....	68
9.3.19	Valikko Bluetooth – Erotta aktiivinen laite .....	69
9.3.20	Valikko "Bluetooth" – "Kaikkien laitteiden kytkeminen irti" .....	70
9.3.21	Valikko "Asetukset" – "Kieli" .....	71
9.3.22	Valikko Asetukset – Basso .....	74
9.3.23	Valikko Asetukset – Diskantti .....	75
9.3.24	Valikko "Asetukset" – "Aloitusäänenvoimakkuus" .....	76
9.3.25	Valikko Asetukset – Suurin äänenvoimakkuus .....	77
9.3.26	Valikko Asetukset – AUX .....	78
9.3.27	Valikko Asetukset – AUX-tulovahvistus .....	79
9.3.28	Valikko Asetukset – Näyttöprofiilit .....	80
9.3.29	Valikko "Asetukset" – "Näytön valaistus" .....	81
9.3.30	Valikko "Asetukset" – "Näytön kirkkaus" .....	82
9.3.31	Valikko Asetukset – Uniajastin (poiskytkentäaika) .....	83
9.3.32	Valikko "Asetukset" – "Energiatehokkuus" .....	84
9.3.33	Valikko "Asetukset" – "Sivulaiteohjaus" .....	85
9.3.34	Valikko "Asetukset" – "Antenni" .....	86
9.3.35	Valikko Asetukset – Hotellitila .....	87
9.3.36	Valikko "Info" .....	89
9.3.37	RESET (laitteen tehdasasetusten palauttaminen) .....	91
9.4	Valikkopuu .....	92
10	Käyttöesimerkkejä .....	95
10.1	Asennussarja .....	95
10.2	Asennussarja ja sivulaitekäyttö .....	97
10.3	Asennussarja ja liikeilmaisoin .....	99
10.4	Kattokaiutin .....	102
10.5	Asennussarja ja Bluetooth-kaiutin .....	103

10.6	AUX ja vahvistin .....	105
10.7	AUX ja HiFi-laitteisto .....	107
10.8	Multimedialaitteen toistaminen uppoasennettavan radion kautta HiFi-laitteistossa .....	109
10.9	AUX ja TV-audiosignaalit .....	111
11	Huolto .....	113
11.1	Puhdistus .....	113
12	FAQ ja vinkkejä .....	114
13	Vaatimustenmukaisuusvakuutus .....	116
14	Hakemisto .....	117

## 1 Ohjetta koskevia huomautuksia

Lue tämä käsikirja huolellisesti läpi ja noudata kaikkia ohjeita. Näin vältetään henkilö- ja esinevahingot ja varmistetaan tuotteen luotettava toiminta ja pitkä käyttöikä.

Säilytä käsikirja huolellisesti.

Mikäli luovutat laitteen uudelle käyttäjälle, anna tämä käsikirja mukaan.

ABB ei ota vastuuta vahingoista, jotka johtuvat käsikirjan noudattamatta jättämisestä.

Mikäli tarvitset lisätietoja tai sinulla on laitetta koskevia kysymyksiä, ota yhteyttä ABBiin tai käy tutustumassa internet-sivuihimme osoitteessa:

[www.BUSCH-JAEGER.com](http://www.BUSCH-JAEGER.com)

## 2 Trademarks

The Bluetooth® word mark and logos are registered trademarks owned by Bluetooth SIG, Inc. and any use of such marks by [licensee name] is under license. Other trademarks and trade names are those of their respective owners.

## 3 Turvallisuus

### 3.1 Johdanto

Laitte on rakennettu valmistushetkellä voimassa olevien tekniikan sääntöjen mukaan ja se on käyttöturvallinen. Se on tarkastettu ja saatettu liikkeelle tehtaalta turvateknisesti moitteettomassa kunnossa.

Silti on olemassa jäännösvaaroja. Lue turvallisuusohjeet ja noudata niitä vaarojen välttämiseksi.

ABB ei ota vastuuta vahingoista, jotka johtuvat turvallisuusohjeiden noudattamatta jättämisestä.

### 3.2 Käytetyt ohjeet ja symbolit

Seuraavat ohjeet viittaavat erityisiin vaaroihin, joita aiheutuu laitetta käytettäessä, tai ne sisältävät hyödyllisiä vinkkejä.



#### Vaara

Hengenvaara / vakavat terveysvauriot

- Kulloinkin käytetty varoitussymboli yhdessä signaalisanan "Vaara" kanssa merkitsee välittömästi uhkaavaa vaaraa, joka aiheuttaa kuoleman tai vakavia (parantumattomia) loukkaantumisia.



#### Varoitus

Vakavat terveysvauriot

- Kulloinkin käytetty varoitussymboli yhdessä signaalisanan "Varoitus" kanssa merkitsee uhkaavaa vaaraa, joka voi aiheuttaa kuoleman tai vakavia (parantumattomia) loukkaantumisia.



#### Huomio

Terveysvauriot

- Kulloinkin käytetty varoitussymboli yhdessä signaalisanan "Huomio" kanssa merkitsee vaaraa, joka voi aiheuttaa lieviä (paranevia) loukkaantumisia.



#### Huomio

Esinevahingot

- Tämä symboli yhdessä signaalisanan "Varo" kanssa merkitsee tilannetta, joka voi aiheuttaa itse tuotteen tai sen ympäristössä sijaitsevien esineiden vaurioitumisen.



#### Ohje

Tämä symboli yhdessä signaalisanan "Huomautus" kanssa merkitsee hyödyllisiä vinkkejä ja suosituksia, jotta tuotteen käyttö olisi tehokasta.



Tämä symboli varoittaa sähköjännitteestä.

### 3.3 Määräysten mukainen käyttö

Laitte on uppoasennukseen tarkoitettu uppoasennettava radio.

Laitte on tarkoitettu seuraavaan:

- lueteltujen teknisten tietojen mukaiseen käyttöön
- asennettavaksi kuiviin sisätiloihin ja soveltuviin uppoasennusrasioihin
- käyttöön laitteessa olevia liitännäismahdollisuuksia hyödyntäen.

Määräysten mukainen käyttö edellyttää, että tämän käsikirjan kaikkia ohjeita ja määräyksiä noudatetaan.

### 3.4 Määräysten vastainen käyttö

Kaikki muu kuin kohdassa Luku 3.3 „Määräysten mukainen käyttö“ sivulla 7 mainittu käyttö on määräysten vastaista käyttöä ja voi aiheuttaa henkilö- ja esinevahinkoja.

ABB ei ota vastuuta vaurioista tai loukkaantumisista, jotka aiheutuvat laitteen määräysten vastaisesta käytöstä. Käyttäjä/käyttäjäyrittäjä on yksinomaissessa vastuussa siitä aiheutuvista riskeistä.

Laitetta ei ole tarkoitettu seuraavaan:

- omavalttaisten rakenteellisten muutosten tekoon
- korjausten tekoon
- käytettäväksi ulkona
- käytettäväksi kosteissa tiloissa

## **3.5 Kohderyhmä / henkilökunnan koulutus**

### **3.5.1 Käyttö**

Laitteen käyttö ei edellytä erityistä koulutusta.

### **3.5.2 Asennus, käyttöönotto ja huolto**

Laitteen asennus, käyttöönotto ja huolto on annettava asianmukaisen koulutuksen saaneen sähköalan ammattilaisen suoritettavaksi.

Sähköalan ammattilaisen on luettava ennen töiden aloittamista käsikirja läpi, ymmärrettävä sen sisältö ja noudatettava sen ohjeita.

Sähköalan ammattilaisen on lisäksi varmistettava, että käyttömaassa voimassa olevia kansallisia määräyksiä noudatetaan sähköisten laitteiden asennuksen, toimintatarkastuksen, korjauksen ja huollon yhteydessä.

Sähköalan ammattilaisen on tunnettava ns. "Viisi turvallisuussääntöä" (DIN VDE 0105, EN 50110) ja sovellettava niitä oikein:

1. Jänniteverkosta erottaminen;
2. Suojaaminen uudelta päällekytkennältä;
3. Jännitteettömän tilan toteaminen;
4. Maadoitus ja oikosulku;
5. Vieressä sijaitsevien, jännitteen alaisten osien peittäminen tai suojaaminen.



### 3.6 Turvallisuusohjeet



#### **Vaara – Sähköinen jännite!**

Sähköinen jännite! 100 ... 240 voltin sähköisen jännitteen aiheuttama hengen- ja palovaara.

Suora tai epäsuora koskeminen jännitettä johtaviin osiin aiheuttaa jännitteen vaarallisen virtauksen kehon läpi. Seurauksena voi olla sähköshokki, palovammoja tai kuolema.

- 100 ... 240 voltin sähköverkkoon kohdistuvia töitä saavat suorittaa vain valtuutetut sähköalan ammattilaiset.
- Kytke verkkojännite pois ennen asennusta/purkamista.
- Älä koskaan käytä laitetta, mikäli liitäntäkaapelit ovat vioittuneet.
- Älä avaa kiinteästi ruuveilla kiinnitettyjä suojuksia laitteen kotelosta.
- Laitetta saa käyttää vain, mikäli se on teknisesti moitteettomassa kunnossa.
- Älä tee laitteeseen, sen osiin tai lisävarusteisiin muutoksia tai korjauksia.
- Pidä laite kaukana vedestä ja kosteista ympäristöistä.



#### **Huomio! – Ulkoisten tekijöiden aiheuttamat laitevauriot!**

Kosteus ja laitteen likaantuminen voivat aiheuttaa laitteen tuhoutumisen.

- Laite on suojattava kuljetuksen, varastoinnin ja käytön aikana kosteudelta, liialta ja vaurioitumiselta.

### 3.7 Kyberturvallisuus

#### 3.7.1 Tallennettavat tiedot

Laitteeseen ei tallenneta henkilötietoja.

Laitteeseen tallennetaan ainoastaan kytkettyjen Bluetooth-laitteiden laitetiedot.

#### 3.7.2 Toimintasuositus

- Ennen laitteen vaihtamista tai hävittämistä erota kaikki kytketyt Bluetooth-laitteet.
- Ennen laitteen vaihtamista tai hävittämistä palauta laite tehdasasetuksiin.

## 4 Ympäristönsuojelua koskevia ohjeita

### 4.1 Ympäristö



#### **Muista suojella ympäristöä!**

Käytettyjä sähkö- ja elektroniikkalaitteita ei saa hävittää kotitalousjätteiden seassa.

- Laitteessa on tärkeitä raaka-aineita, joita voi käyttää uudelleen. Laitte on siksi luovutettava asianmukaiseen vastaanottopisteeseen.

Kaikki pakkausmateriaalit ja laitteet ovat varustettu asianmukaista hävittämistä koskevilla merkinnöillä ja tarkastussineteillä. Pakkausmateriaalit ja sähkölaitteet ja/tai niiden osat on aina vietävä asianmukaiseen keräyspisteeseen tai hävitettävä valtuutetun jätehuoltoyrityksen kautta.

Tuotteet vastaavat lakisääteisiä määräyksiä, erityisesti sähkö- ja elektroniikkalaitelakia ja REACH-säädöstä.

(EU-direktiivi 2012/19/EU WEEE ja 2011/65/EU RoHS)

(EU-REACH-säädös ja laki säädöksen noudattamisesta (EY) nro. 1907/2006)

## 5 Rakenne ja toiminta

### 5.1 Toiminnot

Laitte on toiminnallinen radio, jossa on erilaisia asetusmahdollisuuksia ja joka asennetaan seinään uppoasennuksena. Laitteessa on esim:

- Bluetooth-liitäntä mobiililaitteiden musiikin toistoon ja musiikin lähettämiseen mobiililaitteisiin.
- AUX-liitäntä ulkoisten laitteiden musiikin toistoon tai musiikin lähettämiseen ulkoisiin laitteisiin
- muisti enintään 8 suosikille (lempikanavat)
- DAB+-asemien vastaanotto
- FM-asemien vastaanotto
- kellonajan ja päivämäärän näyttö
- herätystoiminto
- unitoiminto.

## 5.2 Yhdistelymahdollisuudet

		
		8217 U-101-500
	8223 U-500	X
	8222 EB-500	X
	8224 EB-500	X
	8225 EB-500	X
	8226 EB-500	X
	8226/10 EB-500	X
	8252-xxx-101-500	X

Taul.1: Yhdistelymahdollisuudet

**Ohje**

Kaiuttimien liittäntä, ks. luku 7.5.1 „Kaiuttimet“ sivulla 21.

## 6 Tekniset tiedot

Nimike	Arvo
Nimellisjännite:	230 V AC, $\pm 10$ %, 50 / 60 Hz
Näyttö	
<ul style="list-style-type: none"> <li>▪ Värinäyttö</li> </ul>	
<ul style="list-style-type: none"> <li>▪ Vaakasuuntainen/pystysuuntainen katselualaue:</li> </ul>	+/- 80 °
Tehonkäyttö lepotilassa	
<ul style="list-style-type: none"> <li>▪ EKO-tila:</li> </ul>	$\leq 0,4$ W
<ul style="list-style-type: none"> <li>▪ Mukavuustila:</li> </ul>	$\leq 5$ W
Kaiuttimen lähtöteho:	2 x 2 W (RMS)
Ruuviliittimien johdinpoikkipinta-ala, jännitteensyöttö:	0,2 ... 2,5 mm <sup>2</sup> , AWG 14 ... 26
Ruuviliittimien kuorintamatka, jännitteensyöttö:	6 mm
Push-in-liittimen johdinpoikkipinta-ala, Kaiutin-/signaaliilitäntä-/antenniliittimet jäykkä/joustava:	0,2 ... 1,5 mm <sup>2</sup> , AWG 16 ... 24
Push-in-liittimen kuorintamatka, kaiutin-/signaaliilitäntä-/antenniliittimet:	8 mm
Sallittu kaiutinten impedanssi:	4 ... 8 $\Omega$
Audion taajuusalue:	250 ... 15 000 Hz
ULA-taajuusalue:	87,5 ... 108 MHz
DAB+-taajuusalue:	174 ... 240 MHz
Bluetooth-siirtotaajuus:	2400 ... 2483,5 MHz
Maksimaalinen lähetysteho:	$\leq 10$ dBm
Lämpötila-alue:	5 ... +40 °C
Varastointilämpötila:	-20 ... +70 °C
Kotelointiluokka:	IP 20

Taul. 2: Tekniset tiedot

## 7 Liitäntä, asennus

### 7.1 Turvallisuus



#### **Vaara – Sähköinen jännite!**

100 ... 240 voltin sähköisen jännitteen aiheuttama hengenvaara pienjännitejohdon oikosulun yhteydessä.

- Pienjännitejohtoja ja 100 ... 240 voltin johtoja ei saa sijoittaa yhdessä upposennettavaan rasiaan!



#### **Varo! – Liian heikko antennisignaali!**

Mikäli antennisignaali on liian heikko laitteen suunnitellussa asennuspaikassa, kanavia ei voi asettaa asennuksen jälkeen.

- Ennen töiden aloittamista on tarkastettava, onko suunnitellussa asennuspaikassa riittävän voimakas antennisignaali.
- Epäselvissä tapauksissa laitteelle on valittava toinen asennuspaikka tai on käytettävä ulkoista antennia.

### 7.2 Asentajaa koskevat vaatimukset



#### **Vaara – Sähköinen jännite!**

Laitteet saa asentaa vain, mikäli asentajalla on tarvittavat sähkötekniset tiedot ja taidot.

- Virheellinen asennus voi vaarantaa asentajan ja sähköisen laitteiston käyttäjien hengen.
- Virheellinen asennus voi aiheuttaa vakavia esinevahinkoja, kuten esim. tulipalon.

Asennuksessa tarvitaan vähintään seuraavia tietoja/taitoja ja seuraavat olosuhteet:

- Noudata nk. ”viittä turvallisuussääntöä” (DIN VDE 0105, EN 50110):
  1. Katkaiseminen
  2. Suojaaminen uudelta päällekytkennältä
  3. Jännitteettömän tilan toteaminen
  4. Maadoitus ja oikosulku
  5. Vieressä sijaitsevien, jännitteen alaisten osien peittäminen tai suojaaminen.
- Käytä soveltuvia henkilökohtaisia suojarusteita.
- Käytä vain tarkoitukseen soveltuvia työkaluja ja mittausvälineitä.
- Tarkista jännitteensyöttöverkon tyyppi (TN-järjestelmä, IT-järjestelmä, TT-järjestelmä) varmistaaksesi, että sitä koskevia liitäntäedellytyksiä noudatetaan (klassinen nollaus, suojamaadoitus, tarvittavat lisätoimenpiteet jne.).

### 7.3 Asennus/irrottaminen



#### **Huomio! – Laitteen vaurioituminen käytettäessä liian kovia esineitä!**

Laitteen muoviosat ovat herkkiä.

- Irrota päällys vain käsin vetämällä.
- Älä koskaan käytä nostamiseen ruuviavainta tai vastaavaa kovaa esinettä.



#### **Hinweis**

Elektronische Geräte mit integriertem Schaltnetzteil können im Einzelfall Empfangsstörungen verursachen, wenn diese in unmittelbarer Nähe zum Radio montiert werden.

UA-yksikön saa asentaa vain standardin DIN 49073, osa 1, mukaisiin uppoasennettaviin laiterasioihin tai soveltuviin pinta-asennettaviin rasioihin.

#### **Asennus**

Asenna laite toimimalla seuraavasti:

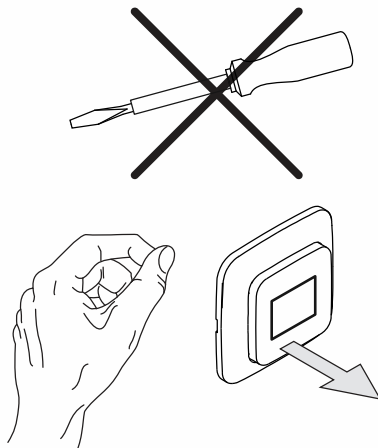

Kuva 1: Seinäasennus: päällyksen irrottaminen

#### 1. Vedä päällys irti.

- Mikäli laite on jo asennettu tai koottu, irrota päällys kehyksen avulla uppoasennettavasta yksiköstä.

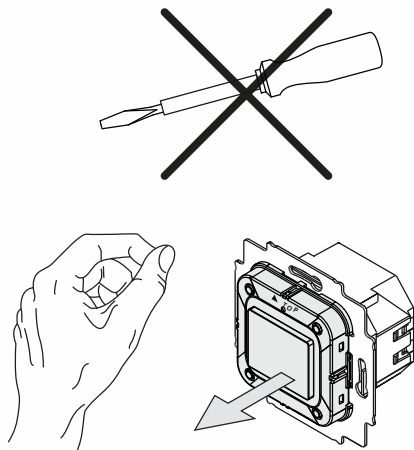

Kuva 2: Toimitustila: päällyksen irrottaminen

- Mikäli laite on toimitustilassa, irrota päällys käsin UA-yksiköstä.
- Irrota päällys vain käsin vetämällä!
- Älä koskaan käytä irrottamiseen ruuvimeisseliä tai vastaavaa kovaa esinettä. Se vaurioittaa laitetta.
- Irrotettaessa on ensin voitettava jousikiinnittinten vastus.

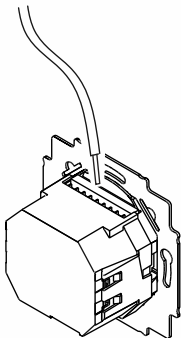

Kuva 3: Kaiutinkaapelien/signaalijohtojen liittäminen

2. Kytke kaiutinkaapelit ja signaalijohdot uppoasennettavaan yksikköön.
  - Liittimet ovat pistoliittimiä.
  - Liitäntävarausta varten, ks. luku 7.4 „Sähköliitäntä“ sivulla 20.
  - Pistoliittimien kohdalla seuraavat liitännät ovat mahdollisia:
    - Kaiutin (lisätietoa ks. luku 7.5.1 „Kaiuttimet“ sivulla 21)
    - AUX-tulo/AUX-lähtö (lisätietoa ks. luku 7.5.2 „AUX (Auxiliary)“ sivulla 23)
    - Antenni (lisätietoa ks. luku 7.5.3 „Antenni“ sivulla 25)



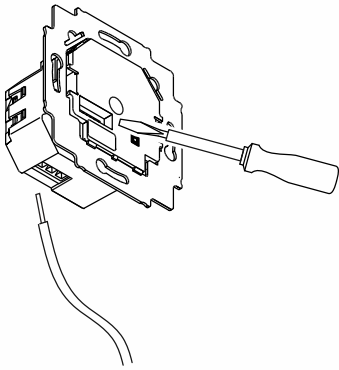

Kuva 4: Verkko kaapelien liittäminen

3. Kytke verkko kaapelit uppoasennettavaan yksikköön.
  - Liittimet ovat ruuviliittimiä.
  - Ruuviliittimet (enintään 3,5 Lb-In, 0,4 Nm)
  - Liitäntävarausta varten, ks. luku 7.4 „Sähköliitäntä“ sivulla 20.

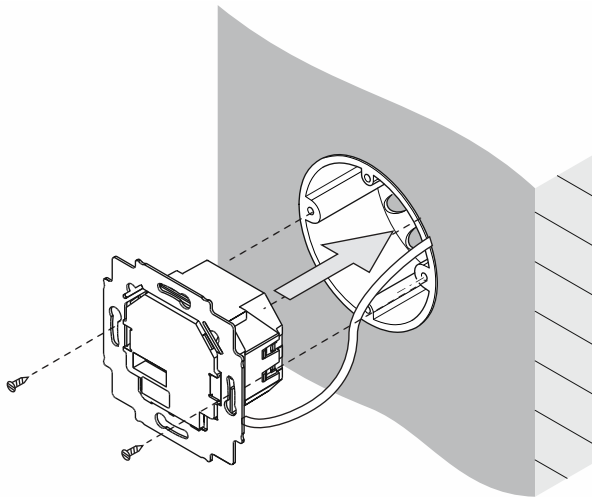

Kuva 5: UA-yksikön asentaminen

4. Asenna uppoasennettava yksikkö.

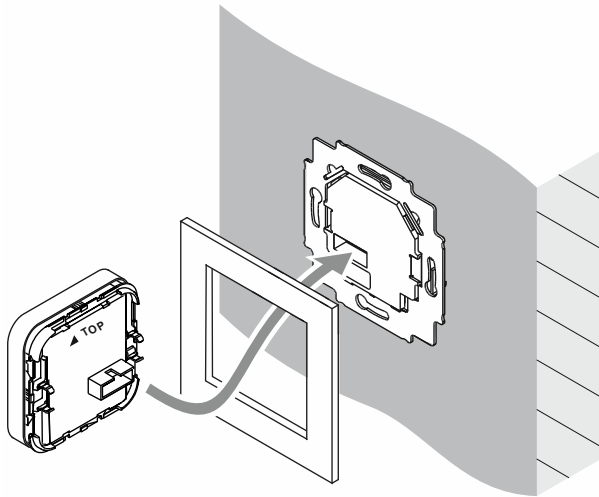

Kuva 6: Näytön asentaminen

5. Työnnä päällis yhdessä kehyksen kanssa UA-yksikköön.

- Varmista, että taustapuolella oleva pistoliitäntä ei jumiudu.
- Nuolen (TOP) tulee kiinnitettäessä osoittaa ylöspäin.
- Mikäli asennus ei onnistu, tarkista, onko uppoasennettavan yksikön kiinnitysaukossa pursetta. Poista tarvittaessa.

Laite on asennettu.

## Irrottaminen

Irrota laite toimimalla seuraavasti:

Irrottaminen tapahtuu vastakkaisessa järjestyksessä kuin asentaminen.

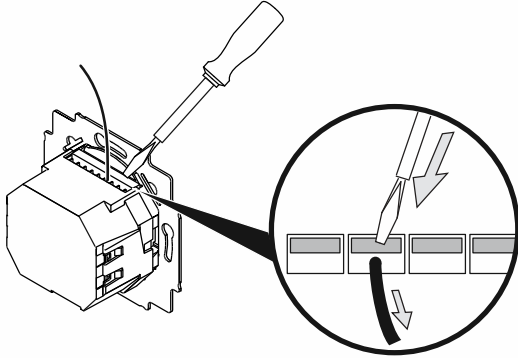

Kuva 7: Pistoliittimien irrottaminen

- Irrota kaiuttimen ja signaalijohtojen pistoliittimet uppoasennettavasta yksiköstä esim. ruuvimeisseliä apuna käyttäen.
  - Työnnä kiinnityslaite sisään laitteeseen ja vedä kaapeli ulos.

## 7.4 Sähköliitäntä

**Ohje**

Rakennuksen asennuksissa on oltava automaattisulaketaulu.

- Automaattisulaketaulu: 110 ... 230 V AC,  $\pm 10\%$ , 50 / 60 Hz maks. B16A.
- Sähköasennuksia koskevia paikallisia määräyksiä on noudatettava.

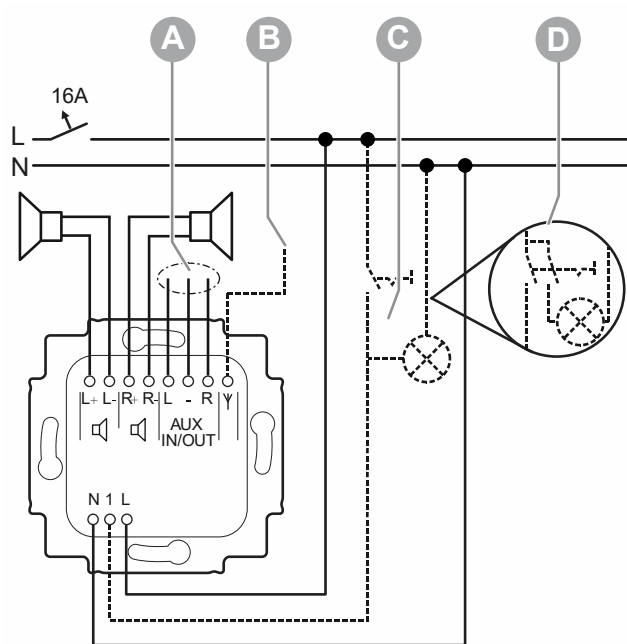

Kuva 8: Sähköliitäntä

- [A] Valinnainen: AUX-liittimet määritetty tulona tai lähtönä, ks. luku 9.3.26 „Valikko Asetukset – AUX“ sivulla 78.
- [B] Valinnainen: ulkoisen antennin liitäntä, ks. luku 7.5.3 „Antenni“ sivulla 25.
- [C] Valinnainen: samanaikainen päällekytkentä huoneen valaistuksen kanssa.
- [D] Vaihtoehto: mikäli käytetään loiste-, energiansäästö- tai LED-lamppuja, suosittelemme 2-napaista kytkintä.

## 7.5 Multimedialiitântä

### 7.5.1 Kaiuttimet

#### MONO-käyttö

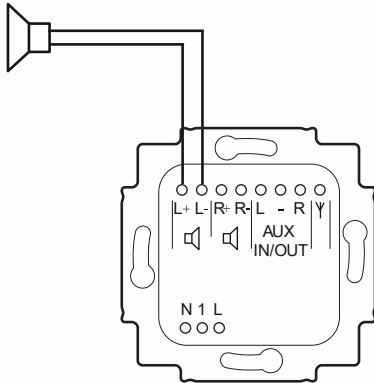

Kuva 9: Kaiutinliitântä MONO

Kaiuttimen voi liittää MONO-käyttöä varten vasempaan (L+ / L-) tai oikeaan (R+ / R-) liittimeen.

- Huomioi kaiuttimien liitännässä liitântöjen napaisuus.

#### STEREO-käyttö

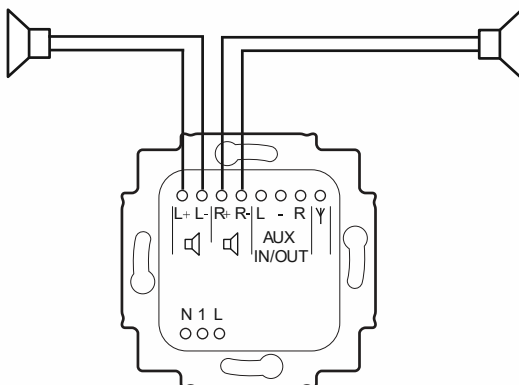

Kuva 10: Kaiutinliitântä STEREO

STEREO-käyttöä varten voidaan kytkeä kaksi kaiutinta, yksi vasempaan (L+ / L-) ja yksi oikeaan (R+ / R-) liittimeen.

- Huomioi kaiuttimien liitännässä liitântöjen napaisuus.

## Bluetooth®

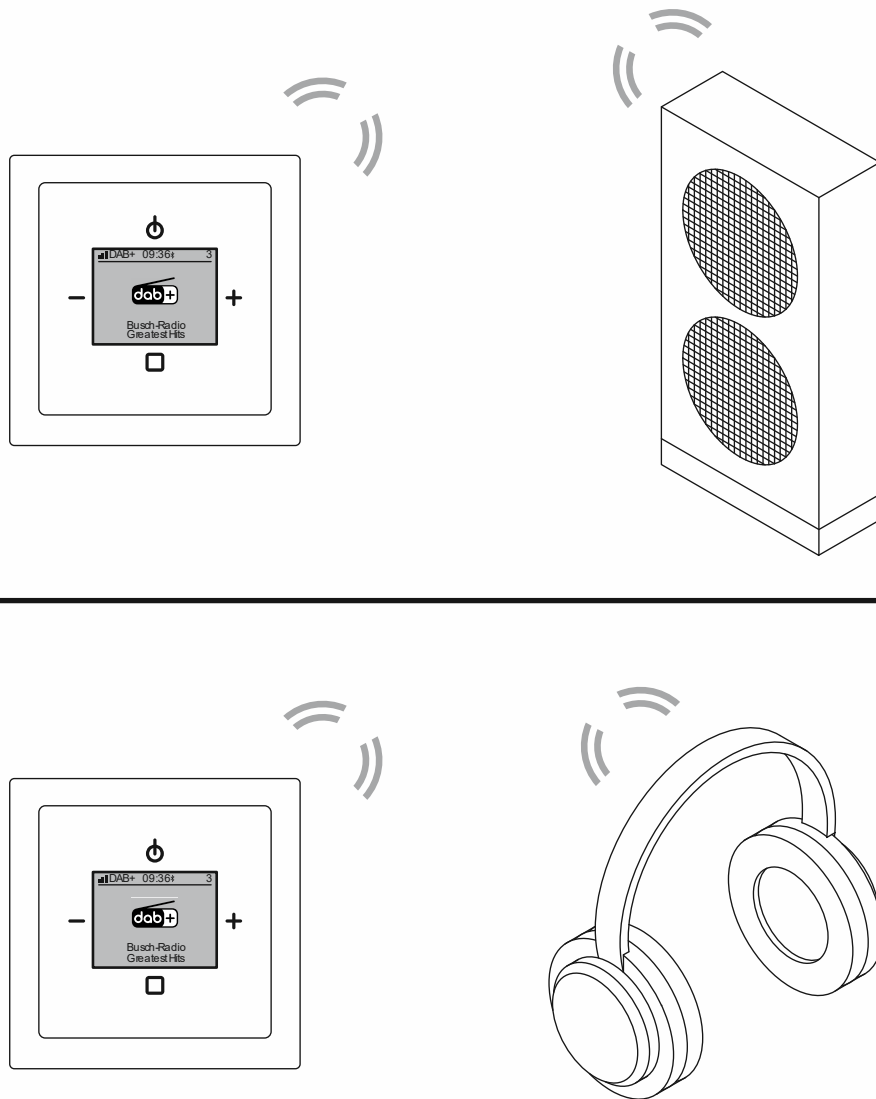

Kuva 11: Kaiuttimien liitäntä Bluetoothin® avulla

Lisätietoa Bluetooth-kaiuttimien liittämisestä, ks. luku 9.2.9 „Bluetooth®-käyttö“ sivulla 39.

Jos laitteeseen on liitetty Bluetooth-kaiutin, laitteen sisäiset kaiuttimet on poistettu käytöstä.

Lisää laitteen Bluetooth-toiminnon käyttämahdollisuuksia on käyttöesimerkeissä, ks. luku 10 „Käyttöesimerkkejä“ sivulla 95.

### 7.5.2 AUX (Auxiliary)

AUX-tulot ja -lähdöt ovat audiosignaalien analogisia tuloja ja lähtöjä.

AUX-tuloihin voi liittää ulkoisia audiolähteitä. Esim. MP3-soittimen tai TV:n audiokanavan. Nämä audiosignaalit toistetaan tällöin laitteeseen liitetystä kaiuttimesta.

AUX-lähtöihin voi liittää audiosignaalien välittämistä varten esim. stereolaitteen vahvistimen. Laitteen audiosignaalit toistetaan tällöin HiFi-laitteesta.

- Vaihtaminen laitteessa AUX-tulon ja AUX-lähdön välillä, ks. luku 9.3.26 „Valikko Asetukset – AUX“ sivulla 78.
- AUX-toiminnon käyttöä varten, ks. luku 9.2.11 „AUX-toiminnon käyttäminen“ sivulla 46.
- Erilaisia laitteen käyttöesimerkkejä, ks. luku 10 „Käyttöesimerkkejä“ sivulla 95.

Ulkoisten laitteiden AUX-liitântä tapahtuu esim. seuraavasti:

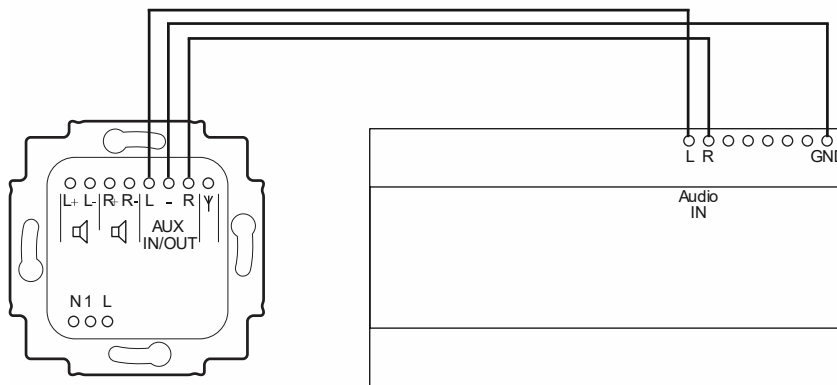

Kuva 12: Vahvistimen AUX-liitântä

- Liitântä suoraan laitteeseen. Esimerkissä on asennettu vahvistin DIN-kiskoasennusta varten.

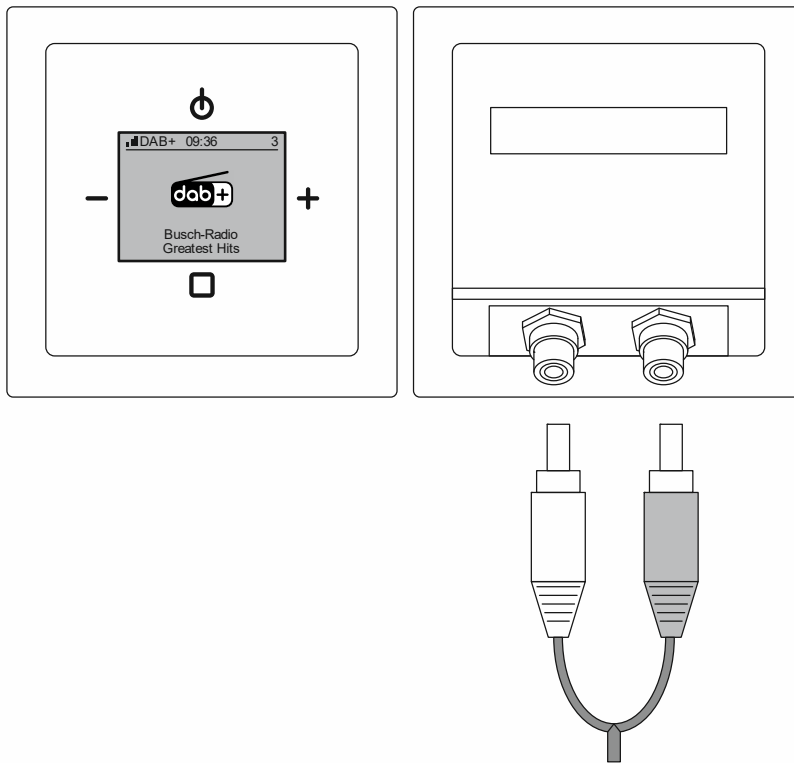

Kuva 13: AUX-lajennus RCA

- Liitäntä RCA-liittimillä varustetun tiedonsiirtosovittimen kautta.



**Ohje**

Tiedonsiirtosovittimet tulee mallista riippuen koostaa erikseen. Tarvittavat tuotteet valitaan online-kuvastosta.



### 7.5.3 Antenni

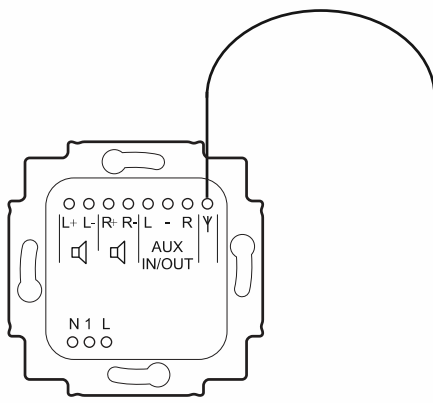

Kuva 14: Antenni

Laitteeseen suoraan voi liittää ulkoisen antennin. Esim. dipoliantennin.

- Dipoliantenni: Pituus noin 90 cm, johtimen poikkipinta-ala 0,5 mm<sup>2</sup> (AWG 18 – 22).

Muutokset dipoliantennin asennossa voivat vaikuttaa voimakkaasti vastaanottoalaan. Paras asento selviää vain kokeilemalla.

## 8 Käyttöönotto

Laitteen kohdalla ei ole perinteistä teknistä käyttöönottoa. Sähköjännitteen kytkemisen jälkeen käydään läpi tietyt asetusten alueet.

- Nämä asetukset tehdään automaattisesti ensimmäisen käyttöönoton yhteydessä tai asetusten nollaamisen (ks. luku 9.3.37 „RESET (laitteen tehdasasetusten palauttaminen)“ sivulla 91) jälkeen.
- Asetukset-alueen toiminnoissa laite siirtyy yhden toiminnon vahvistamisen jälkeen automaattisesti seuraavaan toimintoon. Mikäli tietyt toiminnot ei tarvita, paina PLUS- tai MIINUS-painiketta, niin pääset siirtymään seuraavaan toimintoon.
- Yksittäisten vaiheiden tarkka kuvaus on asetusalueen alaluvuissa.

Tee asetukset seuraavassa järjestyksessä:

Nro	Valikkokohta	
1.	Kieli (vain ensimmäisessä käyttöönotossa)	ks. luku 9.3.21 „Valikko ”Asetukset” – ”Kieli”“ sivulla 71
2.	AUX-tulo / AUX-lähtö	ks. luku 9.3.26 „Valikko Asetukset – AUX“ sivulla 78
3.	Käynnistä haku	<p>Asemien haku ja automaattinen tallennus suosikeiksi.</p> <ul style="list-style-type: none"> <li>▪ DAB+- ja FM-taajuusalueilta haetaan asemia.</li> <li>▪ Haun aikana näytössä näkyy edistymispalkki.</li> <li>▪ Löydetyistä asemista 4 tallennetaan suosikeiksi aakkosjärjestyksessä. <ul style="list-style-type: none"> <li>– Ensimmäiset 4 DAB+-radioasemaa tallennetaan suosikeiksi.</li> <li>– Jos DAB+-aseimia löytyy alle 4, niitä täydennetään FM-asemilla.</li> </ul> </li> </ul> <p>Suosikkeja voi lisätä myöhemmin kanavahauulla. Suosikkeja varten on 8 paikkaa.</p> <ul style="list-style-type: none"> <li>▪ ks. luku 9.3.11 „Valikko Asemat – DAB+-asemien automaattinen haku“ sivulla 61</li> <li>▪ ks. luku 9.3.12 „Valikko Asemat – Automaattinen FM-asemahaku“ sivulla 62</li> <li>▪ ks. luku 9.3.13 „Valikko Asemat – FM-aseman asettaminen manuaalisesti“ sivulla 63</li> </ul>

Taul.3: Asetus

Automaattisen haun jälkeen laite siirtyy automaattisesti normaalikäyttöön ja toistaa ensimmäistä tallennetuista suosikeista.

- Jos automaattisen haun yhteydessä ei löydy asemia, laite siirtyy automaattisesti suosikkiin ”Bluetooth”. Näytössä vilkkuu Bluetooth-symboli.
  - Tällöin antennin vastaanottolaatu ei todennäköisesti ole riittävä. Mahdolliset syyt ja toimenpiteet, ks. „Huono vastaanottolaatu” sivulla 114.
  - Suosikkeja voi lisätä erikseen käyttöönoton jälkeen.
    - ks. luku 9.3.11 „Valikko Asemat – DAB+-asemien automaattinen haku” sivulla 61
    - ks. luku 9.3.12 „Valikko Asemat – Automaattinen FM-asemahaku” sivulla 62
    - ks. luku 9.3.13 „Valikko Asemat – FM-aseman asettaminen manuaalisesti” sivulla 63

## 9 Käyttö

### 9.1 Käyttötavat

Laitteella on kolme käyttötapaa.

#### Valmiustila

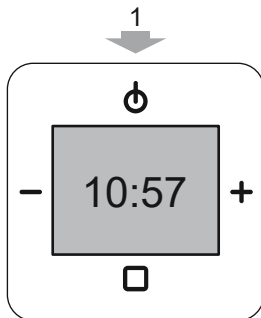

Kuva 15: Valmiustila

- Laite on valmiustilassa.
  - Kytke laite normaalitilaan tai takaisin valmiustilaan painamalla virtapainiketta [1].

#### Normaalikäyttö

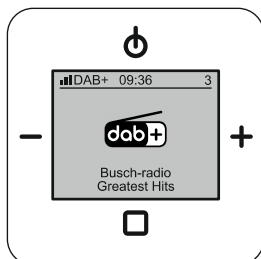

Kuva 16: Normaalikäyttö

- Esim. musiikin toistaminen
  - ks. luku 9.2 „Käyttö normaalikäytössä“ sivulla 30.

#### Konfigurointi

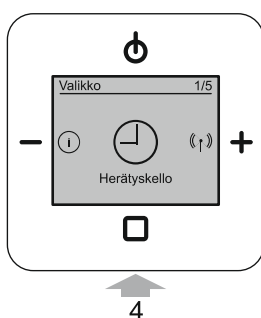

Kuva 17: Konfigurointi/asetus

- Esim. herätysajan asettaminen
  - ks. luku 9.3 „Käyttö – konfigurointi“ sivulla 49.
  - Kytke laite konfigurointitilaan painamalla pitkään (> noin 2 sekuntia) ENTER-painiketta [4].
  - Näppäimistön toiminnot vaihtuvat konfigurointialueella.

## 9.2 Käyttö normaalikäytössä

### 9.2.1 Yleisnäky

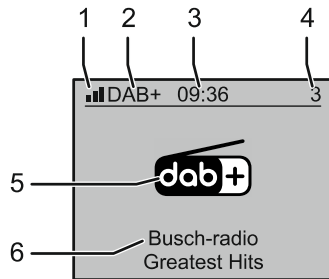

Kuva 18: Näytön yleisnäky radio

- [1] Valitun aseman nykyinen vastaanottovoimakkuus
- [2] Vastaanottosignaalin tyyppi
  - Analoginen (FM (ULA))
  - Digitaalinen (DAB+)
- [3] Kellonaika/tilanäyttö
- [4] Tallennetun radioaseman suosikkipaikka
- [5] Valittuna oleva radiokanava
- [6] Valittuna olevaa radiokanava koskevat tiedot

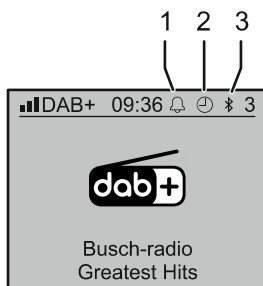

Kuva 19: Näytön yleisnäky symbolit

- [1] Herätyskello on kytketty toimintaan
- [2] Poiskytkentäaika (unitoiminto) on asetettu
- [3] Bluetooth-toiminto lähettää



#### Ohje

Näytön esitystapa on erilainen toisen valitun profiilin kohdalla.

### 9.2.2 Painikevaraus

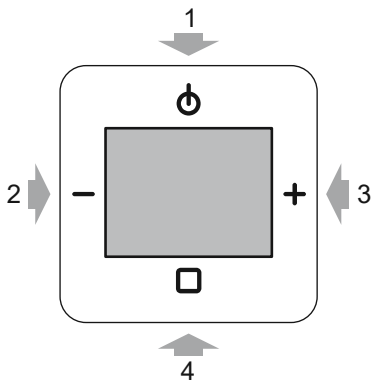

Kuva 20: Painikevaraus käyttöä varten

#### [1] PÄÄLLE / POIS

- Laitteen kytkeminen valmiustilaan tai normaalitilaan
- Unitoiminto (paina painiketta vähintään 2 sekuntia), ks. luku 9.2.6 „Unitoiminto (poiskytkentäaika)“ sivulla 37.

#### [2] Miinus

- Äänenvoimakkuus hiljaisemmalle
  - Kun painiketta painetaan pidempään, äänenvoimakkuus muuttuu automaattisesti, kunnes painike vapautetaan.

#### [3] Plus

- Äänenvoimakkuus kovemmalle
  - Kun painiketta painetaan pidempään, äänenvoimakkuus muuttuu automaattisesti, kunnes painike vapautetaan.

#### [4] Enter

- Siirtyminen suosikkiasemien välillä
- Siirtyminen konfigurointivalikkoon (paina painiketta vähintään 2 sekuntia)

### 9.2.3 Äänenvoimakkuuden muuttaminen

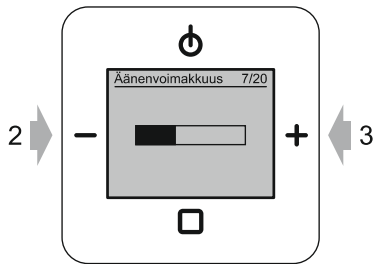

Kuva 21: Äänenvoimakkuuden asettaminen

Säädä äänenvoimakkuutta seuraavien vaiheiden mukaisesti:

1. Paina MIINUS- [2] tai PLUS-painiketta [3] normaalin käytön aikana.
  - Laite muuttaa äänenvoimakkuutta.
  - Bluetooth-tilassa äänenvoimakkuutta ei voi säätää kokonaan äänettömälle. Kytketystä multimedialaitteesta ei kuulu mitään, mikäli äänenvoimakkuutta säädetään täältä.

### 9.2.4 Kanava valitseminen(suosikit)

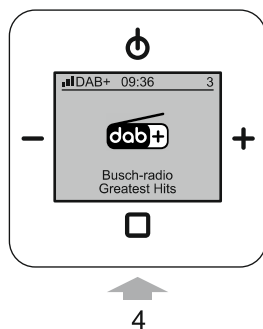

Kuva 22: Aseman vaihtaminen (suosikit)

Laitteessa on lempiasemia (suosikkeja) varten 8 paikkaa. Kun laite kytetään toimintaan, viimeksi kuunneltu suosikki näytetään ja toistetaan.

Siirry suosikkien välillä seuraavien vaiheiden mukaisesti:

1. Paina ENTER-painiketta [4].
  - Laite siirtyy seuraavaan suosikkiin.
  - FM-Kanava siirryttäessä näytetään aseman taajuus. Asemasta riippuen näytetään lisäksi aseman nimi (RDS).

Suosikki on vaihdettu.



Asemahauulla voi esiasettaa asemia ja tallentaa asemia suosikeiksi 8 paikalle.

– Asemahaku:

- ks. luku 9.3.11 „Valikko Asemat – DAB+-asemien automaattinen haku“ sivulla 61
- ks. luku 9.3.12 „Valikko Asemat – Automaattinen FM-asemahaku“ sivulla 62
- ks. luku 9.3.13 „Valikko Asemat – FM-aseman asettaminen manuaalisesti“ sivulla 63

Suosikkeihin voi yhdistää DAB+- ja FM-asemia. Siirtyminen DAB+- ja FM-suosikin välillä voi kestää hetken, koska laitteen pitää vaihtaa sisäisesti digitaalisen ja analogisen välillä.



## Ohje

- Jos laitteeseen ei ole tallennettu suosikkeja, laite siirtyy heti toimintaan kytkemisen jälkeen suosikkiin ”Bluetooth”. Näytössä vilkkuu Bluetooth-symboli. Lisätietoa Bluetooth-käytöstä, ks. luku 9.2.9 „Bluetooth®-käyttö“ sivulla 39.
- Viimeisen tallennetun suosikin takana on suosikki ”Bluetooth”. Jos kaikki 8 suosikkipaikkaa on käytössä, se on paikalla 9. Lisätietoa Bluetooth-käytöstä, ks. luku 9.2.9 „Bluetooth®-käyttö“ sivulla 39.

## 9.2.5 Herätyskello-/torkkutoiminnon käyttäminen



Kuva 23: Herätystoiminto

Herätystä varten valittavissa on Piippaus tai radion soittaminen.

Asetettu herätystoiminto näkyy näytössä [1].

Kun herätys käynnistyy, näytössä näkyy herätyskuvake [2]. Piippaus tai radio voimistuu asteittain.

Herätyksen voi keskeyttää 5 minuutin ajaksi painamalla mitä tahansa painiketta (torkkutoiminto (Snooze)).

Herätysajat, herätysprofiilit, jne. asetetaan laitteen konfigurointivalikossa.

- Herätysprofiilit, ks. luku 9.3.5 „Valikko Herätyskello – Herätysprofiilit“ sivulla 54.
- Herätysajat, ks. luku 9.3.6 „Valikko Herätys – Herätysajat“ sivulla 55.
- Merkkiäänet, ks. luku 9.3.8 „Valikko Herätyskello – Signaaliäänten määrittäminen“ sivulla 58.

Herätys kytketään toimintaan ja pois toiminnasta laitteen konfigurointivalikosta käsin, ks. luku 9.3.4 „Valikko Herätyskello – Herätyskello“ sivulla 53.

Herätysäänen suurinta äänenvoimakkuutta voi rajoittaa, ks. luku 9.3.25 „Valikko Asetukset – Suurin äänenvoimakkuus“ sivulla 77.



### Ohje

Herätysajat on asettava ennen kuin herätys otetaan ensimmäisen kerran käyttöön.

- Vasta sen jälkeen herätyksen voi kytkeä käyttöön.
- Vasta sen jälkeen herätyspäivät voi poistaa käytöstä.

### Herätyksen kytkeminen käyttöön tai pois käytöstä

Herätys kytketään käyttöön tai pois käytöstä laitteen konfigurointivalikossa, ks. luku 9.3.4 „Valikko Herätyskello – Herätyskello“ sivulla 53.

- Näin herätystoimintoa ei voi poistaa vahingossa käytöstä normaalissa käytössä painikkeita painamalla.

### Herätyksen keskeyttäminen (torkkutoiminto (Snooze))

Kytke torkkutoiminto painamalla mitä tahansa laitteen painiketta.

- Torkkutoiminnon voi kytkeä vain herätyksen merkkiäänien aikana.

### Herätystoiminnon ja torkkutoiminnon käyttäytyminen

Herätys- ja torkkutoiminnon käyttäytyminen riippuu laitteen kytkentätilasta. Seuraavassa on lisätietoa neljästä mahdollisesta kytkentätilasta.

<b>Tilanne A</b>	<ul style="list-style-type: none"> <li>▪ Radio on kytketty toimintaan ja soittaa musiikkia.</li> <li>▪ Merkkiääneksi on asetettu Piippaus.</li> <li>▪ Herätysaika on saavutettu.</li> </ul>
------------------	---

#### Käyttäytyminen ja toiminnot:

- Saavutettaessa herätysaika radio keskeyttää musiikin toiston ja laitteesta kuuluu merkkiääni (hälytystila).
  - Merkkiäänien voimakkuus muuttuu ramppitoiminnon jälkeen.
    - Äänenvoimakkuus muuttuu 20 prosentista 100 prosenttiin maksimaalisesta äänenvoimakkuudesta.
    - Merkkiääni pysyy 20 sekunnin ajan 20 prosentissa. Sen jälkeen äänenvoimakkuus kasvaa jokaisen sekunnin myötä, kunnes suurin äänenvoimakkuus on saavutettu noin 25 sekunnin kuluttua.
- Näytössä näkyvät tiedot hälytystilassa:
  - ”Herätys”
- Hälytystila lopetetaan automaattisesti 1 minuutin kuluttua.
- Merkkiäänien voi lopettaa painamalla mitä tahansa painiketta (torkkutoiminto).
  - Tällöin laite siirtyy takaisin soittotilaan ja radio on päällä.
  - Viiden minuutin kuluttua laite siirtyy automaattisesti takaisin hälytystilaan.
  - Toimenpide toistetaan kolme kertaa.
  - Toistojen ennen aikaiseen keskeyttämiseen (hälytystoiminnon poiskytkentä) on kolme tapaa:
    - Paina POIS-painiketta pitkään (noin 2 sekuntia) merkkiäänien aikana.
    - Paina POIS-painiketta kahden merkkiäänien välisenä aikana. Kytke tällöin myös radio pois toiminnasta, koska se on merkkiäänien välissä soittotilassa.
    - Poista hälytys käytöstä laitteen konfigurointivalikossa, ks. luku 9.3.4 „Valikko Herätyskello – Herätyskello” sivulla 53. Herätystoiminto on tällöin kytketty kokonaan pois käytöstä. Jos haluat, että herätys herättää jälleen seuraavana päivänä, herätystoiminto on otettava uudelleen käyttöön.

Taul.4: Herätys-/torkkutoiminto, tilanne A

<b>Tilanne B</b>	<ul style="list-style-type: none"> <li>▪ Radio on kytketty toimintaan ja soittaa musiikkia.</li> <li>▪ Merkkiääneksi on asetettu ”Radio”.</li> <li>▪ Herätysaika on saavutettu.</li> </ul>
------------------	--

#### Käyttäytyminen ja toiminnot:

- Käyttäytyminen ja toiminnot ovat kuten tilanteessa A.
  - Kun herätysaika saavutetaan, radio keskeyttää musiikin toiston ja laitteesta kuuluu merkkiääninä piippaus.

Taul.5: Herätys-/torkkutoiminto, tilanne B

<b>Tilanne C</b>	<ul style="list-style-type: none"> <li>▪ Radio on kytketty pois toiminnasta.</li> <li>▪ Merkkiääneksi on asetettu Piippaus.</li> <li>▪ Herätysaika on saavutettu.</li> </ul>
------------------	--

**Käyttäytyminen ja toiminnot:**

- Käyttäytyminen ja toiminnot ovat kuten tilanteessa A.
  - Radio on pois toiminnasta merkkiäänten välissä.

Taul.6: Herätys-/torkkutoiminto, tilanne C

<b>Tilanne D</b>	<ul style="list-style-type: none"> <li>▪ Radio on kytketty pois toiminnasta.</li> <li>▪ Merkkiääneksi on asetettu "Radio".</li> <li>▪ Herätysaika on saavutettu.</li> </ul>
------------------	---

**Käyttäytyminen ja toiminnot:**

- Radio kytkeytyy toimintaan viimeksi käytetyllä ohjelmapaikalla.
  - Jos on käytetty AUX-ohjelmapaikkaa, käytetään ohjelmapaikkaa 1 tai ensimmäistä varattua ohjelmapaikkaa.
- Äänenvoimakkuus vastaa viimeksi käytettyä äänenvoimakkuusarvoa.
- Radion soittoaika on rajoitettu tuntiin.
  - Mikäli laite kytketään sillä aikaa pois toiminnasta ja takaisin toimintaan, rajoitus kumotaan.

Taul.7: Herätys-/torkkutoiminto, tilanne D

### 9.2.6 Unitoiminto (poiskytkentäaika)

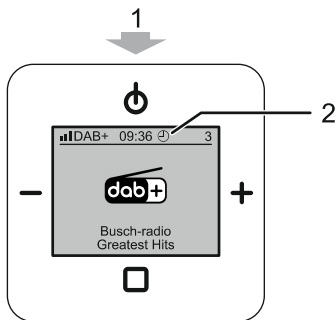

Kuva 24: Uniajastimen käyttäminen

Unitoiminnon toimintaan kytkemisen jälkeen laite kytketään määritetyn ajan kuluttua automaattisesti pois toiminnasta.

Kyseisen toiminnon voi avata vain radion ollessa kytkettynä toimintaan.

Unitoiminnon kytkentäaika asetetaan asetuksissa, ks. luku 9.3.31 „Valikko Asetukset – Uniajastin (poiskytkentäaika)“ sivulla 83.

Kytke unitoiminto käyttöön tai pois käytöstä seuraavien vaiheiden mukaisesti:

Unitoiminnon kytkeminen käyttöön

1. Paina virtapainiketta [1] vähintään 2 sekunnin ajan radion ollessa kytkettynä toimintaan.
  - Unitoiminto on kytketty käyttöön.
  - Näytössä näkyy kellon symboli [2].
  - Radio kytkeytyy määritetyn ajan kuluttua automaattisesti pois toiminnasta.
  - Kytkentäajan asettamista varten, ks. luku 9.3.31 „Valikko Asetukset – Uniajastin (poiskytkentäaika)“ sivulla 83.

Unitoiminnon kytkeminen pois käytöstä

Tapa 1:

- 1 Kytke radio pois toiminnasta ja takaisin toimintaan.
  - Unitoiminto on kytketty pois käytöstä.
  - Kellon symboli häviää näytöstä.

Tapa 2:

1. Paina virtapainiketta [1] vähintään 2 sekunnin ajan unitoiminnon ollessa kytkettynä käyttöön.
  - Unitoiminto on kytketty pois käytöstä.
  - Kellon symboli [2] häviää näytöstä.

### 9.2.7 Suosikkien (lempiasemien) näyttäminen

Tallennetut suosikit voi näyttää kahdella tavalla. Siirry tätä varten johonkin seuraavista toiminnoista:

- Siirrä suosikit, ks. luku 9.3.14 „Valikko Asemat – Siirrä suosikit“ sivulla 64.
- Poista suosikit, ks. luku 9.3.15 „Valikko Asemat – Poista suosikit“ sivulla 65.

Täällä näytetään kaikki tallennetut suosikit sisältävä luettelo.

### 9.2.8 Suosikkien (lempiasemien) tallentaminen

Suosikit tallennetaan DAB+- tai FM-asemaluettelosta käsin. Täällä näytetään kaikki löydetyt DAB+- tai FM-asemat sisältävä luettelo.

- DAB+-asemien tallentaminen suosikeiksi, ks. luku 9.3.9 „Valikko Asemat – Asemaluettelo DAB+-kanavaluettelo ja suosikkien tallentaminen“ sivulla 59.
- FM-asemien tallentaminen suosikeiksi, ks. luku 9.3.10 „Valikko Asemat – Näytä FM-kanavaluettelo ja suosikkien tallentaminen“ sivulla 60.

Tarvittaessa asemaluettelon voi ensin päivittää. Tätä varten on käynnistettävä asemahaku.

- DAB+-asemien automaattinen haku, ks. luku 9.3.11 „Valikko Asemat – DAB+-asemien automaattinen haku“ sivulla 61.
- FM-asemien automaattinen haku, ks. luku 9.3.12 „Valikko Asemat – Automaattinen FM-asemahaku“ sivulla 62.
- FM-asemien manuaalinen haku, ks. luku 9.3.13 „Valikko Asemat – FM-aseman asettaminen manuaalisesti“ sivulla 63.

### 9.2.9 Bluetooth®-käyttö

Bluetooth® mahdollistaa tiedonsiirron laitteiden välillä etäisyyksien ollessa lyhyitä.

Laite käyttää teknologiaa digitaalisten musiikkitietojen vastaanottamiseen ja soittamiseen. Esim. älypuhelimesta tai Bluetooth-kaiuttimista.

- Esimerkkejä laitekoonpanoista Bluetoothia® käytettäessä, ks. luku 10 „Käyttöesimerkkejä“ sivulla 95



#### Ohje

Uppoasennettava radio on yhteensopiva yleisimpien Bluetooth-ominaisuudella varustettujen laitteiden kanssa, jotka tukevat audion siirrossa Bluetooth-profiilia A2DP. Ulkoisten Bluetooth-laitteiden teknisestä rakenteesta johtuen kaikki Bluetooth-laitteet eivät välttämättä ole yhteensopivia uppoasennettavan radion kanssa.

### Kuunteleminen Bluetooth®-yhteydellä uppoasennettavassa radiossa (musiikin toisto)

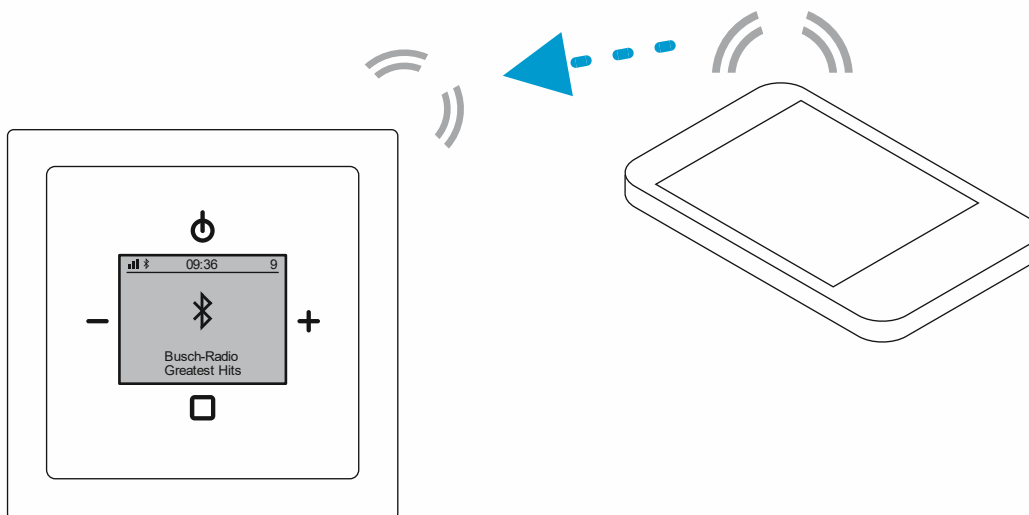

Kuva 25: Bluetoothin® vastaanotto

Ulkoisen multimedialaitteen sisällön toistaminen uppoasennettavassa radiossa edellyttää seuraavia asetuksia:

- Uppoasennettavan radion Bluetooth-tilana tulee olla Vastaanotin.
  - Bluetooth-tilan asettaminen, ks. luku 9.3.16 „Valikko Bluetooth – Tila“ sivulla 66.
- Ulkoisen multimedialaitteen tulee olla kytkettynä ja yhdistettynä uppoasennettavaan radioon.
  - Laiteparin muodostaminen, ks. luku 9.3.18 „Valikko Bluetooth – Muodosta laitteen laitepari“ sivulla 68.
  - Laitteiden yhdistäminen, ks. luku 9.3.17 „Valikko Bluetooth – Yhdistä laite“ sivulla 67.

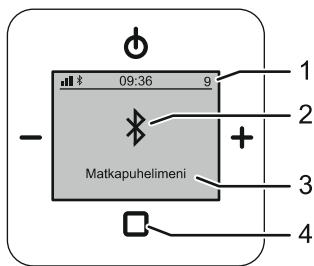

Kuva 26: Bluetooth®

Toista sisältöä uppoasennettavassa radiossa toimimalla seuraavasti:

1. Kytke uppoasennettava radio toimintaan.
  - Toimintaan kytkemisen jälkeen näytetään viimeksi toistettu suosikki.
2. Paina ENTER-painiketta [4] niin monta kertaa, että olet siirtynyt suosikkiin "Bluetooth".
  - Näytön oikeassa yläkulmassa näkyy nykyinen suosikkinumero [1].
  - Suosikkiin "Bluetooth" siirtymisen jälkeen Bluetooth-toiminto on käytössä. Bluetooth-symboli [2] näkyy jatkuvasti. Uppoasennettavaan radioon yhdistetty laite näkyy Bluetooth-symbolin alapuolella [3].
  - Jos Bluetooth-symboli [2] vilkkuu suosikkiin "Bluetooth" siirtymisen jälkeen, uppoasennettavaan radioon ei ole yhdistetty ulkoista laitetta. Suosikki "Bluetooth" on valmiustilassa. Suosikki "Bluetooth" näkyy muille kantaman sisällä oleville laitteille ja on yhdistettävissä radion kanssa.
    - Tällöin on ensin muodostettava yhteys ulkoisesta multimedialaitteesta käsin.
    - Ulkoisesta laitteesta on muodostettava yhteys uppoasennettavaan radioon. Lisätietoa yhteyden muodostamisesta saat ulkoisen multimedialaitteen valmistajalta.



## Uppoasennettavan radion asemien kuunteleminen ulkoisessa multimedialaitteessa

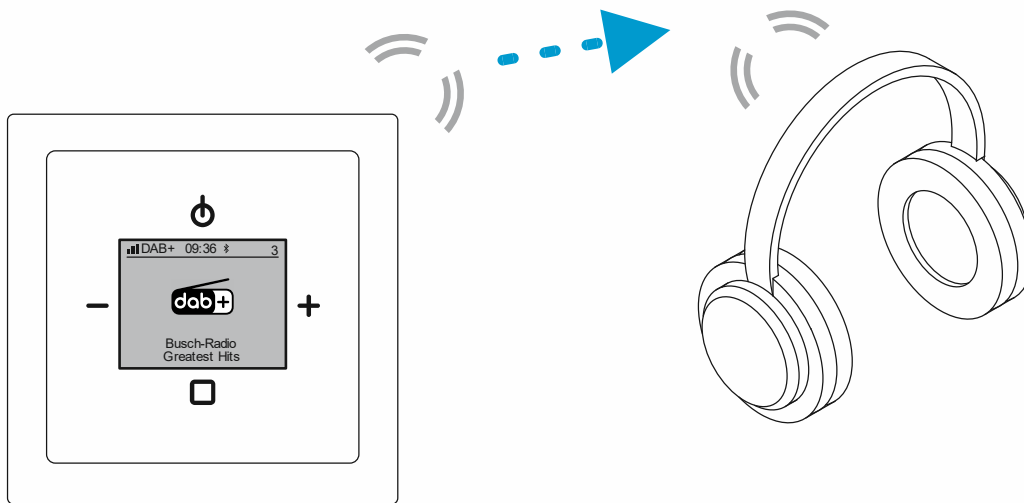

Kuva 27: Bluetoothin® lähettäminen

Uppoasennettavan radion suosikin toistaminen ulkoisessa multimedialaitteessa edellyttää seuraavia asetuksia:

- Uppoasennettavan radion Bluetooth-tilana tulee olla Lähetin.
  - Bluetooth-tilan asettaminen, ks. luku 9.3.16 „Valikko Bluetooth – Tila“ sivulla 66.
- Ulkoisen multimedialaitteen tulee olla kytkettynä ja yhdistettynä uppoasennettavaan radioon.
  - Laiteparin muodostaminen, ks. luku 9.3.18 „Valikko Bluetooth – Muodosta laitteen laitepari“ sivulla 68.
  - Laitteiden yhdistäminen, ks. luku 9.3.17 „Valikko Bluetooth – Yhdistä laite“ sivulla 67.



Kuva 28: Multimediaalaitte

Toista uppoasennettavan radion suosikkia ulkoisessa multimedialaitteessa toimimalla seuraavasti:

1. Kytke uppoasennettava radio toimintaan.
  - Toimintaan kytkemisen jälkeen näytetään viimeksi toistettu suosikki.
2. Valitse uppoasennettavasta radiosta haluamasi suosikki.
3. Muodosta yhteys ulkoiseen multimedialaitteeseen.
  - Ulkoisesta multimedialaitteesta riippuen yhteys muodostetaan automaattisesti. Jos näin ei ole, muodosta yhteys uppoasennettavasta radiosta käsin, ks. luku 9.3.17 „Valikko Bluetooth – Yhdistä laite“ sivulla 67.
4. Toista uppoasennettavan radion suosikkejä multimedialaitteessa.
  - DAB+-asemia toistettaessa uppoasennettavassa radiossa ei näytetä diaesitystä.

### **Bluetooth-toiminnot uppoasennettavassa radiossa**

- Bluetooth-tilan asettaminen
  - ks. luku 9.3.16 „Valikko Bluetooth – Tila“ sivulla 66
- Laiteparin muodostaminen
  - ks. luku 9.3.18 „Valikko Bluetooth – Muodosta laitteen laitepari“ sivulla 68
- Laiteparin poistaminen
  - ks. luku 9.3.20 „Valikko ”Bluetooth” – ”Kaikkien laitteiden kytkeminen irti”“ sivulla 70
- Laitteiden yhdistäminen
  - ks. luku 9.3.17 „Valikko Bluetooth – Yhdistä laite“ sivulla 67
- Laitteiden erottaminen
  - ks. luku 9.3.19 „Valikko Bluetooth – Erota aktiivinen laite“ sivulla 69

## 9.2.10 Bluetooth-käyttöä koskevia ohjeita ja ongelmien poistaminen

### Toiminnot/huomiot

- Laiteparin muodostaminen
  - Laitteet ”tutustutetaan” toisiinsa. Silloin aina toinen laite tallennetaan luetteloon.
    - Vain laiteparin muodostaneet laitteet voidaan yhdistää toisiinsa tietojen vaihtamista ja esim. musiikin toistamista varten.
    - Luettelosta poistaminen edellyttää laiteparin poistamista.
- Yhdistäminen
  - Yhdistämisen jälkeen laitteet vaihtavat esim. musiikkitietoja toistoa varten.
    - Vain laiteparin muodostaneet laitteet voidaan yhdistää toisiinsa.
    - Laitteita erotettaessa laitteiden laitepareja ei poisteta automaattisesti.
- Yhteyden suunta:
  - Muodostettavan yhteyden suunnasta riippuen yhteyden suunta on ensin valittava uppoasennettavan radion asetuksissa. Tämä tapahtuu asettamalla Bluetooth-tilaksi Vastaanotin tai Lähetin, ks. luku 9.3.16 „Valikko Bluetooth – Tila“ sivulla 66.
    - Jos uppoasennettava radio yhdistetään esim. Bluetooth-kaiuttimeen, yhteys muodostetaan uppoasennettavasta radiosta käsin, koska yhteyttä ei voi muodostaa Bluetooth-kaiuttimesta käsin. Tällöin uppoasennettavan radion Bluetooth-tilaksi on asetettava Lähetin, ks. luku 9.3.16 „Valikko Bluetooth – Tila“ sivulla 66.
    - Jos uppoasennettava radio yhdistetään esim. älypuhelimeen, yhteys muodostetaan älypuhelimesta käsin.
- Missä musiikkia halutaan kuunnella.
  - Riippuen siitä, halutaanko musiikkia kuunnella uppoasennettavassa radiossa vai yhdistetyssä multimedialaitteessa, uppoasennettavan radion Bluetooth-tilaksi on ensin asetettava Lähetin tai Vastaanotin, ks. luku 9.3.16 „Valikko Bluetooth – Tila“ sivulla 66.
    - Jos musiikkia halutaan toistaa esim. Bluetooth-kaiuttimesta, uppoasennettavan radion Bluetooth-tilaksi on asetettava Lähetin, ks. luku 9.3.16 „Valikko Bluetooth – Tila“ sivulla 66.
    - Jos esim. älypuhelimien soittolistaa halutaan toistaa uppoasennettavassa radiossa, uppoasennettavan radion Bluetooth-tilaksi on asetettava Vastaanotin, ks. luku 9.3.16 „Valikko Bluetooth – Tila“ sivulla 66.

### Uppoasennettavan radion Bluetooth-tilat

Uppoasennettavassa radiossa näytetään aina vain ne toiminnot, jotka ovat mahdollisia kyseisessä tilassa. Toiminnot, jotka eivät ole mahdollisia, eivät näy.

#### Vastaanotin-tila

- Laittepari tulee muodostaa ulkoisesta laitteesta käsin.
- Laitteparin voi poistaa kummastakin laitteesta käsin.
- Yhteys tulee muodostaa ulkoisesta laitteesta käsin.
- Yhteyden voi katkaista kummastakin laitteesta käsin.
- Uppoasennettavan radion suosikkiasemissa näkyy suosikki ”Bluetooth”.
  - Jos ulkoista laitetta ei ole yhdistetty, Bluetooth-symboli vilkkuu näytössä.
  - Jos ulkoinen laite on yhdistetty, ulkoisen laitteen nimi näytetään ja Bluetooth-symboli näkyy tasaisesti.

#### Kanava-tila

- Laittepari muodostetaan uppoasennettavasta radiosta käsin.
  - Useimpien sovellusten (Bluetooth-kaiutin/Bluetooth-kuulokkeet) kohdalla laittepari muodostetaan uppoasennettavasta radiosta käsin.
- Yhteys muodostetaan uppoasennettavasta radiosta käsin.
  - Useimpien sovellusten (Bluetooth-kaiutin/Bluetooth-kuulokkeet) kohdalla yhteys muodostetaan uppoasennettavasta radiosta käsin.
- Uppoasennettavan radion suosikkiasemissa ei ole suosikkia ”Bluetooth”.

### Bluetooth-käyttöä koskevia ohjeita

- Multimedialaitteen mallista riippuen kaiuttimet on poistettu käytöstä musiikin toistoa varten laitteen ollessa yhdistettynä uppoasennettavaan radioon.
- Uppoasennettavan radion äänenvoimakkuutta ohjataan yhdistämisen jälkeen lisäksi multimedialaitteen äänenvoimakkuusasetuksilla.
  - Tämä riippuu multimedialaitteen valmistajan Bluetooth-toteutuksesta. Uppoasennettava radio tukee täysin Bluetooth A2DP -profiilia.
  - Jos mykistät äänen tai säädät sen hiljaiselle, et kuule uppoasennettavasta radiosta mitään.

### Bluetooth-käytössä ilmenevien ohjelmien poistaminen

Jos Bluetooth-symboli näkyy uppoasennettavassa radiossa jatkuvasti, multimedialaite on yhdistetty.

- Uppoasennettavasta radiosta ei kuulu mitään.
  - Multimedialaite on parhaillaan kytkettynä pois toiminnasta (aikakatkaisua ei vielä saavutettu).
  - Multimedialaite on mykistetty.
  - Multimedialaitteen äänenvoimakkuus on säädetty nolnaan.
  - Multimedialaitteen äänentoisto-ohjelma on taukotilassa.
    - Näin voi käydä erityisesti yhteyden hetkellisen katkeamisen yhteydessä.
  - Olet kantaman raja-alueella. Signaali on vielä riittävän voimakas yhteyden ylläpitämiseen, mutta kuitenkin liian heikko riittävän datamäärän siirtämiseen musiikin toistamista varten.
- Multimedialaitetta ei voi yhdistää, vaikka uppoasennettava radio näkyy Bluetooth-asetuksissa.
  - Uppoasennettavaan radioon on jo liitetty toinen multimedialaite.
    - Erotta tällöin liitetty multimedialaite uppoasennettavasta radiosta.  
ks. luku 9.3.19 „Valikko Bluetooth – Erotta aktiivinen laite“ sivulla 69  
ks. luku 9.3.20 „Valikko ”Bluetooth” – ”Kaikkien laitteiden kytkeminen irti”“ sivulla 70
  - Multimedialaite on sen jälkeen kytkettävä uudelleen ja yhteys on luotava uudelleen, koska uppoasennettavaan radioon tallennettu kytkettyjen laitteiden luettelo on tyhjennetty.

### 9.2.11 AUX-toiminnon käyttäminen

AUX-toiminnon avulla voit toistaa uppoasennettavan radion musiikkia ulkoisessa laitteessa. Esim. HiFi-laitteessa. Voit myös toistaa ulkoisen laitteen musiikkia uppoasennettavassa radiossa.

- Lisätietoa AUX-liitännästä, ks. luku 7.5.2 „AUX (Auxiliary)“ sivulla 23.
- Esimerkkejä laitekokoonpanoista AUX-liitäntää käytettäessä, ks. luku 10 „Käyttöesimerkkejä“ sivulla 95
- Tulovahvistuksella toistetun musiikin äänenvoimakkuutta voidaan sovittaa muihin suosikkeihin, ks. luku 9.3.27 „Valikko Asetukset – AUX-tulovahvistus“ sivulla 79.

#### Musiikin kuunteleminen uppoasennettavassa radiossa

Ulkoisen laitteen musiikin toistaminen uppoasennettavassa radiossa edellyttää seuraavia asetuksia:

- Uppoasennettavan radion AUX-tilana tulee olla AUX-tulo.
  - AUX-tilan asettaminen, ks. luku 9.3.26 „Valikko Asetukset – AUX“ sivulla 78.
  - Suosikki AUX on näkyvässä vain, kun AUX-liitännän asetuksena on AUX-tulo.

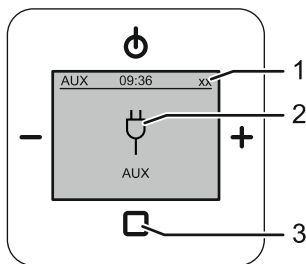

Kuva 29: Musiikin kuunteleminen AUX-liitännän kautta uppoasennettavassa radiossa

Toista musiikkia uppoasennettavassa radiossa toimimalla seuraavasti:

1. Kytke uppoasennettava radio toimintaan.
  - Toimintaan kytkemisen jälkeen näytetään viimeksi toistettu suosikki.
2. Paina ENTER-painiketta [3] niin monta kertaa, että olet siirtynyt suosikkiin "AUX".
  - Näytön oikeassa yläkulmassa näkyy nykyinen suosikkinumero [1].
  - Suosikki "AUX" on viimeisenä tallennetuissa suosikeissa.
  - Suosikkiin "AUX" siirtymisen jälkeen AUX-toiminto on käytössä. AUX-symboli [2] näytetään.
3. Kytke ulkoinen laite toimintaan.
  - Ulkoisen laitteen käyttö riippuu kyseisestä laitteesta.
  - Ulkoisen laitteen audiokanavaa toistetaan uppoasennettavassa radiossa.

### Uppoasennettavan radion asemien kuunteleminen ulkoisessa laitteessa

Uppoasennettavan radion suosikin toistaminen ulkoisessa laitteessa edellyttää seuraavia asetuksia:

- Uppoasennettavan radion AUX-tilana tulee olla AUX-lähtö.
  - AUX-tilan asettaminen, ks. luku 9.3.26 „Valikko Asetukset – AUX“ sivulla 78.
  - Asetuksessa ”AUX-lähtö” poistetaan suosikki ”AUX” käytöstä.

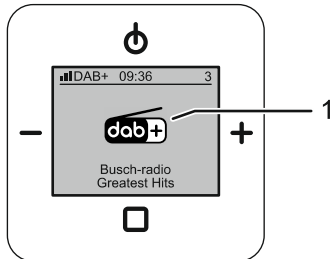

Kuva 30: Musiikin kuunteleminen AUX-liitännän kautta toisessa laitteessa

Toista uppoasennettavan radion suosikkia ulkoisessa laitteessa toimimalla seuraavasti:

1. Kytke uppoasennettava radio toimintaan.
  - Toimintaan kytkemisen jälkeen näytetään viimeksi toistettu suosikki.
2. Valitse uppoasennettavasta radiosta haluamasi suosikki [1].
3. Kytke ulkoinen laite toimintaan.
  - Ulkoisen laitteen käyttö riippuu kyseisestä laitteesta.
  - Uppoasennettavan radion suosikkia toistetaan ulkoisessa laitteessa.

### 9.2.12 Sähkökatko

- Sähkökatkon kohdalla kaikki henkilökohtaiset asetukset säilyvät.
- Laitteen kellonaikaa ei päivitetä automaattisesti sähkökatkon jälkeen.
  - Sähkökatkon jälkeen näytössä näkyy kellonaika: 00:00
  - Kaikki hälytykset ovat pois toiminnasta niin kauan kuin näytössä näkyy kellonaika 00:00.
  - Kytke laite pois toiminnasta ja takaisin toimintaan. Uudelleenkäynnistyksen yhteydessä laitteen kellonaika päivittyy automaattisesti. Kaikki hälytykset ovat jälleen käytössä.



### 9.3 Käyttö – konfigurointi

Siirtyminen konfigurointivalikkoon on mahdollista vain, kun uppoasennettava radio on kytketty toimintaan.

Siirry konfigurointivalikkoon seuraavasti:

1. Kytke uppoasennettava radio toimintaan.
2. Paina ENTER-painiketta vähintään 2 sekunnin ajan.
  - Laite siirtyy konfigurointivalikkoon.

#### 9.3.1 Näyttö

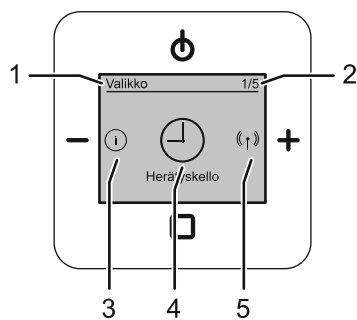

Kuva 31: Näytön yleisnäkymä konfigurointivalikko

- [1] Valikko/valikkotaso
- [2] Valikkonumero
- [3] Edellinen valikkokohta
- [4] Valittu valikkokohta
- [5] Seuraava valikkokohta

### 9.3.2 Painikevaraus

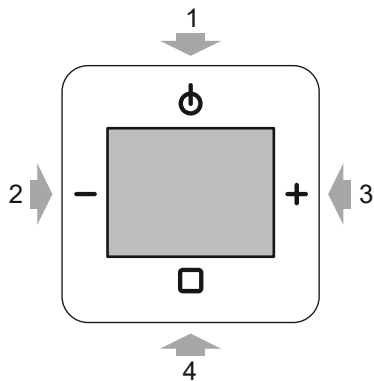

Kuva 32: Painikkeiden varaus konfigurointivalikossa

[1] PÄÄLLE / POIS

- Yksi taso ylöspäin

[2] Miinus

- Valikkokohta taaksepäin

[3] Plus

- Valikkokohta eteenpäin

[4] ENTER

- Lyhyt painallus: valikon avaaminen / valinnan vahvistaminen

### 9.3.3 Toiminnot – konfigurointi

Seuraavissa valikoissa voit tehdä manuaalisia asetuksia tai käynnistää/pysäyttää toimintoja. Ota huomioon myös valikkokohtia koskevat huomautukset.

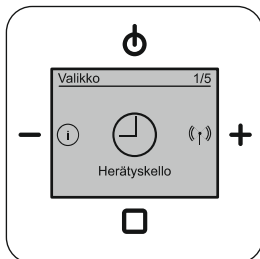

Kuva 33: Herätyskello

Herätys (1 / 5), katso herätystä käsittelevät luvut alkaen luvusta Luku 9.3.4 „Valikko Herätyskello – Herätyskello“ sivulla 53

- Täältä asetetaan aikatoiminnot, esim. herätyskello.

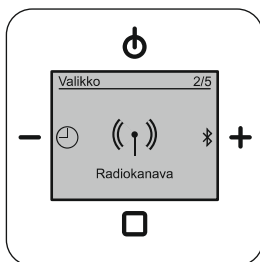

Kuva 34: Radiokanava

Radiokanava (2 / 5), katso radioasemia käsittelevät luvut alkaen luvusta Luku 9.3.9 „Valikko Asemat – Asemaluettelo DAB+-kanavaluettelo ja suosikkien tallentaminen“ sivulla 59

- Täällä voit hakea radioasemia, määrittää niiden asetuksia ja tallentaa suosikeiksi.
  - Suosikit: 1 - 8 asemaa DAB+-radioasemille ja FM-radioasemille.

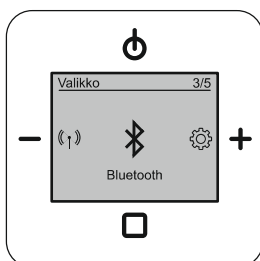

Kuva 35: Bluetooth®

Bluetooth® (3 / 5), katso Bluetooth®-käyttöä käsittelevät luvut alkaen luvusta Luku 9.3.16 „Valikko Bluetooth – Tila“ sivulla 66

- Täällä hallitaan uppoasennettavan radion Bluetooth-asetuksia ja yhteyttä ulkoiseen multimedialaitteeseen.

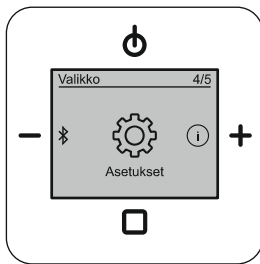

Kuva 36: Asetukset

Asetukset (4 / 5), katso asetuksia käsittelevät luvut alkaen luvusta Luku 9.3.21 „Valikko ”Asetukset” – ”Kieli”“ sivulla 71

- Täällä voit tehdä laiteasetuksia, esim. kieli tai näyttö.

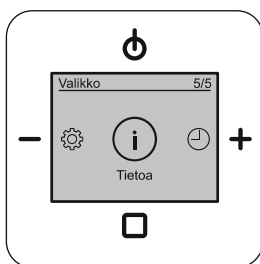

Kuva 37: Tietoa

Tietoa (5 / 5), katso infoa käsittelevät luvut alkaen luvusta Luku 9.3.36 „Valikko ”Info”“ sivulla 89

- Täällä on lueteltu laitetta ja laiteohjelmistoa koskevat tiedot.



### Ohje

Ohje valikoissa siirtymiseen, ks. luku 9.4 „Valikkopuu“ sivulla 92.

### 9.3.4 Valikko Herätyskello – Herätyskello

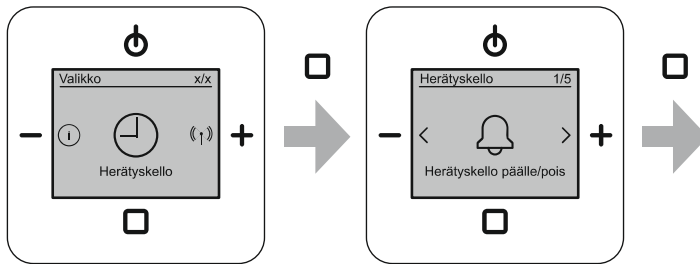

Kuva 38: Herätyskello päälle/pois

Valikko on valikkotasolla Herätyskello.

Tästä valikosta ohjataan herätystoimintoa.

Määritä herätystoiminnon asetukset ja kytke herätys käyttöön tai pois käytöstä toimimalla seuraavasti:

1. Siirry valikkoon Herätyskello.
2. Siirry valikkokohtaan Herätyskello päälle/pois.
3. Valitse valikkokohdasta Päällekytkentä tai Poiskytkentä.
  - Päällekytkentä:  
Vahvista herätystoiminnon kytkeminen käyttöön ENTER-painikkeella.
  - Näytössä näkyy tila "PÄÄLLÄ" ja symboli "Herätyskello".
  - Poiskytkentä:  
Vahvista herätystoiminnon kytkeminen pois käytöstä ENTER-painikkeella.
  - Herätystoiminto on kytketty pois käytöstä. Herätyskello-symboli sammuu.

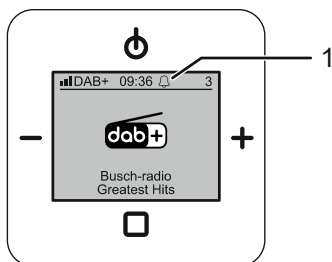

Kuva 39: Päänäyttö "Herätyskello" on asetettu [1]

### 9.3.5 Valikko Herätyskello – Herätysprofiilit

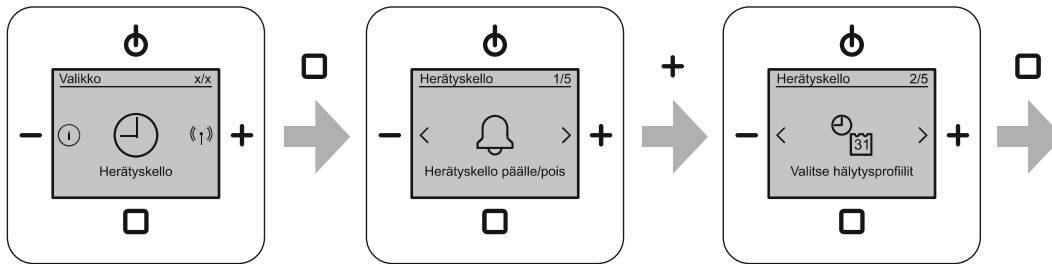

Kuva 40: Valitse hälytysprofiilit

Valikko on valikkotasolla Herätyskello.

Hälytysprofiilin valinta helpottaa herätysaikojen asettamista. Jos esim. asetat hälytyksen Kaikki viikonpäivät sama viikonpäivinä, herätysajat pitää syöttää vain kerran.

Tässä valikossa valittavissa on 3 hälytysprofiilia. Lisäksi voit valita päiviä, joihin haluat hälytystoiminnon olevan pois käytöstä.

Esiasetuksena on hälytysprofiili Arkipäivä / viikonloppu (ma - pe / la - su). Jos tämä hälytysprofiili on sopiva, hälytysprofiilia ei tarvitse valita.

Valitse hälytysprofiili toimimalla seuraavasti:

1. Siirry valikkoon Herätyskello.
2. Siirry valikkokohtaan Valitse hälytysprofiilit.
3. Valitse hälytysprofiili.
4. Vahvista hälytysprofiilin valinta.

Muut vaiheet:

5. Aseta valitun herätysprofiilin herätysajat niiden asetusvalikossa.
  - Herätysaikojen asettaminen, ks. luku 9.3.6 „Valikko Herätys – Herätysajat“ sivulla 55.
  - Herätysajat kysytään herätysaikojen asetusvalikossa valitusta hälytysprofiilista riippuen.
6. Valitse tarvittaessa päivät, jolloin haluat hälytystoiminnon olevan pois käytöstä.
  - Herätyspäivien poistaminen käytöstä, ks. luku 9.3.7 „Valikko Herätyskello – Poista päivät käytöstä“ sivulla 57.
  - Valittujen päivien kohdalla ei käytetä herätystä. Tällöin ei ole väliä, mikä herätysprofiili on valittuna.

Hälytysprofiilit	
Arkipäivä / viikonloppu (ma - pe / la - su)	<ul style="list-style-type: none"> <li>▪ Esiasetus</li> <li>▪ Herätysaika on sama maanantaista perjantaihin.</li> <li>▪ Herätysaika on sama lauantaista sunnuntaihin.</li> </ul>
Kaikki viikonpäivät sama	Herätysaika on sama kaikkina viikonpäivinä.
Yksittäinen viikonpäivä	Herätysaika asetetaan erikseen jokaiselle viikonpäivälle.

Taul.8: Hälytysprofiilit

### 9.3.6 Valikko Herätys – Herätysajat

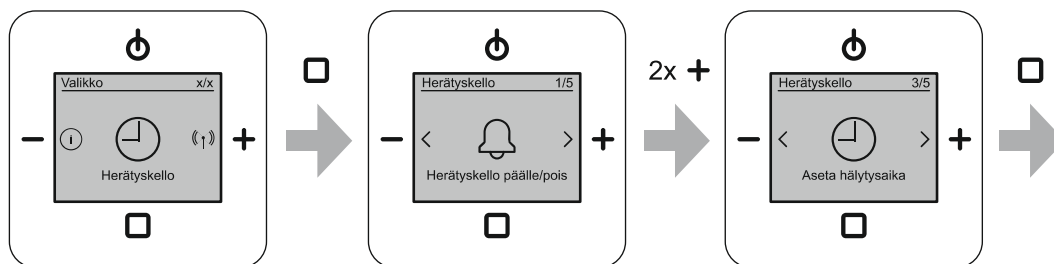

Kuva 41: Herätysaikojen asettaminen

Valikko on valikkotasolla Herätyskello.

Herätysajat asetetaan valitusta herätysprofiilista riippuen. Valitusta herätysprofiilista riippuen kysytään vaadittavat herätysajat. Herätysprofiilin valintaa varten, ks. luku 9.3.5 „Valikko Herätyskello – Herätysprofiilit“ sivulla 54.

Esiasetuksena on herätysprofiili Arkipäivä / viikonloppu (ma - pe / la - su). Jos tämä herätysprofiili on sopiva, herätysprofiilia ei tarvitse valita.



#### Ohje

Herätysajat on asettava ennen kuin herätys otetaan ensimmäisen kerran käyttöön.

- Vasta sen jälkeen herätyksen voi kytkeä käyttöön.
- Vasta sen jälkeen herätyspäivät voi poistaa käytöstä.

Aseta herätysajat toimimalla seuraavasti:

1. Siirry valikkoon Herätyskello.
2. Siirry valikkokohtaan Aseta hälytysaika.
  - Asetetusta hälytysprofiilista riippuen kysytään ensimmäinen hälytysaika.
  - Jokaista hälytysaikaa varten asetetaan tunnit ja minuutit.
3. Aseta haluamasi hälytysajat.
  - Aseta hälytysajan tunnit PLUS/MIINUS-painikkeilla ja vahvasta painamalla ENTER-painiketta.
    - Valikko siirtyy automaattisesti seuraavaan asetusmahdollisuuteen.
  - Aseta hälytysajan minuutit PLUS/MIINUS-painikkeilla ja vahvasta painamalla ENTER-painiketta.
    - Valikko siirtyy automaattisesti seuraavan asetettavan päivän kohdalle.
  - Viimeisen asetettavan ajan vahvistamisen jälkeen näyttö siirtyy automaattisesti takaisin Aseta hälytysaika.

<b>Herätysajat herätysprofiilille Arkipäivä / viikonloppu (ma - pe / la - su)</b>	
Lohko 1 (viikonpäivät) – ma - pe	<ul style="list-style-type: none"> <li>▪ tunnit</li> <li>▪ minuutit</li> </ul>
Lohko 2 (viikonloppu) – la - su	<ul style="list-style-type: none"> <li>▪ tunnit</li> <li>▪ minuutit</li> </ul>
<b>Herätysajat herätysprofiilille Kaikki viikonpäivät sama</b>	
ma - su	<ul style="list-style-type: none"> <li>▪ tunnit</li> <li>▪ minuutit</li> </ul>
<b>Herätysajat herätysprofiilille Yksittäinen viikonpäivä</b>	
ma ti ke to pe la su	<p>Kaikki 7 viikonpäivää syötetään peräkkäin.</p> <ul style="list-style-type: none"> <li>▪ tunnit</li> <li>▪ minuutit</li> </ul>

Taul.9: Herätysaikojen asettaminen



### 9.3.7 Valikko Herätyskello – Poista päivät käytöstä

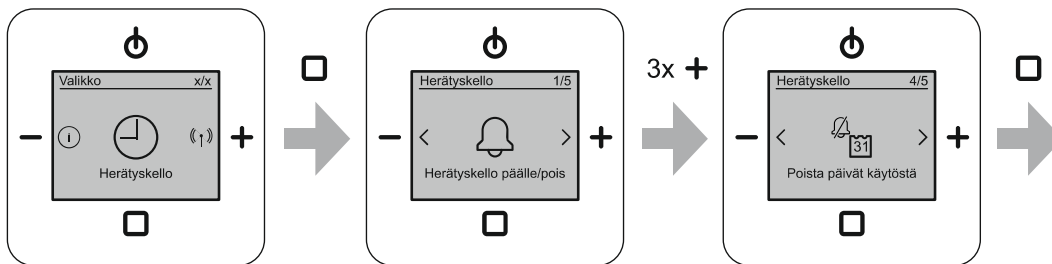

Kuva 42: Herätyspäivien poistaminen käytöstä

Valikko on valikkotasolla Herätyskello.

Tällä toiminnolla voi rajata yksittäisiä päiviä herätyksen ulkopuolelle. Tällöin ei ole väliä, mikä herätysprofiili asetuksissa on valittuna.

Poista viikonpäiviä käytöstä toimimalla seuraavasti:

1. Siirry valikkoon Herätyskello.
2. Siirry valikkokohtaan Poista päivät käytöstä.
  - Näkyviin tulee viikonpäivät sisältävä luettelo.
  - Kaikkien valittuna olevien viikonpäivien kohdalla on valintamerkki. Käyttöönoton jälkeen kaikki viikonpäivät ovat valittuina.
3. Siirry PLUS/MIINUS-painikkeilla vuorollaan haluamiesi päivien kohdalle ja vahvista valinnat ENTER-painikkeella.
  - Jokaisen valitun päivän kohdalta poistetaan valintamerkki. Jos päivän kohdalla ei ole valintamerkkiä, kyseisenä päivänä ei ole herätystä.

Ota käytöstä poistetut herätyspäivät käyttöön toimimalla seuraavasti:

1. Siirry aiemmin käytöstä poistettujen herätyspäivien kohdalle.
  - Käytöstä poistettujen päivien kohdalla ei ole valintamerkkiä.
2. Vahvista ENTER-painikkeella jokainen haluamasi käytöstä poistettu herätyspäivä.
  - Valintamerkit lisätään vahvistettujen päivien kohdalle. Näinä päivinä on jälleen herätys.

### 9.3.8 Valikko Herätyskello – Signaaliäänten määrittäminen

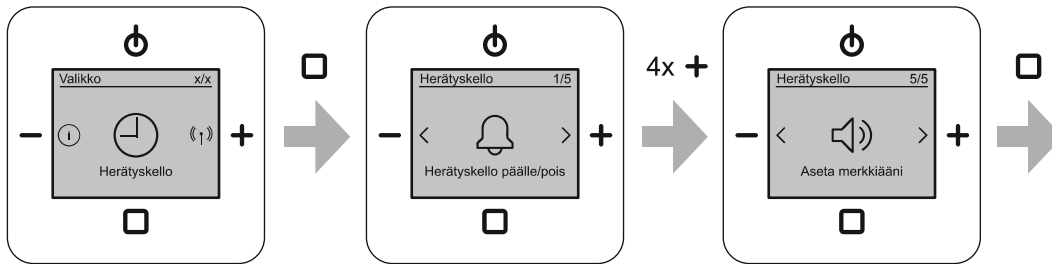

Kuva 43: Merkkiäänen määrittäminen

Valikko on valikkotasolla Herätyskello.

Tästä valikosta valitaan herätyksen merkkiääni.

Valitse merkkiääni toimimalla seuraavasti:

1. Siirry valikkoon Herätyskello.
2. Siirry merkkiäänen määrittämisen valikkokohtaan.
  - Näytössä näkyy herätyksen valinta.
3. Valitse merkkiääneksi Merkkiääni tai Radio.
4. Vahvista merkkiäänen valinta.
  - Merkkiäännet on asetettu.

Merkkiäännet	
Radion soittaminen	<ul style="list-style-type: none"> <li>▪ Esiasetus</li> <li>▪ Kun herätysaika saavutetaan, viimeksi valittua suosikkiasemaa toistetaan.</li> </ul>
Äänimerkki	Kun herätysaika saavutetaan, kuuluu äänimerkki.

Taul.10: Merkkiäännet

### 9.3.9 Valikko Asemat – Asemaluettelo DAB+-kanavaluettelo ja suosikkien tallentaminen

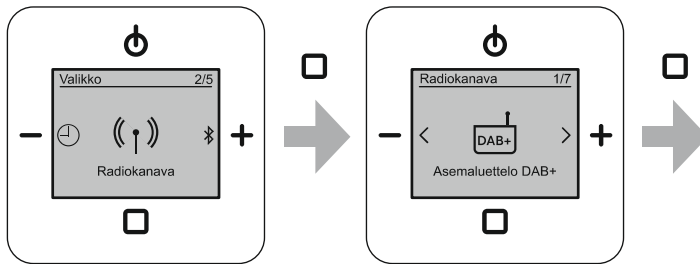

Kuva 44: Asemaluettelo DAB+ näyttäminen

Valikko on valikkotasolla Radiokanava.

Tässä asemaluettelossa näytetään kaikki löydetyt DAB+-asemat.

- DAB+-asemien haku, ks. luku 9.3.11 „Valikko Asemat – DAB+-asemien automaattinen haku“ sivulla 61.

Asemaluettelosta voi valita yksittäisiä asemia ja toistaa niitä väliaikaisesti tai tallentaa suosikeiksi.

Luettelon valittavissa olevista asemista voi tallentaa korkeintaan 8 asemaa suosikeiksi.

Toista asemaa väliaikaisesti toimimalla seuraavasti:

1. Siirry valikkoon Radiokanava.
2. Siirry valikkokohtaan Asemaluettelo DAB+.
3. Siirry PLUS/MIINUS-painikkeilla aseman kohdalle.
4. Vahvista valinta painamalla lyhyesti ENTER-painiketta.
  - Valittu asema tallennetaan väliaikaisesti suosikiksi 0.
  - Jos löydetty asema tallennetaan väliaikaisesti suosikiksi 0, laite siirtyy normaalikäyttöön ja toistaa asemaa.
  - Jos normaalikäytön aikana siirrytään toiseen suosikkiin tai laite kytketään pois toiminnasta, tallennettu suosikki 0 ei tämän jälkeen ole enää käytettävissä.

Tallenna asema suosikiksi toimimalla seuraavasti:

1. Siirry valikkoon Radiokanava.
2. Siirry valikkokohtaan Asemaluettelo DAB+.
3. Siirry PLUS/MIINUS-painikkeilla aseman kohdalle.
4. Vahvista valinta painamalla pitkään ENTER-painiketta.
  - Valittu asema lisätään suosikiksi suosikkiluettelon loppuun.
    - Suosikin siirtäminen toiseen paikkaan, ks. luku 9.3.14 „Valikko Asemat – Siirrä suosikit“ sivulla 64.
  - Suosikiksi tallentamisen jälkeen laite jää valikkokohtaan Asemaluettelo DAB. Voit lisätä muita DAB+-asemia.
  - Jos kaikki suosikkipaikat on jo käytössä, näyttöön tulee varoitus. Poista tällöin ensin suosikkeja suosikkiluettelosta, ks. luku 9.3.15 „Valikko Asemat – Poista suosikit“ sivulla 65.

### 9.3.10 Valikko Asemat – Näytä FM-kanavaluettelo ja suosikkien tallentaminen

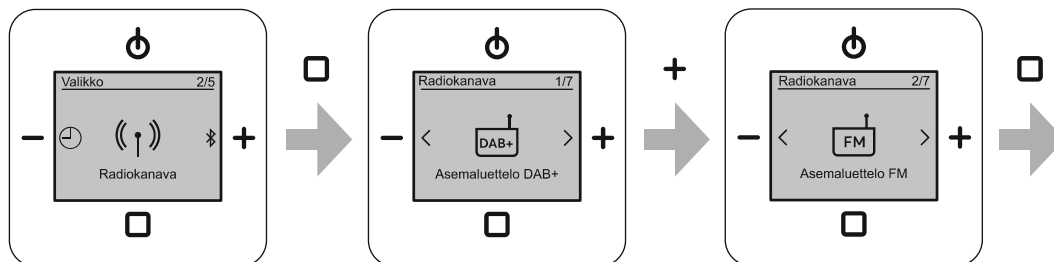

Kuva 45: Asemaluettelo FM näyttäminen

Valikko on valikkotasolla Radiokanava.

Tässä asemaluettelossa näytetään kaikki löydetyt FM-asemat.

- FM-asemien haku, ks. luku 9.3.12 „Valikko Asemat – Automaattinen FM-asemahaku“ sivulla 62.

Asemaluettelosta voi valita yksittäisiä asemia ja toistaa niitä väliaikaisesti tai tallentaa suosikeiksi.

Luettelon valittavissa olevista asemista voi tallentaa korkeintaan 8 asemaa suosikeiksi.

Toista asemaa väliaikaisesti toimimalla seuraavasti:

1. Siirry valikkoon Radiokanava.
2. Siirry valikkokohtaan Asemaluettelo FM.
3. Siirry PLUS/MIINUS-painikkeilla aseman kohdalle.
4. Vahvasta valinta painamalla lyhyesti ENTER-painiketta.
  - Valittu asema tallennetaan väliaikaisesti suosikiksi 0.
  - Jos löydetty asema tallennetaan väliaikaisesti suosikiksi 0, laite siirtyy normaalikäyttöön ja toistaa asemaa.
  - Jos normaalikäytön aikana siirytään toiseen suosikkiin tai laite kytketään pois toiminnasta, tallennettu suosikki 0 ei tämän jälkeen ole enää käytettävissä.

Tallenna asema suosikiksi toimimalla seuraavasti:

1. Siirry valikkoon Radiokanava.
2. Siirry valikkokohtaan Asemaluettelo FM.
3. Siirry PLUS/MIINUS-painikkeilla aseman kohdalle.
4. Vahvasta valinta painamalla pitkään ENTER-painiketta.
  - Valittu asema lisätään suosikiksi suosikkiluettelon loppuun.
    - Suosikin siirtäminen toiseen paikkaan, ks. luku 9.3.14 „Valikko Asemat – Siirrä suosikit“ sivulla 64.
  - Suosikiksi tallentamisen jälkeen laite jää valikkokohtaan Asemaluettelo FM. Voit lisätä muita FM-asemia.
  - Jos kaikki suosikkipaikat on jo käytössä, näyttöön tulee varoitus. Poista tällöin ensin suosikkeja suosikkiluettelosta, ks. luku 9.3.15 „Valikko Asemat – Poista suosikit“ sivulla 65.

### 9.3.11 Valikko Asemat – DAB+-asemien automaattinen haku

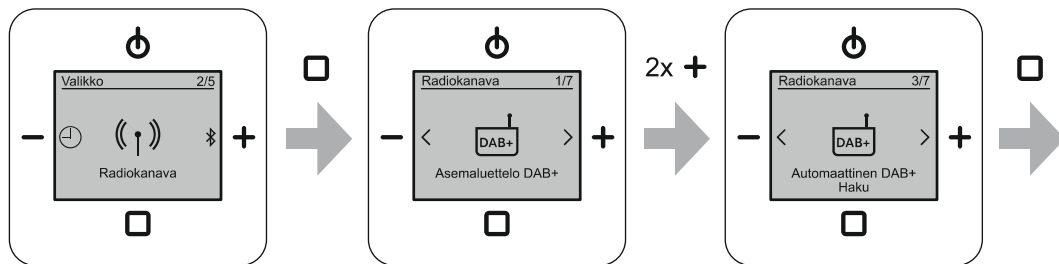

Kuva 46: Automaattinen DAB+-haku

Valikko on valikkotasolla Radiokanava.

Tässä valikossa laite hakee koko taajuusalueelta DAB+-asemia ja laatii asemaluettelon kaikista löydetyistä DAB+-asemista. Luettelon DAB+-asemat lajitellaan järjestykseen 0 ... 9 ja sen jälkeen A ... Z.

Käynnistä DAB+-asemien automaattinen haku toimimalla seuraavasti:

1. Siirry valikkoon Radiokanava.
2. Siirry valikkokohtaan Automaattinen DAB+-haku.
  - Laite laatii luettelon kaikista löydetyistä DAB+-asemista.
  - Jos jokin asema löytyy useaan kertaan, se lisätään luetteloon vain kerran.
  - Kun automaattinen haku on päättynyt, laite siirtyy automaattisesti valikkokohtaan Asemaluettelo DAB+.
  - Uusi asemaluettelo näkyy valikkokohtassa Asemaluettelo DAB+.
  - Valikkokohtasta Asemaluettelo DAB+ voi valita asemia ja kuunnella niitä väliaikaisesti tai tallentaa suosikeiksi.
  - Valikkokohtaan Asemaluettelo DAB+, ks. luku 9.3.9 „Valikko Asemat – Asemaluettelo DAB+-kanavaluettelo ja suosikkien tallentaminen“ sivulla 59.

### 9.3.12 Valikko Asemat – Automaattinen FM-asemahaku

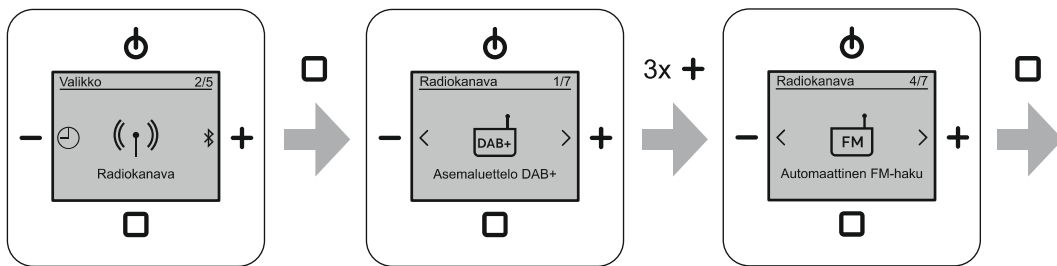

Kuva 47: Automaattinen FM-haku

Valikko on valikkotasolla Radiokanava.

Tässä valikossa laite hakee koko taajuusalueelta FM-asemia ja laatii asemaluettelon kaikista löydettyistä FM-asemista. Luettelon FM-asemat lajitellaan nousevasti taajuuden mukaan.

Käynnistä FM-asemien automaattinen haku toimimalla seuraavasti:

1. Siirry valikkoon Radiokanava.
2. Siirry valikkokohtaan Automaattinen FM-haku.
  - Laite laatii luettelon kaikista löydettyistä FM-asemista.
  - Jos jokin asema löytyy useaan kertaan, se lisätään luetteloon vain kerran.
  - Kun automaattinen haku on päättynyt, laite siirtyy automaattisesti valikkokohtaan Asemaluettelo FM.
    - Uusi asemaluettelo näkyy valikkokohdassa Asemaluettelo FM.
    - Valikkokohdasta Asemaluettelo FM voi valita asemia ja kuunnella niitä väliaikaisesti tai tallentaa suosikeiksi.
    - Valikkokohtaan Asemaluettelo FM, ks. luku 9.3.10 „Valikko Asemat – Näytä FM-kanavaluettelo ja suosikkien tallentaminen“ sivulla 60.

### 9.3.13 Valikko Asemat – FM-aseman asettaminen manuaalisesti

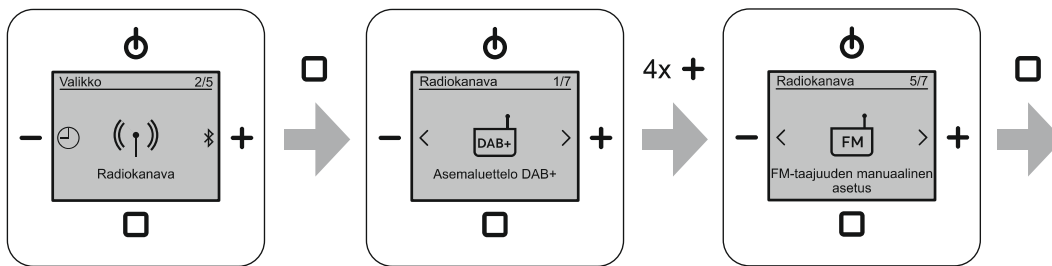

Kuva 48: FM-asemien manuaalinen asetus

Valikko on valikkotasolla Radiokanava.

Tässä valikossa voit hakea FM-asemia manuaalisesti koko taajuusalueelta. Voit kuunnella löytyneitä asemia väliaikaisesti tai tallentaa ne suosikeiksi.

Käynnistä FM-asemien manuaalinen haku toimimalla seuraavasti:

1. Siirry valikkoon Radiokanava.
2. Siirry valikkokohtaan Aseta FM-taajuus manuaalisesti.
3. Hae FM-asemia manuaalisesti PLUS/MIINUS-painikkeilla.
  - Näytössä näkyvä taajuus muuttuu 0,05 MHz, kun PLUS/MIINUS-painikkeita painetaan lyhyesti.
  - Kun PLUS/MIINUS-painikkeita painetaan pitkään (yli 1 sekunnin ajan), taajuus vaihtuu automaattisesti seuraavaan löydettävään asemaan asti ja pysähtyy siihen. Muutaman sekunnin kuluttua näkyviin tulee aseman nimi.

Toista löydettyä asemaa väliaikaisesti.

- Vahvasta valinta painamalla lyhyesti ENTER-painiketta.
  - Valittu asema tallennetaan väliaikaisesti suosikiksi 0.
  - Jos löydetty asema tallennetaan väliaikaisesti suosikiksi 0, laite siirtyy normaalikäyttöön ja toistaa asemaa.
  - Jos normaalikäytön aikana siirrytään toiseen suosikkiin tai laite kytketään pois toiminnasta, tallennettu suosikki 0 ei tämän jälkeen ole enää käytettävissä.

Tallenna löydetty asema suosikiksi.

- Vahvasta valinta painamalla pitkään ENTER-painiketta.
  - Valittu asema tallennetaan suosikiksi ja lisätään suosikkiluettelon loppuun.
    - Suosikin siirtäminen toiseen paikkaan, ks. luku 9.3.14 „Valikko Asemat – Siirrä suosikit“ sivulla 64.
  - Suosikiksi tallentamisen jälkeen laite jää valikkokohtaan Aseta FM-taajuus manuaalisesti. Voit lisätä muita FM-asemia.
  - Jos kaikki suosikkipaikat on jo käytössä, näyttöön tulee varoitus. Poista tällöin ensin suosikkeja suosikkiluettelosta, ks. luku 9.3.15 „Valikko Asemat – Poista suosikit“ sivulla 65.

### 9.3.14 Valikko Asemat – Siirrä suosikit

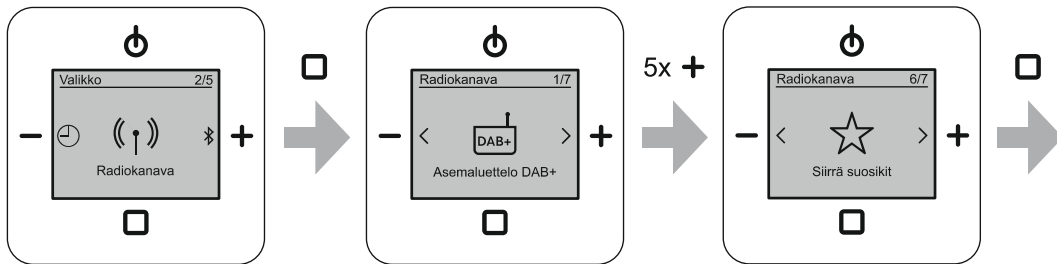

Kuva 49: Siirrä suosikit

Valikko on valikkotasolla Radiokanava.

Tässä valikossa voit siirtää tallennettuja suosikkeja luettelon sisällä. Valittu suosikki lisätään valittuun kohtaan. Muut tallennetut suosikit pysyvät samassa järjestyksessä.

Vaihda suosikkeja toimimalla seuraavasti:

1. Siirry valikkoon Radiokanava.
2. Siirry valikkokohtaan Siirrä suosikit.
3. Siirry haluamaasi suosikkiin PLUS/MIINUS-painikkeilla.
4. Vahvista valinta painamalla lyhyesti ENTER-painiketta.
  - Näytön vasemmassa yläreunassa näkyy kysymys Siirrä suosikkia?"
5. Siirrä valitsemasi suosikki haluamaasi kohtaan PLUS/MIINUS-painikkeilla.
  - Vahvista uusi paikka painamalla lyhyesti ENTER-painiketta.



### 9.3.15 Valikko Asemat – Poista suosikit

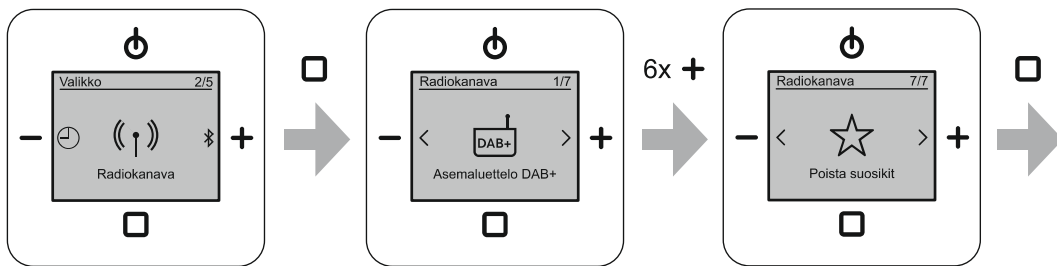

Kuva 50: Poista suosikit

Valikko on valikkotasolla Radiokanava.

Tässä valikossa voit poistaa tallennettuja asemia suosikkiluettelosta.

Poista suosikki toimimalla seuraavasti:

1. Siirry valikkoon Radiokanava.
2. Siirry valikkokohtaan Poista suosikit.
3. Siirry haluamaasi suosikkiin PLUS/MIINUS-painikkeilla.
4. Poista asema suosikkiluettelosta painamalla lyhyesti ENTER-painiketta.
  - Asema poistetaan heti suosikkiluettelosta.
  - Kaikki seuraavat suosikit siirtyvät yhden paikan verran eteenpäin. Tallennettujen suosikkien välissä ei voi olla tyhjiä paikkoja.

### 9.3.16 Valikko Bluetooth – Tila

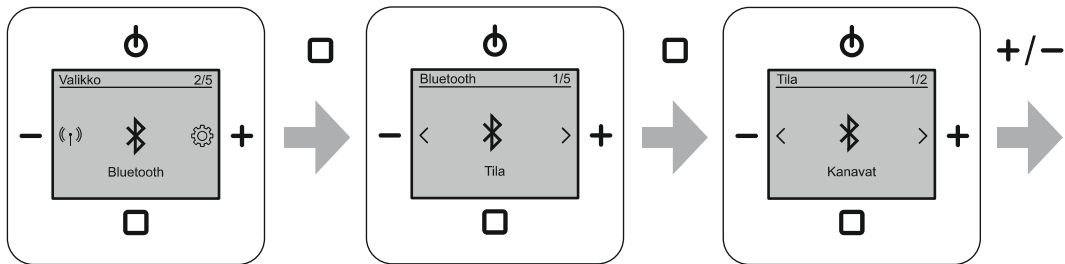

Kuva 51: Bluetooth-tila

Valikko on valikkotasolla Asetukset.

Valitse seuraavista asetusmahdollisuuksista:

Valikkotoiminto	Kuvaus
Lähetin	<ul style="list-style-type: none"> <li>▪ Laiteparin muodostaminen ja yhdistäminen toiseen Bluetooth-multimedialaitteeseen (esim. kaiutin, kuulokkeet) tapahtuu yleensä uppoasennettavasta radiosta tai mahdollisesti toisesta Bluetooth-multimedialaitteesta käsin.</li> <li>▪ Uppoasennettavan radion musiikkia toistetaan yhdistetyssä multimedialaitteessa.</li> <li>▪ Suosikki "Bluetooth" on poistettu käytöstä.</li> </ul>
Vastaanotin	<ul style="list-style-type: none"> <li>▪ Laiteparin muodostaminen ja yhdistäminen toiseen Bluetooth-multimedialaitteeseen (esim. älypuhelin) tapahtuu toisesta Bluetooth-multimedialaitteesta käsin.</li> <li>▪ Yhdistetyn Bluetooth-multimedialaitteen musiikkia toistetaan uppoasennettavassa radiossa.</li> <li>▪ Suosikki "Bluetooth" on käytössä.</li> <li>▪ Bluetooth-toiminto "Yhdistä laite" on poistettu käytöstä.</li> <li>▪ Bluetooth-toiminto "Muodosta uuden laitteen laitepari" on poistettu käytöstä.</li> </ul>

Taul.11: Bluetooth-tila

Aseta Bluetooth-tila toimimalla seuraavasti:

1. Siirry valikkoon Bluetooth.
2. Siirry valikkokohtaan Tila.
3. Siirry valikkokohdan Tila alavalikkoon Lähetin.
4. Siirry PLUS/MIINUS-painikkeilla haluamasi asetuksen Lähetin tai Vastaanotin kohdalle.
5. Vahvista valinta painamalla lyhyesti ENTER-painiketta.

### 9.3.17 Valikko Bluetooth – Yhdistä laite

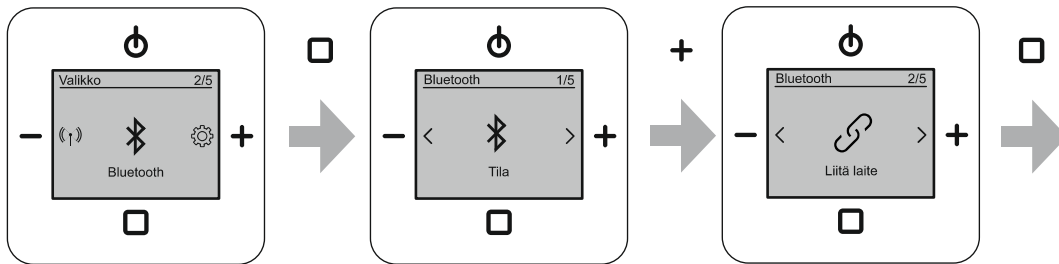

Kuva 52: Bluetooth-laitteen yhdistäminen

Tämä valikko näkyy vain, kun Bluetooth-tilaksi on valittu asetuksissa Lähetin, ks. luku 9.3.16 „Valikko Bluetooth – Tila“ sivulla 66.

Valikko on valikkotasolla Bluetooth.

Tässä valikossa voit määrittää yhteyden opposennettavasta radiosta Bluetooth-multimedialaitteeseen (esim. kaiutin, kuulokkeet).

Yhteyden muodostaminen:

Muodosta yhteys toimimalla seuraavasti:

1. Siirry valikkoon Bluetooth.
2. Siirry valikkokohtaan Yhdistä laite.
3. Siirry valikkokohdan Yhdistä laite alavalikkoon.
  - Laite siirtyy jo laiteparin muodostaneiden laitteiden luetteloon. Jos luettelossa ei ole laitteita, laitepari on ensin muodostettava, ks. luku 9.3.18 „Valikko Bluetooth – Muodosta laitteen laitepari“ sivulla 68.
4. Siirry PLUS/MIINUS-painikkeilla haluamasi laiteparin muodostaneen laitteen kohdalle.
  - Tässä luettelossa näkyvät kaikki Bluetooth-laitteet. Yhteyden voi kuitenkin muodostaa vain Bluetooth-vastaanottiin.
  - Varmista, että yhdistettävä laite on kytketty toimintaan ja että Bluetooth® on käytössä.
5. Vahvista valinta painamalla lyhyesti ENTER-painiketta.
  - Laitteet yhdistetään toisiinsa.

### 9.3.18 Valikko Bluetooth – Muodosta laitteen laitepari

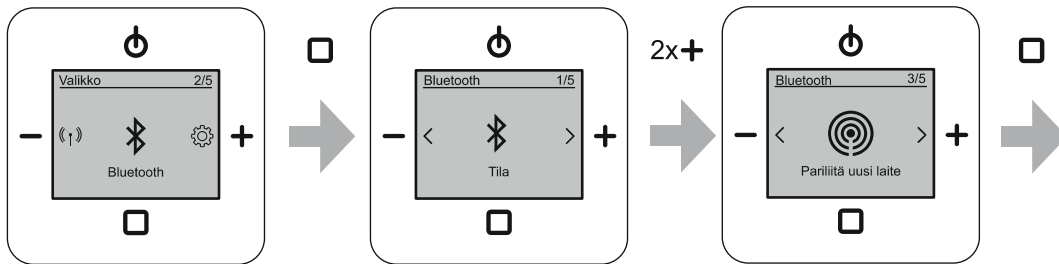

Kuva 53: Bluetooth®: Uuden laitteen laiteparin muodostaminen

Tämä valikko näkyy vain, kun Bluetooth-tilaksi on valittu asetuksissa Lähetin, ks. luku 9.3.16 „Valikko Bluetooth – Tila“ sivulla 66.

Valikko on valikkotasolla Bluetooth.

Tässä valikossa voit määrittää laiteparin muodostamisen uppoasennettavasta radiosta Bluetooth-multimedialaitteeseen.

#### **Laiteparin muodostaminen uppoasennettavasta radiosta (mahdollista vain Bluetooth-tilassa ”Lähetin”)**

Muodosta laitepari toimimalla seuraavasti:

1. Siirry valikkoon Bluetooth.
2. Siirry valikkokohtaan Muodosta uuden laitteen laitepari.
3. Siirry valikkokohdan Muodosta uuden laitteen laitepari alavalikkoon.
  - Laite siirtyy kantaman sisällä olevien löydettyjen Bluetooth-laitteiden luetteloon. Jos luettelossa ei ole laitteita, uppoasennettavan radion kantaman sisällä ei ole laitteita.
  - Varmista, että yhdistettävä laite on kytketty toimintaan ja että laiteparin muodostustila on käytössä.
  - Ulkoisia Bluetooth-laitteita haetaan automaattisesti. Luettelo päivitetään, kun Bluetooth-laite on kantaman sisällä tai se poistuu kantaman ulkopuolelle.
4. Siirry PLUS/MIINUS-painikkeilla haluamasi laitteen kohdalle.
5. Vahvista valinta painamalla lyhyesti ENTER-painiketta.
  - Bluetooth-laitteen ja uppoasennettavan radion välille muodostetaan laitepari.

#### **Laiteparin muodostaminen ulkoisesta Bluetooth-laitteesta käsin**

Laiteparin muodostaminen ulkoisesta Bluetooth-laitteesta käsin on mahdollista vain uppoasennettavan radion tilassa Vastaanotin.

Ulkoisen Bluetooth-laitteen käyttö riippuu ulkoisesta Bluetooth-laitteesta.

Uppoasennettavan radion tulee olla kytkettynä toimintaan laiteparin muodostamista varten.

- Uppoasennettavassa radiossa ei tarvitse tehdä mitään erityisiä asetuksia.
- Uppoasennettavassa radiossa ei tarvitse siirtyä mihinkään erityiseen toimintoon.

### 9.3.19 Valikko Bluetooth – Erotta aktiivinen laite

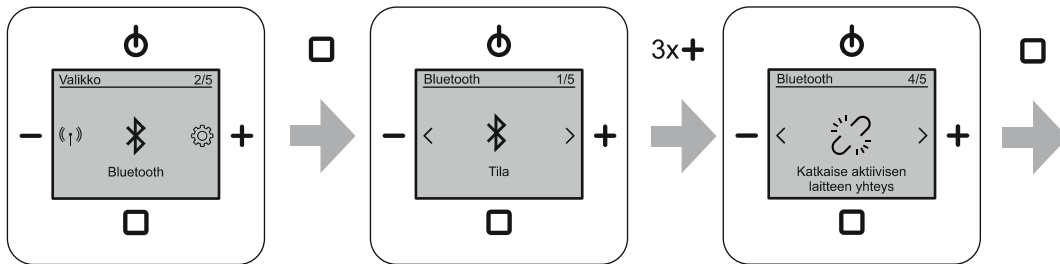

Kuva 54: Aktiivisen Bluetooth-laitteen erottaminen

Valikko on valikkotasolla Bluetooth.

Tässä valikossa voit katkaista Bluetooth-laitteen ja uppoasennettavan radion välisen yhteyden.

Yhteyden katkaiseminen:

Katkaise yhteys toimimalla seuraavasti:

1. Siirry valikkoon Bluetooth.
2. Siirry valikkokohtaan Erotta aktiivinen laite.
3. Vahvista yhteyden katkaiseminen ENTER-painikkeella.
  - Bluetooth-laite erotetaan.
  - Bluetooth-laite jää laiteparin muodostaneiden laitteiden luetteloon ja sen voi yhdistää uudelleen, kun se on kantaman sisällä.

### 9.3.20 Valikko ”Bluetooth” – ”Kaikkien laitteiden kytkeminen irti”

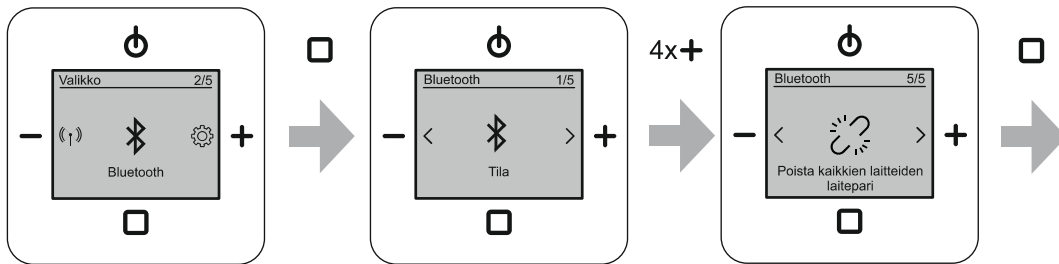

Kuva 55: Kaikkien Bluetooth-laitteiden laiteparin poistaminen

Valikko on valikkotasolla Bluetooth.

Tässä valikossa poistetaan kaikkien luettelossa olevien Bluetooth-laitteiden laitepari. Samalla poistetaan Bluetooth-laitteiden yhteystiedot.

Kertaalleen yhdistettyjen Bluetooth-laitteiden laitepari on muodostettava uudelleen, kun kyseiset Bluetooth-laitteet halutaan yhdistää uudelleen.

Poista Bluetooth-laitteiden laitepari toimimalla seuraavasti:

1. Siirry valikkoon Bluetooth.
2. Siirry valikkokohtaan Poista kaikkien laitteiden laitepari.
3. Vahvista tallennettujen Bluetooth-laitteiden laiteparin poistaminen ENTER-painikkeella.
  - Kaikkien laiteparin muodostaneiden Bluetooth-laitteiden tiedot poistetaan.

### 9.3.21 Valikko ”Asetukset” – ”Kieli”

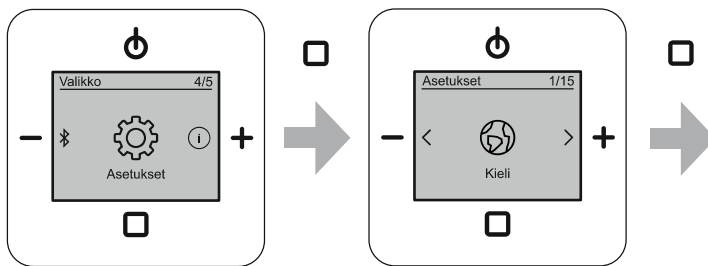

Kuva 56: Kielen valitseminen

Tässä valikossa voit asettaa kielen.

Valitse kieli toimimalla seuraavasti:

1. Siirry valikkokohtaan Asetukset.
2. Siirry valikkokohtaan Kieli.
3. Valitse kieli PLUS/MIINUS-painikkeilla.
4. Vahvista valinta ENTER-painikkeella.

### Vieras kieli asetettuna

Mikäli jokin vieras kieli on valittuna, suorita seuraavat vaiheet:

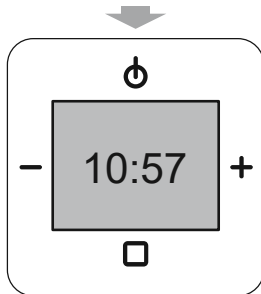

Kuva 57: Radion kytkeminen toimintaan

1. Kytke uppoasennettava radio toimintaan.
  - Napauta tätä varten virtapainiketta.

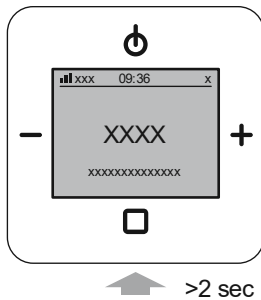

Kuva 58: Vieras kieli "Päävalikko"

2. Paina ENTER-painiketta vähintään 2 sekunnin ajan.
  - Laite siirtyy viimeksi käytettyyn valikkoikkunaan.

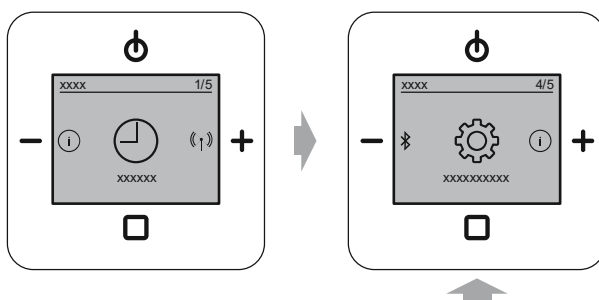

Kuva 59: Vieras kieli "Asetukset"

- Valikkonumeron oikeanpuoleisen numeron on oltava 5.
3. Siirry PLUS-painikkeella valikkonumeroon 4/5.
4. Siirry valikkoon ENTER-painikkeella.
  - Laite siirtyy asetuksissa alavalikkoon Asetukset.



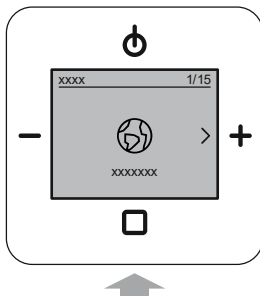

Kuva 60: Vieras kieli "Valikko Kieli"

- Valikkonumeron oikeanpuoleisen numeron on oltava 15.
5. Siirry PLUS-painikkeella valikkonumeroon 1/15, jos valikkonumerona ei vielä ole 1/15.
  6. Siirry valikkoon ENTER-painikkeella.

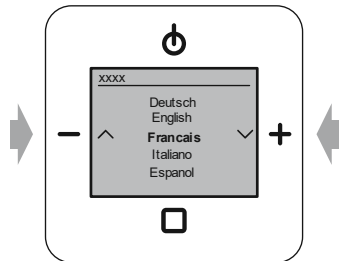

Kuva 61: Vieras kieli "Valikko Kieli"

- Nykyinen kieli näytetään.
7. Siirry PLUS-painikkeella oman kielesi kohdalle.
  8. Vahvista kieli ENTER-painikkeella.
    - Laite vaihtaa kieltä.

### 9.3.22 Valikko Asetukset – Basso

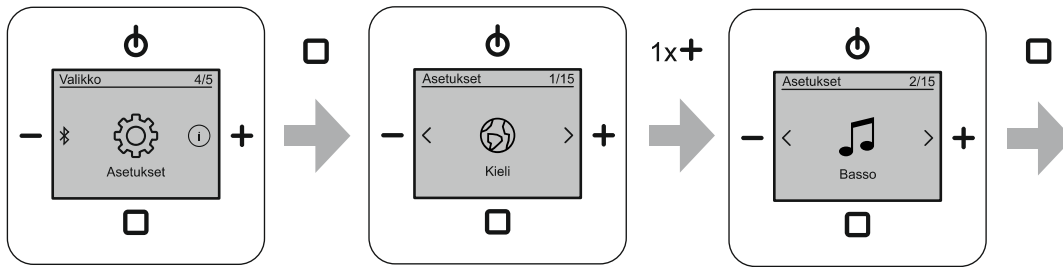

Kuva 62: Basso

Valikko on valikkotasolla Asetukset. Tässä valikossa on säädin basso-ääniasetusta varten.

Tässä valikossa voit säätää toistettavan musiikin matalia taajuuksia. Asetus riippuu voimakkaasti omista mieltymyksistä ja käytettävistä kaiuttimista. Paras asetus selviää siten vain kokeilemalla.

Valitse seuraavista asetusmahdollisuuksista:

Asetus	Kuvaus
Basso	Matalat äänet ihmiskorvan kuuloalueella <ul style="list-style-type: none"> <li>▪ Asetusalue: -5 dB ... +5 dB</li> <li>▪ Esiasetus laitteessa: 0 dB</li> </ul>

Taul.12: Basso

Säädä bassoa toimimalla seuraavasti:

1. Siirry valikkokohtaan Asetukset.
2. Siirry valikkokohtaan Basso.
3. Valitse haluamasi asetus PLUS/MIINUS-painikkeilla.
4. Vahvista valinta ENTER-painikkeella.

### 9.3.23 Valikko Asetukset – Diskantti

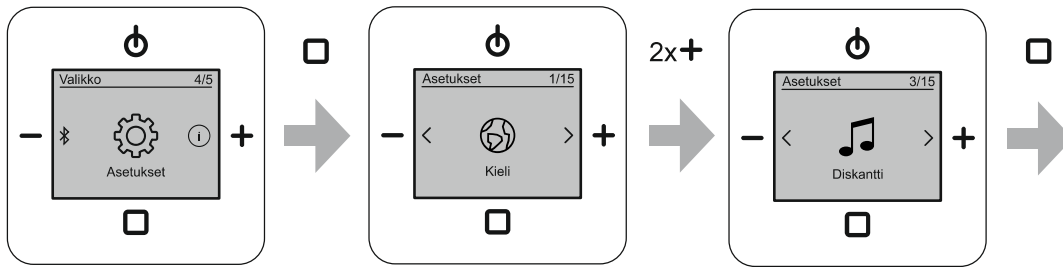

Kuva 63: Diskantti

Valikko on valikkotasolla Asetukset. Tässä valikossa on säädin diskantti-ääniasetusta varten.

Tässä valikossa voit säätää toistettavan musiikin korkeita taajuuksia. Asetus riippuu voimakkaasti omista mieltymyksistä ja käytettävistä kaiuttimista. Paras asetus selviää siten vain kokeilemalla.

Valitse seuraavista asetusmahdollisuuksista:

Asetus	Kuvaus
Diskantti	Korkeat äänet ihmiskorvan kuuloalueella <ul style="list-style-type: none"> <li>▪ Asetusalue: -5 dB ... +5 dB</li> <li>▪ Esiasetus laitteessa: 0 dB</li> </ul>

Taul.13: Diskantti

Säädä diskanttia toimimalla seuraavasti:

1. Siirry valikkokohtaan Asetukset.
2. Siirry valikkokohtaan Diskantti.
3. Valitse haluamasi asetus PLUS/MIINUS-painikkeilla.
4. Vahvista valinta ENTER-painikkeella.

### 9.3.24 Valikko ”Asetukset” – ”Aloitusäänenvoimakkuus”

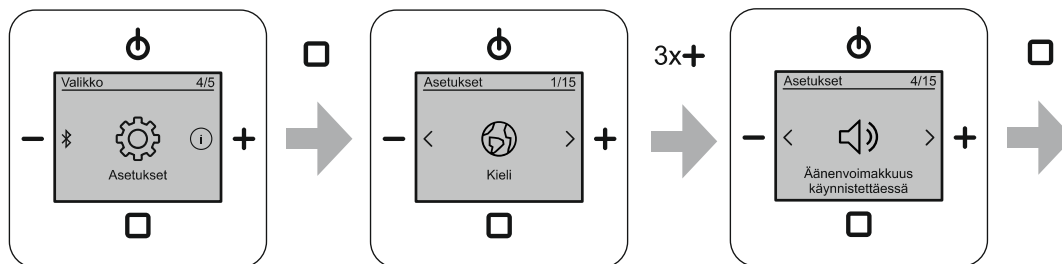

Kuva 64: Aloitusäänenvoimakkuus

Valikko on valikkotasolla Asetukset.

Tässä valikossa asetetaan äänenvoimakkuus, jolla laite käynnistyy.

Valitse seuraavista asetusmahdollisuuksista:

Aloitusäänenvoimakkuus	Kuvaus
Viimeisin äänenvoimakkuus	Laite käynnistyy viimeksi valitulla äänenvoimakkuudella.
Kiinteä äänenvoimakkuus	Laite tallentaa nykyisen äänenvoimakkuuden. Laite käynnistyy aina tällä äänenvoimakkuudella.

Taul.14: Aloitusäänenvoimakkuus

Aseta aloitusäänenvoimakkuus toimimalla seuraavasti:

1. Siirry valikkokohtaan Asetukset.
2. Siirry valikkokohtaan Aloitusäänenvoimakkuus.
3. Valitse asetus PLUS/MIINUS-painikkeilla.
4. Vahvasta valinta ENTER-painikkeella.

### 9.3.25 Valikko Asetukset – Suurin äänenvoimakkuus



#### Huomio! – Hiljainen herätysääni

Kun laitteen suurinta äänenvoimakkuutta pienennetään, myös herätysäänen voimakkuus laskee.

- Ota tämä huomioon, kun lasket laitteen suurinta äänenvoimakkuutta.

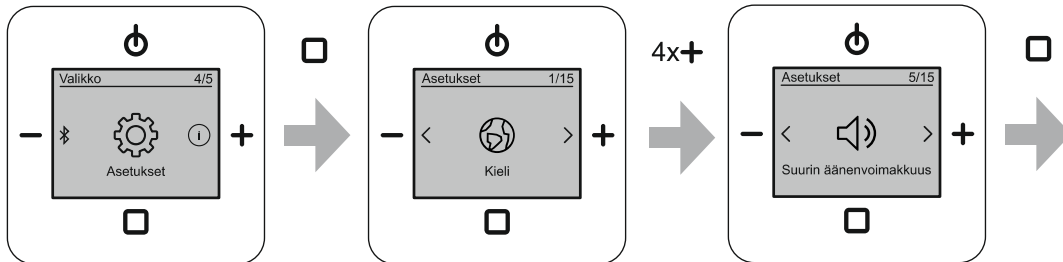

Kuva 65: Suurin äänenvoimakkuus

Valikko on valikkotasolla Asetukset.

Tässä valikossa asetetaan laitteen suurin äänenvoimakkuus.

- Jos laitteen suurinta äänenvoimakkuutta on laskettu, äänenvoimakkuuden palkkia voi siirtää normaalikäytössä vain tähän arvoon asti.

Säädä suurinta äänenvoimakkuutta toimimalla seuraavasti:

1. Siirry valikkokohtaan Asetukset.
2. Siirry valikkokohtaan Suurin äänenvoimakkuus.
3. Valitse asetetus PLUS/MIINUS-painikkeilla.
4. Vahvasta valinta ENTER-painikkeella.

### 9.3.26 Valikko Asetukset – AUX

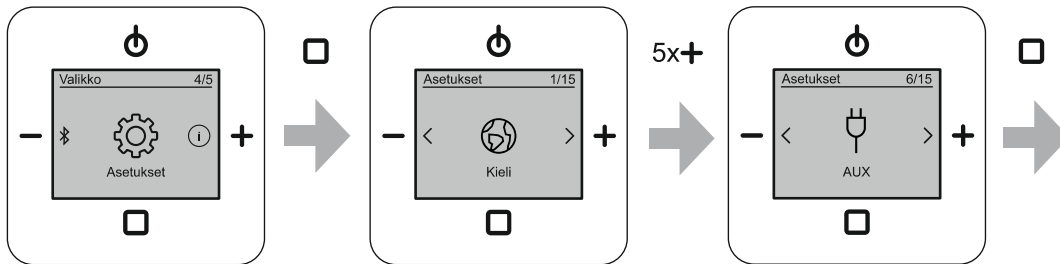

Kuva 66: AUX-asetus

Valikko on valikkotasolla Asetukset.

Tässä valikossa voit määrittää, käytetäänkö AUX-liitäntää tulona vai lähtönä. Voit myös poistaa sen käytöstä.

Valitse seuraavista asetusmahdollisuuksista:

Asetus	Kuvaus
Poistettu käytöstä	Uppoasennettavan radion AUX-toiminto on poistettu käytöstä. <ul style="list-style-type: none"> <li>Suosikeissa suosikki AUX (viimeinen suosikkipaikka) on poistettu käytöstä.</li> </ul>
AUX-tulo	Uppoasennettavassa radiossa voi toistaa ulkoista lähdettä. <ul style="list-style-type: none"> <li>Suosikeissa suosikki AUX (viimeinen suosikkipaikka) on käytössä.</li> <li>Toista ulkoista lähdettä valitsemalla suosikki AUX.</li> </ul>
AUX-lähtö	Uppoasennettavan radion suosikkia voi toistaa ulkoisessa laitteessa. <ul style="list-style-type: none"> <li>Suosikeissa suosikki AUX (viimeinen suosikkipaikka) on poistettu käytöstä.</li> </ul>

Taul.15: AUX-asetus

Aseta AUX-liitäntä toimimalla seuraavasti:

1. Siirry valikkokohtaan Asetukset.
2. Siirry valikkokohtaan AUX.
3. Tee haluamasi valinta PLUS/MIINUS-painikkeilla.
4. Vahvista valinta ENTER-painikkeella.

### 9.3.27 Valikko Asetukset – AUX-tulovahvistus

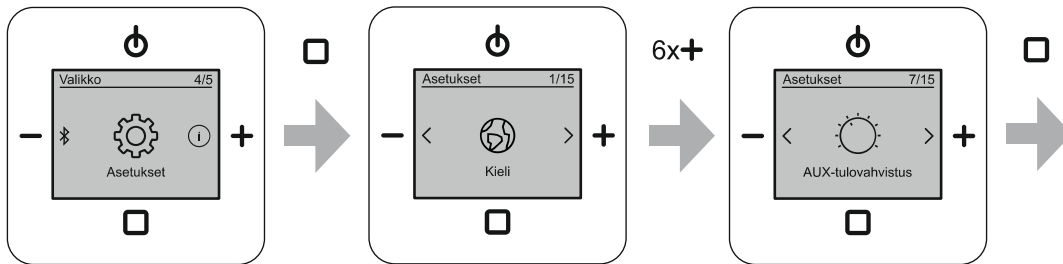

Kuva 67: AUX-tulovahvistus

Valikko on valikkotasolla Asetukset.

Tässä valikossa voit asettaa AUX-tulovahvistuksen. Tällä asetuksella sovitetaan esim. AUX-liitännän välityksellä yhdistettyjen laitteiden äänenvoimakkuudet.

Valitse seuraavista asetushetkimistä:

Asetus	Kuvaus
AUX-tulovahvistus	<ul style="list-style-type: none"> <li>Asetusalue: 0 dB, 3 dB, 6 dB, 9 dB</li> <li>Esiasetus laitteessa: 0 dB</li> </ul>

Taul.16: AUX-tulovahvistus

Säädä tuloherkkyttä toimimalla seuraavasti:

1. Siirry valikkokohtaan Asetukset.
2. Siirry valikkokohtaan AUX-tulovahvistus.
3. Valitse haluamasi asetukset PLUS/MIINUS-painikkeilla.
4. Vahvista valinta ENTER-painikkeella.



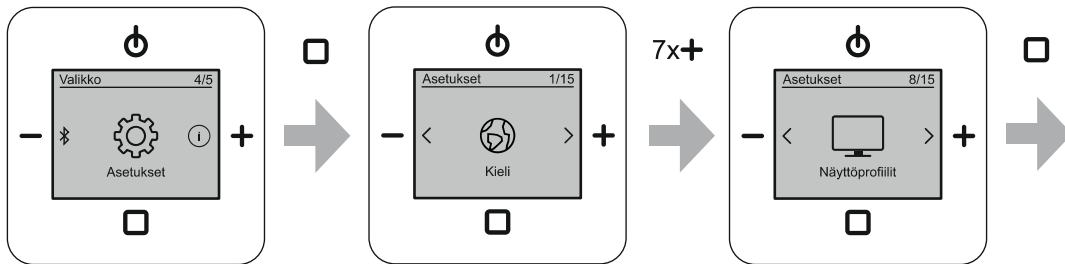

9.3.28 Valikko Asetukset – Näyttöprofiilit



Kuva 68: Näyttöprofiilit

Valikko on valikkotasolla Asetukset. Tässä valikossa valitaan näytön eri esitystapoja. Tämän valikon profiilivalinnalla näytön tietyt sisällöt näkyvät suurennettuina.

Valitse seuraavista asetushetkimistä:

Asetus	Kuvaus	Normaalikäytön näyttönäkymä
	Vakio	Näyttö on normaalikäytössä vakionäkymässä.
	Suuret kirjaimet	Normaalikäytön näytössä diaesityksen sijaan aseman nimi näkyy suurilla kirjaimilla.
	Suuri kello	Normaalikäytön näytössä diaesityksen sijaan kellonaika näkyy suurilla numeroilla.
	Diaesitys	Normaalikäytön näytössä diaesitys näkyy 20 sekunnin kuluttua suurena. – ENTER-painiketta painettaessa näyttö siirtyy noin 20 sekunnin ajaksi vakionäkymään. – Tänä aikana ENTER-painike toimii normaalisti.

Taul.17: Näyttöprofiilit

Aseta näyttöprofiili toimimalla seuraavasti:

1. Siirry valikkokohtaan Asetukset.
2. Siirry valikkokohtaan Näyttöprofiilit.
3. Valitse haluamasi asetushetkimä PLUS/MIINUS-painikkeilla.
4. Vahvista valinta ENTER-painikkeella.



### 9.3.29 Valikko ”Asetukset” – ”Näytön valaistus”

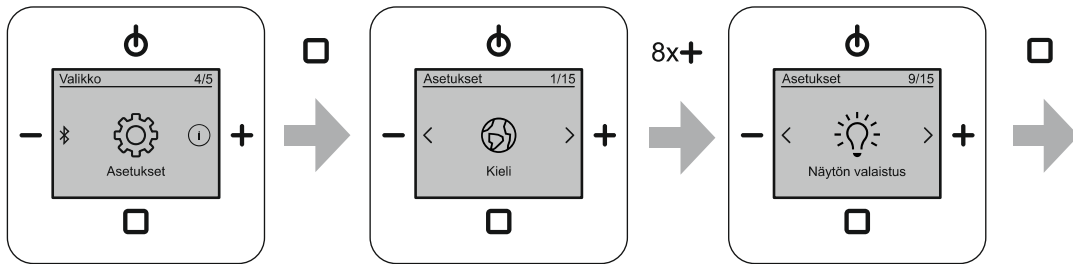

Kuva 69: Näytön valaistus

Valikko on valikkotasolla Asetukset.

Tässä valikossa voit valita näytön valaistustilanteet.

Valitse seuraavista asetushmahdollisuuksista:

Valikkotoiminto	Kuvaus
Päälle	Näytön valaistus palaa pysyvästi radion ollessa kytkettynä toimintaan (vakioasetus).
Automaattinen	Radion näytön valaistus vähenee 30 sekunnin kuluttua automaattisesti keskiarvoon, jos sitä ei käytetä.
Jatkuvasti päällä	Näytön valaistus on jatkuvasti äytössä. – Jatkuva valaistus myös toiminnasta kytketyssä tilassa. – Ei käytettävissä EKO-tilassa.

Taul.18: Näytön valaistus

Aseta näytön valaistus toimimalla seuraavasti:

1. Siirry valikkokohtaan Asetukset.
2. Siirry valikkokohtaan Näytön valaistus.
3. Valitse haluamasi valaistus.
4. Vahvista valintasi ENTER-painikkeella.

### 9.3.30 Valikko ”Asetukset” – ”Näytön kirkkaus”

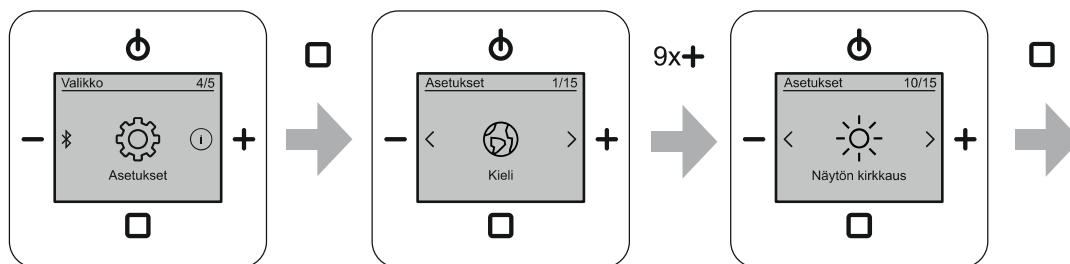

Kuva 70: Näytön kirkkaus

Valikko on valikkotasolla Asetukset.

Tässä valikossa voit asettaa haluamasi näytön kirkkauden.

Säädä näytön kirkkaus toimimalla seuraavasti:

1. Siirry valikkokohtaan Asetukset.
2. Siirry valikkokohtaan Näytön kirkkaus.
3. Säädä kirkkautta PLUS/MIINUS-painikkeilla.
4. Vahvasta valinta ENTER-painikkeella.

### 9.3.31 Valikko Asetukset – Uniajastin (poiskytkentäaika)

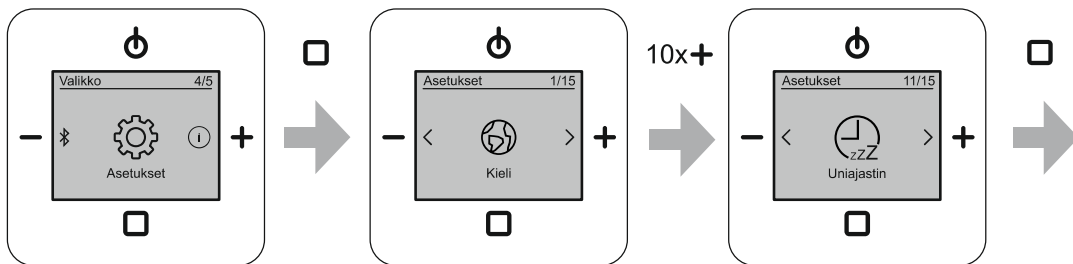

Kuva 71: Uniajastin

Valikko on valikkotasolla Asetukset.

Kun uniajastint toiminto otetaan käyttöön, uppoasennettava radio kytkeytyy automaattisesti toiminnasta tässä asetetun ajan kuluttua.

– Toiminnon käyttöönottoa varten, ks. luku 9.2.6 „Unitoiminto (poiskytkentäaika)“ sivulla 37.

Ajan voi valita 5 minuutin välein alueella 5 ... 60 minuuttia.

Aseta uniajastimen poiskytkentäaika toimimalla seuraavasti:

1. Siirry valikkokohtaan Asetukset.
2. Siirry valikkokohtaan Uniajastin.
3. Valitse asetetus PLUS/MIINUS-painikkeilla.
4. Vahvista valinta ENTER-painikkeella.

### 9.3.32 Valikko ”Asetukset” – ”Energiatehokkuus”

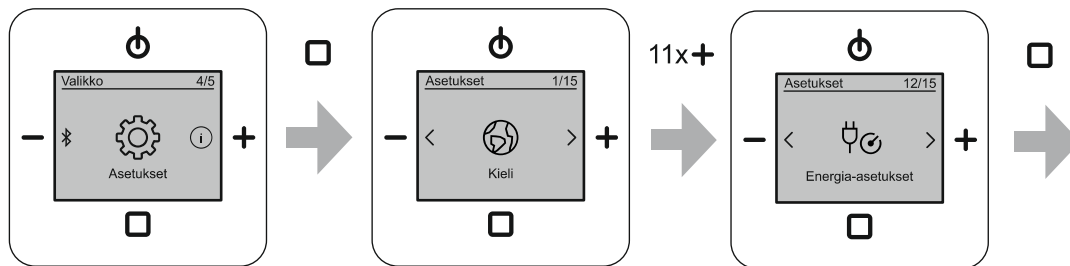

Kuva 72: Energia-asetukset

Valikko on valikkotasolla Asetukset.

Valitse seuraavista asetusmahdollisuuksista:

Valikkotoiminto	Kuvaus
Eko	Näytön valaistus on himmennetty. – Vakioasetus käyttöönoton yhteydessä.
Mukavuus	<ul style="list-style-type: none"> <li>▪ Jos upposennettava radio on kytketty pois toiminnasta, se kytketään automaattisesti toimintaan, kun Bluetooth-multimedialaite halutaan yhdistää upposennettavaan radioon.</li> <li>▪ Näytön valaistuksen voi kytkeä myös poiskytketyssä tilassa (Jatkuvasti päällä), ks. luku 9.3.29 „Valikko ”Asetukset” – ”Näytön valaistus”” sivulla 81.</li> </ul>

Taul.19: Energia-asetukset

Säädä energiatehokkuutta toimimalla seuraavasti:

1. Siirry valikkokohtaan Asetukset.
2. Siirry valikkokohtaan Energia-asetukset.
3. Valitse asetus PLUS/MIINUS-painikkeilla.
4. Vahvista valinta ENTER-painikkeella.

### 9.3.33 Valikko ”Asetukset” – ”Sivulaiteohjaus”

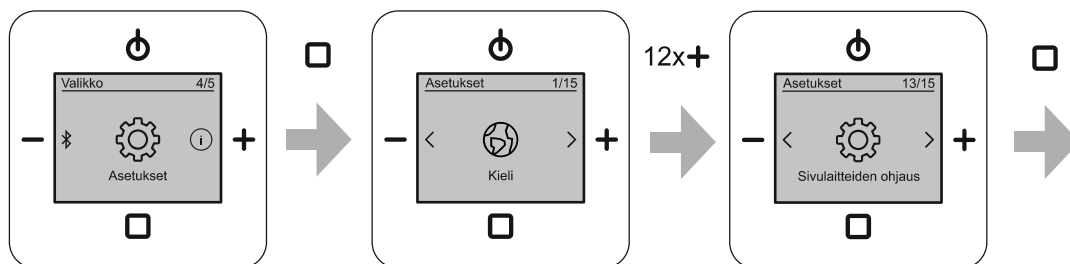

Kuva 73: Sivulaitteiden ohjaus

Valikko on valikkotasolla Asetukset.

Tässä valikossa voit määrittää lisäksi laitteen sivulaitteen kautta tapahtuvan toimintaan/toiminnasta kytkemisen. Esim. yhteisesti valopainikkeella tai liikeilmaisimella tilaan mentäessä tai tilasta poistuttaessa.

Valitse seuraavista asetusmahdollisuuksista:

Valikkotoiminto	Kuvaus
Katkaisimet	Manuaalinen valinta: Sivulaitetuloon on liitetty katkaisin.
Painike	Manuaalinen valinta: Sivulaitetuloon on liitetty painike.
Automaattinen	Liitetyn katkaisimen tai painikkeen automaattinen tunnistus.

Taul.20: Sivulaitteiden ohjaus

Määritä sivulaitekäytön asetukset toimimalla seuraavasti:

1. Siirry valikkokohtaan Asetukset.
2. Siirry valikkokohtaan Sivulaitteiden ohjaus.
3. Valitse asetus PLUS/MIINUS-painikkeilla.
4. Vahvista valinta ENTER-painikkeella.

### 9.3.34 Valikko ”Asetukset” – ”Antenni”

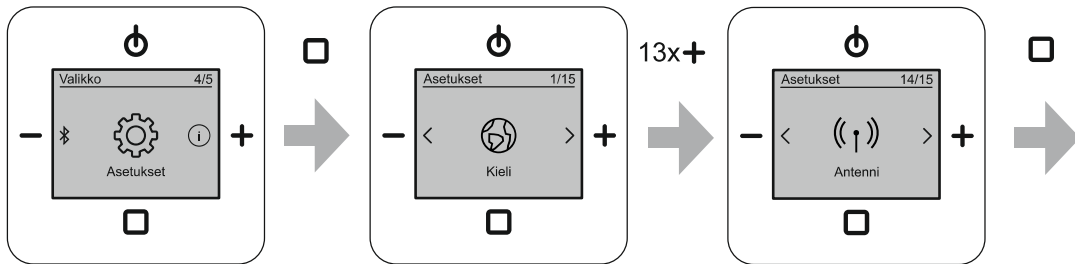

Kuva 74: Antenni

Valikko on valikkotasolla Asetukset.

Tässä valikossa voit asettaa käytettävissä olevat antennit.

Valitse seuraavista asetusmahdollisuuksista:

Valikkotoiminto	Kuvaus
Sisäinen	Laitteen sisäistä antennia käytetään.
Ulkoinen	Laitteen ulkoisesti liitettyä antennia käytetään. – Antenni ja antennin liittäminen: ks. luku 7.5.3 „Antenni“ sivulla 25.

Taul.21: Antenni

Aseta antenni toimimalla seuraavasti:

1. Siirry valikkokohtaan Asetukset.
2. Siirry valikkokohtaan Antenni.
3. Valitse asetus PLUS/MIINUS-painikkeilla.
4. Vahvista valinta ENTER-painikkeella.

### 9.3.35 Valikko Asetukset – Hotellitila

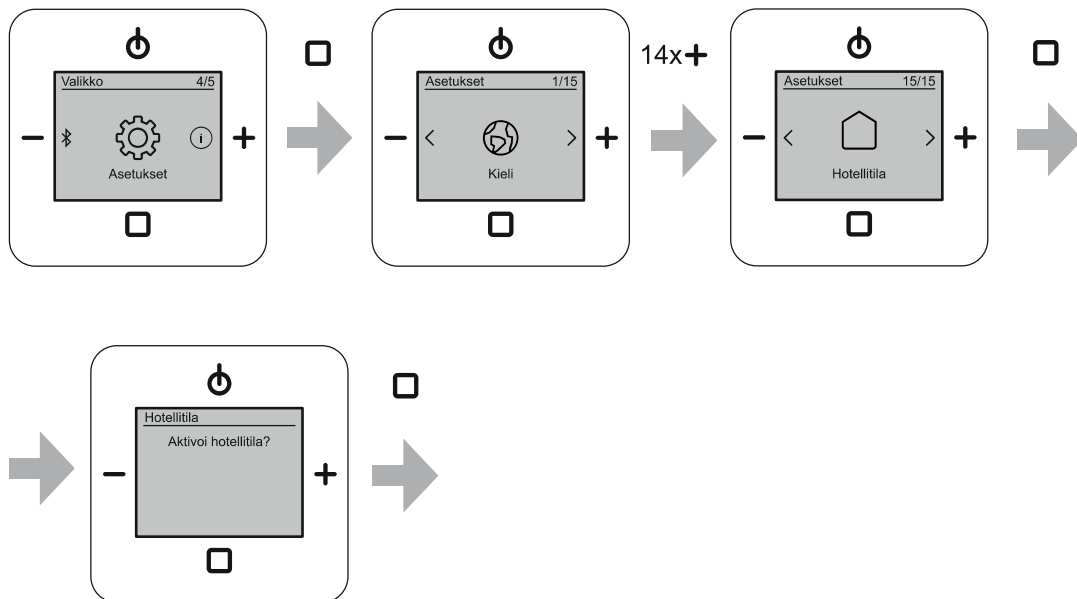

Kuva 75: Hotellitila

Valikko on valikkotasolla Asetukset.

Tässä laitetilassa laiteasetusten toiminnot on poistettu käytöstä. Vain normaalin käytön toiminnot ja normaalin käytön kannalta välttämättömät asetukset ovat käytettävissä.

Seuraavat toiminnot ovat käytettävissä hotellitilassa:

Valikkotoiminto	Kuvaus
PÄÄLLÄ/POIS	–
Äänenvoimakkuus	–
Siirtyminen suosikkeihin	<ul style="list-style-type: none"> <li>▪ Suosikki AUX on käytettävissä vain, kun sen asetuksena on AUX-tulo.</li> <li>▪ Suosikki Bluetooth® on käytettävissä vain, kun sen asetuksena on Vastaanotin.</li> </ul>
Herätyskello	<ul style="list-style-type: none"> <li>▪ Herätyskello</li> <li>▪ Merkkiäänen valinta</li> </ul>
Uniajastin (torkkutoiminto)	Poiskyttäaika on kiinteä ja määritetään ennen hotellitilan käyttöönottoa.
Asemaluettelon näyttäminen	<ul style="list-style-type: none"> <li>▪ DAB+</li> <li>▪ FM</li> </ul>
RESET (tehdasasetusten palauttaminen)	Poistettu käytöstä
Bluetooth®-asetukset	Yhteyden katkaiseminen

Taul.22: Hotellitilassa käytettävissä olevat toiminnot

Ota hotellitila käyttöön toimimalla seuraavasti:

1. Siirry valikkokohtaan Asetukset.
2. Siirry valikkokohtaan Hotellitila.
3. Siirry valikkokohtaan Hotellitila alavalikkoon.
4. Vahvista valinta painamalla ENTER-painiketta pitkään (vähintään 2 sekuntia).
5. Vahvista turvallisuuskysely painamalla ENTER-painiketta.



## **Ohje**

Poista hotellitila käytöstä toimimalla seuraavasti:

- Kytke laite pois toiminnasta.
- Palauta toiminnasta kytketty laite normaalitilaan painamalla virtapainiketta erittäin pitkään (vähintään 15 sekuntia).



9.3.36 Valikko "Info"

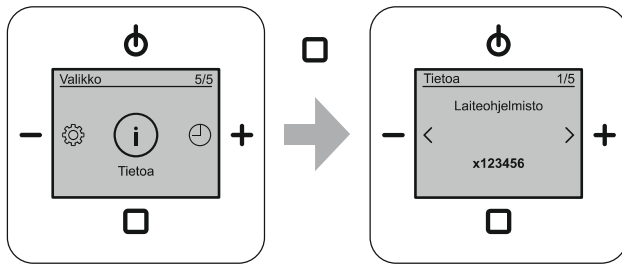

Kuva 76: Tietoa

Näyttötapa	Tietoa	Kuvaus
	Laitteohjelmisto	Täällä on laitteen nykyinen ohjelmistoversio.
	Laitenimi	Täällä näkyy laitetyypin nimi.
	Bluetooth-osoite	Täällä näkyy laitteen Bluetooth-osoite.
	Signaalin voimakkuus	Täällä näkyy nykyisen lähteen signaalin voimakkuus.

	<p>Bluetooth-laitteet</p>	<p>Täällä näkyy 10 viimeksi yhdistettyä laitetta. Lisäksi laitteiden viimeisen yhteyden aikatiedot.</p> <ul style="list-style-type: none"> <li>– Näytä laitteet painamalla ENTER-painiketta.</li> </ul>
--	---------------------------	---

Taul.23: Laitetiedot

### 9.3.37 RESET (laitteen tehdasasetusten palauttaminen)

Jos haluat poistaa kaikki tehdyt asetukset ja määrittää ne uudelleen, laite on palautettava kokonaan toimitustilaan.

Nollaa laite toimimalla seuraavasti:

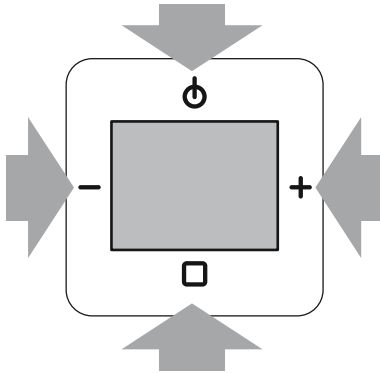

Kuva 77: Laitteen nollaaminen

1. Paina laitteen kaikkia neljää painiketta samanaikaisesti n. 5 sekunnin ajan.
  - Kaikki määritetyt asetukset poistetaan.
  - Laite siirtyy ensimmäiseen käyttöönottoon. Ensimmäisen käyttöönoton suorittamista varten, ks. luku 8 „Käyttöönotto“ sivulla 26.

9.4 Valikkopuu

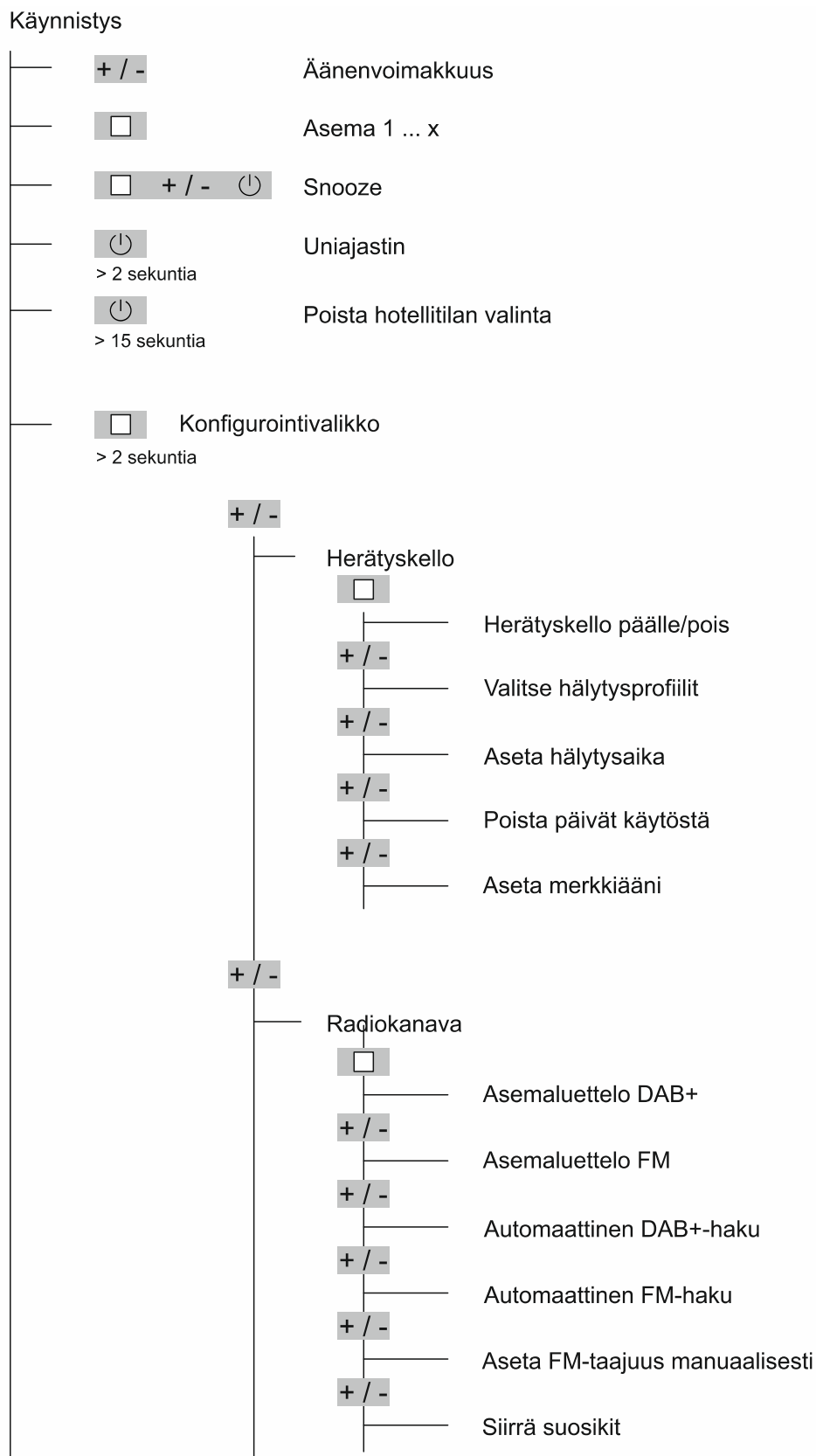

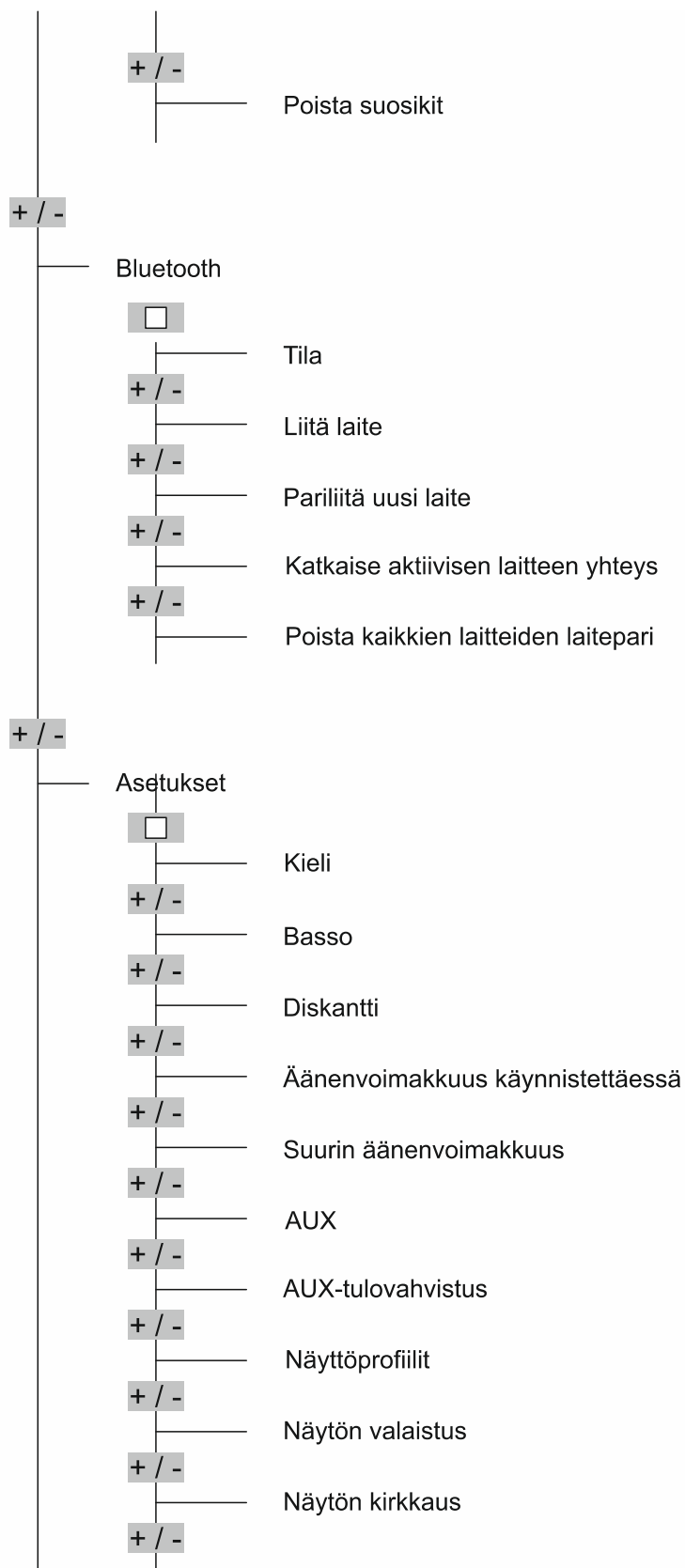

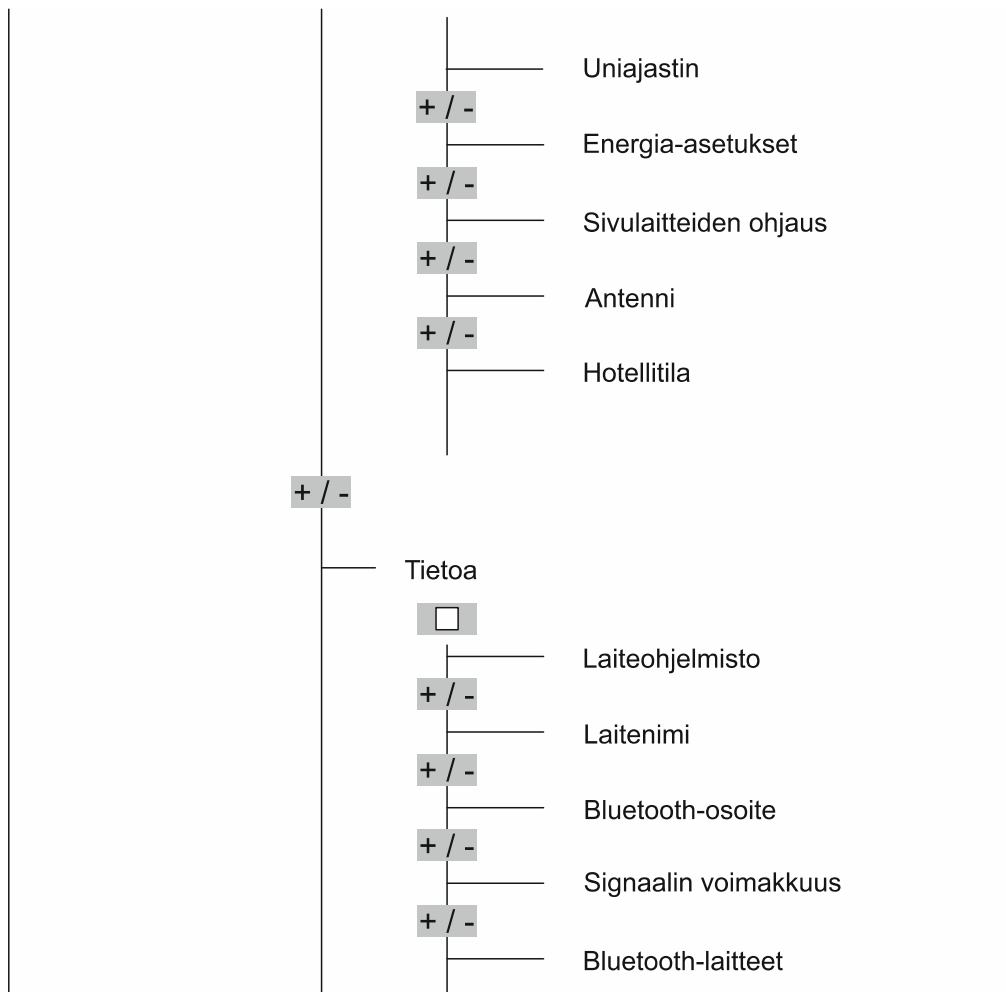

## 10 Käyttöesimerkkejä

### 10.1 Asennussarja

Pienempi tila on tarkoitus varustaa uppoasennettavalla radiolla ja yksittäisellä uppoasennettavalla kaiuttimella.

Tämä on perinteinen uppoasennettavan radion käyttötilanne. Tätä varten uppoasennettava radio on saatavissa asennusvalmiina sarjana yhdessä uppoasennettavan kaiuttimen kanssa.

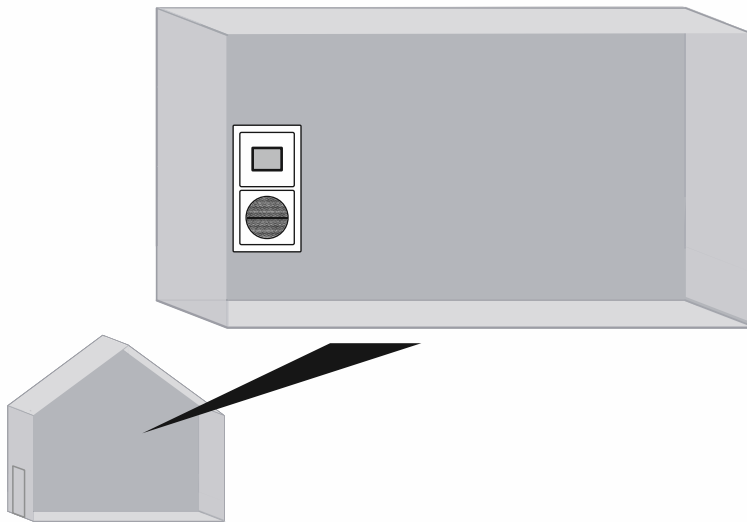
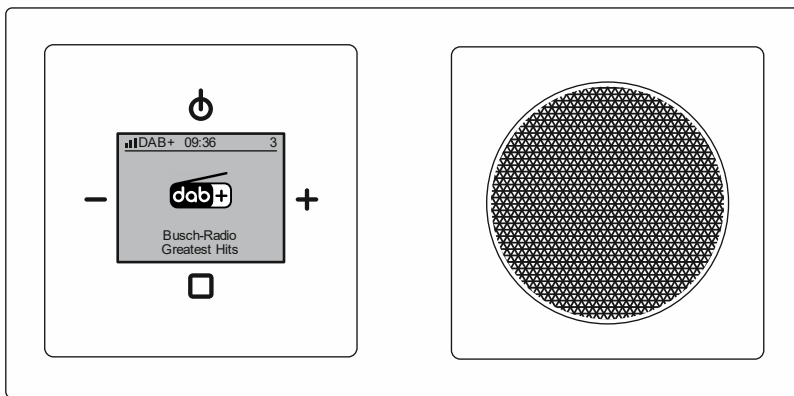

Kuva 78: Asennussarjan yleiskuva

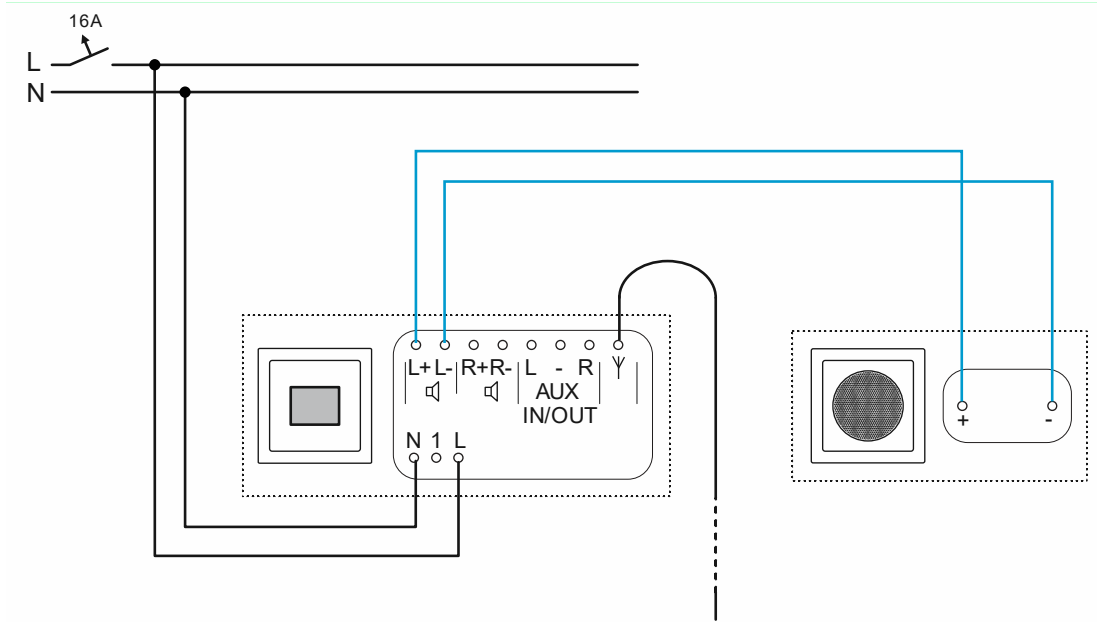

Kuva 79: Asennussarjan liitännät (dipoliantenni, noin 90 cm pitkä)



## 10.2 Asennussarja ja sivulaitekäyttö

Pienempi tila on tarkoitettu varustaa uppoasennettavalla radiolla ja yksittäisellä uppoasennettavalla kaiuttimella. Normaalin käytön lisäksi uppoasennettavan radion halutaan toistavan musiikkia, kun valo sytytetään.

Tämä on perinteinen uppoasennettavan radion käyttötilanne, kun uppoasennettava radio asennetaan ikkunattoman saniteettitilaan. Tätä varten uppoasennettava radio on saatavissa asennusvalmiina sarjana yhdessä uppoasennettavan kaiuttimen kanssa.

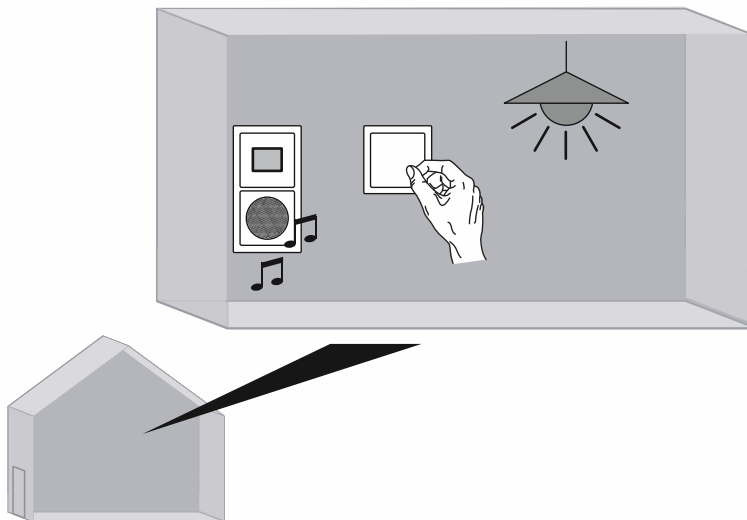
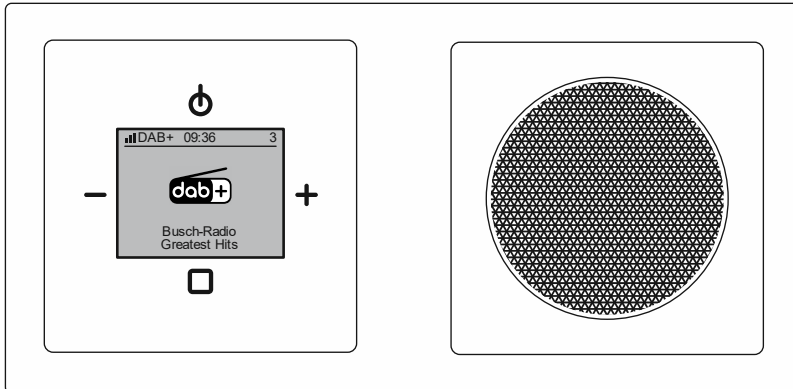

Kuva 80: Asennussarja ja sivulaitekäyttö: yleiskuva

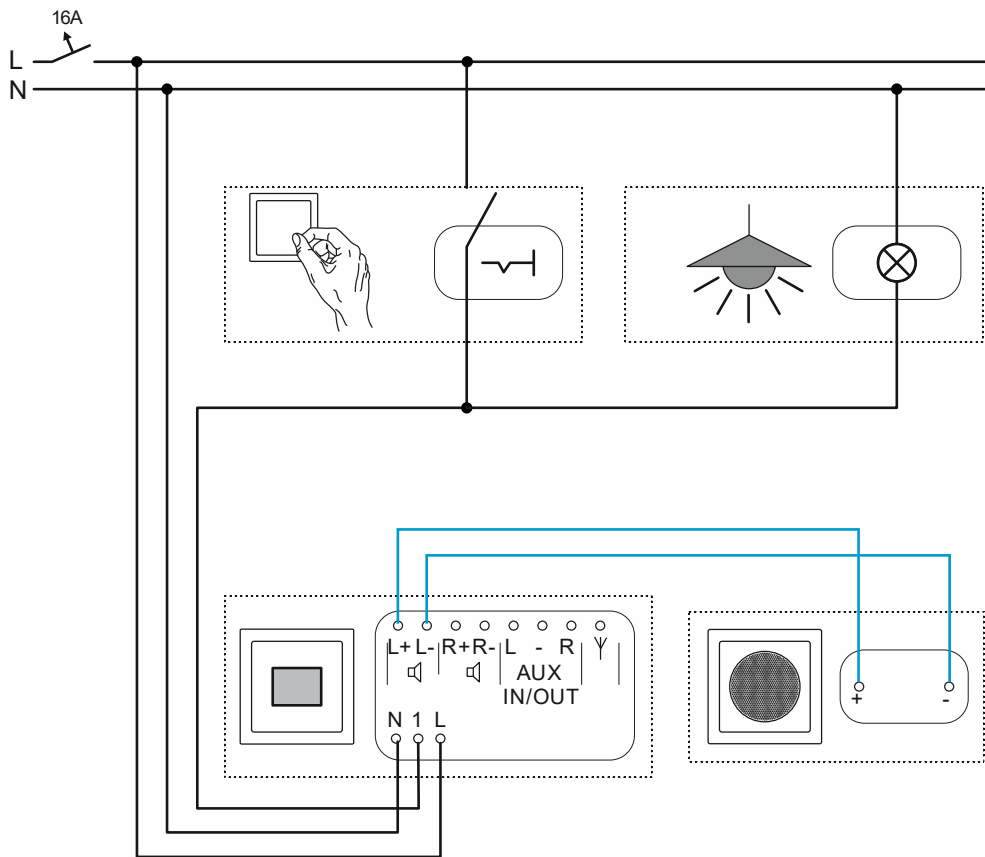

Kuva 81: Asennussarja ja sivulaitekäyttö: liitäntä

### 10.3 Asennussarja ja liikeilmaisim

Pienempi tila on tarkoitus varustaa uppoasennettavalla radiolla ja yksittäisellä uppoasennettavalla kaiuttimella.

Normaalin käytön lisäksi uppoasennettavan radion halutaan toistavan musiikkia, kun joku astuu tilaan. Tämä toteutetaan liikeilmaisimen avulla.

Tätä varten uppoasennettava radio on saatavissa asennusvalmiina sarjana yhdessä uppoasennettavan kaiuttimen kanssa. Liikeilmaisim on hankittava erikseen.

Liikeilmaisimena käytetään tässä esimerkissä yhdistelmää Busch-Watchdog 180 flex, Basic-anturi, Select-linssi 64761-xxx-500 ja uppoasennusyksikköä ABB flexTronics® Releyksikkö flex, 1-kert. 64811 U-500. Tämä yhdistelmä sopii ihanteellisesti tähän esimerkkiin.

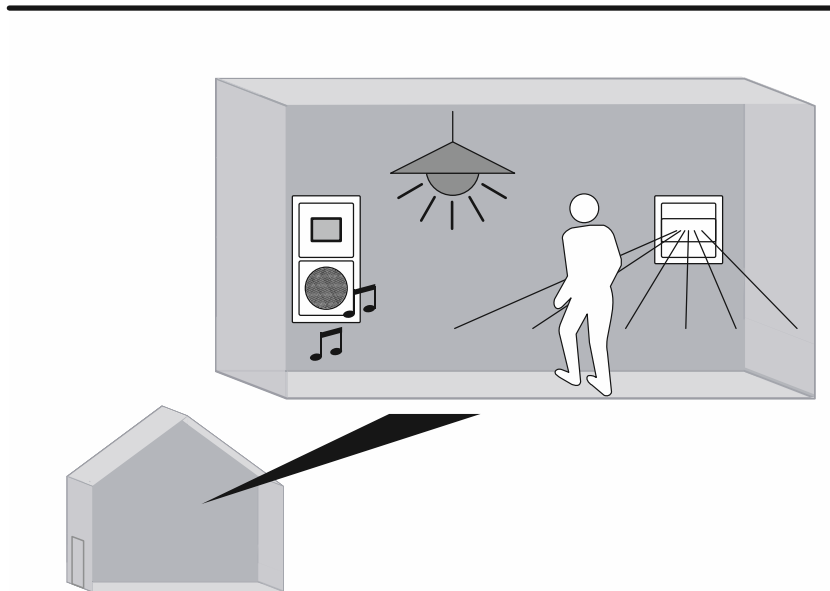
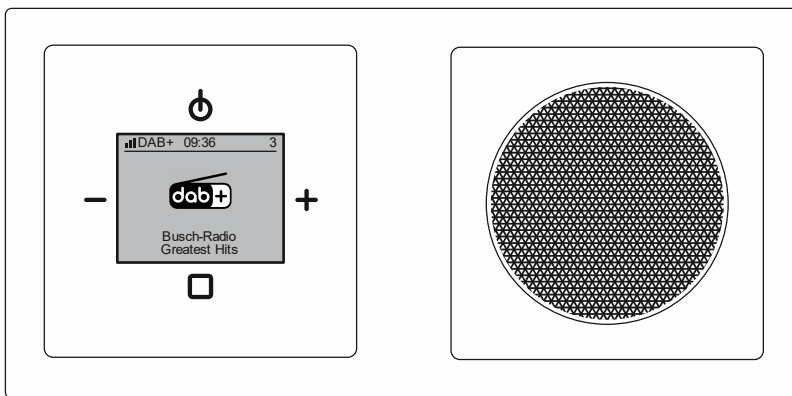

Kuva 82: Asennussarja ja liikeilmaisim: yleiskuva

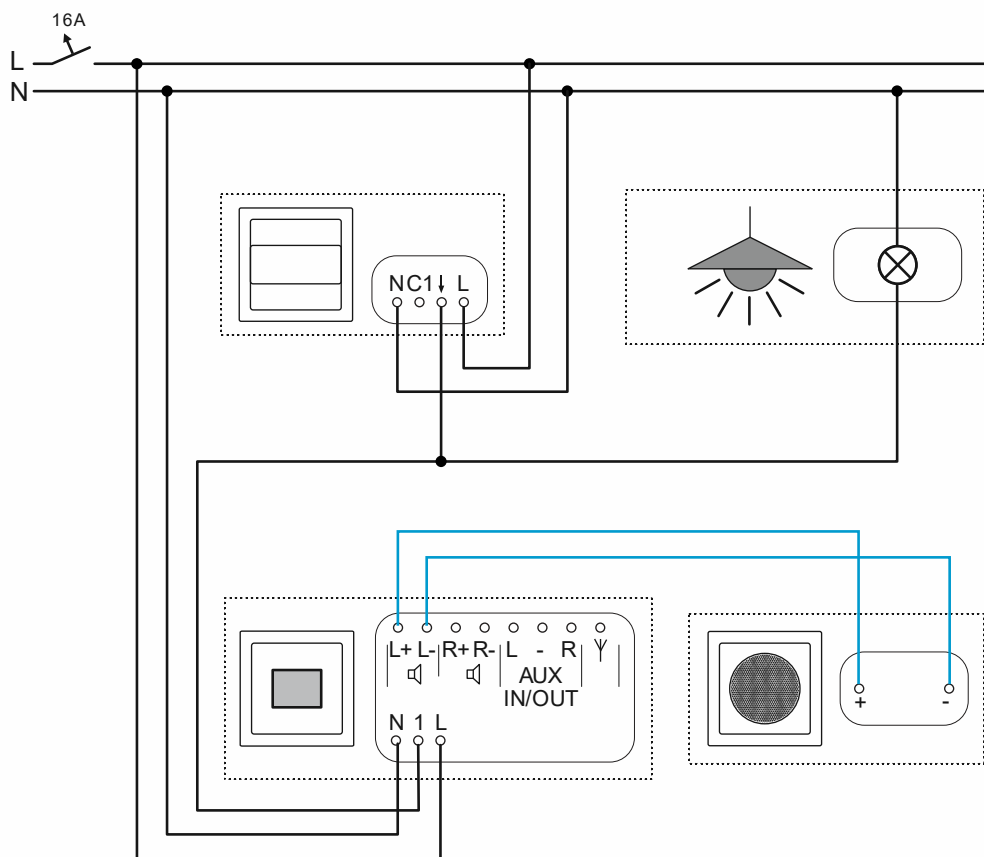

Kuva 83: Asennussarja ja liikeilmaisimien liittäminen

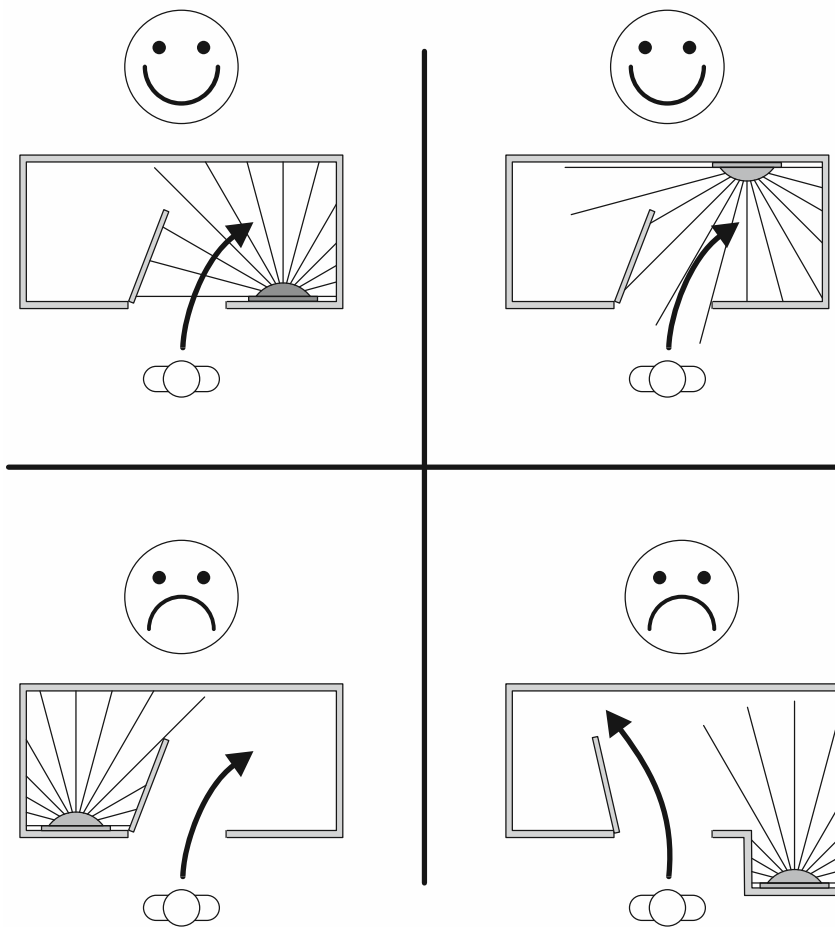

Kuva 84: Esimerkkejä liikeilmaisimen edullisesta ja epäedullisesta sijoittamisesta (sijoitus radion yhteyteen)

Liikeilmaisin sijoitetaan tavallisesti edulliseen paikkaan tilassa. Jos uppoasennettava radio on paikassa, joka on liikeilmaisimen kannalta epäedullinen, liikeilmaisimen voi sijoittaa myös suoraan uppoasennettavan radion yhteyteen.

- Etu: Jälkivarustelutilanteessa tilaan ei tarvitse vetää uusia kaapeleita.
- Haitta: Jos uppoasennettava radio on sijoitettu liikeilmaisimen kannalta epäedulliseen paikkaan, seurauksena voi olla liikkeen tunnistuksen rajoittuminen tai täydellinen estyminen.

Liikeilmaisin ei luonnollisestikaan havaitse seinien, avoimien ovien tai muiden esineiden läpi. Liikeilmaisin tulee sijoittaa niin, että tunnistusalue ei peity.

### 10.4 Kattokaiutin

Hieman suurempi tila on tarkoitus varustaa uppoasennettavalla radiolla ja 2 kattokaiuttimella.

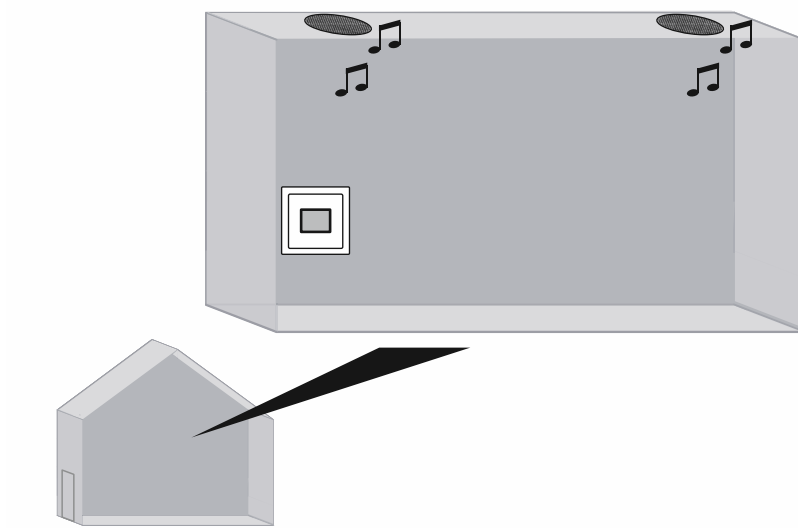

Kuva 85: Uppoasennettava radio ja 2 kattokaiutinta: yleiskuvaus

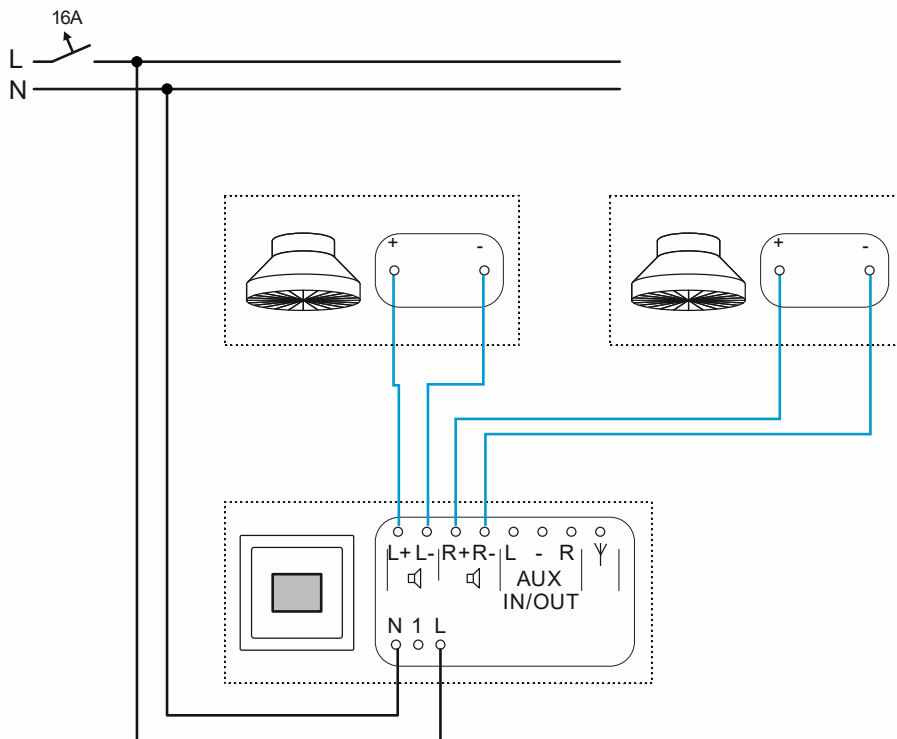

Kuva 86: Uppoasennettava radio ja 2 kattokaiutinta: liitäntä

## 10.5 Asennussarja ja Bluetooth-kaiutin

Suurempi tila on varustettu uppoasennettavalla radiolla ja yksittäisellä uppoasennettavalla kaiuttimella.

Uppoasennettavan kaiuttimen lisäksi tilaan sijoitetaan Bluetooth-kaiutin, joka toistaa tarvittaessa uppoasennettavan radion musiikkia.

- Jotta Bluetooth-kaiutin voi toistaa musiikkia, uppoasennettavan radion Bluetooth-tilaksi on valittava asetuksissa Lähetin, ks. luku 9.3.16 „Valikko Bluetooth – Tila“ sivulla 66.

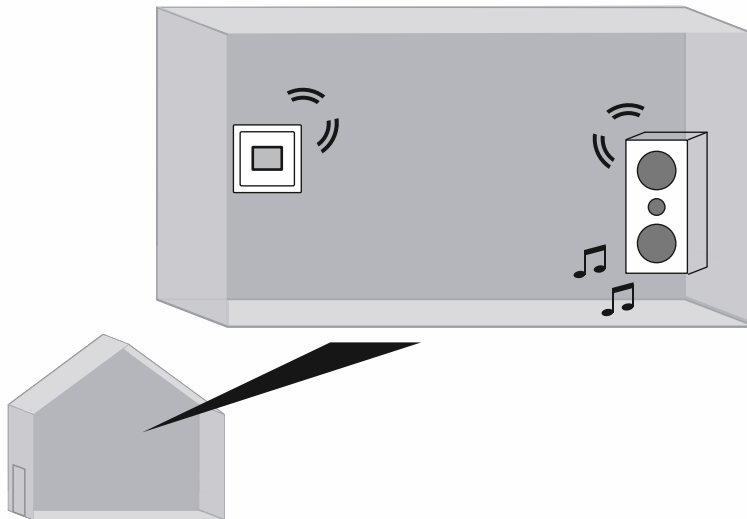

Kuva 87: Asennussarja ja Bluetooth-kaiutin: yleiskuva

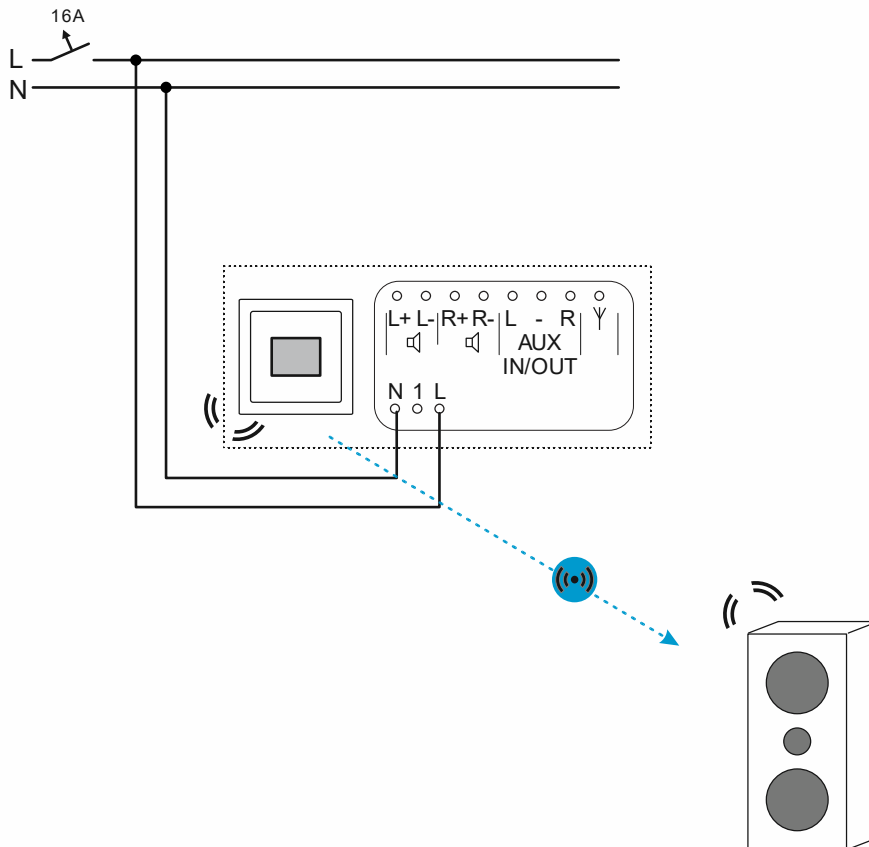

Kuva 88: Asennussarja ja Bluetooth-kaiutin: liitäntä



### Ohje

Jos uppoasennettavaan radioon (Bluetooth-tilana Lähetin) on liitetty kiinteästi muita kaiuttimia, ne poistetaan automaattisesti käytöstä kun yhteys Bluetooth-kaiuttimeen muodostetaan. Muuten seurauksena olisi vastavaikutuksia (esim. kaikua).



## 10.6 AUX ja vahvistin

Suurempi tila on tarkoitettu varustaa uppoasennettavalla radiolla ja 2 kattokaiuttimella.

Uppoasennettavan radion tehon suurentamista varten asennetaan vahvistin esim. sähkökeskukseen tai laskettuun kattoon.

Jotta musiikkia voidaan toistaa AUX-liitäntöjen kautta kattokaiuttimista, AUX-tila tulee asettaa uppoasennettavan radion ominaisuuksissa tilaan Lähtö, ks. luku 9.3.26 „Valikko Asetukset – AUX“ sivulla 78.

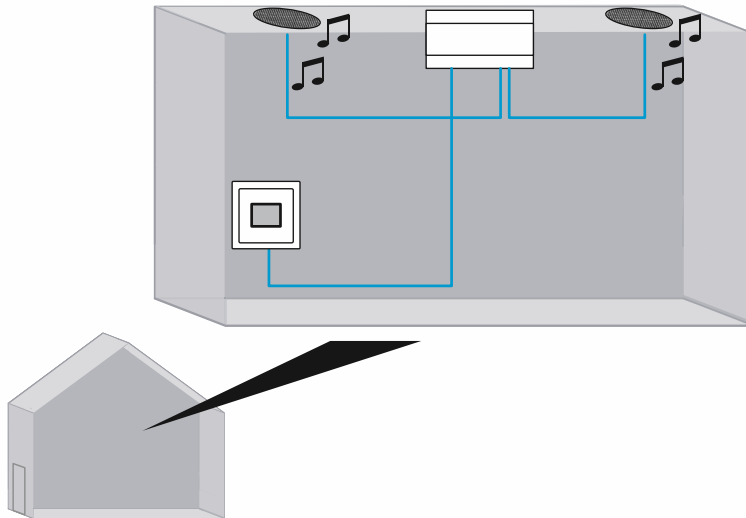

Kuva 89: Uppoasennettava radio, vahvistin ja 2 kattokaiutinta: yleiskuvaus



### Ohje

fABBiltä ei tällä hetkellä ole saatavissa vastaavaa vahvistinta. Se on hankittava muiden valmistajien tuotevalikoimista.

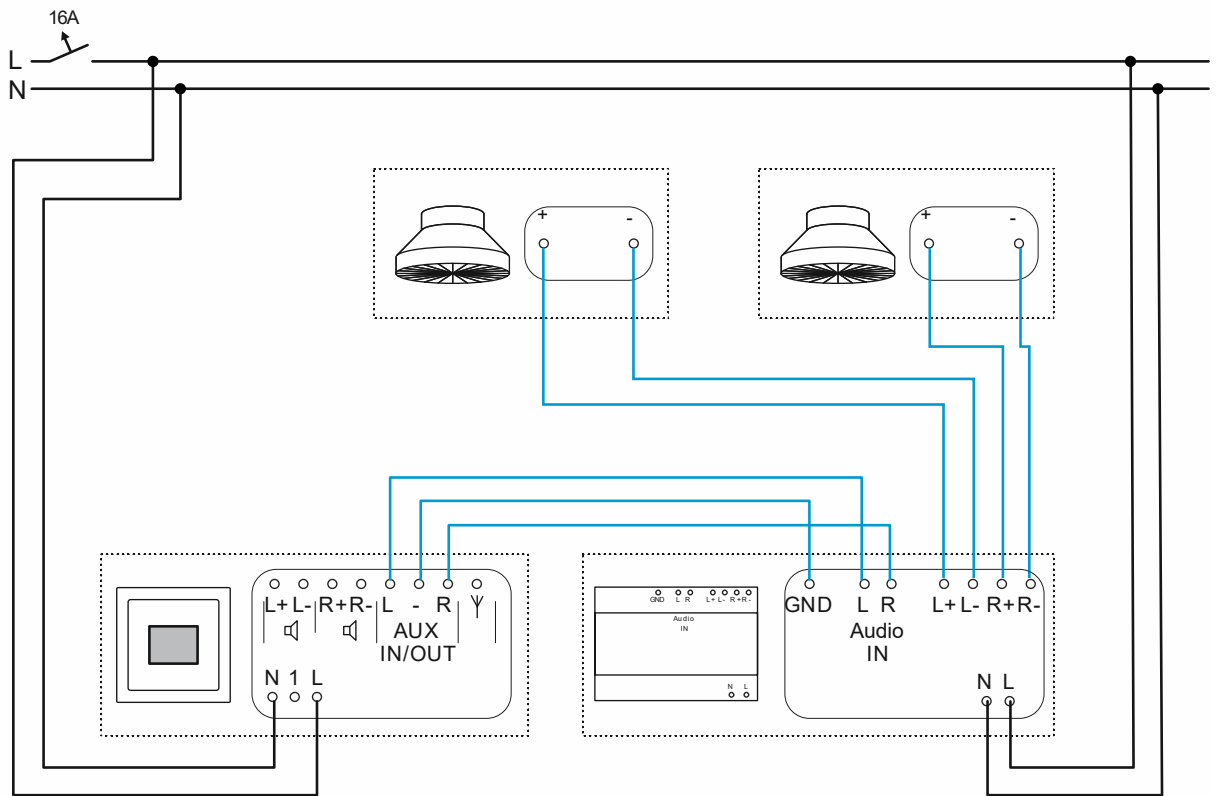

Kuva 90: Uppoasennettava radio, vahvistin ja 2 kattokaiutinta: liitäntä

Vahvistimen liitännän toteutus ja merkintä riippuvat käytettävästä laitteesta. Merkinnän "AUX-IN" sijaan voidaan käyttää myös esimerkiksi merkintöjä "Audio-IN" tai "Line-IN".

## 10.7 AUX ja HiFi-laitteisto

Uppoasennettavan radion asemia halutaan toistaa lisäksi HiFi-laitteistolla.

Tätä varten uppoasennettavaa radiota laajennetaan 2 RCA-liittimellä varustetulla multim mediasovittimella.

Jotta musiikkia voidaan toistaa AUX-liitäntöjen kautta HiFi-laitteistossa, AUX-tila tulee asettaa uppoasennettavan radion ominaisuuksissa tilaan Lähtö, ks. luku 9.3.26 „Valikko Asetukset – AUX“ sivulla 78.

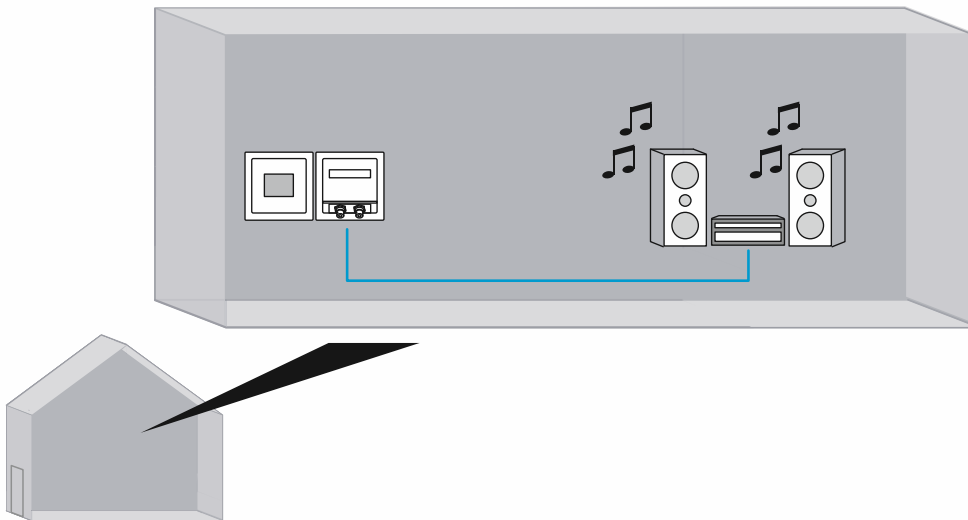

Kuva 91: Uppoasennettava radio ja HiFi-laitteisto: yleiskuvauus

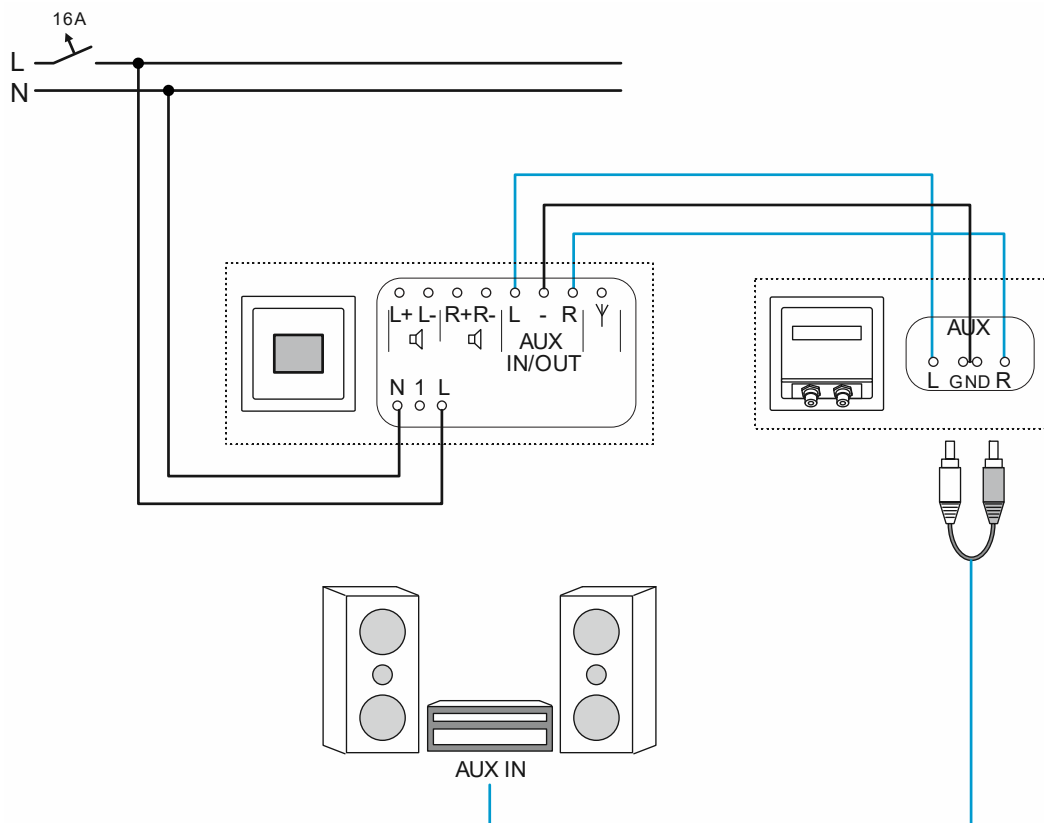

Kuva 92: Uppoasennettava radio ja HiFi-laitteisto: liitäntä

HiFi-laitteiston liitännän toteutus ja merkintä riippuvat käytettävästä laitteesta. Merkinnän "AUX-IN" sijaan voidaan käyttää myös esimerkiksi merkintöjä "Audio-IN", "Line-IN", "CD" tai "Tuner".

## 10.8 Multimedialaitteen toistaminen uppoasennettavan radion kautta HiFi-laitteistossa

Tilassa halutaan toistaa älypuhelimien soittolistaa uppoasennettavan radion kautta HiFi-laitteistossa.

Tätä varten uppoasennettavaa radiota laajennetaan 2 RCA-liittimellä varustetulla multimediasovittimella.

Jotta musiikkia voidaan toistaa AUX-liitäntöjen kautta HiFi-laitteistossa, AUX-tila tulee asettaa uppoasennettavan radion ominaisuuksissa tilaan Lähtö, ks. luku 9.3.26 „Valikko Asetukset – AUX“ sivulla 78.

Jotta uppoasennettava radio pystyy vastaanottamaan älypuhelimien soittolistaa Bluetooth®-yhteyden välityksellä, Bluetooth-tila tulee asettaa uppoasennettavan radion ominaisuuksissa vastaanotintilaan, ks. luku 9.3.16 „Valikko Bluetooth – Tila“ sivulla 66.

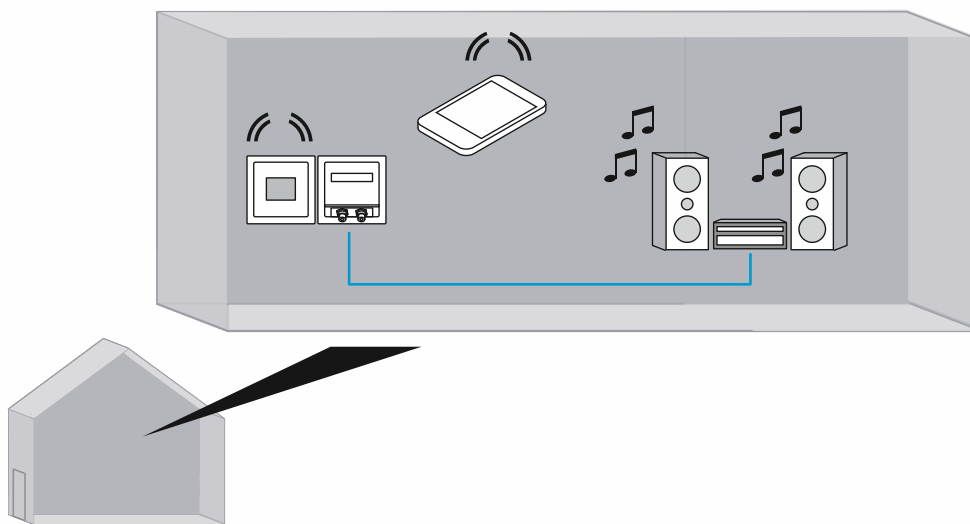

Kuva 93: Älypuhelimien soittolistaa toistaminen uppoasennettavan radion kautta HiFi-laitteistossa: yleiskuvaus

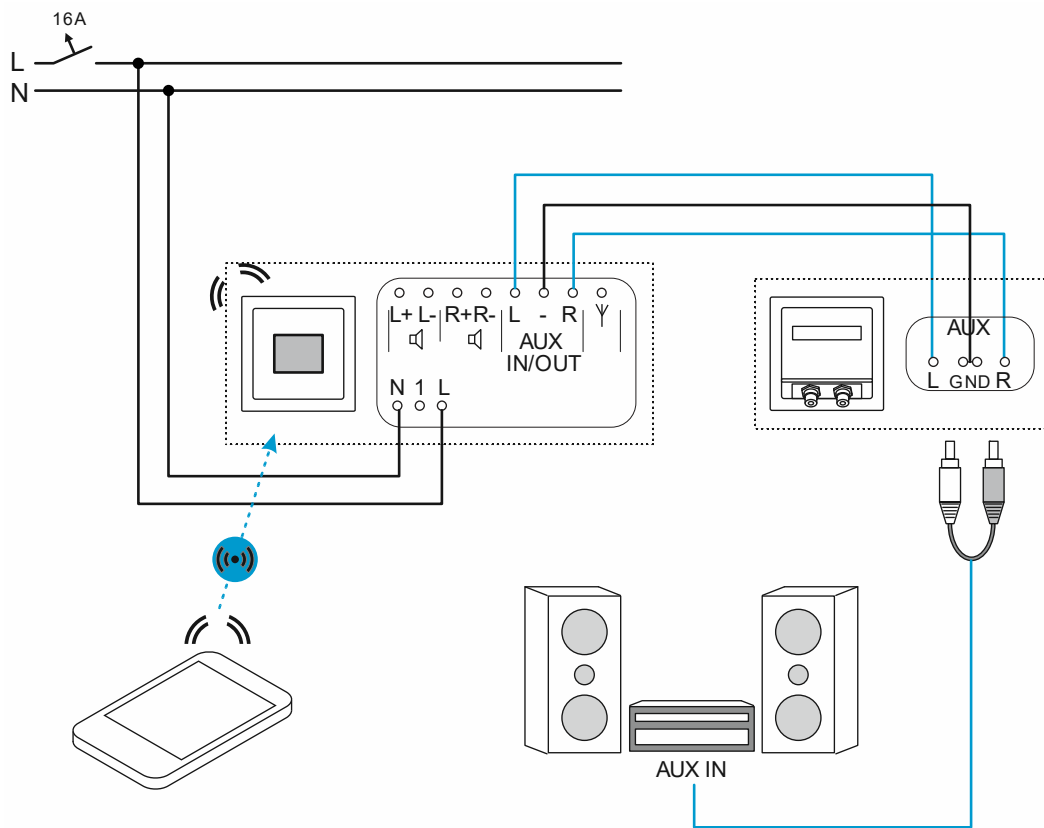

Kuva 94: Älypuhelimien soittolistan toistaminen uppoasennettavan radion kautta HiFi-laitteistossa: liitäntä

HiFi-laitteiston liitännän toteutus ja merkintä riippuvat käytettävästä laitteesta. Merkinnän "AUX-IN" sijaan voidaan käyttää myös esimerkiksi merkintöjä "Audio-IN", "Line-IN", "CD" tai "Tuner".

## 10.9 AUX ja TV-audiosignaalit

Tilassa halutaan kuunnella TV:n audiosignaaleja uppoasennettavan radion kautta. Tällöin myös uutis- tai musiikkikanavia voidaan kuunnella uppoasennettavasta radiosta.

Tätä varten uppoasennettavaa radiota laajennetaan 2 RCA-liittimellä varustetulla multimediasovittimella.

Jotta TV:n audiosignaaleja voidaan toistaa uppoasennettavan radion AUX-liitäntöjen kautta, AUX-tila tulee asettaa uppoasennettavan radion ominaisuuksissa tilaan Tulo, ks. luku 9.3.26 „Valikko Asetukset – AUX“ sivulla 78.

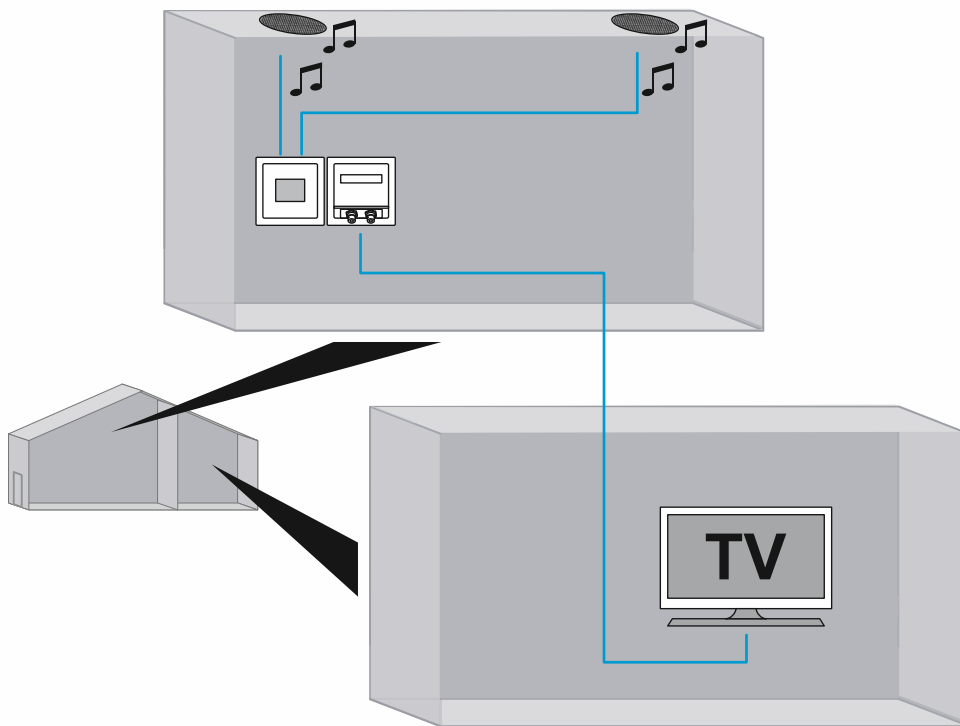

Kuva 95: Uppoasennettava radio ja TV: yleiskuvaus

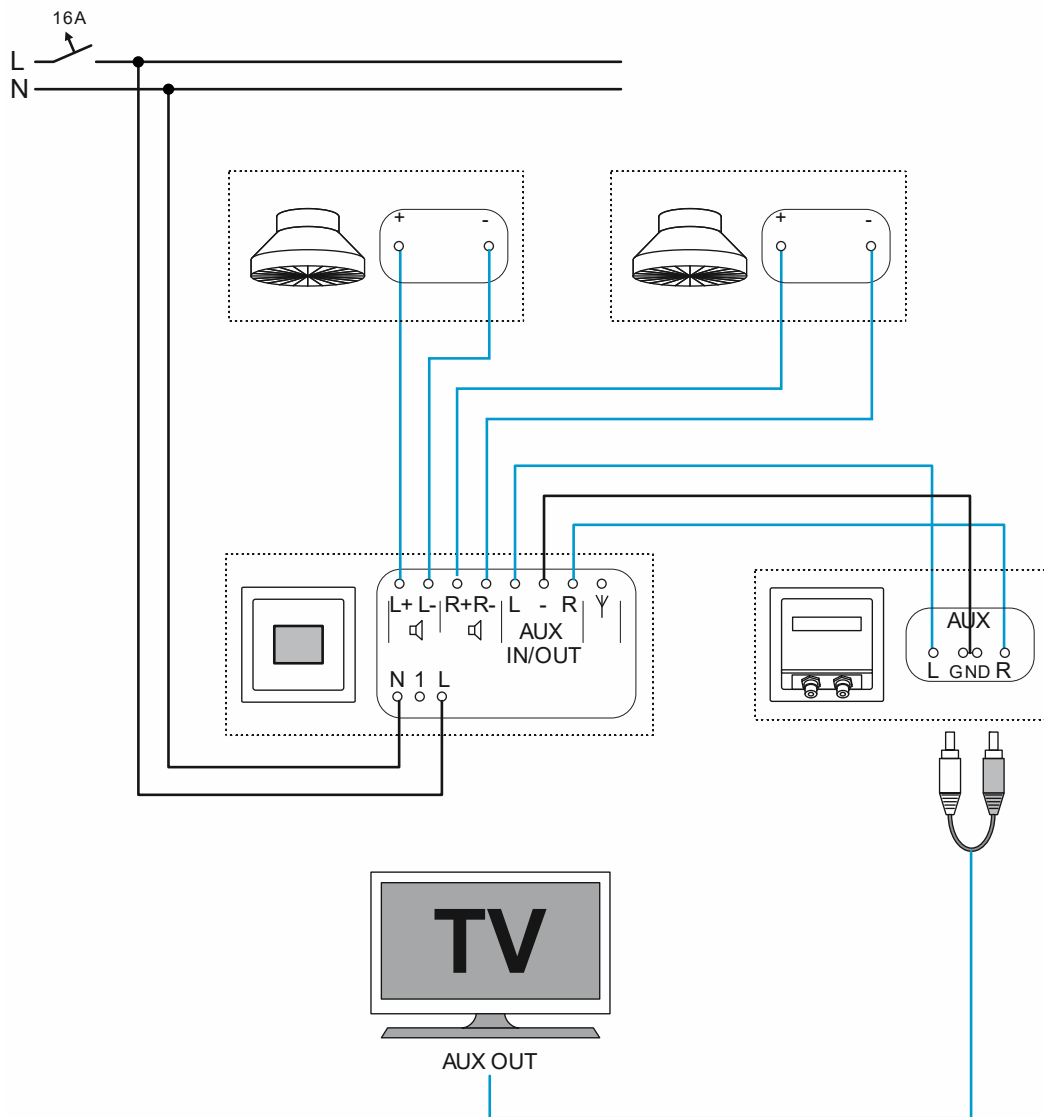

Kuva 96: Uppoasennettava radio ja TV: liitettä

TV:n liitännän toteutus ja merkintä riippuvat käytettävästä laitteesta. Merkinnän "AUX-OUT" sijaan voidaan käyttää myös esimerkiksi merkintöjä "Audio-OUT" tai "Line-OUT".



# 11 Huolto

## 11.1 Puhdistus

**Huomio! – Laitevauriot!**

- Puhdistusaineiden sumuttaminen voi aiheuttaa niiden pääsyn laitteeseen raoista.
  - Älä suihkuta puhdistusainetta suoraan laitteeseen.
- Aggressiivisia puhdistusaineita käytettäessä on olemassa vaara, että laitteen pinta vaurioituu.
  - Älä käytä syövyttäviä aineita, hankaavia aineita tai liuottimia.

Puhdista likaantuneet laitteet pehmeällä, kuivalla liinalla.

- Mikäli se ei riitä, kostuta liina kevyesti saippualliuokseen.

## 12 FAQ ja vinkkejä

### Huono vastaanottolaatu

Jos asemahaun yhteydessä ei löydy asemia tai jos suosikkeja toistettaessa näkyviin tulee usein ilmoitus Ei signaalia, syytä voi olla monia.

- Laitteeseen ei ole liitetty ulkoista antennia:
  - Laitteessa on sisäinen antenni. Se riittää, kun vastaanottolaatu on hyvä. Jos vastaanottolaatu on huono, suosittelemme käyttämään ulkoista antennia, esim. dipoliantennia. Ulkoisen antennin liitäntää varten, ks. luku 7.5.3 „Antenni“ sivulla 25.
- Ulkoinen antenni on liitetty. Laitteessa antennitilaksi on valittu ”Sisäinen”.
  - Tällöin laite ei käytä ulkoista antennia. Valitse laitteen antennitilaksi ”Ulkoinen”, ks. luku 9.3.34 „Valikko ”Asetukset” – ”Antenni”” sivulla 86.
- Ulkoista antennia ei ole liitetty. Sisäistä antennia käytetään. Laitteessa antennitilaksi on valittu ”Ulkoinen”.
  - Tällöin laite ei käytä sisäistä antennia. Valitse laitteen antennitilaksi ”Sisäinen”, ks. luku 9.3.34 „Valikko ”Asetukset” – ”Antenni”” sivulla 86.
- Ulkoinen antenni on sijoitettu epäedulliseen paikkaan.
  - Ulkoisen antennin sijoittelulla voi olla merkittävä vaikutus vastaanottolaatuun. Ulkoisen antennin paras sijainti selviää vain paikan päällä kokeilemalla. Muuta ulkoisen antennin paikkaa, kunnes vastaanottolaatu on hyvä.
- Laite on paikassa, jossa ei ole signaalia.
  - Tällöin on liitettävä ulkoinen antenni, joka on sijoitettu niin, että vastaanottolaatu on hyvä. Ulkoisen antennin liitäntää varten, ks. luku 7.5.3 „Antenni“ sivulla 25.

### Äänvoimakkuus ei ole kokonaan säädettävissä

- Upposennettavan radion suurin äänvoimakkuus on säädetty alas. Äänvoimakkuuden palkkia ei tällöin voi normaalikäytössä säätää kokonaan oikealle.
  - Säädä upposennettavan radion suurin äänvoimakkuus, ks. luku 9.3.25 „Valikko Asetukset – Suurin äänvoimakkuus“ sivulla 77.

### Herätysääni on hiljainen

- Upposennettavan radion suurin äänvoimakkuus on säädetty alas. Se rajoittaa myös herätysäänien voimakkuutta.
  - Säädä upposennettavan radion suurin äänvoimakkuus, ks. luku 9.3.25 „Valikko Asetukset – Suurin äänvoimakkuus“ sivulla 77.

**Kellonaikaa ei voi muuttaa**

- Kellonaika asetetaan automaattisesti radiokanava yhteydessä.
  - Jos uppoasennettava radio on esim. jatkuvasti yhdistetty suosikkiin AUX, kellonaikaa ei päivitetä. Muuta kellonaikaa vaihtamalla radioasemaa suosikeissa ja valitsemalla hetken päästä uudelleen alkuperäisen radioaseman.

**Suosikki "AUX" ei ole näkyvissä**

- AUX-tilaksi on valittu laitteessa AUX-lähtö tai se on poistettu käytöstä.
  - Aseta laitteen AUX-tilaksi AUX-tulo, ks. luku 9.3.26 „Valikko Asetukset – AUX“ sivulla 78.

**Suosikki "Bluetooth" ei ole näkyvissä**

- Bluetooth-tilaksi on valittu laitteessa Lähetin.
  - Aseta laitteen Bluetooth-tilaksi Vastaanotin, ks. luku 9.3.16 „Valikko Bluetooth – Tila“ sivulla 66.

**Uppoasennettavasta radiosta ei kuulu mitään.**

Jos Bluetooth-symboli näkyy uppoasennettavassa radiossa jatkuvasti, multimedialaite on yhdistetty.

- Multimedialaite on parhaillaan kytkettynä pois toiminnasta (aikakatkaisua ei vielä saavutettu).
- Multimedialaite on mykistetty.
- Multimedialaitteen äänenvoimakkuus on säädetty nolnaan.
- Multimedialaitteen äänentoisto-ohjelma on taukotilassa.
  - Näin voi käydä erityisesti yhteyden hetkellisen katkeamisen yhteydessä.
- Olet kantaman raja-alueella. Signaali on vielä riittävän voimakas yhteyden ylläpitämiseen, mutta kuitenkin liian heikko riittävän datamäärän siirtämiseen musiikin toistamista varten.

**Multimedialaitetta ei voi yhdistää, vaikka uppoasennettava radio näkyy Bluetooth-asetuksissa.**

- Uppoasennettavaan radioon on jo liitetty toinen multimedialaite.
  - Erotä tällöin liitetty multimedialaite uppoasennettavasta radiosta.
    - ks. luku 9.3.19 „Valikko Bluetooth – Erotä aktiivinen laite“ sivulla 69
    - ks. luku 9.3.20 „Valikko "Bluetooth" – "Kaikkien laitteiden kytkeminen irti"“ sivulla 70

Multimedialaite on sen jälkeen kytkettävä uudelleen ja yhteys on luotava uudelleen, koska uppoasennettavaan radioon tallennettu kytkettyjen laitteiden luettelo on tyhjennetty.

## 13 Vaatimustenmukaisuusvakuutus

ABB vakuuttaa, että radiolaitetyyppi 8217 U-101-500 vastaa direktiiviä 2014/53/EU.

EU-vaatimustenmukaisuusvakuutuksen täydellinen teksti on saatavilla seuraavassa internet-osoitteessa:

8217 U-101-500	<a href="https://new.abb.com/products/2CKA008200A0279.html">https://new.abb.com/products/2CKA008200A0279.html</a>
----------------	---

Taul.24: Linkki vaatimustenmukaisuusvakuutukseen

## 14 Hakemisto

## Ä

Äänenvoimakkuuden muuttaminen ..... 32  
 Äänenvoimakkuus ..... 34, 77, 114

## A

Ajat ..... 34, 54, 55  
 Aloitusaänenvoimakkuus ..... 76  
 Antenni ..... 16, 20, 25, 86, 114  
 Asemaluettelo DAB+ näyttäminen ..... 38, 51, 59, 61  
 Asemaluettelo FM näyttäminen ..... 38, 60, 62  
 Asennus ..... 15  
 Asentajaa koskevat vaatimukset ..... 14  
 Automaattinen DAB+-asemahaku. 26, 27, 33, 38, 59, 61  
 Automaattinen FM-asemahaku ... 26, 27, 33, 38, 60, 62  
 AUX .... 20, 23, 26, 46, 47, 78, 105, 107, 109, 111, 115  
 AUX (Auxiliary) ..... 16, 23, 46  
 AUX ja TV-audiosignaali ..... 111  
 AUX ja vahvistin ..... 105  
 AUX-toiminnon käyttäminen ..... 23, 46  
 AUX-tulovahvistus ..... 46, 79  
 AUX-tulovahvistus ..... 46  
 AUX-tulovahvistus ..... 79

## B

Basso ..... 74  
 Bluetooth®-käyttö ..... 22, 33, 39  
 Bluetooth-kaiutin ..... 103  
 Bluetooth-käyttöä koskevia ohjeita ..... 43  
 Bluetooth-käyttöä koskevien ongelmien poistaminen 43  
 Bluetooth-laitteen erottaminen ..... 42, 45, 69, 115  
 Bluetooth-laitteen laiteparin muodostaminen ... 39, 41, 42, 67, 68  
 Bluetooth-laitteen yhdistäminen ..... 39, 41, 42, 67  
 Bluetooth-laitteiden kytkeminen irti .... 42, 45, 70, 115  
 Bluetooth-tila 39, 41, 42, 43, 51, 66, 67, 68, 103, 109, 115

## D

Diskantti ..... 75

## E

Energiatohokkuus ..... 84

## F

FAQ ja vinkkejä ..... 114  
 FM-aseman asettaminen manuaalisesti . 26, 27, 33, 38, 63

## H

henkilökunnan koulutus ..... 8  
 Herätysäänet ..... 34, 58  
 Herätysajat ..... 34, 54, 55  
 Herätyskello ..... 34, 35, 51, 53  
 Herätyskello käyttäminen ..... 34  
 Herätyspäivien poistaminen käytöstä ..... 54, 57  
 Herätysprofiilit ..... 34, 54, 55  
 HiFi-laitteisto ..... 107, 109

Hotellitila ..... 87  
 Huolto ..... 113

## I

irrottaminen ..... 15

## K

Kaiuttimet ..... 12, 16, 21  
 Kanava valitseminen (suosikit) ..... 32  
 Käytetyt ohjeet ja symbolit ..... 6  
 Käyttö ..... 8, 28  
 Käyttö - konfigurointi ..... 29, 49  
 Käyttö normaalikäytössä ..... 28, 30  
 käyttöesimerkki  
 aux ja vahvistin ..... 105  
 Käyttöesimerkki  
 asennussarja ..... 95  
 asennussarja ja Bluetooth-kaiutin ..... 103  
 asennussarja ja liikeilmaisin ..... 99  
 asennussarja ja sivulaitekäyttö ..... 97  
 AUX ja HiFi-laitteisto ..... 107  
 kattokaiutin ..... 102  
 multimedialaitteen toistaminen HiFi-laitteistossa ..... 109  
 Käyttöönotto ..... 26, 91  
 Käyttötavat ..... 28  
 Kielen asettaminen uudelleen ..... 72  
 Kieli ..... 26, 52, 71, 72  
 Kohderyhmä ..... 8  
 Konfigurointi ..... 29, 49  
 Konfigurointi ..... 51

## L

Laitetiedot ..... 52, 89  
 Laitteen asetusten palauttaminen ..... 26, 91  
 Lempiasemien näyttäminen ..... 38  
 Lempiasemien tallentaminen ..... 38  
 Liikeilmaisin ..... 99  
 Liitäntä, asennus ..... 14

## M

Määräysten mukainen käyttö ..... 7  
 Määräysten vastainen käyttö ..... 7  
 Multimedialiitäntä ..... 21

## N

Näytön kirkkaus ..... 81, 82, 84  
 Näytön profiili ..... 80  
 Näyttö ..... 49  
 Näyttöprofiili ..... 80

## O

Ohjetta koskevia huomautuksia ..... 5

## P

Painikevaraus ..... 31, 50  
 poiskytkentäaika ..... 31, 37, 83  
 Poiskytkentäaika ..... 37, 83  
 Poista päivät käytöstä ..... 54, 57

Poista suosikit .....38, 59, 60, 63, 65  
 Profiili ..... 80  
 Puhdistus..... 113

**R**

Rakenne ja toiminta..... 11  
 RESET .....26, 91

**S**

Sähkökatko..... 48  
 Sähkökatkos ..... 48  
 Sähköliitäntä ..... 16, 17, 20  
 Signaaliäänten määrittäminen.....34, 58  
 Siirrä suosikit .....38, 59, 60, 63, 64  
 Sivulaiteohjaus ..... 85  
 Sivulaitteen käyttö ..... 97  
 Suosikit ..... 32  
 Suosikkien näyttäminen ..... 38  
 Suosikkien tallentaminen..... 38, 51, 59, 60, 61, 62  
 Suurin äänenvoimakkuus ..... 34, 77, 114

**T**

tallennettavat tiedot.....9  
 Tekniset tiedot..... 13  
 Toiminnot ..... 11

Toiminnot - konfigurointi .....51  
 Toimintasuositus ..... 9  
 Torkku.....34  
 Torkkutoiminto .....34  
 Trademarks..... 5  
 Tulovahvistus ..... 46, 79  
 Turvallisuus ..... 6, 14  
 Turvallisuusohjeet ..... 9

**U**

Uniajastin..... 37, 83  
 Unitoiminto ..... 31, 37, 83

**V**

Valikko "Info"..... 52, 89  
 Valikkopuu..... 52, 92  
 Vastaanottolaatu ..... 114  
 Vieras kieli asetettuna .....72

**Y**

Yhdistelymahdollisuudet ..... 12  
 Yleisnäkyvä .....30  
 Ympäristö..... 10  
 Ympäristönsuojelua koskevia ohjeita ..... 10



---

**Busch-Jaeger Elektro GmbH**  
**ABB-ryhmään kuuluva yritys**

Postfach  
58505 Lüdenscheid

Freisenbergstraße 2  
58513 Lüdenscheid

[www.BUSCH-JAEGER.com](http://www.BUSCH-JAEGER.com)  
[info.bje@de.abb.com](mailto:info.bje@de.abb.com)

Keskusmyyntipalvelu:  
Puh.: +49 2351 956-1600  
Faksi: +49 2351 956-1700