

GROHE Blue® HOME Connected
DESIGN + ENGINEERING
GROHE GERMANY

INT00021/ÄM 240242/12.18

www.grohe.com

*Pure Freude
an Wasser*



Legendă	2
Informații privind siguranța	3
Utilizarea conform destinației	5
Condiții de operare	5
Apple	5
Android™	5
Aplicația actuală	6
Zone funcționale	6
Setări de conectare	6
iOS	7
Prezentarea generală a aplicației GROHE ONDUS	7
Prima punere în funcțiune	7
Instalarea aplicației GROHE ONDUS	7
Pornirea aplicației GROHE ONDUS	8
Adăugați răcitorul GROHE BLUE Home la rețea	8
Utilizare	9
Verificați starea sistemului	9
Denumiri/Modificarea setărilor	9
Restabilirea setărilor din fabrică	10
Deconectare	10
Notificări	10
Android	11
Prezentarea generală a aplicației GROHE ONDUS	11
Prima punere în funcțiune	11
Instalarea aplicației GROHE ONDUS	11
Pornirea aplicației GROHE ONDUS	12
Adăugați răcitorul GROHE BLUE Home la rețea	12
Utilizare	13
Verificați starea sistemului	13
Denumiri/Modificarea setărilor	13
Restabilirea setărilor din fabrică	14
Deconectare	14
Notificări	14
Întreținere	15
Defecțiuni	15

Legendă

	Text informații
	Informații generale
	Utilizare
	Reglaje
	Componentele livrate
	Nu este inclus în componentele livrate
	Se închide apa
	Se verifică etanșeitarea
	Atenție!
	Cu putere
	Setare din fabrică
	Curățare
	Instalare
	Întreținere
	Adăugați răcitorul la rețea



Informații privind siguranța

Indicații privind pericolele:

- Evitați pericolele cauzate de cablul de conexiune deteriorat. În caz de deteriorare, cablul de conexiune trebuie înlocuit de către producător, de un atelier de service al acestuia sau de o persoană cu calificare corespunzătoare.

Indicații pentru instalare:

- Instalarea trebuie efectuată numai în încăperi asigurate contra înghețului.
- Instalarea trebuie efectuată de către un instalator specializat instruit.
- Înainte de instalare, trebuie să se întrerupă alimentarea cu apă.
- Instalarea și utilizarea aparatului GROHE Blue Home trebuie să respecte prevederile naționale în vigoare.

Indicații pentru funcționare:

- Apa care urmează să fie utilizată trebuie să respecte directiva europeană privind apa potabilă. Înainte de a utiliza apă de altă calitate, respectiv apă cu aditivi, este esențială o consultare cu producătorul.
- Aparatul GROHE Blue Home trebuie să fie utilizat numai așa cum este specificat în instrucțiunile de utilizare. O altă utilizare sau o utilizare ce depășește acest cadru nu este în conformitate cu dispozițiile privind destinația.
- Aparatul GROHE Blue Home trebuie să fie utilizat numai în stare tehnică ireproșabilă și în conformitate cu dispozițiile din instrucțiunile de utilizare privind destinația, siguranța și pericolele.
- Remediați imediat defecțiunile.
- Nu ne asumăm răspunderea pentru daunele rezultate din nerespectarea instrucțiunilor de utilizare.
- Utilizați **numai piese de schimb și accesorii originale**. Utilizarea altor piese duce la pierderea garanției și a valabilității marcatului CE și este posibil să cauzeze vătămări corporale.

Instrucțiuni pentru software și conectare la internet:

- Pentru a asigura o operare cu toate funcționalitățile aparatului, trebuie să conectați la internet atât aparatul dvs. smartphone, cât și răcitorul GROHE Blue Home și să aveți instalată în prealabil pe aparat aplicația GROHE ONDUS. În caz contrar este posibil ca aparatul să nu fie configurat corespunzător și să nu poată fi livrate mesajele.
- GROHE recomandă ca **înainte de instalarea** GROHE Blue Home să vă familiarizați cu produsul și funcțiile aplicației. În plus, zona de recepție WLAN trebuie, de asemenea, testată în încăperea în care se efectuează instalarea.
- GROHE ia toate măsurile necesare pentru a asigura o utilizare sigură și corectă. În cazul unei intervenții răuvoitoare din partea unor terți, GROHE recomandă instalarea firmware-ului cel mai actual și/sau decuplarea aparatului de la rețeaua electrică până la primirea unor informații suplimentare din partea firmei GROHE.

Utilizarea conform destinației

Răcitorul GROHE BLUE Home este destinat utilizării în apă potabilă rece până la o temperatură a apei de maximum 24 °C.



Condiții de operare

Pentru o funcționare corectă, **trebuie ca** răcitorul GROHE Blue Home să fie conectat la o rețea WLAN (2,4 GHz, IEEE 802.11b/g/n) **cu acces permanent la Internet**.

Se pot folosi doar canalele WLAN 1 – 11. După integrarea cu succes într-o rețea WLAN, atribuirea răcitorului GROHE Blue Home la o altă rețea WLAN în timpul funcționării **nu** este posibilă (este necesară RESETAREA).

Specificații tehnice

• Presiune de curgere	0,2 – 0,9 MPa
• Presiune de funcționare	max. 1 MPa
• Presiune de încercare	1,6 MPa
• Temperatura apei	max. 24 °C
• Temperatură ambiantă	max. 32 °C
• Tensiunea de alimentare	230 V~/50 Hz
• Putere	240 W

Caracteristici electronice de testare

• Clasă software	A
• Grad de murdărire	2
• Tensiune de străpungere	2500 V
• Verificarea compatibilității electromagnetice (verificarea emisiei de semnale parazite) a fost efectuată la tensiunea nominală și curentul nominal.	

Apple:

- Sistem de operare iOS 9.0 și versiuni ulterioare

Android™:

- Sistem de operare 4.3 și versiuni ulterioare
- Densitatea pixelilor recomandată este de minimum 160 dpi
- Rezoluție de minimum 320 x 470 pixeli



Aplicația actuală

Aplicația necesară (GROHE ONDUS) trebuie instalată pe smartphone în mai recentă versiune, consultați Prima instalare.

Zone funcționale

- Tratarea și scoaterea apei potabile
- Informații de stare privind consumului filtrelor și buteliei de CO₂

Setări de conectare

- Răcitorul GROHE Blue Home trebuie să fie conectat la o rețea WLAN cu acces permanent la Internet
- Parola pentru răcitorul GROHE Blue Home: consultați plăcuța de identificare sau partea interioară a capacului frontal
- Pe smartphone **trebuie ca accesul la Internet să fie activ permanent** (Setări/date mobile/pornit)
- Răcitorul GROHE Blue Home trebuie înregistrat în aplicația GROHE ONDUS

La operarea în condiții de mediu nefavorabile, în încăperi cu pereți din beton armat, oțel și cadre din fier sau în apropierea obstacolelor (de exemplu, piese de mobilier) din metal, recepția WLAN poate fi perturbată și întreruptă.

Tipul barierei	Posibile interferențe și ecranări
Lemn, materiale plastice, sticlă	Redus
Apă, cărămidă, marmură	Mediu
Ipsos, beton, lemn masiv	Ridicat
Metal	Foarte ridicat

Răcitorul GROHE Blue funcționează în banda de frecvență 2,4 GHz.

A se evita instalarea în apropierea dispozitivelor cu aceeași bandă de frecvență (de exemplu, telefoane DECT, dispozitive Bluetooth etc. [respectați documentația producătorului!]).

GROHE Blue Home poate fi de asemenea operat fără utilizarea unei conexiuni WLAN existente prin intermediul butoanelor de pe baterie și răcitor.

Cu toate acestea, fără o conexiune WLAN, nu se pot trimite notificări push pe smartphone-ul conectat. Notificarea push este trimisă de îndată ce este restabilită conexiunea WLAN.

iOS

Prezentarea generală a aplicației GROHE ONDUS

Ecran principal (Dashboard)

- Bara de selectare pentru gestionarea caselor amenajate
- Bara de selectare pentru gestionarea încăperilor create și pentru interogarea, respectiv reglarea produselor conectate
- Informații privind funcționarea aplicației:

Glisați de la stânga la dreapta:
Catalog de produse

Glisați de la dreapta la stânga:
Prezentare generală a produselor integrate

Faceți clic pe Meniu sau glisați de jos în sus:
Prezentare generală a meniului (My houses (Casele mele), Settings (Setări), Order products (Produsele mele), Help & Support (Ajutor), Legal (Politica de confidențialitate și condiții generale de utilizare), Logout (Deconectare))

Reveniți la ecranul anterior glisând în direcția opusă, făcând clic pe BACK (Înapoi) sau pe HOME.

Prima punere în funcțiune

Activați WLAN pe smartphone și asigurați accesul durabil la internet.



Instalarea aplicației GROHE ONDUS

Aplicația GROHE ONDUS este disponibilă gratuit în Apple App Store (este necesar un cont Apple).

Important:

Pentru a vă asigura că alertele și alarmele pot fi recepționate ca notificări pe smartphone, trebuie ca serviciul corespunzător de primire a notificărilor push să fie activat pentru aplicația GROHE ONDUS!

Notificările push sunt recepționate pe smartphone numai atunci când utilizatorul este conectat în aplicație.

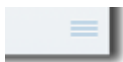

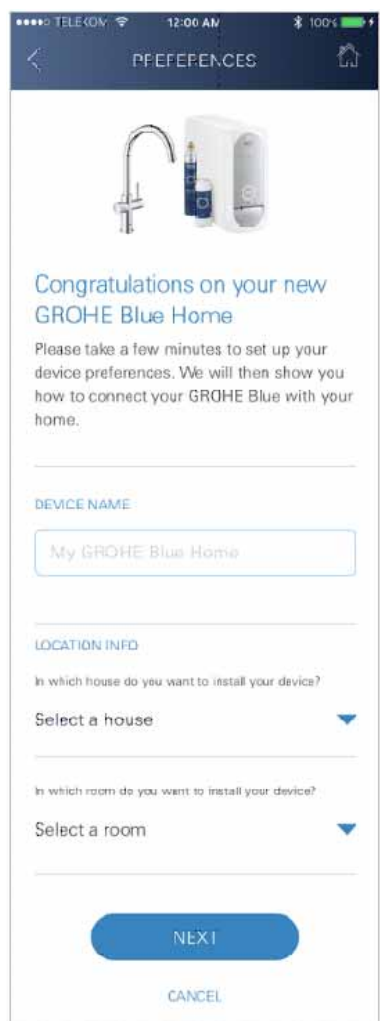

Pornirea aplicației GROHE ONDUS

Atingeți pictograma aplicației pentru a porni aplicația.

Conectare și înregistrare:

- Cu un cont disponibil Google sau Facebook
- Cu un nou cont Google sau Facebook
- Cu un cont GROHE
- Aplicația GROHE ONDUS vă solicită acceptarea condițiilor de utilizare!
- Conexiunea la Cloud este stabilită automat
- Ecranul principal (Dashboard) este afișat

Adăugați răcitorul GROHE BLUE Home la rețea

Urmați indicațiile din aplicație.

1. Selectați dispozitivul corespunzător din catalog.
2. Atribuiți un nume dispozitivului.
(Atenție: nu utilizați caractere speciale!)
3. Selectați/creați o casă nouă.
(Introduceți adresa și informațiile de contact, atenție: nu utilizați caractere speciale!)
4. Selectați/creați o încăpere nouă.
5. Introduceți lungimea furtunului.
(Fără setul de prelungire nr. comandă 40 843 este presetată valoarea de 110 cm)
6. Setați duritatea apei.
7. Selectați tipul filtrului.
8. Pe răcitorul GROHE Blue Home se mențin apăsat simultan tastele și până când clipește **SE** pe afișaj.

Important

Modul de configurare este activ timp de maximum 5 minute.

9. Treceți la setările WLAN de pe smartphone.
10. Selectați și conectați rețeaua GROHE Blue Home.
SSID: GROHE_BLUE_xxxxxxx
Parola pentru răcitorul GROHE BLUE Home: consultați plăcuța de identificare sau partea interioară a capacului frontal
11. Reveniți la aplicația GROHE ONDUS și conectați răcitorul GROHE Blue Home la rețeaua privată WLAN (rețeaua WLAN trebuie să aibă acces permanent și activ la Internet).
12. Introduceți și confirmați parola WLAN.
13. Dacă s-a realizat conexiunea cu succes, apare mesajul SETUP SUCCESSFUL (Setare reușită).

Răcitorul GROHE Blue Home este înregistrat acum în aplicația GROHE ONDUS și este conectat cu Cloud.

Capacitatea reziduală de CO₂ și cea a filtrului sunt înregistrate în mod regulat și actualizate în aplicația GROHE ONDUS.



Utilizare

GROHE BLUE Home scoaterea apei

1. Selectați cantitatea dorită.
2. Selectați gustul dorit (plat, mediu, acidulat).
3. Apăsăți Start.



Verificați starea sistemului

1. Faceți clic pe Setări/Starea sistemului
2. Faceți clic pe baterie deasupra setărilor pentru știfturi

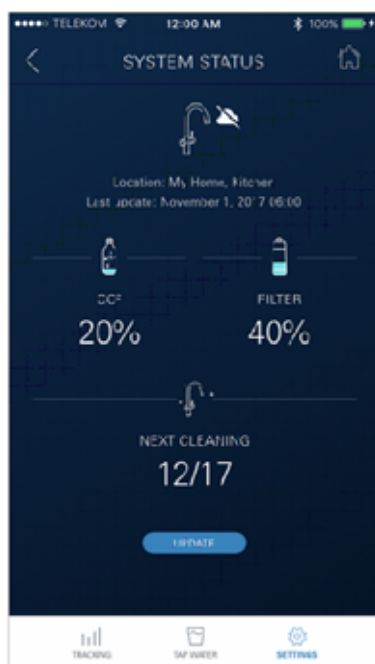

Denumiri/Modificarea setărilor

1. Faceți clic pe Meniu sau glisați de jos în sus.
2. Selectați elementul de meniu MY HOUSES (Casele mele).
Aici pot fi editate, șterse sau adăugate case/adrese/încăperi.
3. Selectați elementul de meniu dorit.



Indicație

Modificările denumirilor/setărilor vor fi transferate direct în Cloud!

Restabilirea setărilor din fabrică

- Pe răcitorul GROHE Blue Home se mențin apăsată simultan tastele □, △ și ○ până când clipește **PA** pe afișaj.

Deconectare

1. Faceți clic pe Meniu sau glisați de jos în sus.
2. Faceți clic pe LOGOUT (Deconectare).
3. Închideți aplicația GROHE ONDUS.

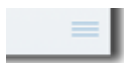
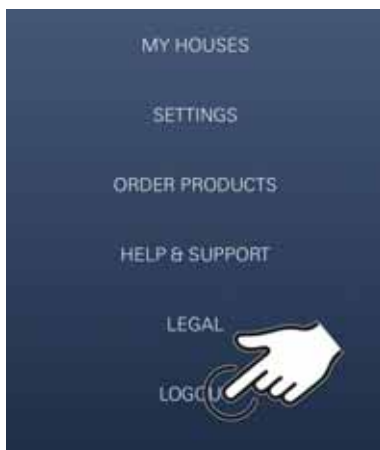

Notificări

Valorile critice de consum ale capacității reziduală a CO₂ și a filtrelor sunt trimise ca mesaj în cadrul aplicației ONDUS și prin notificare push către smartphone-urile conectate. Dacă este necesară o actualizare a aplicației sau a aparatelor firmware, smartphone-ul trebuie să se afle în imediata apropiere a răcitorului GROHE BLUE Home. Astfel pot fi verificate și remediate eventualele întreruperi ale funcționării.

Important:

Notificările push trebuie să fie activate pe smartphone pentru aplicația GROHE ONDUS!

Notificările push sunt recepționate pe smartphone numai atunci când utilizatorul este conectat în aplicație.

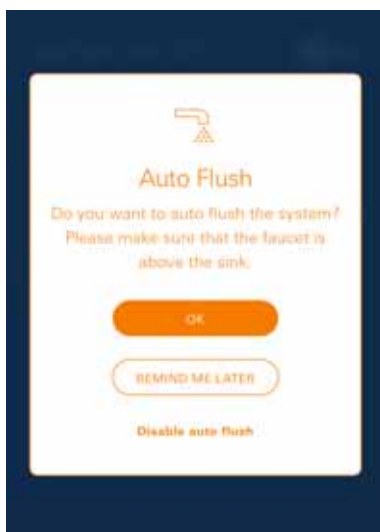

Android

Prezentarea generală a aplicației GROHE ONDUS

Ecran principal (Dashboard)

- Bara de selectare pentru gestionarea caselor amenajate
- Bara de selectare pentru gestionarea încăperilor create și pentru interogarea, respectiv reglarea produselor conectate
- Informații privind funcționarea aplicației
Glisați de la stânga la dreapta:
Catalog de produse

Glisați de la dreapta la stânga:
Prezentare generală a produselor integrate

Glisați de jos în sus:
Prezentare generală a meniului (My houses (Casele mele), Settings (Setări), Order products (Produsele mele), Help & Support (Ajutor), Legal (Politica de confidențialitate și condiții generale de utilizare), Logout (Deconectare))

Reveniți la ecranul anterior făcând clic pe BACK (Înapoi) sau pe HOME.

Prima punere în funcțiune

Activați WLAN pe dispozitivul mobil terminal și asigurați accesul durabil la internet.

Instalarea aplicației GROHE ONDUS

Aplicația GROHE ONDUS este disponibilă gratuit în Google Play Store (este necesar un cont Google).



Important:

Pentru a vă asigura că alertele și alarmele pot fi recepționate ca notificări pe smartphone, trebuie ca serviciul corespunzător de primire a notificărilor push să fie activat pentru aplicația GROHE ONDUS!

Notificările push sunt recepționate pe smartphone numai atunci când utilizatorul este conectat în aplicație.





Pornirea aplicației GROHE ONDUS

Atingeți pictograma aplicației pentru a porni aplicația.

Conectare și înregistrare:

- Cu un cont disponibil Google sau Facebook
- Cu un nou cont Google sau Facebook
- Cu un cont GROHE
- Aplicația GROHE ONDUS vă solicită să acceptați politica de confidențialitate!
- Conexiunea la Cloud este stabilită automat
- Ecranul principal (Dashboard) este afișat

Adăugați răcitorul GROHE BLUE Home la rețea

Urmați indicațiile din aplicație.

1. Selectați dispozitivul corespunzător din catalog.
2. Atribuiți un nume dispozitivului.
(Atenție: nu utilizați caractere speciale!)
3. Selectați/creați o casă nouă.
(Introduceți adresa și informațiile de contact, atenție: nu utilizați caractere speciale!)
4. Selectați/creați o încăpere nouă.
5. Introduceți lungimea furtunului.
(Fără setul de prelungire nr. comandă 40 843 este presetată valoarea de 110 cm)
6. Setați duritatea apei.
7. Selectați tipul filtrului.
8. Pe răcitorul GROHE Blue Home se mențin apăsat simultan tastele □ și ○ până când clipește **SE** pe afișaj.

Important

Modul de configurare este activ timp de maximum 5 minute.

9. Treceți la setările WLAN de pe smartphone.
10. Selectați și conectați rețeaua GROHE Blue Home.
SSID: GROHE_BLUE_xxxxxxx
Parola pentru răcitorul GROHE BLUE Home: consultați plăcuța de identificare sau partea interioară a capacului frontal
11. Reveniți la aplicația GROHE ONDUS și conectați răcitorul GROHE Blue Home la rețeaua privată WLAN (rețeaua WLAN trebuie să aibă acces permanent și activ la Internet).
12. Introduceți și confirmați parola WLAN.
13. Dacă s-a realizat conexiunea cu succes, apare mesajul SETUP SUCCESSFUL (Setare reușită).

Răcitorul GROHE Blue Home este înregistrat acum în aplicația GROHE ONDUS și este conectat cu Cloud.

Capacitatea reziduală de CO₂ și cea a filtrului sunt înregistrate în mod regulat și actualizate în aplicația GROHE ONDUS.



Utilizare

GROHE BLUE Home scoaterea apei

1. Selectați cantitatea dorită.
2. Selectați gustul dorit.
(plat, mediu, acidulat)
3. Apăsați Start.

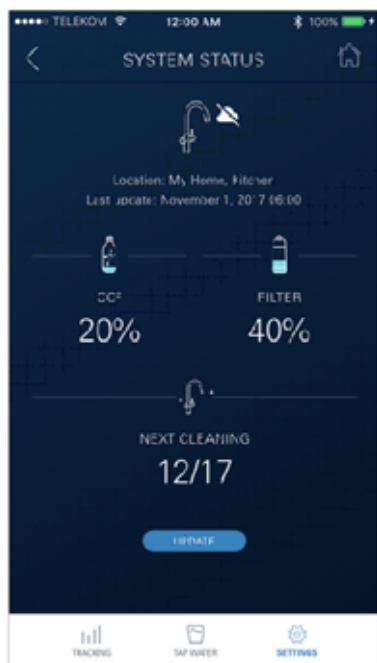

Verificați starea sistemului

1. Faceți clic pe Setări/Starea sistemului.
2. Faceți clic pe baterie deasupra setărilor pentru știfturi.

Denumiri/Modificarea setărilor

1. Faceți clic pe Meniu sau glisați de jos în sus.
2. Selectați elementul de meniu MY HOUSES (Casele mele).
Aici pot fi editate, șterse sau adăugate case/adrese/încăperi.
3. Selectați elementul de meniu dorit.



Indicație

Modificările denumirilor/setărilor vor fi transferate direct în Cloud!

Restabilirea setărilor din fabrică

- Pe răcitorul GROHE Blue Home se mențin apăsată simultan tastele □, △ și ○ până când clipește **PA** pe afișaj.

Deconectare

1. Faceți clic pe Meniu sau glisați de jos în sus.
2. Faceți clic pe LOGOUT (Deconectare).
3. Închideți aplicația GROHE ONDUS.

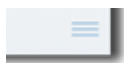
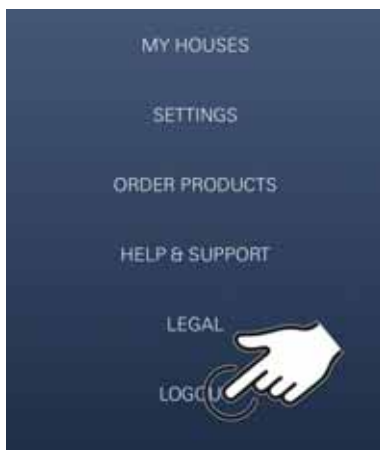

Notificări

Valorile critice de consum ale capacității reziduală a CO₂ și a filtrelor sunt trimise ca mesaj în cadrul aplicației ONDUS și prin notificare push către smartphone-urile conectate. Dacă este necesară o actualizare a aplicației sau a aparatelor firmware, smartphone-ul trebuie să se afle în imediata apropiere a răcitorului GROHE BLUE Home. Astfel pot fi verificate și remediate eventualele întreruperi ale funcționării.

Important:

Notificările push trebuie să fie activate pe smartphone pentru aplicația GROHE ONDUS!

Notificările push sunt recepționate pe smartphone numai atunci când utilizatorul este conectat în aplicație.

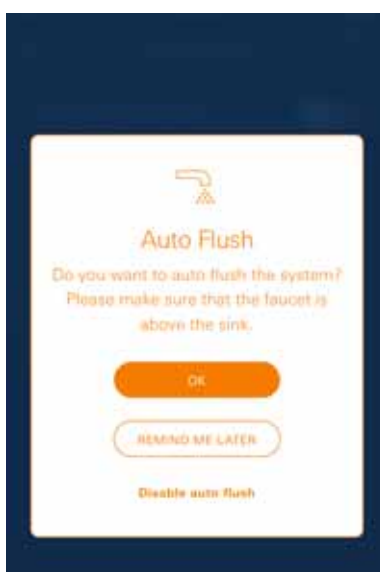

Întreținere





Filtrele și cartușele de CO₂ trebuie înlocuite conform afișajului de pe răcitorul GROHE BLUE Home sau conform aplicației ONDUS.

În cazul în care capacitatea reziduală a filtrului sau a buteliei de CO₂ este consumată, tipurile de apă nu mai pot fi scoase.

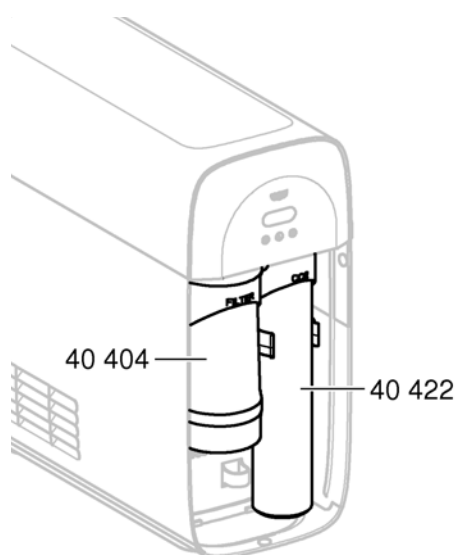
(plat, mediu, acidulat)

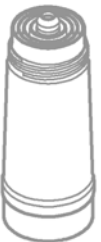
Din motive de igienă, răcitorul-carbonator trebuie curățat o dată pe an. Curățarea trebuie efectuată înainte de înlocuirea cartușului filtrant.



	40 404 (S-Size)	40 422 (butelie de CO ₂) 
	40 547 (AC)	
	40 575 (UltraSafe)	
	40 691 (Mg+)	
	40 434 (Xtra Clean)	
	40 694 (Xtra Clean Adapter)	

Defecțiuni

Defecțiunile din sistem sunt indicate prin clipirea indicatorului din manetă, clipirea indicatorului răcitorului sau ca notificare în aplicație.

O defecțiune poate avea mai multe cauze.

În următorul tabel (pagina 16) sunt prezentate cauzele.

Toate cauzele prezentate trebuie verificate.

În cazul în care toate verificările nu duc la remedierea mesajului de eroare, un instalator specializat trebuie să remedieze acest lucru.

Service

Defecțiune ?	Cauză !	Remediere ✓
Apa nu curge	<ul style="list-style-type: none"> Filtrul nu este montat corect Furtunurile sunt îndoite Alimentarea cu apă este întreruptă 	<ul style="list-style-type: none"> Montați filtrul în linie dreaptă (1¹/₂ – 2 rotații) Verificați dacă furtunurile sunt răsucite Deschideți complet robinetele de închidere
E1 pe afișaj, lipsă apă filtrată, indicatorul din maneta Blue® se aprinde în culoarea roșu	<ul style="list-style-type: none"> Deconectare de siguranță pompă 	<ul style="list-style-type: none"> Întrerupeți alimentarea electrică, așteptați 30 de secunde, apoi restabiliți alimentarea * Montați filtrul în linie dreaptă (1¹/₂ – 2 rotații) Verificați dacă furtunurile sunt răsucite Deschideți complet robinetele de închidere
E3 pe afișaj, lipsă apă filtrată	<ul style="list-style-type: none"> Bateria și răcitorul-carbonator nu sunt conectate între ele Conectorul este defect 	<ul style="list-style-type: none"> Realizați legătura cu conectorul * Contactați serviciul clienți GROHE
E5 pe afișaj, lipsă apă filtrată, indicatorul din maneta Blue® se aprinde în culoarea roșu	<ul style="list-style-type: none"> Funcționare defectuoasă a răcitorului-carbonator 	<ul style="list-style-type: none"> Întrerupeți alimentarea electrică, așteptați 30 de secunde, apoi restabiliți alimentarea *
E7 pe afișaj, indicatorul din maneta Blue® se aprinde în culoarea roșu	<ul style="list-style-type: none"> Umiditate detectată în interiorul răcitorului 	<ul style="list-style-type: none"> Întrerupeți alimentarea electrică, așteptați 15 minute, apoi restabiliți alimentarea * În cazul în care există umiditate din condens, răcitorul este apoi din nou gata de funcționare În cazul în care există scurgeri, mesajul de eroare apare din nou, iar serviciul clienți GROHE trebuie să fie informat
E8 pe afișaj, indicatorul din maneta Blue® se aprinde în culoarea portocaliu	<ul style="list-style-type: none"> S-a depășit capacitatea de filtrare 	<ul style="list-style-type: none"> Înlocuiți imediat cartușul filtrant, a se vedea pagina 11
E9 clipește alternativ cu HI pe afișaj	<ul style="list-style-type: none"> Răcitorul-carbonator este supraîncălzit 	<ul style="list-style-type: none"> Se închide maneta Blue®, se asigură ventilația și se reduce temperatura ambiantă la max. 32 °C Lăsați răcitorul să se răcească min. 10 – 15 min Resetați mesajul de eroare E9, vedeți mai jos
EC pe afișaj, indicatorul din maneta Blue® se aprinde în culoarea alb	<ul style="list-style-type: none"> Butelia de CO₂ este aproape goală sau nu a fost resetată 	<ul style="list-style-type: none"> Înlocuiți butelia de CO₂ resp. resetați-o, a se vedea pagina 12
Lipsă acid carbonic în poziția Medium și Sparkling	<ul style="list-style-type: none"> Butelia de CO₂ este goală 	<ul style="list-style-type: none"> Înlocuiți butelia de CO₂, a se vedea pagina 12
* Dacă întâlniți erorile E1 până la E7 de trei ori sau mai des, vă rugăm să contactați serviciul clienți GROHE		

Aplicație Service Ondus

Defecțiune ?	Cauză !	Remediere ✓
Conectarea/Înregistrarea nu sunt posibile	<ul style="list-style-type: none"> Nu este disponibil contul GROHE Nu sunteți conectat cu contul Google sau Facebook 	<ul style="list-style-type: none"> Pentru conectarea unui nou cont GROHE Conectare cu un cont disponibil Google sau Facebook
Punctul de acces (WLAN) al răcitorului GROHE Blue Home nu este vizibil	<ul style="list-style-type: none"> Modulul de configurare/Punctul de acces nu este activat 	<ul style="list-style-type: none"> Pe răcitorul GROHE Blue Home apăsați tastele □ și ○ pentru cel puțin 3 secunde, până ce SE începe să clipească pe ecran, vezi figura [1] de pe pagina 9 Activați WLAN pe smartphone și asigurați accesul durabil la internet. În cazul în care sunt disponibile numai alte conexiuni fără fir, este recomandat să luați legătura cu serviciul de Relații cu clienții GROHE
Integrare nereușită	<ul style="list-style-type: none"> Răcitorul GROHE Blue Home în afara ariei de utilizare 	<ul style="list-style-type: none"> Schimbați locul pentru router Utilizați WLAN Repeater