

**GROHE Blue® HOME Connected**  
DESIGN + ENGINEERING  
GROHE GERMANY

INT00021/ÄM 240242/12.18

[www.grohe.com](http://www.grohe.com)

*Pure Freude  
an Wasser*



<b>Leģenda</b> .....	<b>2</b>
<b>Drošības informācija</b> .....	<b>3</b>
<b>Noteikumiem atbilstošs lietojums</b> .....	<b>5</b>
<b>Darba apstākļi</b> .....	<b>5</b>
Tehniskie parametri .....	5
Apple .....	5
Android™ .....	5
Atjaunināta lietotne .....	6
Darbības sfēras .....	6
Savienojuma iestatījumi .....	6
<b>iOS</b> .....	<b>7</b>
Lietotnes GROHE ONDUS pārskats .....	7
Nodošana ekspluatācijā .....	7
Lietotnes GROHE ONDUS instalēšana .....	7
Lietotnes GROHE ONDUS palaišana .....	8
GROHE BLUE Home dzesētāja pievienošana tīklam ...	8
Lietošana .....	9
Sistēmas statusa pārbaude .....	9
Nosaukumu/iestatījumu maiņa .....	9
Rūpnīcas iestatījumu atjaunošana .....	10
Atteikšanās .....	10
Paziņojumi .....	10
<b>Android</b> .....	<b>11</b>
Lietotnes GROHE ONDUS pārskats .....	11
Nodošana ekspluatācijā .....	11
Lietotnes GROHE ONDUS instalēšana .....	11
Lietotnes GROHE ONDUS palaišana .....	12
GROHE BLUE Home dzesētāja pievienošana tīklam ...	12
Lietošana .....	13
Sistēmas statusa pārbaude .....	13
Nosaukumu/iestatījumu maiņa .....	13
Rūpnīcas iestatījumu atjaunošana .....	14
Atteikšanās .....	14
Paziņojumi .....	14
<b>Tehniskā apkope</b> .....	<b>15</b>
<b>Traucējumi</b> .....	<b>15</b>

# Leģenda

	Informācijas teksts
	Vispārīga informācija
	Lietošana
	Iestatījumi
	Piegādes komplekts
	Nav iekļauta piegādes komplektācijā
	Pārtraukt ūdens padevi
	Pārbaudīt hermētiskumu
	Uzmanību!
	Ar spēku
	Rūpnīcas iestatījums
	Tīrīt
	Montāža
	Tehniskā apkope
	Dzesētāja pievienošana tīklam



## Drošības informācija

### Bīstamības norādījumi:

- Novērsiet apdraudējumu, ko rada bojāts pieslēguma kabelis. Ja pieslēguma kabelis ir bojāts, izgatavotājam, tā klientu centram vai līdzvērtīgi kvalificētai personai tas ir jānomaina.

### Norādījumi par uzstādīšanu:

- Uzstādīšanu drīkst veikt tikai pret salu aizsargātās telpās.
- Uzstādīšana jāveic apmācītam kvalificētam uzstādītājam.
- Pirms uzstādīšanas ir jāpārtrauc ūdens pievadīšana.
- Uz GROHE Blue Home uzstādīšanu un lietošanu attiecas spēkā esošie valsts noteikumi.

### Norādījumi par ekspluatāciju:

- Izmantotajam ūdenim ir jāatbilst ES direktīvai par dzeramā ūdens kvalitāti. Pirms lietošanas ar citas kvalitātes ūdeni vai ar piemaisījumiem obligāti jāsaazinās ar izgatavotāju.
- GROHE Blue Home drīkst lietot tikai atbilstoši ekspluatācijas instrukcijas aprakstam. Cita veida lietošana vai noteikto ierobežojumu neievērošana uzskatāma par neatbilstošu noteikumiem.
- GROHE Blue Home ir jālieto tikai tehniski nevainojamā stāvoklī, kā arī atbilstoši noteikumiem, apzinoties drošības un riska aspektus un ievērojot ekspluatācijas instrukciju.
- Nekavējoties novērsiet darbības traucējumus.
- Izgatavotājs neuzņemas atbildību par bojājumiem, kas rodas, neievērojot ekspluatācijas instrukcijas.
- Izmantojiet **tikai oriģinālās rezerves daļas un piederumus**. Lietojot citas daļas, garantija un CE marķējums zaudē spēku, kā arī var rasties savainojumi.

## Norādījumi par programmatūru un interneta savienojumu:

- Lai nodrošinātu ekspluatāciju ar visām ierīces funkcijām, gan izmantotais viedtālrunis, gan arī GROHE Blue Home dzesētājs ir jāsavieno ar internetu, un ierīcei jābūt iepriekš sekmīgi uzstādītai, izmantojot lietotni GROHE ONDUS. Pretējā gadījumā ierīce netiek konfigurēta un nevar nodot ziņojumus.
- GROHE iesaka iepazīt produktu un lietotnes funkcijas **pirms** GROHE Blue Home **uzstādīšanas**. Turklāt WLAN uztveres diapazonu vajadzētu pārbaudīt arī telpā, kurā tiks veikta uzstādīšana.
- GROHE īsteno visus nepieciešamos pasākumus, lai nodrošinātu drošu un pareizu lietošanu. Trešo personu ļaunprātīgas ielaušanās gadījumā GROHE iesaka uzstādīt jaunāko aparātprogrammatūru un/vai atvienot ierīci no elektriskā tīkla, kamēr saņemat tālākus norādījumus no GROHE.

## Noteikumiem atbilstošs lietojums

GROHE BLUE Home dzesētājs ir piemērots izmantošanai aukstā dzeramajā ūdenī ar ūdens temperatūru līdz maksimāli 24 °C.



## Darba apstākļi

Lai nodrošinātu pareizu darbību, GROHE Blue Home dzesētāju **jāpiesaista WLAN tīklam (2,4 GHz, IEEE 802.11 b/g/n) ar ilgstošu interneta piekļuvi**. Var izmantot tikai WLAN kanālus no 1 līdz 11. Pēc veiksmīgas piesaistes WLAN tīklam GROHE Blue Home dzesētāju darbības laikā nevar piešķirt citam WLAN tīklam **nav** iespējama (nepieciešama atiestatīšana).

## Tehniskie parametri

• Hidrauliskais spiediens	0,2 – 0,9 MPa
• Darba spiediens	maks. 1 MPa
• Kontrolspiediens	1,6 MPa
• Ūdens temperatūra	maks. 24 °C
• Apkārtējā temperatūra	maks. 32 °C
• Sprieguma padeve	230V~/50 Hz
• Jauda	240 W

## Elektroniskie kontroles dati

• Programmatūras klase	A
• Piesārņojuma pakāpe	2
• Mērāmais sprieguma impulss	2500 V
• Elektromagnētiskās savietojamības pārbaude (traucējumu apziņošanas pārbaude) tika veikta, izmantojot aplēses spriegumu un aplēses strāvu.	

### Apple:

- Operētājsistēma iOS 9.0 vai jaunāka

### Android™:

- Operētājsistēma 4.3 vai jaunāka
- Ieteicamais pikseļu blīvums vismaz 160 dpi
- Izšķirtspēja vismaz 320 x 470 pikseļi



## Atjaunināta lietotne

Viedtālrunī jābūt instalētai jaunākajai vajadzīgās lietotnes (GROHE ONDUS) versijai. Skatiet “Sākotnējā instalēšana”.

## Darbības sfēras

- Dzeramā ūdens sagatavošana un ņemšana
- Informācija par filtra un CO<sub>2</sub> balona ekspluatācijas statusu

## Savienojuma iestatījumi

- GROHE Blue Home dzesētāju ir jāpiesaista WLAN tīklam ar ilgstošu interneta piekļuvi
- GROHE Blue Home dzesētāja parole: skatiet datu plāksnīti vai priekšējā pārsega iekšpusi
- Viedtālrunī **jābūt ilgstoši iespējotai interneta piekļuvei** (Iestatījumi/mobilie dati/iesl.)
- GROHE Blue Home dzesētājam jābūt reģistrētam GROHE ONDUS lietotnē

Ja produkts tiek izmantots nepiemērotos apstākļos, telpās ar dzelzsbetona sienām, tērauda un dzelzs karkasiem vai metāla šķēršļu (piemēram, mēbeļu) tuvumā, WLAN apraide var tikt traucēta un pārtraukta.

Šķēršļa veids	Traucējumu radišanas un ekranēšanas iespēja
Koksne, plastmasa, stikls	Zema
Ūdens, ķieģeļi, marmors	Vidēja
Apmetums, betons, masīvkoks	Augsta
Metāls	Ļoti augsta

GROHE Blue dzesētājs darbojas 2,4 GHz frekvencē. Neuzstādiēt tādu ierīču tuvumā, kurās tiek izmantota tā pati frekvences josla (piemēram, DECT telefonu, Bluetooth ierīču u. c. ierīču tuvumā (izlasiet ražotāja dokumentāciju!)).

GROHE Blue Home var lietot arī bez WLAN savienojuma ar ūdens maisītāja un dzesētāja taustiņiem.

Taču bez WLAN savienojuma nevar nosūtīt pašpiegādes ziņojumu uz savienoto viedtālruni. Pašpiegādes ziņojums tiek nosūtīts, tiklīdz ir pieejams WLAN savienojums.

# iOS

## Lietotnes GROHE ONDUS pārskats

Galvenais ekrāns (Dashboard)

- Izveidoto māju pārvaldības izvēles josla
- Izveidoto telpu pārvaldības un savienoto produktu pieprasījumu vai iestatīšanas izvēles josla
- Informācija par lietotnes lietošanu:

Pavelciet no kreisās uz labo pusi:  
Produktu katalogs

Pavelciet no labās uz kreiso pusi:  
Pārskats par integrētajiem produktiem

Noklikšķiniet uz izvēlnes vai pavelciet no apakšas uz augšu:

Izvēļņu pārskats My houses (Manas mājas), Settings (Iestatījumi), Order products (Mani produkti), Help & Support (Palīdzība), Legal (Privātuma politika un vispārīgi lietošanas nosacījumi), Logout (Atteikties)

Lai atgrieztos iepriekšējā ekrānā, pavelciet pretējā virzienā vai noklikšķiniet uz BACK (Atpakaļ) vai HOME.

## Nodošana ekspluatācijā

Aktivizējiet WLAN viedtālrunī un nodrošiniet ilgstošu piekļuvi internetam.



## Lietotnes GROHE ONDUS instalēšana

Lietotne GROHE ONDUS ir bez maksas pieejama Apple App Store veikalā (vajadzīgs Apple konts).

### Svarīgi:

**Lai nodrošinātu, ka brīdinājumus un trauksmes var saņemt viedtālrunī, tajā jābūt iespējamam atbilstošajam lietotnes GROHE ONDUS pašpiegādes ziņojumu saņemšanas pakalpojumam!**

Pašpiegādes ziņojumi tiek saņemti viedtālrunī tikai tad, ja lietotājs ir pieteicies lietotnē.

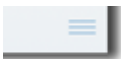



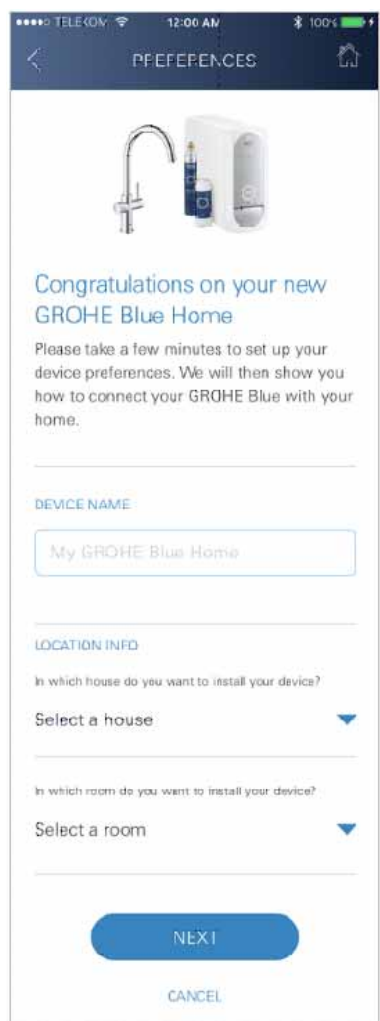

## Lietotnes GROHE ONDUS palaišana

Lai palaistu lietotni, pieskarieties lietotnes ikonai.

### Pieteikšanās un reģistrācija:

- Ar esošu Google vai Facebook kontu
- Izmantojot jaunu Google vai Facebook kontu
- Izmantojot GROHE kontu
- Lietotnei GROHE ONDUS nepieciešama piekrišana lietošanas nosacījumiem!
- Savienojums ar mākonu tiek izveidots automātiski
- Tiek parādīts galvenais ekrāns (Dashboard)

## GROHE BLUE Home dzesētāja pievienošana tīklam

### Izpildiet lietotnes norādījumus.

1. Katalogā atlasiet atbilstošo ierīci.
2. Piešķiriet ierīcei nosaukumu.  
(Uzmanību: neizmantojiet speciālās rakstzīmes!)
3. Atlasiet/izveidojiet jaunu māju.  
(Ievadiet adresi un kontaktinformāciju, uzmanību: neizmantojiet īpašās rakstu zīmes!)
4. Atlasiet/izveidojiet jaunu telpu.
5. Ievadiet caurules garumu.  
(Bez pagarinājuma komplekta ar pasūt. nr. 40 843 iepriekšiestatītā vērtība ir 110 cm)
6. Iestatiet ūdens cietību.
7. Atlasiet filtra lielumu.
8. Vienlaicīgi nospiediet un turiet nospiešus GROHE Blue Home dzesētāja taustiņus  un , līdz displejā mirgo **SE**.

### Svarīgi

Konfigurācijas režīms ir aktīvs ne ilgāk kā 5 minūtes.

9. Viedtālrunī atveriet WLAN iestatījumus.
  10. Izvēlieties GROHE Blue Home tīklu un izveidojiet savienojumu.  
SSID: GROHE\_BLUE\_xxxxxxx  
GROHE BLUE Home dzesētāja parole: skatiet datu plāksnīti vai priekšējā pārsega iekšpusi
  11. Atveriet lietotni GROHE ONDUS un savienojiet GROHE Blue Home dzesētāju ar privāto WLAN tīklu (WLAN tīklam jābūt ilgstoši aktīvai interneta piekļuvei).
  12. Ievadiet un apstipriniet WLAN paroli.
  13. Veiksmīgas savienojuma izveides gadījumā tiek attēlots teksts SETUP SUCCESSFUL (Izveide veiksmīga).
- GROHE Blue Home dzesētājs ir reģistrēts GROHE ONDUS lietotnē un savienots ar mākoņpakalpojumu.

CO<sub>2</sub> balona un filtra atlikusī kapacitāte tiek regulāri kontrolēta, atjauninot informāciju GROHE ONDUS lietotnē.



## Lietošana

### GROHE BLUE Home ūdens ņemšana

1. Atlasiet vēlamo daudzumu.
2. Atlasiet vēlamo garšu (negāzēts, vidēji gāzēts, gāzēts).
3. Nospiediet Starts.



### Sistēmas statusa pārbaude

1. Noklikšķiniet uz Iestatījumi/sistēmas statuss
2. Noklikšķiniet uz ūdens maisītāja virs ūdens ņemšanas iestatījumiem

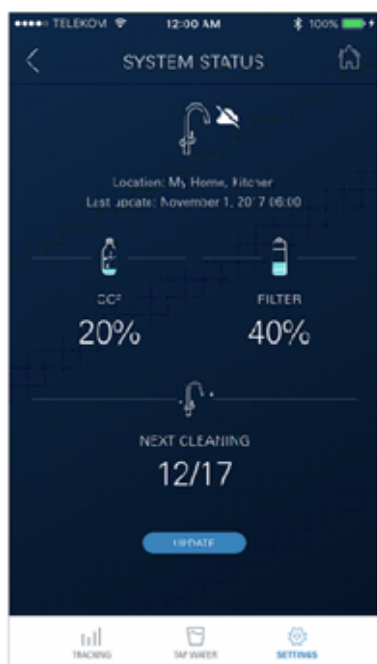

### Nosaukumu/iestatījumu maiņa

1. Noklikšķiniet uz izvēlnes vai pavelciet no apakšas uz augšu.
2. Atlasiet izvēlnes vienumu MY HOUSES (Manas mājas). Šeit var rediģēt, dzēst vai pievienot mājas/adreses/ telpas.
3. Izvēlieties vēlamo izvēlnes vienumu.



### Norādījums

Nosaukumu/iestatījumu izmaiņas tiek nosūtītas uz mākonī!

## Rūpnīcas iestatījumu atjaunošana

- Vienlaicīgi nospiediet un turiet nospiektus GROHE Blue Home dzesētāja taustiņus □, △ un ○, līdz displejā mirgo **PA**.

## Atteikšanās

1. Noklikšķiniet uz izvēlnes vai pavelciet no apakšas uz augšu.
2. Pieskarieties pogai LOGOUT (Atteikties).
3. Aizveriet lietotni GROHE ONDUS.

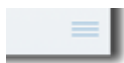
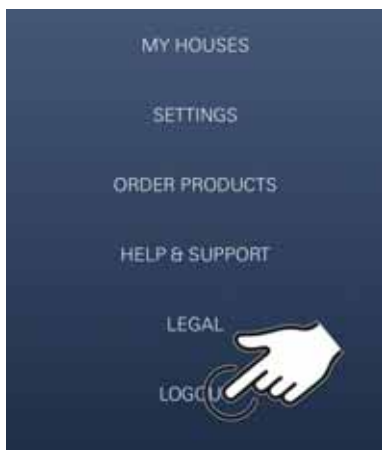

## Paziņojumi

Kritiskas CO<sub>2</sub> balona un atlikušās filtra kapacitātes ekspluatācijas vērtības ONDUS lietotnē tiek attēlotas ziņojuma veidā un pašpiegādes ziņojuma veidā nosūtītas savienotajos viedtālrunos.

Ja jāatjaunina lietotne vai ierīces aparātprogrammatūra, viedtālrunim jābūt tiešā GROHE BLUE Home dzesētāja tuvumā. Šādi var kontrolēt un novērst iespējamus izraisītos darbības traucējumus.

### Svarīgi:

**Viedtālrunī jābūt iespējotiem lietotnes GROHE ONDUS pašpiegādes ziņojumiem!**

**Pašpiegādes ziņojumi tiek saņemti viedtālrunī tikai tad, ja lietotājs ir pieteicies lietotnē.**

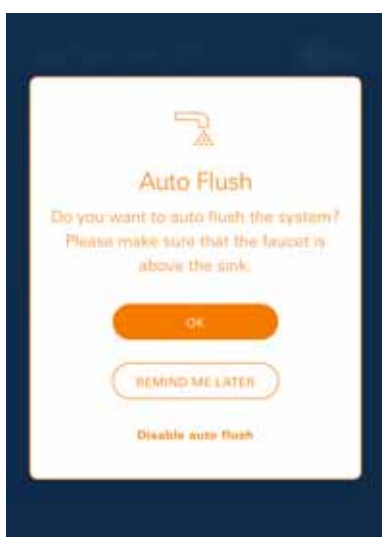

# Android

## Lietotnes GROHE ONDUS pārskats

Galvenais ekrāns (Dashboard)

- Izveidoto māju pārvaldības izvēles josla
- Izveidoto telpu pārvaldības un savienoto produktu pieprasījumu vai iestatīšanas izvēles josla
- Informācija par lietotnes lietošanu  
Pavelciet no kreisās uz labo pusi:  
Produktu katalogs

Pavelciet no labās uz kreiso pusi:  
Pārskats par integrētajiem produktiem

Pavelciet no apakšas uz augšu:  
Izvēļņu pārskats My houses (Manas mājas),  
Settings (Iestatījumi), Order products (Mani produkti),  
Help & Support (Palīdzība), Legal (Privātuma politika  
un vispārīgi lietošanas nosacījumi), Logout (Atteikties)

Lai atgrieztos iepriekšējā ekrānā, pavelciet pretējā virzienā vai noklikšķiniet uz BACK (Atpakaļ) vai HOME.

## Nodošana ekspluatācijā

Aktivizējiet WLAN mobilajā ierīcē un nodrošiniet ilgstošu piekļuvi internetam.

## Lietotnes GROHE ONDUS instalēšana

Lietotne GROHE ONDUS ir bez maksas pieejama Google Play veikalā (vajadzīgs Google konts).



### Svarīgi:

**Lai nodrošinātu, ka brīdinājumus un trauksmes var saņemt viedtālrunī, tajā jābūt iespējamam atbilstošajam lietotnes GROHE ONDUS pašpiegādes ziņojumu saņemšanas pakalpojumam!**

Pašpiegādes ziņojumi tiek saņemti viedtālrunī tikai tad, ja lietotājs ir pieteicies lietotnē.





## Lietotnes GROHE ONDUS palaišana

Lai palaistu lietotni, pieskarieties lietotnes ikonai.

### Pieteikšanās un reģistrācija:

- Ar esošu Google vai Facebook kontu
- Izmantojot jaunu Google vai Facebook kontu
- Izmantojot GROHE kontu
- Lietotnei GROHE ONDUS nepieciešama piekrišana paziņojumam par konfidencialitāti!
- Savienojums ar mākonu tiek izveidots automātiski
- Tiek parādīts galvenais ekrāns (Dashboard)

## GROHE BLUE Home dzesētāja pievienošana tīklam

### Izpildiet lietotnes norādījumus.

1. Katalogā atlasiet atbilstošo ierīci.
2. Piešķiriet ierīcei nosaukumu.  
(Uzmanību: neizmantojiet speciālās rakstzīmes!)
3. Atlasiet/izveidojiet jaunu māju.  
(Ievadiet adresi un kontaktinformāciju, uzmanību: neizmantojiet īpašās rakstu zīmes!)
4. Atlasiet/izveidojiet jaunu telpu.
5. Ievadiet caurules garumu.  
(Bez pagarinājuma komplekta ar pasūt. nr. 40 843 iepriekšiestatītā vērtība ir 110 cm)
6. Iestatiet ūdens cietību.
7. Atlasiet filtra lielumu.
8. Vienlaicīgi nospiediet un turiet nospieztus GROHE Blue Home dzesētāja taustiņus  un , līdz displejā mirgo **SE**.

### Svarīgi

Konfigurācijas režīms ir aktīvs ne ilgāk kā 5 minūtes.

9. Viedtālrunī atveriet WLAN iestatījumus.
  10. Izvēlieties GROHE Blue Home tīklu un izveidojiet savienojumu.  
SSID: GROHE\_BLUE\_xxxxxxx  
GROHE BLUE Home dzesētāja parole: skatiet datu plāksnīti vai priekšējā pārsega iekšpusi
  11. Atveriet lietotni GROHE ONDUS un savienojiet GROHE Blue Home dzesētāju ar privāto WLAN tīklu (WLAN tīklam jābūt ilgstoši aktīvai interneta piekļuvei).
  12. Ievadiet un apstipriniet WLAN paroli.
  13. Veiksmīgas savienojuma izveides gadījumā tiek attēlots teksts SETUP SUCCESSFUL (Izveide veiksmīga).
- GROHE Blue Home dzesētājs ir reģistrēts GROHE ONDUS lietotnē un savienots ar mākoņpakalpojumu.

CO<sub>2</sub> balona un filtra atlikusī kapacitāte tiek regulāri kontrolēta, atjauninot informāciju GROHE ONDUS lietotnē.



## Lietošana

### GROHE BLUE Home ūdens ņemšana

1. Atlasiet vēlamo daudzumu.
2. Atlasiet vēlamo garšu.  
(negāzēts, vidēji gāzēts, gāzēts)
3. Nospiediet Starts.



### Sistēmas statusa pārbaude

1. Noklikšķiniet uz Iestatījumi/sistēmas statuss.
2. Noklikšķiniet uz ūdens maisītāja virs ūdens ņemšanas iestatījumiem.

### Nosaukumu/iestatījumu maiņa

1. Noklikšķiniet uz izvēlnes vai pavelciet no apakšas uz augšu.
2. Atlasiet izvēlnes vienumu MY HOUSES (Manas mājas). Šeit var rediģēt, dzēst vai pievienot mājas/adreses/ telpas.
3. Izvēlieties vēlamo izvēlnes vienumu.

### Norādījums

Nosaukumu/iestatījumu izmaiņas tiek nosūtītas uz mākonī!

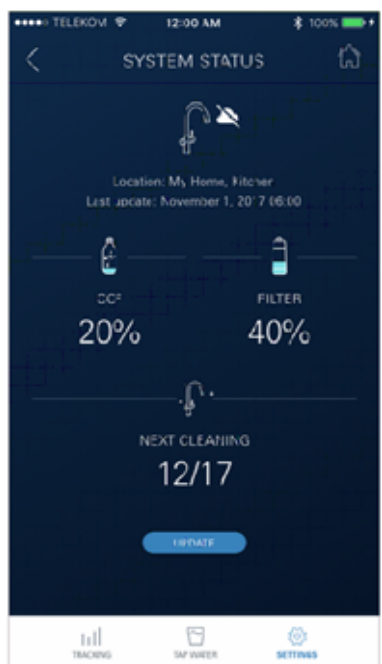

## Rūpnīcas iestatījumu atjaunošana

- Vienlaicīgi nospiediet un turiet nospiektus GROHE Blue Home dzesētāja taustiņus □, △ un ○, līdz displejā mirgo **PA**.

## Atteikšanās

1. Noklikšķiniet uz izvēlnes vai pavelciet no apakšas uz augšu.
2. Pieskarieties pogai LOGOUT (Atteikties).
3. Aizveriet lietotni GROHE ONDUS.

## Paziņojumi

Kritiskas CO<sub>2</sub> balona un atlikušās filtra kapacitātes ekspluatācijas vērtības ONDUS lietotnē tiek attēlotas ziņojuma veidā un pašpiegādes ziņojuma veidā nosūtītas savienotajos viedtālruņos.

Ja jāatjaunina lietotne vai ierīces aparātprogrammatūra, viedtālrunim jābūt tiešā GROHE BLUE Home dzesētāja tuvumā. Šādi var kontrolēt un novērst iespējamus izraisītos darbības traucējumus.

### Svarīgi:

**Viedtālrunī jābūt iespējotiem lietotnes GROHE ONDUS pašpiegādes ziņojumiem!**

**Pašpiegādes ziņojumi tiek saņemti viedtālrunī tikai tad, ja lietotājs ir pieteicies lietotnē.**

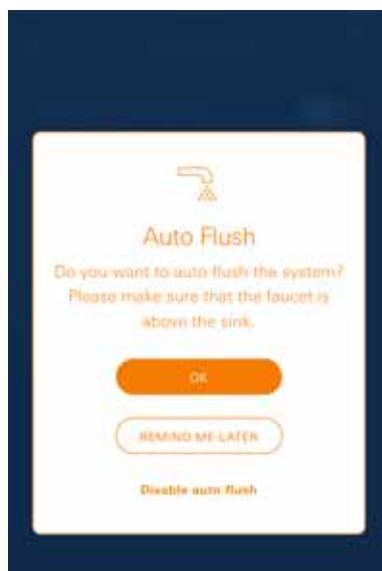
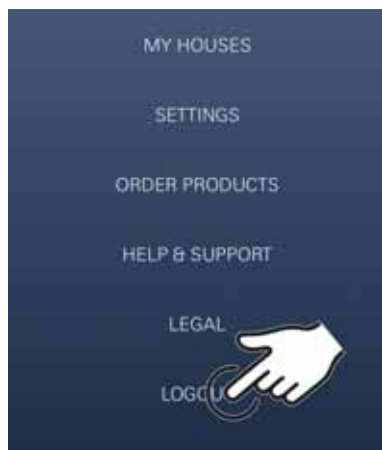

## Tehniskā apkope

Filtra un CO<sub>2</sub> patronu regulāri jānomaina atbilstoši GROHE BLUE Home dzesētāja vai ONDUS lietotnes rādījumam.

Ja filtra atlikusī kapacitāte ir iztērēta vai CO<sub>2</sub> balons ir tukšs, tad dažādu ūdens veidu ņemšana vairs nav iespējama.

(negāzēts, vidēji gāzēts, gāzēts)

Higiēnisku iemeslu dēļ dzesētājs-karbonators reizi gadā ir jātīra. Tīrīšana jāveic pirms filtra patronas nomaiņas.

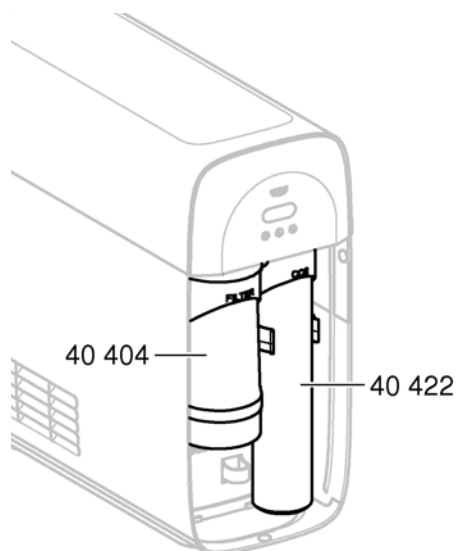

	40 404 (S-Size)	40 422 (CO <sub>2</sub> balons)  
	40 547 (AC)	
	40 575 (UltraSafe)	
	40 691 (Mg+)	
	40 434 (Xtra Clean)	
	40 694 (Xtra Clean Adapter)	

## Traucējumi

Sistēmas traucējumi tiek attēloti ar mirgojošu rokturi, mirgojošu dzesētāju vai kā lietotnes ziņojumi.

**Traucējumam var būt vairāki iemesli.**

**Tālāk redzamajā tabulā (16. lpp.) ir norādīti iemesli.**

**Jāpārbauda visi norādītie cēloņi.**

**Ja pēc visu pārbaūžu veikšanas kļūdas ziņojums netiek novērsts, tad šo kļūdu ir jānovērš kvalificētam uzstādītājam.**



## Apkope

Traucējums ?	Cēlonis !	Novēršana ✓
<b>Netek ūdens</b>	<ul style="list-style-type: none"> <li>• Filtrs ir uzstādīts nepareizi</li> <li>• Šļūtenes ir saspiestas</li> <li>• Ūdens pievadīšana ir pārtraukta</li> </ul>	<ul style="list-style-type: none"> <li>- Filtru ievietojiet taisni (1<sup>1</sup>/<sub>2</sub> līdz 2 apgriezieni)</li> <li>- Pārbaudiet, vai šļūtenes nav saspiestas</li> <li>- Pilnībā atveriet slēgvārstus</li> </ul>
<b>Displejā tiek parādīts E1, ūdens netiek filtrēts, rokturis Blue® mirgo sarkanā krāsā</b>	<ul style="list-style-type: none"> <li>• Sūkņa drošības slēdzis izslēdzas</li> </ul>	<ul style="list-style-type: none"> <li>- Pārtrauciet sprieguma padevi, pagaidiet 30 sekundes un atjaunojiet to *</li> <li>- Filtru ievietojiet taisni (1<sup>1</sup>/<sub>2</sub> līdz 2 apgriezieni)</li> <li>- Pārbaudiet, vai šļūtenes nav saspiestas</li> <li>- Pilnībā atveriet slēgvārstus</li> </ul>
<b>Displejā tiek parādīts E3, ūdens netiek filtrēts</b>	<ul style="list-style-type: none"> <li>• Starp armatūru un dzesētāju-karbonatoru nav savienojuma</li> <li>• Spraudsavienojums ir bojāts</li> </ul>	<ul style="list-style-type: none"> <li>- Atjaunojiet spraudsavienojumu *</li> <li>- Sazinieties ar GROHE klientu centru</li> </ul>
<b>Displejā tiek parādīts E5, ūdens netiek filtrēts, rokturis Blue® mirgo sarkanā krāsā</b>	<ul style="list-style-type: none"> <li>• Dzesētāja-karbonatora darbības kļūda</li> </ul>	<ul style="list-style-type: none"> <li>- Pārtrauciet sprieguma padevi, pagaidiet 30 sekundes un atjaunojiet to *</li> </ul>
<b>Displejā tiek attēlots E7, rokturis Blue® mirgo sarkanā krāsā</b>	<ul style="list-style-type: none"> <li>• Dzesētājā ir konstatēts mitrums</li> </ul>	<ul style="list-style-type: none"> <li>- Pārtrauciet sprieguma padevi, pagaidiet 15 minūtes un atjaunojiet to *</li> <li>• Ja ir kondensāta mitrums, dzesētājs atkal ir gatavs darboties</li> <li>• Ja rodas sūce, atkal parādās kļūdas ziņojums un par to ir jāziņo GROHE klientu centram</li> </ul>
<b>Displejā tiek parādīts E8, rokturis Blue® mirgo oranžā krāsā</b>	<ul style="list-style-type: none"> <li>• Filtra kapacitāte ir pārsniegta</li> </ul>	<ul style="list-style-type: none"> <li>- Nekavējoties nomainiet filtra patronu, skatiet 11. lappusi</li> </ul>
<b>Displejā pārmaiņus mirgo E9 un HI</b>	<ul style="list-style-type: none"> <li>• Dzesētājs-karbonators ir pārkaršis</li> </ul>	<ul style="list-style-type: none"> <li>- Aizveriet rokturi Blue®, nodrošiniet ventilāciju un samaziniet apkārtējo temperatūru līdz maks. 32 °C</li> <li>- Ļaujiet dzesētājam atdzist vismaz 10 – 15 min</li> <li>- Atiestatiet kļūdas ziņojumu E9, skatiet tālāk</li> </ul>
<b>Displejā tiek parādīts EC, rokturis Blue® mirgo baltā krāsā</b>	<ul style="list-style-type: none"> <li>• CO<sub>2</sub> balons ir gandrīz tukšs vai nav atiestatīts</li> </ul>	<ul style="list-style-type: none"> <li>- Nomainiet CO<sub>2</sub> balonu vai atiestatiet to, skatiet 12. lappusi</li> </ul>
<b>Pozīcijā Medium un Sparkling nav ogļskābās gāzes</b>	<ul style="list-style-type: none"> <li>• CO<sub>2</sub> balons ir tukšs</li> </ul>	<ul style="list-style-type: none"> <li>- Nomainiet CO<sub>2</sub> balonu, skatiet 12. lappusi</li> </ul>
*Ja kļūdas ziņojumi no E1 līdz E7 tiek parādīti trīs reizes vai vairāk, lūdzu, sazinieties ar GROHE klientu centru		

## Lietotnes Ondus apkope

Traucējums ?	Cēlonis !	Novēršana ✓
<b>Nevar pieteikties/reģistrēties</b>	<ul style="list-style-type: none"> <li>• Nav GROHE konta</li> <li>• Nav reģistrēts Google vai Facebook konts</li> </ul>	<ul style="list-style-type: none"> <li>- Piesakieties, izmantojot jaunu GROHE kontu</li> <li>- Piesakieties, izmantojot esošu Google vai Facebook kontu</li> </ul>
<b>Nav redzams GROHE Blue Home dzesētāja piekļuves punkts (WLAN)</b>	<ul style="list-style-type: none"> <li>• Konfigurācijas režīms/piekļuves punkts nav aktivizēts</li> </ul>	<ul style="list-style-type: none"> <li>- Vismaz 3 sekundes turiet nospiešus GROHE Blue Home dzesētāja taustiņus □ un ○, līdz displejā sāk mirgot <b>SE</b>, skatiet 9. lpp. [1.] attēlu</li> <li>- Aktivizējiet WLAN viedtālrunī un nodrošiniet ilgstošu piekļuvi internetam. Ja tiek rādīti tikai citi bezvadu tīkli, sazinieties ar GROHE klientu apkalpošanas nodaļu</li> </ul>
<b>Piesaiste neizdevās</b>	<ul style="list-style-type: none"> <li>• GROHE Blue Home dzesētājs atrodas ārpus uztveršanas diapazona</li> </ul>	<ul style="list-style-type: none"> <li>- Pārvietojiet maršrutētāju uz citu vietu</li> <li>- Izmantojiet WLAN pastiprinātāju</li> </ul>