

**GROHE Blue® HOME Connected**  
DESIGN + ENGINEERING  
GROHE GERMANY

INT00021/ÄM 240242/12.18

[www.grohe.com](http://www.grohe.com)

*Pure Freude  
an Wasser*



<b>Legend</b>	<b>2</b>
<b>Ohutusteave</b>	<b>3</b>
<b>Sihipärane kasutamine</b>	<b>5</b>
<b>Kasutustingimused</b>	<b>5</b>
Tehnilised andmed	5
Apple	5
Android™	5
Hetkel kasutatav rakendus	6
Funktsioonid	6
Ühendusseaded	6
<b>iOS</b>	<b>7</b>
Rakenduse GROHE ONDUS ülevaade	7
Esmakordne kasutuselevõtt	7
Rakenduse GROHE ONDUS installimine	7
Rakenduse GROHE ONDUS käivitamine	8
Jahuti GROHE BLUE Home võrku lisamine	8
Kasutamine	9
Süsteemioleku kontrollimine	9
Nimetuste/seadete muutmine	9
Tehaseseadete taastamine	10
Väljalogimine	10
Teated	10
<b>Android</b>	<b>11</b>
Rakenduse GROHE ONDUS ülevaade	11
Esmakordne kasutuselevõtt	11
Rakenduse GROHE ONDUS installimine	11
Rakenduse GROHE ONDUS käivitamine	12
Jahuti GROHE BLUE Home võrku lisamine	12
Kasutamine	13
Süsteemioleku kontrollimine	13
Nimetuste/seadete muutmine	13
Tehaseseadete taastamine	14
Väljalogimine	14
Teated	14
<b>Hooldus</b>	<b>15</b>
<b>Rikked</b>	<b>15</b>

# Legend

	Teabetekst
	Üldine teave
	Kasutamine
	Seadistused
	Toote komplekt
	Tarnekomplekt ei sisalda
	Sulgege vee juurdevool
	Kontrollige lekkeid
	Tähelepanu!
	Jõuga
	Tehaseseadistus
	Puhastamine
	Paigaldus
	Hooldus
	Jahuti lisamine võrku



## Ohutusteave

### Ohutusjuhised

- Vältige kahjustatud ühenduskaablitest tulenevat ohtu. Kahjustuste korral peab ühenduskaabli tootja või klienditeenindaja (või samaväärse kvalifikatsiooniga isik) selle välja vahetama.

### Paigaldusjuhised

- Paigaldada tohib ainult külmumiskindlatesse ruumidesse.
- Paigaldada tohib ainult vastava ala spetsialist.
- Enne paigaldamist tuleb vee juurdevool katkestada.
- GROHE Blue Home'i paigaldamisel ja kasutamisel kehtivad riiklikud määrused.

### Kasutusjuhised

- Kasutatav vesi peab vastama Euroopa joogivee nõuetele. Muu kvaliteediga vee või lisandite kasutamine on lubatud ainult tootja nõusolekul.
- GROHE Blue Home'i tohib kasutada ainult kasutusjuhendi kohaselt. Masina kasutamine muul otstarbel ei ole nõuetekohane.
- GROHE Blue Home'i tohib kasutada ainult laitmatus tehnilises seisukorras ja otstarbekohaselt, järgides ohutusnõudeid ja kasutusjuhendit.
- Laske kõik rikked kohe kõrvaldada.
- Kasutusjuhendi mittejärgimise tõttu tekkinud kahjude eest ei võta Grohe vastutust.
- Kasutage **ainult originaalvaruosi ja -lisavarustust**. Muude osade kasutamine võib põhjustada kahjustusi ning garantii ja CE-märgistus kaotavad kehtivuse.

## Juhised tarkvara ja internetiühenduse kohta

- Selleks et tagada seadme täielik funktsionaalsus, peavad nii kasutatav nutitelefon kui ka jahuti GROHE Blue Home olema internetiga ühendatud ning seade rakenduse GROHE ONDUS kaudu installitud. Muidu ei ole süsteem seadistatud ja teateid ei edastata.
- GROHE soovib **enne** GROHE Blue Home'i veesüsteemi **paigaldamist** toote ning rakendusega tutvuda. Lisaks tuleks WLANi levi katsetada ruumis, kuhu see on plaanis paigaldada.
- GROHE võtab ohutu ja õige kasutamise tagamiseks kõik vajalikud meetmed. Kõrvaliste isikute pahatahtlike sekkumiste korral soovib GROHE installida uusima püsivara ja/või eemaldada seade vooluvõrgust kuni GROHE käest lisateabe saamiseni.

## Sihipärane kasutamine

GROHE BLUE Home'i jahuti on mõeldud kasutamiseks külma joogiveega, mille temperatuur on maksimaalselt 24 °C.



## Kasutustingimused

Sihipäraseks talitluseks **tuleb** GROHE Blue Home'i jahuti ühendada WLAN-võrguga (2,4 GHz, IEEE 802.11b/g/n), millel on **püsiv internetiühendus**. Kasutada saab ainult WLANi kanaleid 1 – 11. Pärast edukat ühendumist WLAN-võrguga ei ole GROHE Blue Home'i jahuti määramine teisele WLAN-võrgule tööolekus **enam** võimalik (vajalik on lähtestamine).

### Tehnilised andmed

• Voolusurve	0,2 – 0,9 MPa
• Surve töörežiimis	max 1 MPa
• Katsetamissurve	1,6 MPa
• Veetemperatuur	max 24 °C
• Keskkonnatemperatuur	max 32 °C
• Toitepinge	230 V~ / 50 Hz
• Võimsus	240 W

### Elektroonilised kontrollandmed

• Tarkvara klass	A
• Määrumisaste	2
• Mõõtmise impulsspinge	2500 V
• Elektromagnetilise ühilduvuse kontroll (häiringute katse) tehti nimipinge ja -vooluga.	

### Apple:

- Operatsioonisüsteem iOS 9.0 või uuem

### Android™:

- Operatsioonisüsteem 4.3 või uuem
- Soovitatav pikslitihedus min 160 dpi
- Eraldusvõime vähemalt 320 × 470 pikslit



## Hetkel kasutatav rakendus

Vajaliku rakenduse (GROHE ONDUS) uusim versioon tuleb nutitelefoni installida, vt esmast paigaldust.

## Funktsioonid

- Joogivee ettevalmistamine ja laskmine
- Olekuteave filtri ja CO<sub>2</sub>-pudeli kasutamise kohta

## Ühendusseaded

- GROHE Blue Home'i jahuti tuleb ühendada püsiva internetiühendusega WLAN-võrku
- Jahuti GROHE Blue Home'i parool: vaadake tüübisilti või esikatte sisekülge
- Nutitelefonil **peab** olema **interneti püsiühendus sisse lülitatud**  
(Seaded/mobiilne andmeside/sees)
- GROHE Blue Home'i jahuti peab olema rakenduses GROHE ONDUS registreeritud

Kui seadet kasutatakse ebasoodsates keskkonnatingimustes, terasbetoonist seintega, teras- ja raudpiiretega hoonetes või metallist takistuste läheduses (nt mööbliesemed), võib WLANi levi olla häiritud ja katkendlik.

Takistuste liigid	Häirimis- või takistuspotentsiaal
Puit, plast, klaas	Väike
Vesi, tellis, marmor	Keskmine
Krohv, betoon, massiivpuit	Suur
Metall	Väga suur

GROHE Blue jahuti töötab sagedusribal 2,4 GHz. Vältima peab paigaldamist seadmete lähedusse, mis töötavad samal sagedusribal (nt DECT-telefonid, Bluetoothi seadmed jne. [järgige tootja teavet]).

GROHE Blue Home'i saab kasutada ka ilma WLAN-ühenduseta segistil ja jahutil olevate nuppudega.

Ilma WLAN-ühenduseta aga ei saa saata tõuketeadet seotud nutiseadmele. Tõuketeade saadetakse kohe, kui WLAN-ühendus taastub.

# iOS

## Rakenduse GROHE ONDUS ülevaade

Peakuva (Dashboard)

- Valikmenüü registreeritud majade haldamiseks
- Valikmenüü registreeritud ruumide haldamiseks ja seotud toodetele päringute saatmiseks ning nende seadistamiseks
- Teave rakenduse kasutamise kohta:

Libistage vasakult paremale:  
Tootekataloog

Libistage paremalt vasakule:  
Ülevaade integreeritud toodetest

Klõpsake nuppu menüü (Menu) või libistage alt üles:  
Menüü-ülevaade: My houses (Minu majad), Settings (Seaded), Order products (Minu tooted), Help & Support (Abi), Legal (Andmekaitsetingimused ja üldised kasutustingimused), Logout (Logi välja)

Tagasi eelmisele kuvale saab vastassuunas libistades või klõpsates nuppu BACK (Tagasi) või HOME.

## Esmakordne kasutuselevõtt

Aktiveerige nutitefonis WLAN ja looge püsiühendus internetiga.



## Rakenduse GROHE ONDUS installimine

Rakendus GROHE ONDUS on tasuta saadaval Apple App Store'is (nõutav on Apple'i konto).

### Tähtis!

**Tagamaks, et hoiatused ja häired sõnumitena nutitelefoni jõuavad, peab rakenduse GROHE ONDUS jaoks olema aktiveeritud vastav tõuketeade teenus.**

Tõuketeateid saab nutitefonil vastu võtta ainult juhul, kui kasutaja on rakendusse sisse logitud.

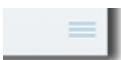



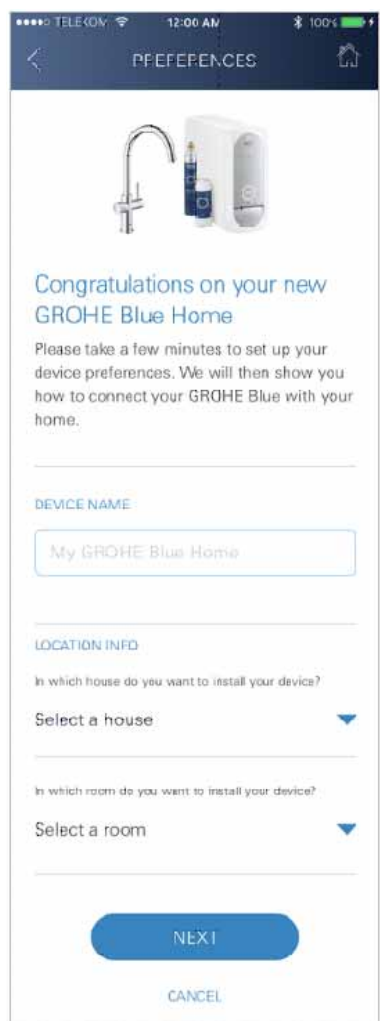

## Rakenduse GROHE ONDUS käivitamine

Rakenduse käivitamiseks puudutage rakenduse ikooni.

### Sisselogimine ja registreerimine:

- Olemasoleva Google'i või Facebooki kontoga
- Uue Google'i või Facebooki kontoga
- GROHE kontoga
- Rakenduse GROHE ONDUS kasutamiseks tuleb nõustuda kasutustingimustega!
- Ühendus pilvega luuakse automaatselt
- Kuvatakse peakuva (Dashboard)

## Jahuti GROHE BLUE Home võrku lisamine

### Järgige rakenduse juhiseid.

1. Valige kataloogist sobiv seade.
2. Andke seadmele nimi.  
(Tähelepanu! Erimärke ei tohi kasutada.)
3. Valige/lisage uus hoone.  
(Lisage aadress ja kontaktinfo. Tähelepanu! Erimärke ei tohi kasutada.)
4. Valige/lisage uus ruum.
5. Sisestage vooliku pikkus.  
(Ilma pikenduskomplektita tellimisnr 40 843 on väärtus 110 cm)
6. Seadistage veekaredus.
7. Valige filtri tüüp.
8. Vajutage GROHE Blue Home jahutil klahvid  ja  üheaegselt alla ja oodake, kuni hakkab vilkuma **SE** ekraanil.

### Tähtis

Konfiguratsioonirežiim on aktiivne max 5 minutit.

9. Liikuge nutitefonis WLANi seadete juurde.
  10. Valige GROHE Blue Home võrk ja looge ühendus.  
SSID: GROHE\_BLUE\_xxxxxxx  
Jahuti GROHE Blue Home parool: vaadake tüübisilti või esikatte sisekülge
  11. Avage uuesti rakendus GROHE ONDUS ja ühendage GROHE Blue Home'i jahuti privaatsel WLAN-võrguga (WLAN-võrk peab olema püsiva internetiühendusega).
  12. Sisestage ja kinnitage WLANi parool.
  13. Pärast ühenduse loomist kuvatakse kiri SETUP SUCCESSFULL (Seadistamine edukas).
- GROHE Blue Home'i jahuti on nüüd rakenduses GROHE ONDUS registreeritud ja pilvega seotud.

CO<sub>2</sub> ja filtri jääkmahutavust kontrollitakse regulaarselt ja värskendatakse GROHE ONDUS rakenduses.



## Kasutamine

### GROHE BLUE Home'i seadme vee laskmine

1. Valige soovitud kogus.
2. Valige soovitud maitse (mullideta, keskmine, mullidega).
3. Vajutage Start.



### Süsteemioleku kontrollimine

1. Klõpsake „Seaded/Süsteemi olek“
2. Klõpsake segistil vee laskmise seadistustel

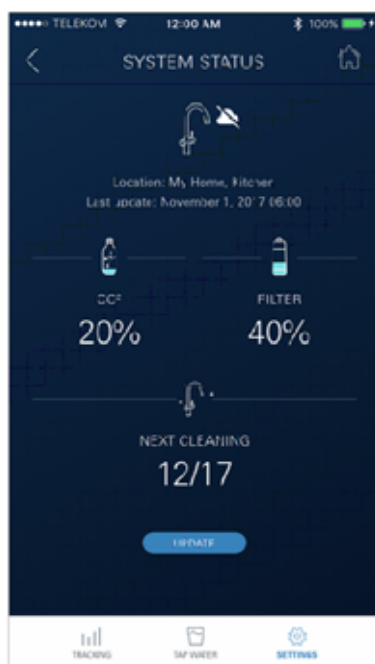

### Nimetuste/seadete muutmine

1. Klõpsake nuppu Menüü või libistage alt üles.
2. Valige menüüpunkt MY HOUSES (Minu majad). Siin saab hooneid/aadressiandmeid/ruume muuta, lisada või kustutada.
3. Valige soovitud menüüpunkt.

### Juhis

Nimede/seadete muudatused edastatakse otse pilve.

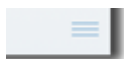

## Tehaseadete taastamine

- Vajutage GROHE Blue Home'i jahutil klahvid □, △ ja ○ ühel ajal alla ja oodake, kuni hakkab vilkuma **PA** ekraanil.

## Väljalogimine

1. Klõpsake nappu Menüü või libistage alt üles.
2. Puudutage nappu LOGOUT (Logi välja).
3. Sulgege rakendus GROHE ONDUS.

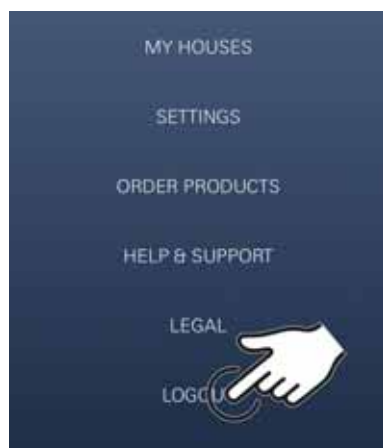

## Teated

Kriitilised CO<sub>2</sub> ja filtri jääkmahutavuse tarbeväärtused saadetakse teavituseks ONDUS rakenduse kaudu ja tõuketeavituseks ühendatud nutitelefonile.

Kui rakendust või seadme püsivara on vaja värskendada, peab nutitelefon asuma GROHE BLUE Home'i jahuti vahetus läheduses. Nii saab võimalikud funktsioonitõrked kohe üle kontrollida ja kõrvaldada.

## Tähtis!

**Tõuketeated peavad rakenduse GROHE ONDUS jaoks olema nutitelefoni aktiveeritud.**

**Tõuketeateid saab nutitelefoni vastu võtta ainult juhul, kui kasutaja on rakendusse sisse logitud.**

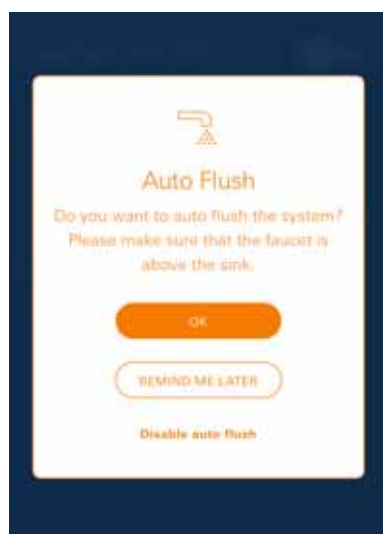

# Android

## Rakenduse GROHE ONDUS ülevaade

Peakuva (Dashboard)

- Valikmenüü registreeritud majade haldamiseks
- Valikmenüü registreeritud ruumide haldamiseks ja seotud toodetele päringute saatmiseks ning nende seadistamiseks
- Teave rakenduse kasutamise kohta  
Libistage vasakult paremale:  
Tootekataloog

Libistage paremalt vasakule:  
Ülevaade integreeritud toodetest

Libistage alt üles:

Menüü-ülevaade: My houses (Minu majad), Settings (Seaded), Order products (Minu tooted), Help & Support (Abi), Legal (Andmekaitsetingimused ja üldised kasutustingimused), Logout (Logi välja)

Eelmisele kuvale naasmiseks klõpsake nuppu BACK (Tagasi) või HOME.



## Esmakordne kasutuselevõtt

Aktiveerige mobiilses seadmes WLAN ja looge püsiühendus internetiga.



## Rakenduse GROHE ONDUS installimine

Rakendus GROHE ONDUS on tasuta saadaval Google Play Store'is (nõutav on Google'i konto).

## Tähtis!

**Tagamaks, et hoiatused ja häired sõnumitena nutitelefonil jõuavad, peab rakenduse GROHE ONDUS jaoks olema aktiveeritud vastav tõuketeade teenus.**

Tõuketeateid saab nutitelefoni vastu võtta ainult juhul, kui kasutaja on rakendusse sisse logitud.



## Rakenduse GROHE ONDUS käivitamine

Rakenduse käivitamiseks puudutage rakenduse ikooni.

### Sisselogimine ja registreerimine:

- Olemasoleva Google'i või Facebooki kontoga
- Uue Google'i või Facebooki kontoga
- GROHE kontoga
- Rakenduse GROHE ONDUS kasutamiseks tuleb nõustuda kasutustingimustega!
- Ühendus pilvega luuakse automaatselt
- Kuvatakse peakuva (Dashboard)

## Jahuti GROHE BLUE Home võrku lisamine

### Järgige rakenduse juhiseid.

1. Valige kataloogist sobiv seade.
2. Andke seadmele nimi.  
(Tähelepanu! Erimärke ei tohi kasutada.)
3. Valige/lisage uus hoone.  
(Lisage aadress ja kontaktinfo. Tähelepanu! Erimärke ei tohi kasutada.)
4. Valige/lisage uus ruum.
5. Sisestage vooliku pikkus.  
(Ilma pikenduskomplektita tellimisnr 40 843 on väärtus 110 cm)
6. Seadistage veekaredus.
7. Valige filtri tüüp.
8. Vajutage GROHE Blue Home jahutil klahvid  ja  üheaegselt alla ja oodake, kuni hakkab vilkuma **SE** ekraanil.

### Tähtis

Konfiguratsioonirežiim on aktiivne max 5 minutit.

9. Liikuge nutitefonis WLANi seadete juurde.
  10. Valige GROHE Blue Home võrk ja looge ühendus.  
SSID: GROHE\_BLUE\_XXXXXXXX  
Jahuti GROHE Blue Home parool: vaadake tüübisilti või esikatte sisekülge
  11. Avage uuesti rakendus GROHE ONDUS ja ühendage GROHE Blue Home'i jahuti privaatse WLAN-võrguga (WLAN-võrk peab olema püsiva internetiühendusega).
  12. Sisestage ja kinnitage WLANi parool.
  13. Pärast ühenduse loomist kuvatakse kiri **SETUP SUCCESSFULL** (Seadistamine edukas).
- GROHE Blue Home'i jahuti on nüüd rakenduses GROHE ONDUS registreeritud ja pilvega seotud.

CO<sub>2</sub> ja filtri jääkmahutavust kontrollitakse regulaarselt ja värskendatakse GROHE ONDUS rakenduses.



## Kasutamine

### GROHE BLUE Home'i seadme vee laskmine

1. Valige soovitud kogus.
2. Valige soovitud maitse.  
(mullideta, keskmine, mullidega)
3. Vajutage Start.



### Süsteemioleku kontrollimine

1. Klõpsake „Seaded/Süsteemi olek“.
2. Klõpsake segistil vee laskmise seadistustel.

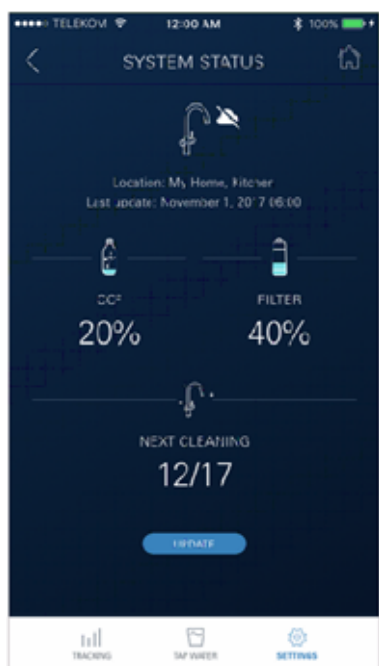

### Nimetuste/seadete muutmine

1. Klõpsake nuppu Menüü või libistage alt üles.
2. Valige menüüpunkt MY HOUSES (Minu majad).  
Siin saab hooneid/aadressiandmeid/ruume muuta, lisada või kustutada.
3. Valige soovitav menüüpunkt.

### Juhis

Nimede/seadete muudatused edastatakse otse pilve.

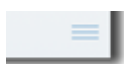

## Tehaseadete taastamine

- Vajutage GROHE Blue Home'i jahutil klahvid □, △ ja ○ ühel ajal alla ja oodake, kuni hakkab vilkuma **PA** ekraanil.

## Väljalogimine

1. Klõpsake nappu Menüü või libistage alt üles.
2. Puudutage nappu LOGOUT (Logi välja).
3. Sulgege rakendus GROHE ONDUS.

## Teated

Kriitilised CO<sub>2</sub> ja filtri jääkmahutavuse tarbeväärtused saadetakse teavituseks ONDUS rakenduse kaudu ja tõuketeavituseks ühendatud nutitelefoni.

Kui rakendust või seadme püsivara on vaja värskendada, peab nutitelefoni asuma GROHE BLUE Home'i jahuti vahetus läheduses. Nii saab võimalikud funktsioonitõrked kohe üle kontrollida ja kõrvaldada.

## Tähtis!

**Tõuketeated peavad rakenduse GROHE ONDUS jaoks olema nutitelefonis aktiveeritud.**

**Tõuketeateid saab nutitelefoniil vastu võtta ainult juhul, kui kasutaja on rakendusse sisse logitud.**

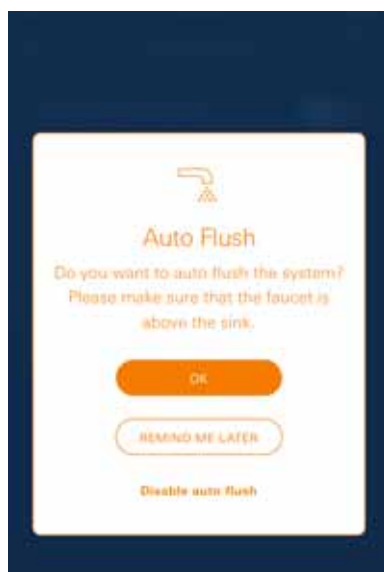
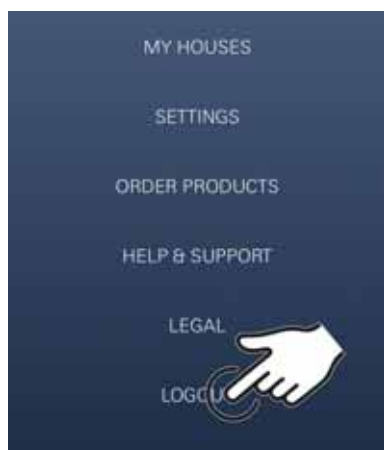





## Hooldus

Filtri ja CO<sub>2</sub> keraamilist sisu tuleb vahetada GROHE BLUE Home'i jahuti paneelil või ONDUS rakendusel kuvatava näidu järgi.

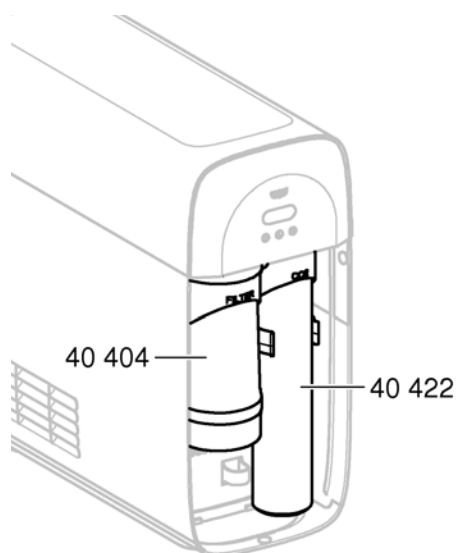
Kui filtri jääkmahutavus või CO<sub>2</sub>-pudel on tühi, ei pruugi enam veesorte olla võimalik väljastada.  
(mullideta, keskmine, mullidega)

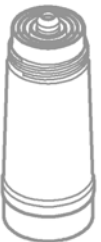
Hügieeni tagamiseks tuleb jahutiga karbonisaatorit kord aastas puhastada. Puhastada tuleb enne padruni vahetamist.



	40 404 (S-Size)	40 422 (CO <sub>2</sub> -pudel)  
	40 547 (AC)	
	40 575 (UltraSafe)	
	40 691 (Mg+)	
	40 434 (Xtra Clean)	
	40 694 (Xtra Clean Adapter)	

## Rikked

Süsteemi rikest antakse teada käepideme vilkumise, jahuti vilkumise või teavitusega rakenduses.

**Rikkel võivad olla erinevad põhjused.**

**Järgnevas tabelis (lk 16) on loetletud põhjused.**

**Kontrollida tuleb kõiki kirjeldatud põhjuseid.**

**Kui ühegi kontrolli abil ei ole võimalik veateadet kõrvaldada, tuleb pöörduda spetsialisti poole.**



## Hooldus

Rike ?	Põhjus !	Rikke kõrvaldamine ✓
Vesi ei voola	<ul style="list-style-type: none"> <li>• Filter ei ole õigesti paigaldatud</li> <li>• Voolikud on ära paindunud</li> <li>• Vee juurdevool on katkenud</li> </ul>	<ul style="list-style-type: none"> <li>- Paigaldage filter otse (1<sup>1</sup>/<sub>2</sub> – 2 pööret)</li> <li>- Kontrollige, et voolikud poleks paindunud</li> <li>- Avage sulgeventiil täielikult</li> </ul>
Filtreerimata vett pole, Blue® käepide vilgub punaselt, E1 ekraanil	<ul style="list-style-type: none"> <li>• Pumba ohutusväljalülitus</li> </ul>	<ul style="list-style-type: none"> <li>- Katkestage toitepinge, ja lülitage see pärast 30-sekundilist ootamist uuesti sisse *</li> <li>- Paigaldage filter otse (1<sup>1</sup>/<sub>2</sub> – 2 pööret)</li> <li>- Kontrollige, et voolikud poleks paindunud</li> <li>- Avage sulgeventiil täielikult</li> </ul>
Filtreerimata vesi puudub, E3 ekraanil	<ul style="list-style-type: none"> <li>• Segisti ja jahutiga karbonisaator pole ühendatud</li> <li>• Pistikühendus on vigane</li> </ul>	<ul style="list-style-type: none"> <li>- Looge pistikühendus *</li> <li>- Pöörduge GROHE klienditeeninduse poole</li> </ul>
Filtreerimata vett pole, Blue® käepide vilgub punaselt, E5 ekraanil	<ul style="list-style-type: none"> <li>• Jahutiga karbonisaatori töös esineb häireid</li> </ul>	<ul style="list-style-type: none"> <li>- Katkestage toitepinge, ja lülitage see pärast 30-sekundilist ootamist uuesti sisse *</li> </ul>
Blue® käepide vilgub punaselt, E7 ekraanil	<ul style="list-style-type: none"> <li>• Jahutis tuvastati niiskus</li> </ul>	<ul style="list-style-type: none"> <li>- Katkestage toitepinge ja lülitage see pärast 15-minutilist ootamist uuesti sisse *</li> <li>• Kondensaadist põhjustatud niiskuse puhul on jahuti seejärel jälle töövalmis</li> <li>• Lekke korral kuvatakse veateadet uuesti ja teavitada tuleb GROHE klienditeenindust</li> </ul>
Blue® käepide vilgub oranžilt, E8 ekraanil	<ul style="list-style-type: none"> <li>• Filtri töömahtu on ületatud</li> </ul>	<ul style="list-style-type: none"> <li>- Vahetage filtripadrun kohe välja, vt lk 11</li> </ul>
E9 vilgub vaheldumisi HI-ga ekraanil	<ul style="list-style-type: none"> <li>• Jahutiga karbonisaator on üle kuumenenud</li> </ul>	<ul style="list-style-type: none"> <li>- Sulgege Blue® käepide, jahutage seadet ja vähendage keskkonnatemperatuuri maksimaalselt 32 °C</li> <li>- Laske jahutil min 10 – 15 min jahtuda</li> <li>- Veateate E9 tühistamine, vt allpool</li> </ul>
Blue® käepide vilgub valgelt, EC ekraanil	<ul style="list-style-type: none"> <li>• CO<sub>2</sub>-pudel on peaaegu tühi või pole see lähtestatud</li> </ul>	<ul style="list-style-type: none"> <li>- CO<sub>2</sub>-pudel tuleb välja vahetada või tuleb see lähtestada, vt lk 12</li> </ul>
Süsihape puudub asendites Medium ja Sparkling	<ul style="list-style-type: none"> <li>• CO<sub>2</sub>-pudel on tühi</li> </ul>	<ul style="list-style-type: none"> <li>- CO<sub>2</sub>-pudel tuleb välja vahetada, vt lk 12</li> </ul>

\* Kui veateated E1 kuni E7 ilmnevad kolm korda või tihemini, võtke ühendust GROHE klienditeenindusega

## Hooldus rakendusega Ondus

Rike ?	Põhjus !	Rikke kõrvaldamine ✓
Sisselogimine/registreerimine ei ole võimalik	<ul style="list-style-type: none"> <li>• Puudub GROHE konto</li> <li>• Google'i või Facebooki konto registreerimata</li> </ul>	<ul style="list-style-type: none"> <li>- Logi uue GROHE kontoga sisse</li> <li>- Logi sisse olemasoleva Google'i või Facebooki kontoga</li> </ul>
Jahuti GROHE Blue Home pääsupunkt (wifi) ei ole nähtav	<ul style="list-style-type: none"> <li>• Konfiguratsioonirežiim/pääsupunkt ei ole aktiveeritud</li> </ul>	<ul style="list-style-type: none"> <li>- Vajutage GROHE Blue Home'i jahuti nuppe □ ja ○ vähemalt 3 sekundit, kuni ekraanil vilgub SE, vt lk 9 joonis [1]</li> <li>- Aktiveerige nutitefonis WLAN ja looge püsiühendus internetiga. Kui kuvatakse ainult muid juhtmeta võrke, võtke ühendust GROHE klienditeenindusega</li> </ul>
Ühendamine nurjus	<ul style="list-style-type: none"> <li>• Jahuti GROHE Blue Home on väljaspool leviala</li> </ul>	<ul style="list-style-type: none"> <li>- Muutke ruuteri asukohta</li> <li>- Kasutage WLANi võrgulaiendajat</li> </ul>