













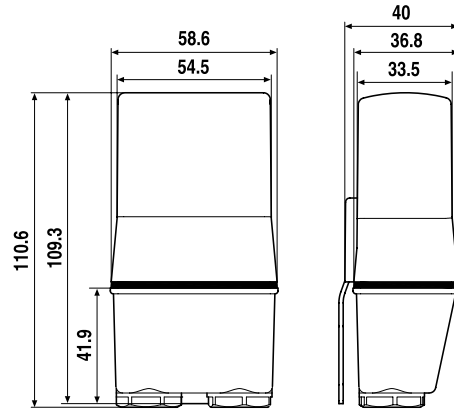

10.42

EN 60669-1 / EN 60669-2-1		
	10.42.8.120.0000 120 V AC (50/60 Hz) U _{min} 96 V AC U _{max} 132 V AC	10.42.8.230.0000 230 V AC (50/60 Hz) U _{min} 184 V AC U _{max} 253 V AC
	2 NO (DPST-NO) 16 A 120 V AC μ	2 NO (DPST-NO) 16 A 230 V AC μ
	1000 W	2000 W
	400 W	750 W
IP54		

	(1...80)lx
	(-30...+70)°C
	TON = 15 s TOFF = 30 s



			
	(1x6/2x4) mm ² (1x10/2x12) AWG	(1x6/2x2.5) mm ² (1x10/2x14) AWG	9mm

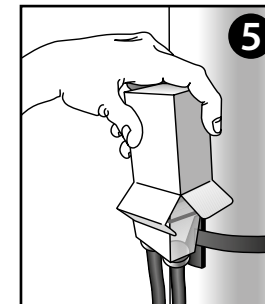
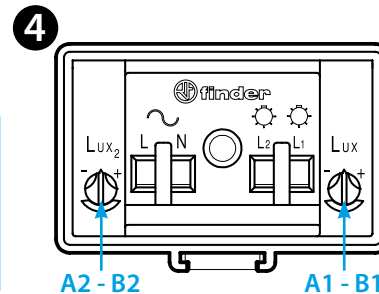
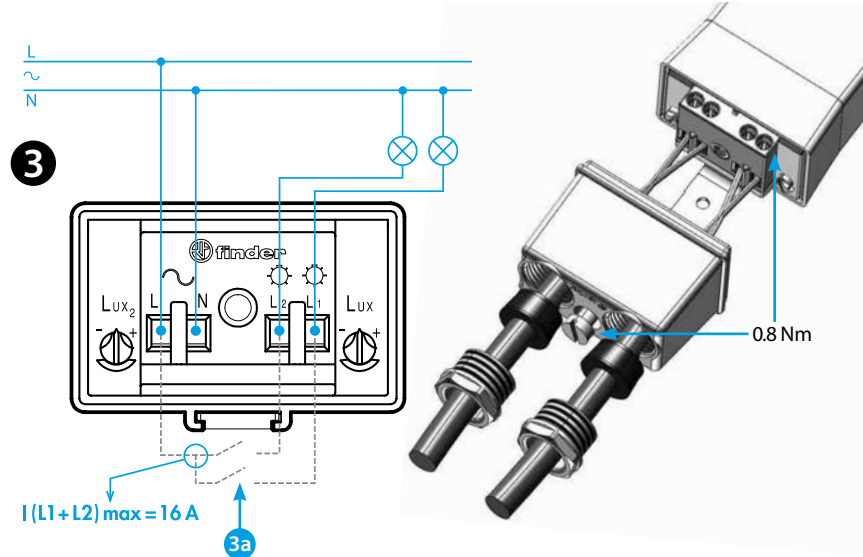
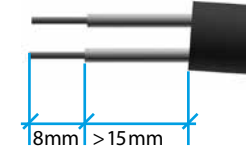
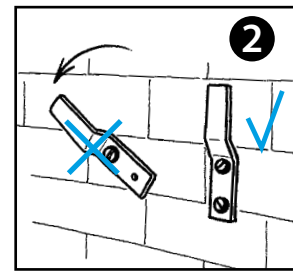
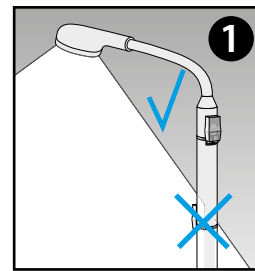

10.42 SCHEMERINGSSCHAKELAAR

Het verdient aanbeveling de schemeringsschakelaar zodanig te monteren dat het licht van de geschakelde verlichting de sensor niet beïnvloedt.

1 Mastmontage

2 Wandmontage

3 AANSLUITSHEMA

Op de aansluitklemmen L1 en L2 kunnen twee afzonderlijke belastingen worden aangesloten, waarvan de helderheidsdrempels separaat kunnen worden ingesteld door middel van de regelknoppen Lux en Lux2. Sluit de bedrading aan volgens het schema en zet deze goed vast. Aanbevolen type kabel: HO7RN-F (2x1 mm²...2x2,5 mm²) of gelijkwaardig. **Belangrijk veiligheidsadvies** Als de lamp over een aardsluiting beschikt dan is het noodzakelijk deze voor de inbedrijfstelling met de aardleiding te verbinden.

3a Interne aansluitingen

4 INSTELLINGEN

A1 helderheidsdrempel (1...80)lx

- B1 LED - langzaam knipperend: voeding AAN, relais UIT (L-L1)
- snel knipperend: voeding AAN, tijd loopt, relais UIT (L-L1)
- brandt continu: voeding AAN, relais AAN (L-L1)

A2 helderheidsdrempel (1...80)lx

- B2 LED - langzaam knipperend: voeding AAN, relais UIT (L-L2)
- snel knipperend: voeding AAN, tijd loopt, relais UIT (L-L2)
- brandt continu: voeding AAN, relais AAN (L-L2)

5 TESTEN

Gedurende de eerste zes werkingscycli zijn de opkom- en afvalvertragingstijden teruggebracht tot nul om de installatie te vereenvoudigen. Bij het testen kan men de verpakking gebruiken om de schemeringsschakelaar te verduisteren.