

INSTALLATIEHANDLEIDING

# LUCHT NAAR WATER VERWAR- MINGSPOMP

Lees deze installatiehandleiding zorgvuldig door voordat u het product installeert. De installatiewerkzaamheden moeten volgens de landelijke bedradingsnormen enkel door geautoriseerd personeel worden uitgevoerd. Bewaar deze installatiehandleiding na lezing zorgvuldig voor later gebruik.

**THERMAV™**

Vertaling van de oorspronkelijke instructie

# INHOUDSOPGAVE

## 8 VOORWOORD

---

### [Hoofdstuk 1]

## 9 VEILIGHEIDSVOORSCHRIFTEN

---

### [Hoofdstuk 2]

## 17 INSTALLATIE DEEL

---

### [Hoofdstuk 3]

## 20 ALGEMENE INFORMATIE

---

- 20 Modelinformatie
- 22 Gerelateerde informatie
- 23 Onderdelen en afmetingen
- 34 Bedieningsonderdelen (Voor Split)
- 36 Bedieningsonderdelen (voor Hydrosplit 1-Pipe)
- 37 Bedieningsonderdelen (voor Hydrosplit 2-Pipe)
- 38 Bedieningspaneel
- 39 Typisch installatievoorbeeld
- 44 Cyclusdiagram (Voor R410A)
- 49 Watercyclus (Voor R410A)

### [Hoofdstuk 4]

## 56 INSTALLATIE VAN EENHEID BUITEN

---

- 56 Condities waarbij eenheid buiten geïnstalleerd is
- 56 Boor een gat in de muur (Voor Split)
- 57 Vervoeren van de eenheid
- 59 Installatie bij de zee
- 60 Seizoenswind en voorzorgsmaatregelen in de winter

### [Hoofdstuk 5]

## 61 INSTALLATIE VAN EENHEID BINNEN

---

- 61 Condities waarbij eenheid binnen geïnstalleerd is
- 64 Voorwaarde vloergebied : binnenunit (Voor R32 Split)

- 65 Ventilatievoorwaarden
- 70 Elektrische bedrading

## [Hoofdstuk 6]

### 76 SLAGEN EN BEDRADING VOOR EENHEID BUITEN

---

- 76 Slangen voor de koelvloeistof
- 77 Voorbereiding voor slangen
- 78 Slang op eenheid binnen aansluiten
- 78 Leidingen op buitenelementen aansluiten
- 81 Afmaken
- 82 Lektest en evacuatie
- 86 Elektrische bedrading

## [Hoofdstuk 7]

### 93 SLAGEN EN BEDRADING VOOR EENHEID BINNEN

---

- 93 Aansluiten waterslangen en watercircuit
- 96 Waterpompcapaciteit
- 96 Drukval
- 97 Prestatiecurve
- 99 Waterkwaliteit
- 99 Vorstbescherming door antivries
- 100 Vorstbescherming door antivriesklep (Voor Hydrosplit)
- 102 Watervolume en druk expansievat

## [Hoofdstuk 8]

### 103 INSTALLATIE ACCESSOIRES

---

- 106 Vóór de installatie
- 106 Thermostaat
- 110 2de circuit
- 115 Back-upverwarming van derden (Voor Hydrosplit)
- 117 Boiler van derden
- 118 Controller van derden
- 119 Meterinterface
- 120 Centrale controller
- 121 Tank voor sanitair warm water
- 125 Tankkit voor sanitair warm water
- 129 Zonnewarmtekit
- 131 Droog contact

- 133 Externe controller - Programmeerbare digitale invoer instellen
- 134 Draadloze temperatuursensor
- 137 Zonnepomp
- 138 Externe pomp
- 139 Wi-fi-modem
- 140 Smart Grid (Voor Split R32 Indoor Unit 4-series, voor Split R410A Indoor Unit 3-series)
- 141 Energiestatus (Voor Split Indoor Unit 5-serie, voor Hydrosplit)
- 142 Digitale invoer voor energiebesparing (ESS, Smart Grid) (Voor Split Indoor Unit 5-serie, voor Hydrosplit)
- 143 Tweewegklep
- 144 Driewegklep(A)
- 145 Driewegklep(B)
- 146 Laatste controle

## [Hoofdstuk 9]

### 147 CONFIGURATIE

---

- 147 Instelling DIP-schakelaar (Voor Split R32 Indoor Unit 4-series, voor Split R410A Indoor Unit 3-series)

### 158 SERVICE-INSTELLING

---

- 158 Hoe service-instelling invoeren
- 158 Service-instelling
- 159 Service Contact
- 160 Model informatie
- 161 RMC Versie-informatie
- 162 Open Source-licentie

### 163 INSTALLATEUR INSTELLING

---

- 163 Hoe een installateur-instelling invoeren
- 164 Installateurinstelling (Voor Split R32 Indoor Unit 4-series, voor Split R410A Indoor Unit 3-series)
- 166 Overzicht instellingen
- 168 3 minuten vertraging
- 169 Temperatuursensor selecteren
- 170 Dry Contactmodus
- 171 Centraal besturingsadres
- 172 Pomp testsessie
- 173 luchtkoeling temp. inst.
- 174 Waterkoeling temp. inst.
- 175 Luchtverwarming temp. inst.
- 176 Waterverwarming temp. inst.

177	DHW temp. inst.
178	Vloerdroging
180	Kachel op temperatuur
182	Water stop temp. tijdens koel.
184	Tank ontsmettingsinstelling 1, 2
185	Tank instelling1
186	Tank instelling2
188	Verwarming prioriteit
189	DHW tijdsinstelling
190	Warmte lucht aan/uit variabele
191	Warmte water aan/uit variabele
192	Koel lucht aan/uit variabele
193	Koel water aan/uit variabele
194	Verwarming temp. instelling
195	Koeling temp. instelling
196	Pompinstelling in verwarming
197	Pompinstelling in koeling
198	LG Therma V Configuratie
199	Voorrangsregeling
200	CN_CC
201	Pompfrequentie instelling (RPM)
202	Pompcapaciteit
203	Slim raster (SG)
204	Blokking stroomvoorziening (SG-klaar)
205	Seizoensgeb. auto temp
207	Modbus-adres
208	CN_EXT
209	Antivriestemperatuur
210	Zone toevoegen
211	Externe pomp gebruiken
212	Ketel van derde
213	Meterinterface
214	Pompvoorloop/-overloop
215	Zonnesysteem
217	Huidige stroomsnelheid
218	Gegevensregistratie
219	Wachtwoord initialisatie
220	Installateurinstelling (Voor Split Indoor Unit 5-serie, voor Hydrosplit)
223	Temperatuursensor selecteren
224	Gebruik van de verwarming voor verwarmingstank
225	Mengcircuit

- 226 Externe pomp gebruiken
- 226 RMC master/slave
- 227 LG Therma V Configuratie
- 228 Voorrangsregeling
- 229 Pompvoorloop/-overloop
- 230 Waterstroomcontrole
- 231 Energiebewaking (Voor Split Indoor Unit 5-serie, voor Hydrosplit 2-Buizen)
- 232 Anti-vries optie 1 (Voor Split R32 binnenunit 5 serie, Voor Split R410A unit 4 serie, Voor Hydrosplit 1-leiding, Voor Hydrosplit 2-leiding)
- 233 Reset wachtwoord
- 234 Vloerdroging
- 236 Kachel op temperatuur
- 238 Luchtverwarming temp. inst.
- 239 Waterverwarming temp. inst.
- 240 Hysteresis Kamerlucht (Verwarming)
- 241 Hysteresis Verwarmingswater
- 242 Verwarming temp. instelling
- 243 Pompinstelling in verwarming
- 244 luchtkoeling temp. inst.
- 245 Waterkoeling temp. inst.
- 246 Water stop temp. tijdens koel.
- 248 Hysteresis Kamerlucht (Koeling)
- 249 Hysteresis Koelwater
- 250 Koeling temp. instelling
- 251 Pompinstelling in koeling
- 252 Seizoensgeb. auto temp
- 255 Verwarming prioriteit
- 256 DHW temp. inst.
- 257 Tank ontsmettingsinstelling 1, 2
- 258 Tank instelling1
- 259 Tank instelling2
- 261 DHW tijdsinstelling
- 262 Herculatielijktijd (Voor Split Indoor Unit 5-serie, voor Hydrosplit 2-Buizen)
- 263 Zonnesysteem
- 265 Pomp testsessie
- 266 Vorstbescherming temp.
- 267 Dry Contactmodus
- 268 Centraal besturingsadres
- 269 CN\_CC
- 270 Energiestatus
- 271 Regeltype thermostaat

272	Werktijd pomp
273	IDU-werktijd
274	Modbus-adres
275	Modbus gateway geheugenkaart
278	CN_EXT
279	Ketel van derde
280	Meterinterface
281	Huidige stroomsnelheid
282	Gegevensregistratie

## [Hoofdstuk 10]

### 283 OVERZICHT INSTELLINGEN

---

283	Controleer lijst voordat u begint te werken
284	Inbedrijfstelling
285	Stroomschema inbedrijfstelling
285	Luchtgeluidemissie
285	Maximale concentratie(Voor R410A)
286	Vacuüm & Laden koelmiddel
289	Probleemoplossing

## VOORWOORD

De installatiehandleiding is er om informatie te geven en leidraad over het begrip, installatie en controle **THERMAV**. Het aandachtig lezen vóór de installatie wordt uitermate geapprecieerd om geen fouten te maken en om potentiële risico's te voorkomen. De handleiding is onderverdeeld in tien hoofdstukken. Deze hoofdstukken zijn onderverdeeld in overeenstemming met de installatieprocedure. Zie tabel hieronder voor samenvattende informatie.

Hoofdstukken	Inhoud
Hoofdstuk 1	<ul style="list-style-type: none"> <li>• Waarschuwing en voorzorgsmaatregelen met betrekking tot veiligheid.</li> <li>• Dit hoofdstuk houdt direct verband met veiligheid. Wij raden u <b>STERK</b> aan dit hoofdstuk zorgvuldig door te lezen.</li> </ul>
Hoofdstuk 2	<ul style="list-style-type: none"> <li>• Verpakkingslijst</li> <li>• Controleer of alle onderdelen aanwezig zijn in de doos van de unit alvorens met de installatie te beginnen.</li> </ul>
Hoofdstuk 3	<ul style="list-style-type: none"> <li>• Basiskennis over <b>THERMAV</b>.</li> <li>• Modelidentificatie, informatie over accessoires, diagram cyclus koelvloeistof en water, elektrische bedradingsdiagrammen et cetera.</li> <li>• Dit hoofdstuk is belangrijk om <b>THERMAV</b> te begrijpen.</li> </ul>
Hoofdstuk 4	<ul style="list-style-type: none"> <li>• Installatie over de eenheid buiten</li> <li>• Locatie installatie, beperkingen op locatie installatie, et cetera</li> </ul>
Hoofdstuk 5	<ul style="list-style-type: none"> <li>• Installatie over de eenheid binnen.</li> <li>• Locatie installatie, beperkingen op locatie installatie, et cetera</li> <li>• Beperkingen wanneer accessoires geïnstalleerd zijn.</li> </ul>
Hoofdstuk 6	<ul style="list-style-type: none"> <li>• Hoe de slangen (voor koelvloeistof) en bedrading aan te leggen bij de eenheid buiten.</li> <li>• Aansluiting slang koelvloeistof tussen de eenheid binnen en de eenheid buiten.</li> <li>• Elektrische bedrading in de eenheid buiten.</li> </ul>
Hoofdstuk 7	<ul style="list-style-type: none"> <li>• Hoe slangen (voor water) en bedrading naar de eenheid binnen aan te brengen.</li> <li>• Aansluiting waterslang tussen de eenheid binnen en vooraf aangebracht onder slang lus water grond.</li> <li>• Elektrische bedrading bij eenheid binnen.</li> <li>• Instelling en configuratie systeem</li> <li>• Omdat vele bedieningsparameters van <b>THERMAV</b> aanpasbaar zijn op het bedieningspaneel, moet men een grondig begrip van dit hoofdstuk hebben om de werkingsflexibiliteit van <b>THERMAV</b> te verzekeren.</li> <li>• Voor meer gedetailleerde informatie kunt u de aparte bedieningshandleiding lezen om het bedieningspaneel te gebruiken en de bedieningsparameters aan te passen.</li> </ul>
Hoofdstuk 8	<ul style="list-style-type: none"> <li>• Informatie over ondersteunde accessoires</li> <li>• Specificatie, beperkingen en bedrading worden beschreven.</li> <li>• Voordat u accessoires aankoopt, dient u de ondersteunde specificatie te lezen om een goede te kopen.</li> </ul>
Hoofdstuk 9	<ul style="list-style-type: none"> <li>• Testwerking en controlepunt als de test werkt.</li> </ul>
Hoofdstuk 10	<ul style="list-style-type: none"> <li>• Controlepunten voor startwerking worden uitgelegd.</li> <li>• Problemen oplossen, onderhoud en foutcodelijst worden weergegeven om problemen te corrigeren.</li> </ul>

**OPMERKING : ALLE INHOUD VAN DEZE HANDLEIDING KAN ZONDER TEGENBERICHT VERANDEREN. OM DE MEEST RECENTE INFORMATIE TE KRIJGEN BEZOekt U DE WEBSITE VAN LG ELECTRONICS.**

\* Deze functie kan verschillen afhankelijk van het type model.



## VEILIGHEIDSVOORSCHRIFTEN

	<p>Lees aandachtig de voorzorgsmaatregelen voor het bedienen van de eenheid.</p>		<p>Dit toestel is gevuld met brandbaar koelmiddel (R32)</p>
	<p>Dit symbool wijst erop dat de Gebruikshandleiding aandachtig moet gelezen worden.</p>		<p>Dit symbool wijst erop dat onderhoudspersoneel met de uitrusting moet omgaan overeenkomstig de installatiehandleiding.</p>

De volgende veiligheidsvoorschriften zijn bedoeld om onvoorziene risico's of schade door onveilig of verkeerd gebruik van het product te voorkomen. De richtlijnen zijn onderverdeeld in 'WAARSCHUWING' en 'LET OP' zoals hieronder beschreven.

 Dit symbool wordt weergegeven om zaken en handelingen aan te geven die risico's kunnen veroorzaken. Lees het gedeelte met dit symbool zorgvuldig door en volg de instructies om risico's te vermijden.

### **WAARSCHUWING**

Dit geeft aan dat het niet opvolgen van de instructies ernstig letsel of de dood tot gevolg kan hebben.

### **LET OP**

Dit geeft aan dat het niet opvolgen van de instructies letsel of schade aan het product tot gevolg kan hebben.

## **WAARSCHUWING**

### Installatie

- Gebruik geen defecte of ondergewaardeerde stroomonderbreker. Gebruik dit apparaat op een speciaal circuit.
  - Er is gevaar voor brand of elektrische schok.
- Contacteer voor elektriciteitswerken de verdeler, verkoper, een gekwalificeerder elektricien of een erkend servicecenter.
  - Er is gevaar voor brand of elektrische schok.

- Eenheid altijd aarden.
  - Er is gevaar voor brand of elektrische schok.
- Installeer stevig het paneel en de kap van de bedieningskast.
  - Er is gevaar voor brand of elektrische schok.
- Gebruik het correcte gewaardeerde circuit en onderbreker.
  - Onjuiste bedrading of installatie kan brand of elektrische schokken veroorzaken.
- Gebruik de correcte onderbreker en zekering.
  - Er is gevaar voor brand of elektrische schok.
- Verander of verleng de voedingskabel niet.
  - Er is gevaar voor brand of elektrische schok.
- Installeer, verwijder of herinstalleer de eenheid niet zelf (klant).
  - Er is gevaar voor brand, elektrische schok, explosie of letsel
- Neem voor antivries altijd contact op met de dealer of een erkend servicecentrum.
  - Bijna alle antivriesmiddelen zijn toxische producten.
- Neem voor de installatie altijd contact op met de dealer of een erkend servicecentrum.
  - Er is gevaar voor brand, elektrische schok, explosie of letsel.
- Installeer het eenheid niet op een defecte installatiestand.
  - Anders kan dit leiden letsel, ongeval of schade aan de compressor.
- Zorg ervoor dat het installatiegebied niet met de tijd verslechtert.
  - Als de basis instort, dan kan de eenheid meevallen, met schade aan eigendom, storing aan eenheid en persoonlijk letsel tot gevolg.
- Installeer het waterleidingsysteem niet als type met open lus.
  - Het kan leiden tot storing van de eenheid.
- Gebruik een vacuümpomp of inert (stikstof) gas bij lekkagetest of spoellucht. Pers geen lucht of zuurstof en gebruik geen ontvlambare gassen.
  - Er is een risico voor dood, letsel, brand of explosie.
- Zorg na onderhoud voor de aangesloten toestand van de connector in het product.
  - Anders kan het leiden tot productschade

- Raak lekkend koelmiddel niet direct aan.
  - Er is gevaar voor bevriezing.
- Koper dat in contact komt met koelmiddelen moet zuurstofvrij of gedesoxydeerd zijn, bijvoorbeeld Cu-DHP, zoals gespecificeerd in EN 12735-1 en EN 12735-2
- Er moet rekening worden gehouden met de nationale gaswetgeving.
- Koelmiddel leidingen moeten worden beschermd en omhuld om schade te voorkomen. (voor R32)
- De installatie van leidingen moet tot een minimum worden gehouden. (voor R32)
- Er moet een gesoldeerde, gelaste of mechanische verbinding worden gemaakt voordat de kleppen worden geopend om koelmiddel tussen de onderdelen van het koelsysteem te laten stromen. Voor het evacueren van de verbindingsbuis en/of een ongeladen koelsysteemonderdeel moet een vacuümklep zijn aangebracht. (voor R32)
- Iedereen die betrokken is bij het werken aan of inbreken in een koudemiddelcircuit, moet in het bezit zijn van een geldig certificaat van een door de bedrijfstak geaccrediteerde beoordelingsautoriteit, die toestemming geeft om koelmiddelen veilig te verwerken in overeenstemming met een door de industrie erkende beoordelingsspecificatie. (voor R32)
- Gebruik geen andere dan door de fabrikant aanbevolen middelen om het ontdooiproces te versnellen of het apparaat te reinigen. (voor R32)
- Niet doorboren of verbranden. (voor R32)
- Houd er rekening mee dat koelmiddelen mogelijk geen geur bevatten. (voor R32)
- Demonteer het apparaat. De behandeling van de koelolie en onderdelen moet worden uitgevoerd overeenkomstig de plaatselijke en nationale normen. (voor R32)
- Flexibele koelmiddel aansluitingen (zoals verbindingslijnen tussen het binnen- en buitendeel) dat tijdens normaal gebruik kan worden verplaatst, moeten worden beschermd tegen mechanische beschadiging. (voor R32)

- Pijpleidingen moeten worden beschermd tegen fysieke schade.  
(voor R32)
- Mechanische verbindingen moeten toegankelijk zijn voor onderhoudsdoeleinden. (voor R32)

## Gebruik

- Zorg ervoor dat de voedingskabel niet kan worden uitgetrokken of beschadigd tijdens het gebruik.
  - Er is gevaar voor brand of elektrische schok.
- Plaats niets op het netsnoer.
  - Er is gevaar voor brand of elektrische schok.
- Steek of trek de stekker van de voedingskabel niet uit tijdens het gebruik.
  - Er is gevaar voor brand of elektrische schok.
- Raak (gebruik) de eenheid niet aan met natte handen.
  - Er is gevaar voor brand of elektrische schok.
- Plaats geen verwarming of andere toestellen naast de voedingskabel.
  - Er is gevaar voor brand of elektrische schok.
- Laat geen water in de elektrische delen lopen.
  - Er is gevaar voor brand, defect van de eenheid of elektrische schok.
- Bewaar of gebruik geen ontvlambaar gas of brandbare stoffen in de buurt van de eenheid.
  - Er is gevaar voor brand of storing van de eenheid.
- Gebruik de eenheid niet gedurende lange tijd in een goed afgesloten ruimte.
  - Dit kan leiden tot schade aan de eenheid.
- Wanneer ontvlambaar gas lekt, zet dan het gas uit en open een ventilatieopening voordat u de eenheid inschakelt.
  - Er is een risico voor explosie of brand.
- Als er vreemde geluiden, een geur of rook uit de eenheid komen, schakel meteen de onderbreker uit of koppel de voedingskabel los.
  - Er is een risico voor elektrische schokken of brand.

- Stop de werking en sluit het raam in geval van een storm of orkaan. Verwijder de eenheid zo mogelijk uit het venster voordat de orkaan arriveert.
  - Er is risico voor schade van eigendom, storing van de eenheid of elektrische schok.
- Open de voorklep van het apparaat niet tijdens het gebruik. (Raak het elektrostatische filter niet aan als het de airconditioner hiermee is uitgerust.)
  - Er is gevaar voor fysiek letsel, elektrische schok of storing van de eenheid.
- Raak geen elektrisch gedeelte aan met natte handen. u moet uit staan voordat u het elektrische gedeelte aanraakt.
  - Er is een risico voor elektrische schokken of brand.
- Raak de koelmiddelleiding en de waterleiding of andere interne onderdelen aan terwijl de eenheid werk of meteen na gebruik.
  - Er is gevaar voor brandwonden of bevriezing, persoonlijk letsel.
- Als u een leiding of interne onderdelen aanraak, dan moet u bescherming dragen of wachten op de terugkeer van de normale temperatuur.
  - Anders kan het brandwonden, bevriezing of lichamelijk letsel veroorzaken.
- Schakel de hoofdvoeding 6 uur geleden in voordat het product start.
  - Anders kan het leiden tot compressorschade.
- Raak elektrische onderdelen niet aan gedurende 10 minuten nadat het apparaat is uitgeschakeld.
  - Er is gevaar voor fysiek letsel, elektrische schok.
- De binnenkantverwarming van het product kan werken tijdens de stopmodus. Het is bedoeld om het product te beschermen.
- Wees voorzichtig dat een deel van de schakelkast warm is.
  - Er is een risico voor fysiek letsel of brandwonden.
- Neem contact op met een geautoriseerd servicecentrum als de eenheid is doorweekt (ondergelopen of ondergedompeld).
  - Er is gevaar voor brand of elektrische schok.

- Wees voorzichtig dat water niet rechtstreeks in de eenheid kan worden gegoten.
  - Er is risico voor brand, elektrische schok of schade aan de eenheid.
- Ventileer de eenheid van tijd tot tijd wanneer u het samen met een fornuis, enz. gebruikt.
  - Er is gevaar voor brand of elektrische schok.
- Schakel de eenheid uit wanneer u het apparaat reinigt of onderhoudt.
  - Er is een risico voor elektrische schokken.
- Zorg ervoor dat niemand op de eenheid kan gaan staan of erop kan vallen.
  - Dit kan leiden tot persoonlijke letsels en schade aan de eenheid.
- Als de eenheid gedurende lange tijd niet wordt gebruikt, raden we u ten zeerste aan om de voeding naar het apparaat niet uit te schakelen.
  - Er is een risico voor vervroren water.
- Het apparaat moet worden opgeslagen in een goed geventileerde zone waar de kamergrootte overeenkomt met het kamergebied gespecificeerd voor de bediening. (voor R32)
- Het apparaat moet worden opgeslagen in een ruimte zonder constant werkende open vlammen (bijvoorbeeld een werkend gastoestel) en ontstekingsbronnen (bijvoorbeeld een werkende elektrische verwarming). (voor R32)
- Het apparaat moet worden opgeslagen om optredende mechanische schade te voorkomen. (voor R32)
- Onderhoud mag enkel worden uitgevoerd zoals aanbevolen door de fabrikant van de uitrusting. Onderhoud en herstelling die de hulp vereist van ander opgeleid personeel zal worden uitgevoerd onder de supervisie van een competent persoon in het gebruik van brandbare koelmiddelen. (voor R32)
- Wanneer mechanische aansluitingen binnenshuis worden hergebruikt, moeten de afdichtende delen worden vernieuwd. Wanneer geruimde koppelingen binnenshuis worden hergebruikt, moet het geruimde gedeelte opnieuw worden bewerkt. (voor R32)

- Periodieke (meer dan één keer per jaar) reiniging van het stof of de zoutdeeltjes die op de warmtewisselaar worden vastgezet met behulp van water. (voor R32)
- Houd alle vereiste ventilatieopening obstakelvrij. (voor R32)

## LET OP

### Installatie

- Controleer altijd op lekkage van gas (koelmiddel) na installatie of reparatie van de eenheid.
  - Lage koelmiddelniveau's kunnen tot defecten aan de eenheid leiden.
- Blijf waterpas, zelfs wanneer u het apparaat installeert.
  - Om trillingen of waterlek te voorkomen.
- Twee of meer personen moeten de eenheid optillen en vervoeren.
  - Vermijd persoonlijk letsel.
- Installeer de unit niet in mogelijk explosieve atmosferen.
- Sluit het water voor het vullen of bijvullen van het verwarmingssysteem aan zoals gespecificeerd in EN 1717 / EN 61770 om verontreiniging van het drinkwater door retourstroom te voorkomen.

### Gebruik

- Gebruik de eenheid niet voor speciale doeleinden, zoals bijvoorbeeld voedsel bewaren, kunstwerken, enz.
  - Er is gevaar voor schade of verlies van eigendom.
- Gebruik zachte doek voor reiniging. Gebruik geen agressieve schoonmaakmiddelen, oplosmiddelen, enz.
  - Er is gevaar voor brand, elektrische schokken of schade aan plastic onderdelen van de eenheid.
- Sta niet of zet niets op de eenheid.
  - Er is gevaar voor persoonlijk letsel en defect aan het product.
- Gebruik een stevige kruk of ladder tijdens het schoonmaken of onderhoud van de eenheid.
  - Wees voorzichtig en vermijd persoonlijke letsels.

- Schakel de stroomonderbreker of de stroomvoorziening niet in als de kast van het voorpaneel, de kap aan de bovenkant, het deksel van de schakelkast zijn verwijderd of geopend.
  - Er is gevaar voor brand, elektrische schok, explosie of dood.
- Het apparaat zal worden losgekoppeld van de stroomvoorziening tijdens service en bij het vervangen van onderdelen.
- Middelen voor het loskoppelen moet worden ingebouwd in de vaste bedrading in overeenstemming met de bedradingsregels.
- De installatiekit geleverd met het apparaat moet gebruikt worden en de oude installatiekit mag niet hergebruikt worden.
- Als de stroomkabel beschadigd is, moet deze vervangen worden door de fabrikant, de service-agent of gelijkaardig opgeleide personen om zo gevaren te vermijden. Installatiewerkzaamheden mogen alleen door bevoegd personeel worden uitgevoerd in overeenstemming met de nationale bedradingsnormen.
- Deze uitrusting zals worden voorzien van een toevoerconductor die voldoet aan de nationale regelgeving.
- De instructies voor de service moeten worden gedaan door gespecialiseerd personeel, gemandateerd door de fabrikant of de bevoegde vertegenwoordiger kan enkel in de gemeenschapstaal dat het gespecialiseerd personeel begrijpt.
- Dit apparaat is niet bedoeld voor gebruik door personen (inclusief kinderen) met beperkte fysieke, sensorische of mentale capaciteiten of gebrek aan ervaring en kennis, tenzij zij toezicht hebben gehad of instructies hebben gekregen over het gebruik van het apparaat door een persoon die verantwoordelijk is voor hun veiligheid. Houd toezicht op kinderen om ervoor te zorgen dat ze niet met het apparaat spelen.





# INSTALLATIE DEEL

Bedankt voor het kiezen van LG Electronics lucht / water-warmtepomp **THERMAV™**.

Voordat u met de installatie begint, moet u ervoor zorgen dat alle onderdelen zich in de verpakking van het product bevinden.

(Voor Split)



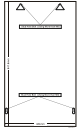

## DOOS EENHEID BINNEN

Item	Afbeelding	Aantal stuks
Eenheid binnen		1
Installatiehandleiding		1
Installatiehandleiding voor de eigenaar		1

Item	Afbeelding	Aantal stuks
Afsluitklep (Voor Split R32 Indoor Unit 4-serie, voor Split R410A Indoor Unit 3-serie)		2
Installatievel		1

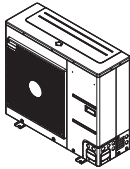
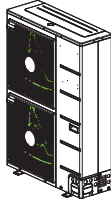

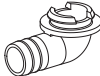
\* Afsluitklep is niet voorzien voor de Split 5-serie, Hydrosplit.

## DOOS EENHEID BUITEN







Item	Afbeelding	Aantal stuks
Eenheid buiten U36A raamwerk		1
Eenheid buiten U60A raamwerk		1
Afvoerdop		4
Afvoernippel		1
Bevochtiger		4

(Voor Hydrosplit)

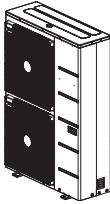
## DOOS EENHEID BINNEN

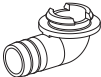
Item	Afbeelding	Aantal stuks	Item	Afbeelding	Aantal stuks
Eenheid binnen		1	Instalatielevel		1

## DOOS EENHEID BUITEN

Item	Afbeelding	Aantal stuks
Eenheid buiten U60A raamwerk		1
Afvoerdop		4
Afvoernippel		1
Installatiehandleiding		1
Nstallatiehandleiding voorde eigenaar		1
Zeef		1
Bevochtiger		4

Installatiegereedschappen

Figuur	Naam	Figuur	Naam
	Schroevendraaier		Ohmmeter
	Elektrische boor		Inbussleutel
	Meetlint, mes		Ampèremeter
	Kernboormachine		Lekkagedetector
	Steeksleutel		Thermometer, Horizontale meter
	Momentsleutel		Affakkelset
	Drukmeter		Vacuümpomp
	Tangen	-	-

## ALGEMENE INFORMATIE

Met geavanceerde invertertechnologie is **THERMAV** geschikt voor toepassingen zoals vloerverwarming, vloerkoeling onder de vloer en productie van warm water. Door de koppeling met verschillende accessoires kan de gebruiker het bereik van de applicatie aanpassen.

In dit hoofdstuk algemene informatie over **THERMAV** wordt gepresenteerd om de installatieprocedure te identificeren. Lees dit hoofdstuk aandachtig door voordat u met de installatie begint en zoek nuttige informatie over de installatie.

Energielabels en productfiches voor alle mogelijke combinaties zijn te vinden op <https://www.lg.com/global/support/cedoc/cedoc>. Zoeken naar naam van buitenunit in cedoc-pagina.

### Modelinformatie

#### Fabriekmodelnaam

##### Buiten Eenheid

Model	Nr.						
	1	2	3	4	5	6	7
Split	ZH	U	W	09	6	A	0
Hydrosplit	ZH	B	W	16	8	B	0

Nomiclatuur	
1	ZH : Hittepomp lucht-naar-water voor R32 AH : Hittepomp lucht-naar-water voor R410A
2	Classificatie - U : buitenunit van het splittype - B : buitenunit van Hydrosplit
3	Type model W : Inverter hittepomp
4	Verwarmingscapaciteit - bijv. 09 : 9 kW
5	Elektrische waarden - 6 : 1Ø, 220-240V, 50 Hz - 8 : 3Ø, 380-415V, 50 Hz
6	Functie - A : Algemene functie van Split - B : Algemene functie van Hydrosplit
7	Serienummer (fabriek)

##### Interne Eenheid

Model	Nr.							
	1	2	3	4	5	6	7	8
Split	ZH	N	W	09	6	06	A	1
Hydrosplit	ZH	N	W	16	.	.	B	0

Nomiclatuur	
1	ZH : Hittepomp lucht-naar-water voor R32 AH : Hittepomp lucht-naar-water voor R410A
2	Classificatie - N : Interne Eenheid
3	Type model W : Inverter hittepomp
4	Verwarmingscapaciteit - bijv. 09 : 9 kW
5	Elektrische waarden - 6 : 1Ø, 220-240V, 50 Hz - 8 : 3Ø, 380-415V, 50 Hz
6	Verwarmerscapaciteit - bijv. 06 : 6 kW Verwarming
7	Functie - A : Algemene functie van Split - B : Algemene functie van Hydrosplit 1-Pipe - C : Algemene functie van Hydrosplit 2-Pipe
8	Serienummer (fabriek)

**Kopersmodelnaam****Buiten Eenheid**

Type	Koelmiddel	Nr.								
		1	2	3	4	5	6	7	8	9
Split	R410A	H	U	16	1	.	.	.	U3	3
		H	U	16	1	M	A	.	U3	3
	R32	H	U	05	1	M	R	.	U4	4
Hydrosplit	R32	H	U	16	3	M	R	B	U3	0

Nomenclatuur	
1	Water-lucht-verwarmingspomp
2	Classificatie - U : Buiten Eenheid
3	Verwarmingscapaciteit - bijv. 16 : 16 kW
4	Elektrische waarden - 1 : 1Ø, 220-240V, 50 Hz - 3 : 3Ø, 380-415V, 50 Hz
5	Uitgaande watercombinatie - M : Gemiddelde temperatuur
6	Koelmiddel - A : R410A - R : R32
7	Functie - B : Algemene functie van Hydrosplit
8	Chassis - U3 : U60A Chassis - U4 : U36A Chassis
9	Serienummer (koper) - HU*** U33 : Split R410A 3-series - HU***MA U33 : Split R410A 4-series - HU***MR U44 : Split R32 4-series - HU***MRB U30 : Hydrosplit 0-series

**Interne Eenheid**

Type	Koelmiddel	Nr.									
		1	2	3	4	5	6	7	8	9	10
Split	R410A	H	N	16	1	6	.	.	.	NK	3
		H	N	16	1	6	M	.	.	NK	5
	R32	H	N	09	1	6	M	.	.	NK	4
		H	N	09	1	.	M	R	.	NK	5
Hydrosplit	R32	H	N	16	0	0	M	.	B	NK	0

Nomenclatuur	
1	Water-lucht-verwarmingspomp
2	Classificatie - N : Interne Eenheid
3	Verwarmingscapaciteit - bijv. 09 : 9 kW
4	Elektrische waarden verwarming - 0 : Voor zowel 1Ø, 220-240 V 50 Hz als 3Ø, 380-415 V 50 Hz - 1 : 1Ø, 220-240V, 50 Hz - 3 : 3Ø, 380-415V, 50 Hz
5	Verwarmerscapaciteit (kW) - 0 : Optioneel accessoire - 6 : verwarmers 6 kW - 9 : verwarmers 9 kW * Voor R32 5-series : verwarmers 6 kW
6	Uitgaande watercombinatie - M : Gemiddelde temperatuur
7	Koelmiddel - R : R32
8	Functie - B : Algemene functie van Hydrosplit 1-Pipe - C : Algemene functie van Hydrosplit 2-Pipe
9	Chassis - NK : K1 Chassis
10	Serienummer (koper) - 0 : 0-series - 1 : 1-series

Controleer de modelinformatie op basis van het serienummer van het model van de koper.  
(bijv. geometrie, cyclus, enz.)

## Gerelateerde informatie

Enheid												
Type	Koelmiddel	Warmtepomp						Voeding	Capaciteit		Reserveverwarming	
		Buitenelement			Binnenelement				Verwarming [kW] <sup>1</sup>	Koeling [kW] <sup>2</sup>	Capaciteit [kW]	Voeding
		Serie	Fase	Capaciteit [kW]	Serie	Fase	Capaciteit [kW]					
Split	R32	0	1Ø	5	4	1Ø	9	220-240 V~50 Hz	5.5	5.5	6 (3+3)	220-240 V~50 Hz
					5				7.0	7.0		
				7	4				9.0	9.0		
					5							
				9	4				16.0	13.0		
					5							
	R410A	3	1Ø	1Ø	5	3	16	220-240 V~50 Hz	5.0	5.0	6 (3+3)	220-240 V~50 Hz
						3			7.0	7.0		
					7	3			12.0	10.4		
						3						
					9	3			14.0	12.0		
						3						
		12	3	16.0	13.0							
			5									
		4	1Ø	1Ø	16	12	3	380-415 V~50 Hz	12.0	10.4	9 (3+3+3)	380-415 V~50 Hz
							5		14.0	12.0	6 (2+2+2)	
						14	3		16.0	13.0	9 (3+3+3)	
							5			6 (2+2+2)		
	16					3	12.0		10.4	9 (3+3+3)		
						5			6 (2+2+2)			
12	3	14.0	12.0	9 (3+3+3)								
	5		6 (2+2+2)									
3Ø	3Ø	3Ø	3Ø	12	3	380-415 V~50 Hz	12.0	10.4	9 (3+3+3)	380-415 V~50 Hz		
					5		14.0	12.0	6 (2+2+2)			
				14	3		16.0	13.0	9 (3+3+3)			
					5			6 (2+2+2)				
				16	3		12.0	10.4	9 (3+3+3)			
					5			6 (2+2+2)				
12	3	14.0	12.0	9 (3+3+3)								
	5		6 (2+2+2)									
Hydrosplit	R32	0	1Ø	0	1Ø	16	220-240 V~50 Hz	12.0	12.0	-	-	
								14	14.0			
								16	16.0			16.0
			3Ø	3Ø	3Ø		380-415 V~50 Hz	12.0	12.0			
								14	14.0			14.0
								16	16.0			16.0

\*1 : Getest onder EN14511

(watertemperatuur 30 °C → 35 °C bij omgevingstemperatuur buiten 7 °C / 6 °C)

\*2 : Getest onder EN14511

(watertemperatuur 23 °C → 18 °C bij omgevingstemperatuur buiten 35 °C / 24 °C)

\* Alle toestellen zijn onder atmosferische druk getest.

## Onderdelen en afmetingen

Eenheid binnen : Extern

(eenheid : mm)

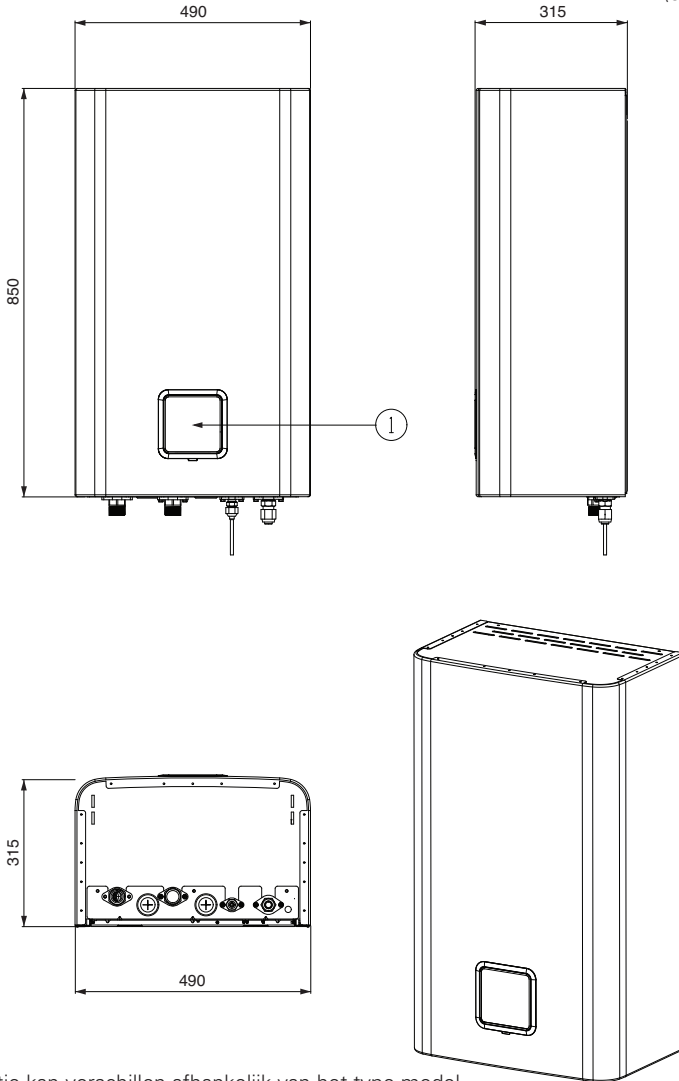

\* Deze functie kan verschillen afhankelijk van het type model.

### Beschrijving

Nee	Naam	Opmerkingen
1	Bedieningspaneel	Ingebouwde afstandsbediening

### Eenheid binnen : Intern

- Voor Split R410A Binneneenheid 3-serie

(eenheid : mm)

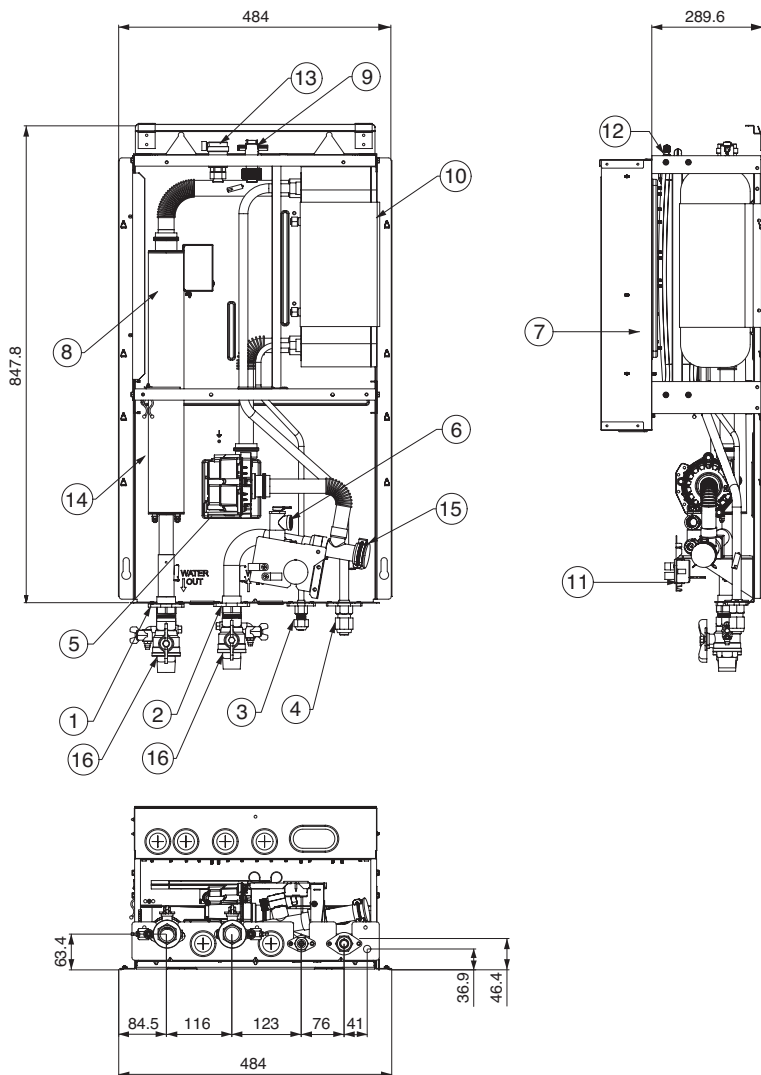



### Eenheid binnen : Intern

- Voor Split R410A Binneneenheid 5-serie

(eenheid : mm)

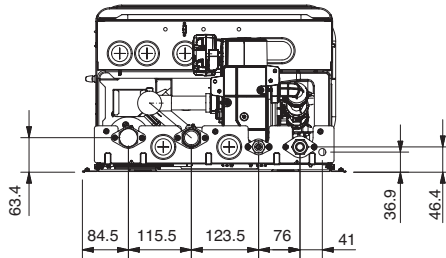
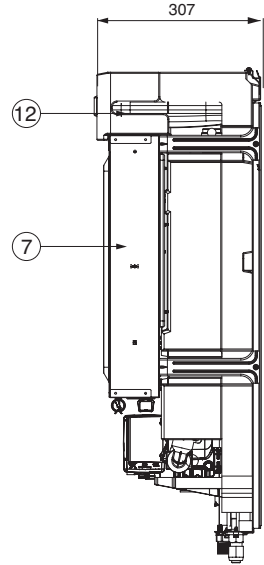
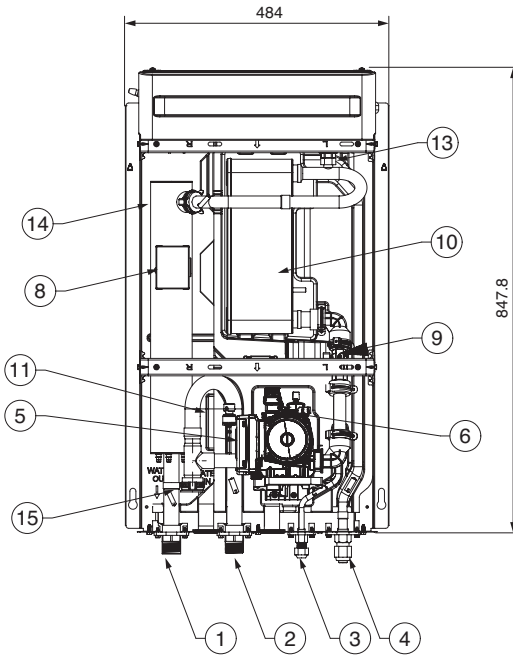

### Eenheid binnen : Intern

- Voor Split R32 Binnenunit 4-serie

(eenheid : mm)

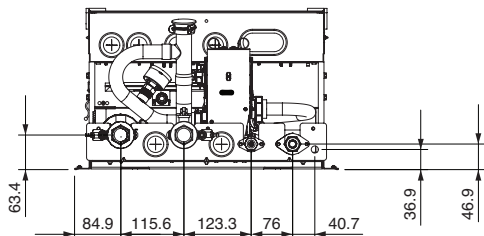
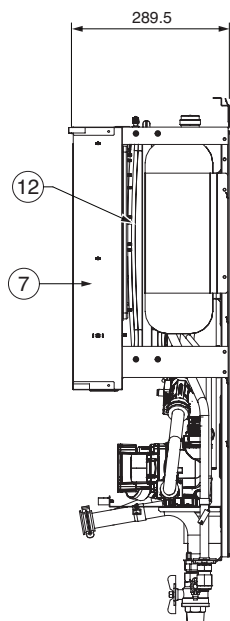
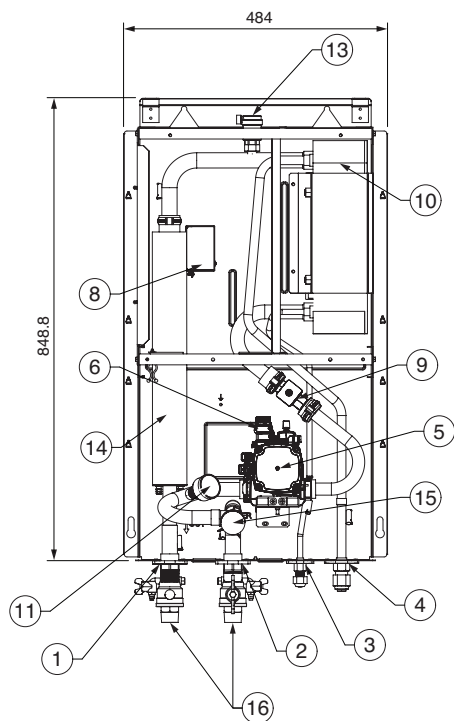

**Eenheid binnen : Intern**

- Voor Split R32 Binnenunit 5-series

(eenheid : mm)

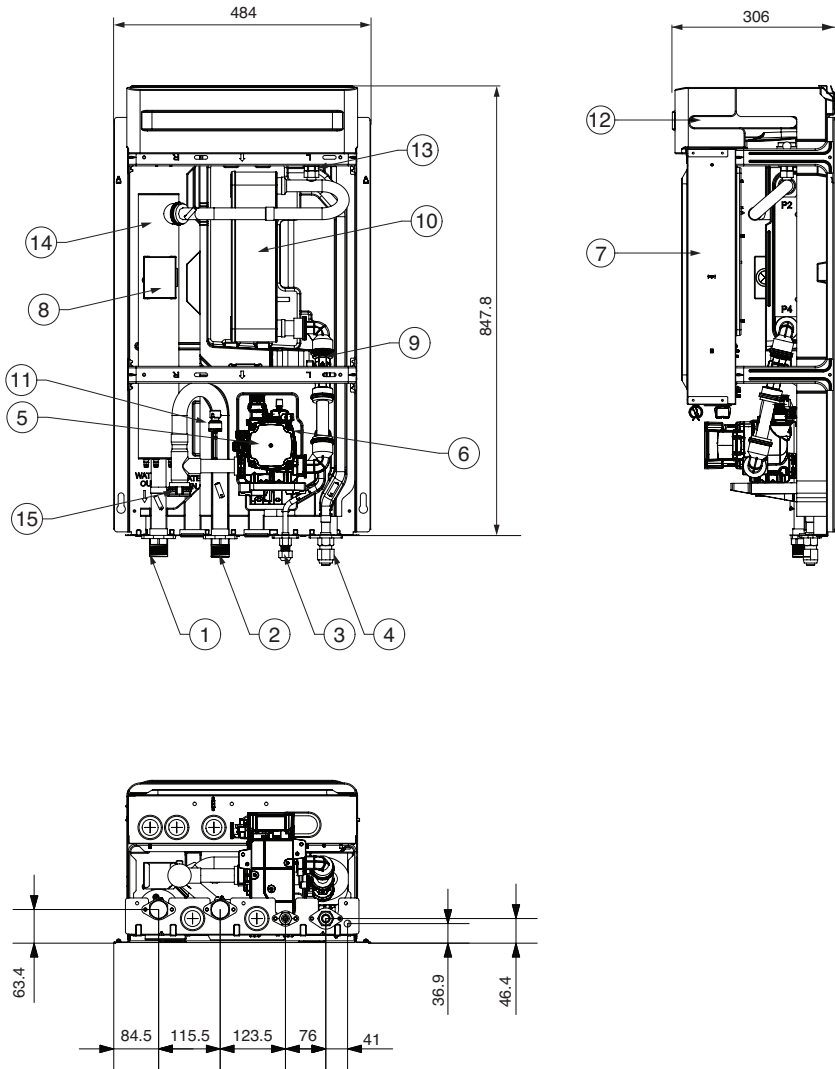

**Binnenunit : intern**

- Voor Hydrosplit 1-Pipe

(eenheid : mm)

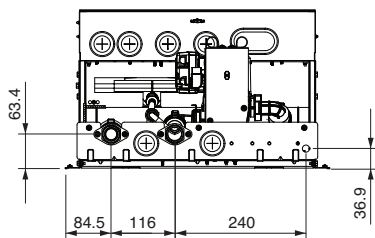
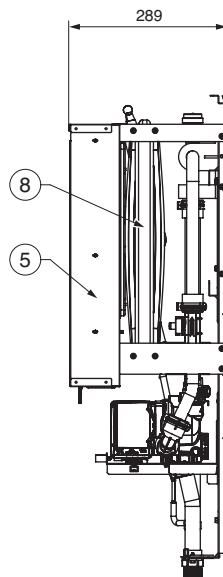
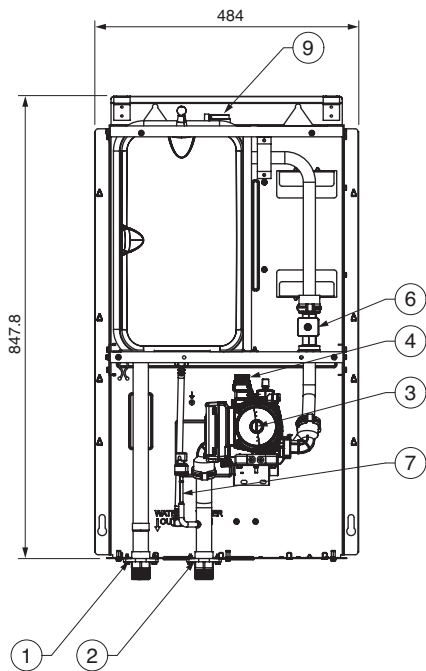

- Voor Hydrosplit 2-Pipe

(eenheid : mm)

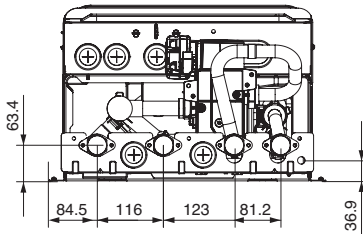
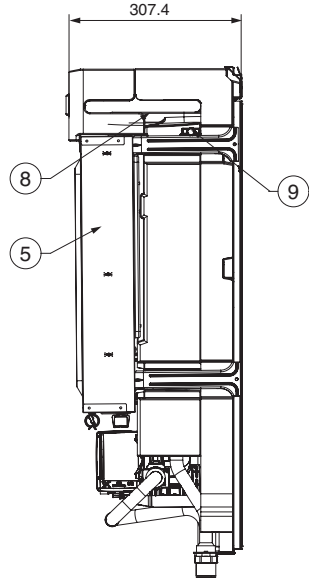
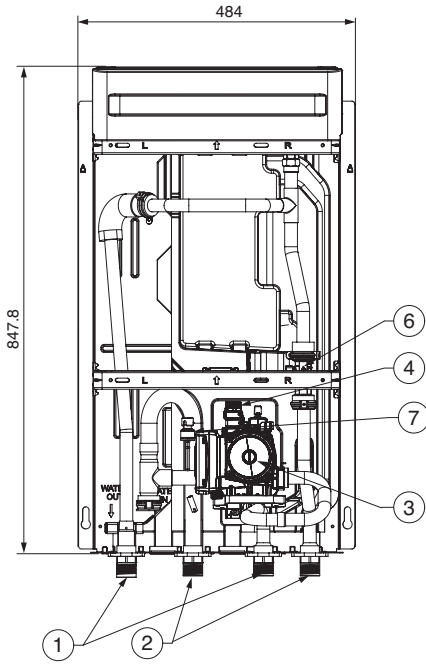

**- Voor Split**

Nee	Naam	Opmerkingen
1	Waterslang uitgaand	Mannelijke PT 1 inch
2	Waterslang binnengaand	Mannelijke PT 1 inch
3	Koelvloeistofslang	Ø 9,52 mm
4	Koelvloeistofslang	Ø 15,88 mm
5	Waterpomp	Max kop 9,5 / 7 / 6 meter
6	Veiligheidsklep	Open bij waterdruk 3 bar
7	Bedieningsdoos	PCB en eindblokken
8	Thermische schakelaar	Schakel de stroomtoevoer naar de back-upverwarming uit bij 90 ° C (handmatige retour bij 55 ° C)
9	Stroomschakelaar	Minimum werkingsbereik bij 15 LPM.
	Stromingssensor	Bereik : 5 ~ 80 L / min
10	Hittewisselaar plaat	Hittewisselaar tussen koelvloeistof en water
11	Drukmeter	Duidt druk circulatiewater aan
	Druksensor	Detecteert circulerende waterdruk
12	Expansietank	Verandering absorberende volume van verhit water
13	Luchtopening	Zuiveren lucht wanneer laden water
14	Reserveverwarming	Schakel de stroomtoevoer naar de back-upverwarming uit bij 184 ° C (Niet herstelbaar)
15	Zeef	Deeltjes filteren en opstapelen binnen circulerend water
16	Afsluitklep	Water afvoeren of blokkeren tijdens het aansluiten van leidingen. * Voor Split R32 Indoor Unit 4-series, voor Split R410A Indoor Unit 3-series (Afsluitklep is niet voorzien voor de Split 5-serie, Hydrosplit.)

**- Voor Hydrosplit**

Nee	Naam	Opmerkingen
1	Waterslang uitgaand	Mannelijke PT 1 inch
2	Waterslang binnengaand	Mannelijke PT 1 inch
3	Waterpomp	Doet het water circuleren
4	Veiligheidsklep	Open bij waterdruk 3 bar
5	Bedieningsdoos	PCB en eindblokken
6	Stromingssensor	Bereik : 5 ~ 80 L/min
7	Druksensor	Detecteert circulerende waterdruk
8	Expansievat	Absorptievolumeverandering van verwarmd water
9	Ventilatieopening	Luchtpompen wanneer water geladen wordt

**Eenheid buiten : Extern**

- Voor Split

Verwarmingcapaciteit van het apparaat : 12 kW, 14 kW, 16 kW

Raamwerk : U60A

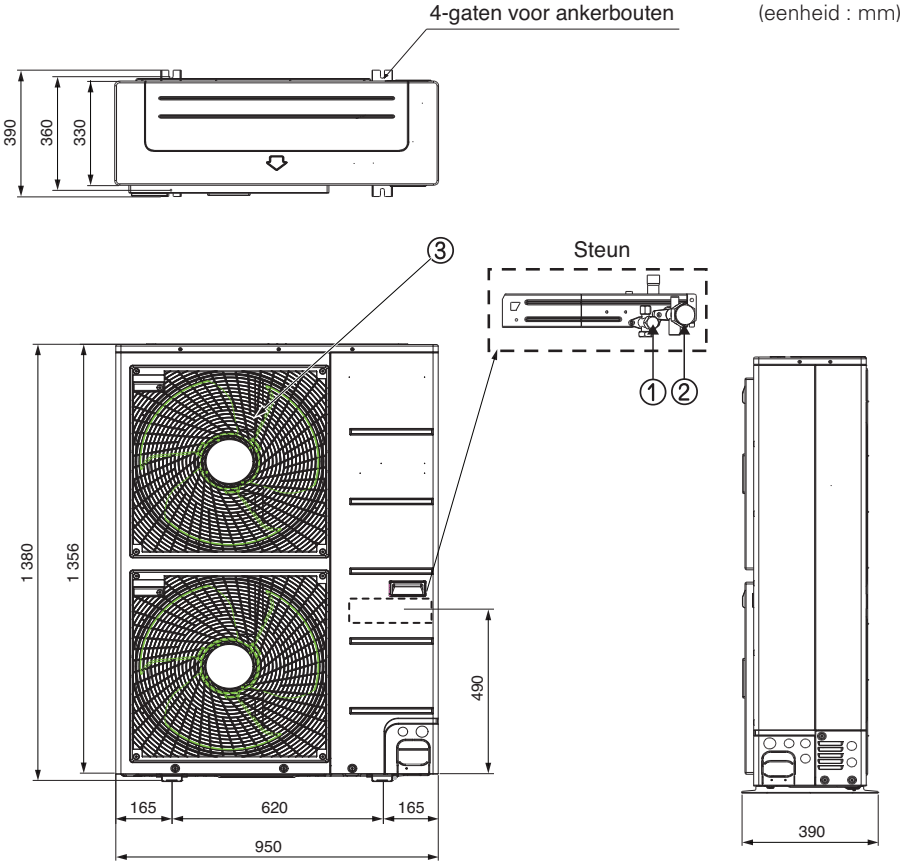

Verwarmingscapaciteit van het apparaat : 5 kW, 7 kW, 9 kW  
Raamwerk : U36A

(eenheid : mm)

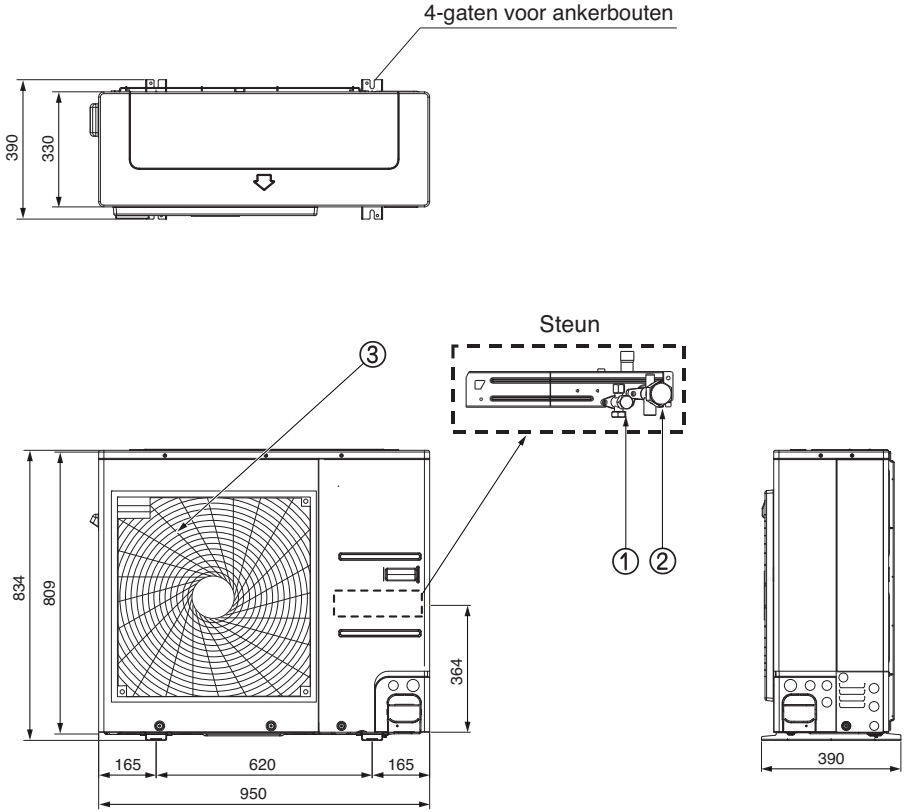



**Buitenunit : extern**

- Voor Hydrosplit

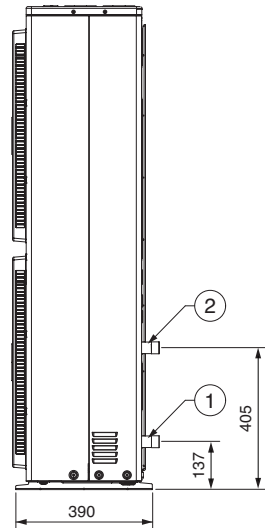
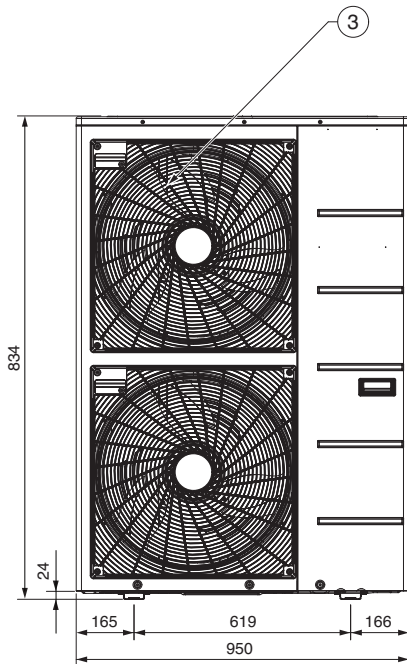
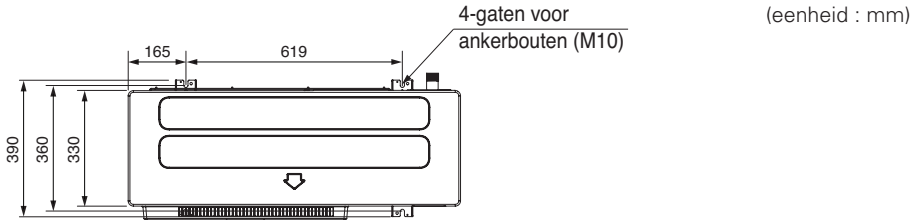
Verwarmingscapaciteit van het apparaat : 12 kW, 14 kW, 16 kW  
raamwerk : U60A**Beschrijving**

Nee	Naam
1	Inlaatwaterleiding
2	Uitvoerwaterleiding
3	Luchtafvoerrooster

## Bedieningsonderdelen (Voor Split)

Regeldoos: Eenheid binnen

Elektrisch verwarmingsmodel 1Ø

(Voor Split R32 Binnenunit 4-series, voor Split R410A Binnenunit 3-series)

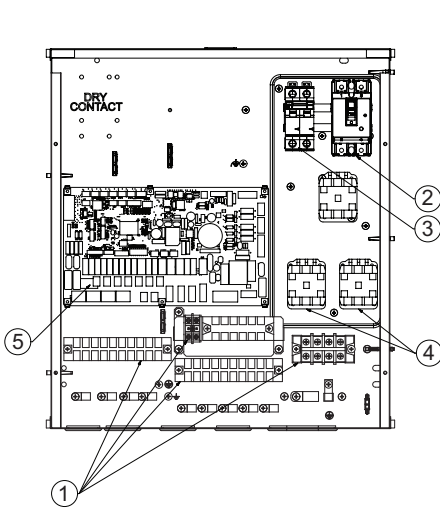

Met magneetschakelaar  
(Datum : tot 30 sept. , 2019)

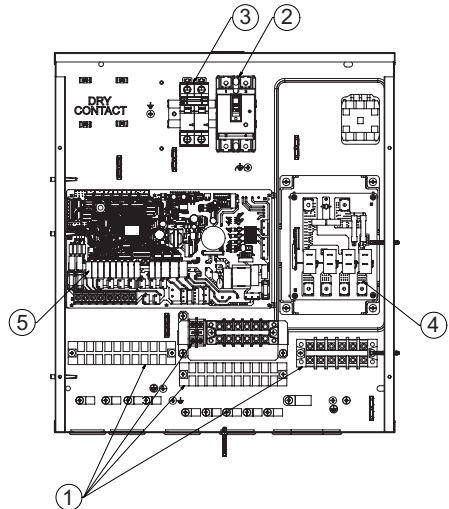

Met verwarmingsprintplaat  
(Datum : vanaf 1 okt. , 2019)

### Beschrijving

Nee	Naam	Opmerkingen
1	Eindblokken	De eindblokken maken een makkelijke aansluiting van veldbedrading mogelijk
2	Eenheid ELB	De ELB beschermt de eenheid tegen overbelasting of kortsluiting.
3	Hulpverwarming ELB (optioneel)	De ELB beschermt de hulpverwarming in de SWW-tank tegen overbelasting of kortsluiting
4	Magnetische schakelaar	Magneetschakelaar / printplaat verwarming (printplaat) regelt de werking van de reserveverwarming
	Printplaat verwarming (relais)	
5	Hoofd PCB	De hoofd-PCB (Printed Circuit Board) regelt het functioneren van de eenheid

Elektrisch verwarmingsmodel 1Ø  
(Voor Split R32 Binnenunit 5-series,  
Voor Split R410A Binnenunit 5-series)

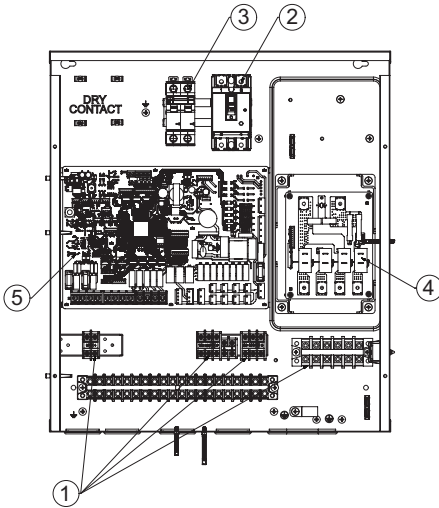

Elektrisch verwarmingsmodel 3Ø  
(Voor R410A Binnenunit 5-serie)

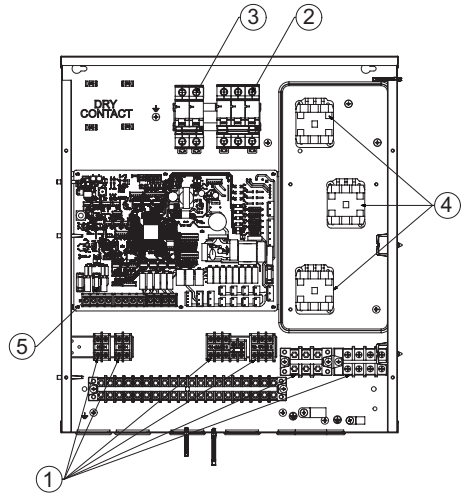

## Beschrijving

Nee	Naam	Opmerkingen
1	Eindblokken	De eindblokken maken een makkelijke aansluiting van veldbedrading mogelijk
2	Eenheid ELB	De ELB beschermt de eenheid tegen overbelasting of kortsluiting.
3	Hulpverwarming ELB (optioneel)	De ELB beschermt de hulpverwarming in de SWW-tank tegen overbelasting of kortsluiting.
4	Printplaat verwarming (relais)	Printplaat verwarming regelt de werking van de reserveverwarming
5	Hoofd PCB	De hoofd-PCB (Printed Circuit Board) regelt het functioneren van de eenheid

## Bedieningsonderdelen (voor Hydrosplit 1-Pipe)

### Bedieningskast: binnenuit

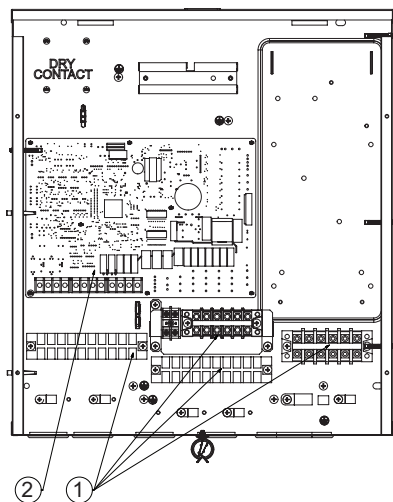

### Beschrijving

Nee	Naam	Opmerkingen
1	Eindblokken	De eindblokken maken een makkelijke aansluiting van veldbedrading mogelijk
2	Hoofd PCB	De hoofd-PCB (Printed Circuit Board) regelt het functioneren van de eenheid

## Bedieningsonderdelen (voor Hydrosplit 2-Pipe)

### Bedieningskast: binnenunit

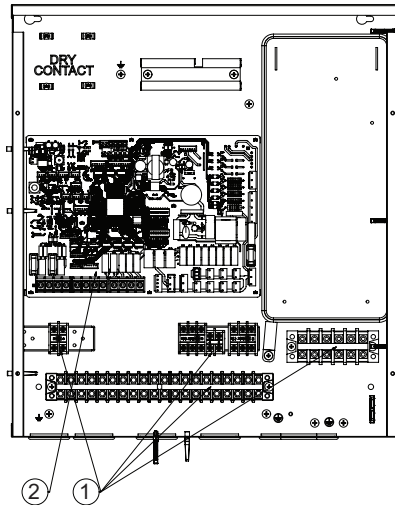

### Beschrijving

Nee	Naam	Opmerkingen
1	Eindblokken	De eindblokken maken een makkelijke aansluiting van veldbedrading mogelijk
2	Hoofd PCB	De hoofd-PCB (Printed Circuit Board) regelt het functioneren van de eenheid

## Bedieningspaneel

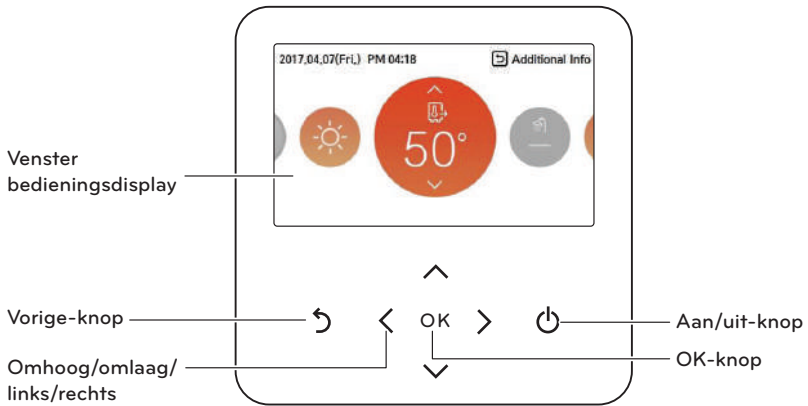

Venster bedieningsdisplay	Statusdisplay bediening en instellingen
Vorige-knop	Wanneer u naar de vorige fase gaat vanuit de menu-instellingfase
Omhoog/omlaag/links/rechts	Wanneer u de menu-instellingswaarde wijzigt
OK-knop	Wanneer u de menu-instellingswaarde opslaat
Aan/uit-knop	Wanneer u de AWHP in-/uitschakelt

## Typisch installatievoorbeeld

### ! LET OP

Als **THERMAV** geïnstalleerd is met een reeds bestaande boiler, mogen de boiler en **THERMAV** niet samen worden gebruikt. Als de inkomende watertemperatuur van **THERMAV** boven de 55 °C is, dan zal het systeem de werking stopzetten om mechanische beschadiging van het product te voorkomen. Voor gedetailleerde elektrische bedrading en waterleidingen, neem contact op met een bevoegde installateur. Een aantal installatiemogelijkheden worden ter voorbeeld weergegeven. Omdat deze mogelijkheden worden voorgesteld in conceptuele afbeeldingen, moet de installateur de installatiemogelijkheid optimaliseren volgens de installatieomstandigheden. Houd er rekening mee dat er een buffertank moet worden geïnstalleerd.

### SITUATIE 1. Warmtestralers verbinden voor verwarming en koeling

(onder vloerlus, ventilatorconvector en radiator)

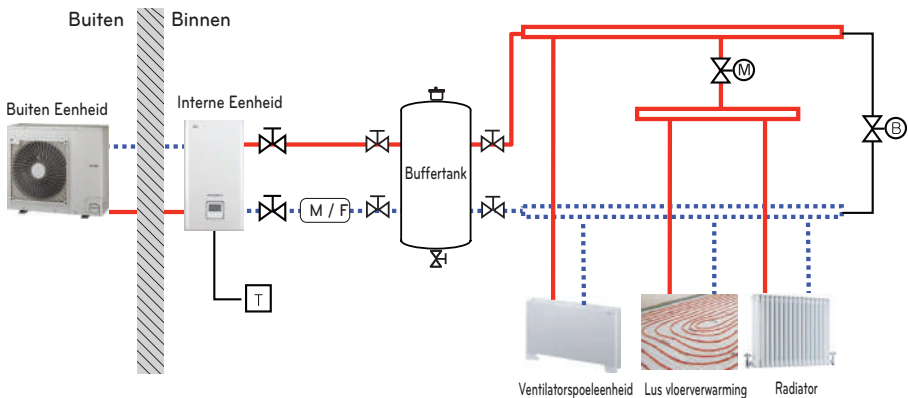

### OPMERKING

- Kamerthermostaat
  - Type thermostaat en specificaties moeten voldoen aan hoofdstuk 8 van **THERMAV** installatiehandleiding.
- Tweewegklep
  - Het is belangrijk om een tweewegklep te installeren om dauwcondensatie te vermijden om de vloer en de radiator tijdens de koelingsmodus.
  - Type tweeweg besturingsklep en specificaties moeten voldoen aan hoofdstuk 8 van **THERMAV** installatiehandleiding.
  - Tweewegklep moet geïnstalleerd worden aan de toevoerkan van de collector.
- By-pass ventiel
  - Om voldoende waterdebiet te beveiligen, moet er een bypassklep op de collector worden geïnstalleerd.
  - By-pass ventiel moet in ieder geval een minimum waterdebiet garanderen. Minimaal waterdebiet wordt beschreven in de curve van de karakteristieken van de waterpomp.

— Hoge temperatuur

.... Lage temperatuur

(M / F) Magnetisch filter (Verplicht)



Kamerthermostaat (veldtoevoer)



Tweewegs regelklep (veldtoevoer)



Afsluittklep



Passeerlep (veldtoevoer)

## SITUATIE 2. Verbinding met warmwatertank

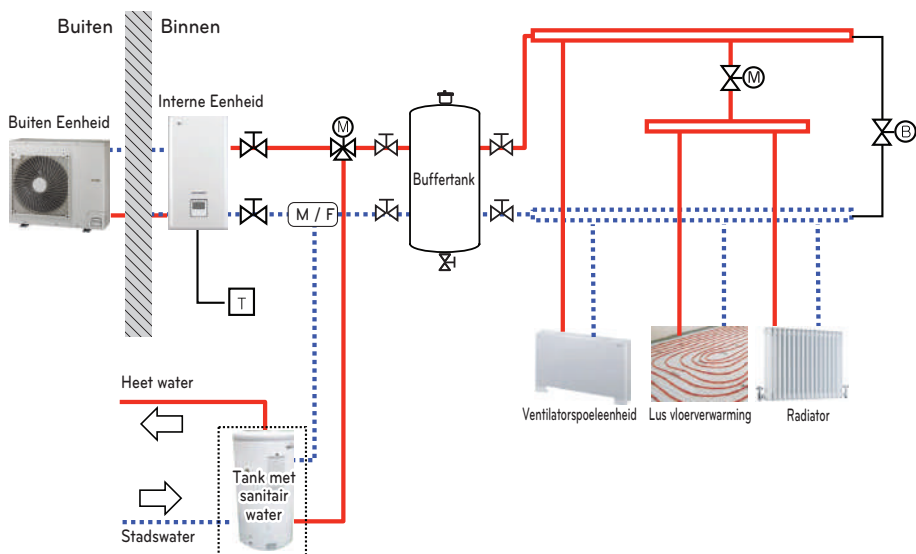

## OPMERKING

- Warmwatertank
  - Deze moet uitgerust zijn met een hulpverwarming om voldoende warmte-energie te produceren in een heel koud seizoen.
  - WW: huishoudelijk warm water
- Driewegklep
  - Type driewegklep en specificaties moeten voldoen aan hoofdstuk 8 van **THERMAV** installatiehandleiding.

— Hoge temperatuur

.... Lage temperatuur

⊗ Afsluitklep

(M / F) Magnetisch filter (Verplicht)

□ T Kamerthermostaat (veldtoevoer)

⊗ Tweewegklepafsluiter (veldvoeding)

⊗ Passeer klep (veldtoevoer)

⊗ Driewegklepafsluiter (veldvoeding)



### SITUATIE 3. Verbinden van zonnewarmtesysteem

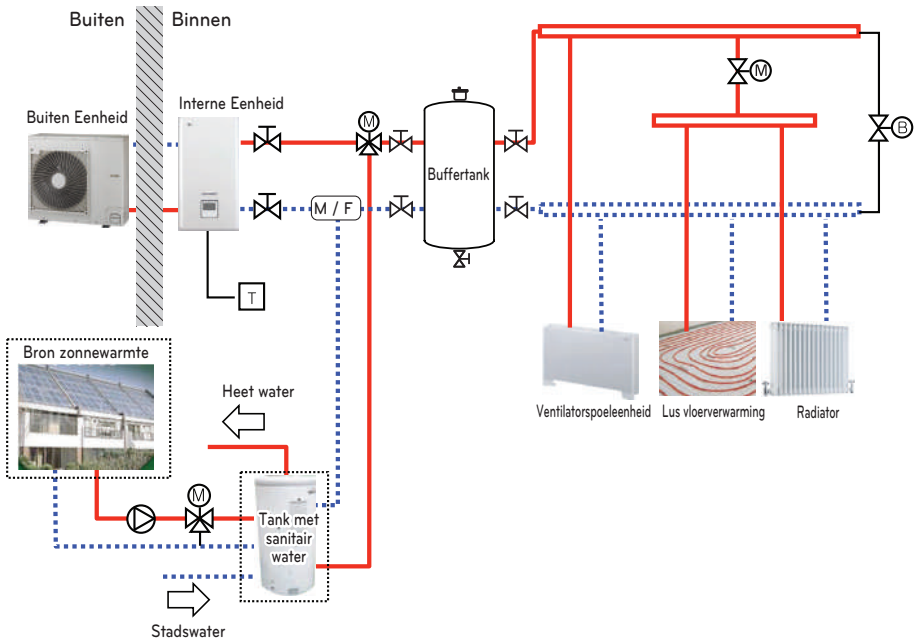

#### OPMERKING

- Warmwatertank
  - Deze moet uitgerust zijn met een hulpverwarming om voldoende warmte-energie te produceren in een heel koud seizoen.
  - WW: huishoudelijk warm water
- Pomp
  - Maximaal stroomverbruik van de pomp moet minder dan 0,25 kW zijn.

	Hoge temperatuur		Kamerthermostaat (veldtoevoer)		Driewegklepafsluiter (veldvoeding)
	Lage temperatuur		Tweewegklepafsluiter (veldvoeding)		Driewegklepafsluiter (veldvoeding)
	Afsluitklep		Passeerklap (veldtoevoer)		Pomp (veldtoevoer)
	Magnetisch filter (Verplicht)				

**SITUATIE 4-1. 2e circuit aansluiten**

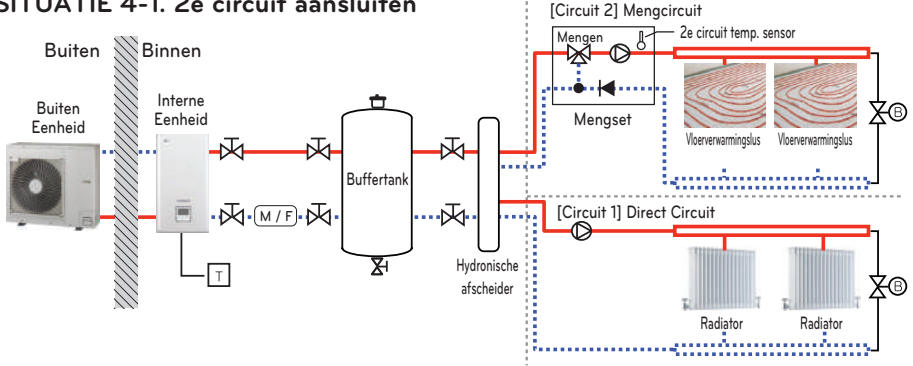

**SITUATIE 4-2: 2e circuit aansluiten (voor Hydrosplit)**

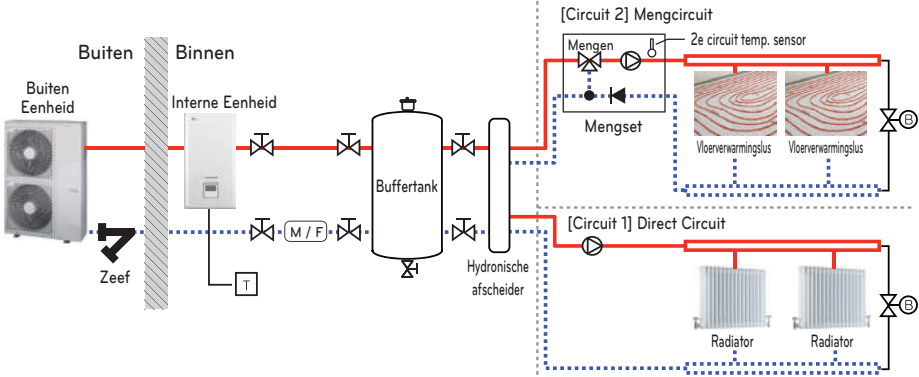

\* De plaats van de installatie van water in / water out kan variëren, afhankelijk van het model.

**OPMERKING**

- Mengkit
  - U kunt deze installeren als u de temperatuur van de twee kamers afzonderlijk wilt instellen
  - Bij verwarming kan circuit 2 niet hoger zijn dan circuit 1.
  - Bij koelen kan circuit 2 niet lager zijn dan circuit 1.
  - Het type en de specificaties van de mengkit moeten voldoen aan de hoofdstukken 8 van de **THERMA V**-installatiehandleiding.

	Hoge temperatuur		Kamerthermostaat (lokale levering)		Driewegklep (lokale levering)
	Lage temperatuur		Tweewegklep (lokale levering)		Bypass ventiel (lokale levering)
	Afsluitklep		Pomp (lokale levering)		Mengkit (lokale levering)
	Magnetisch filter (Verplicht)		Ventilatieopening (lokale levering)		
	Drukregelklep (lokale levering)				

## SITUATIE 5. Boiler van derden aansluiten

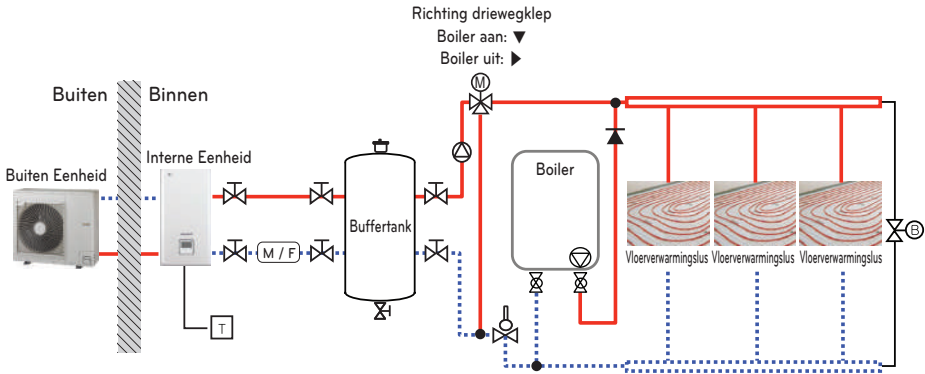

### OPMERKING

- Boiler van derden
  - Boiler van andere fabrikanten kan handmatig worden bestuurd via afstandsregelaar of automatisch zelf door vergelijking van de buitentemperatuur en de vooraf ingestelde temperatuur.
- Driewegklep
  - Het type driewegklep en de specificaties moeten voldoen aan hoofdstuk 8 van de installatiehandleiding.

Hoge temperatuur	Kamerthermostaat (lokale levering)	Tweewegklep (lokale levering)	Driewegklep (lokale levering)
Lage temperatuur	Bypass ventiel (lokale levering)	Pomp (lokale levering)	Aquastaatklep
Afsluitklep	Ventilatieopening (lokale levering)		
Magnetisch filter (Verplicht)			
Controleer klep			

### (Voor Hydrosplit)

Om het product te beschermen zorgt u dat u een zeef installeert op de waterinlaatleiding van de buitenunit.

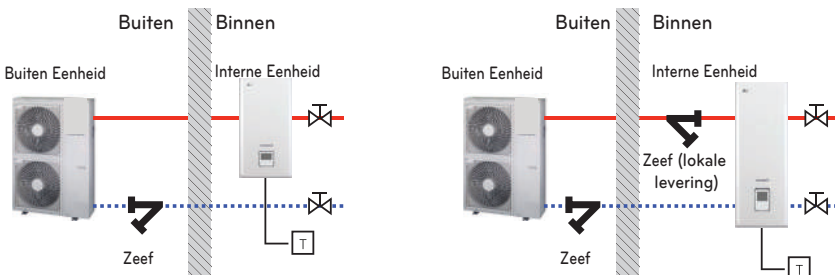

\* De plaats van de installatie van water in / water out kan variëren, afhankelijk van het model.

# Cyclusdiagram (Voor R410A)

## Buitenunit 3 Serie

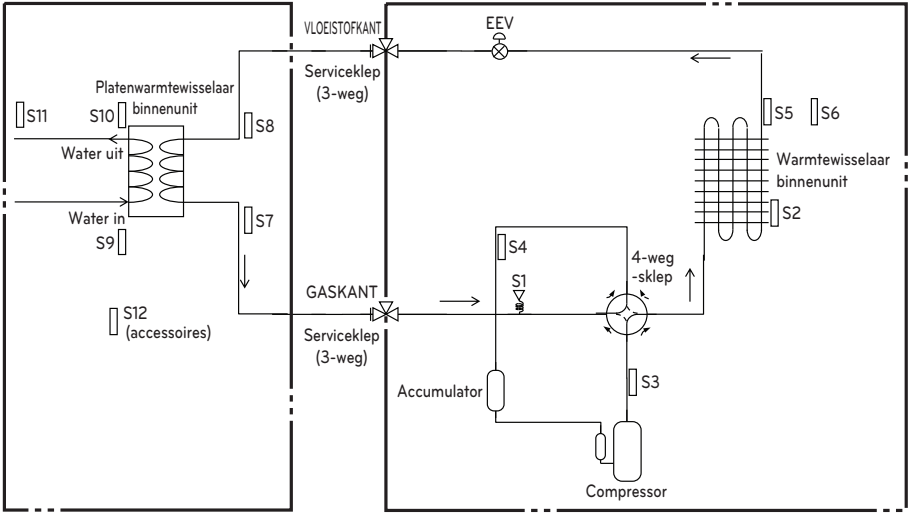

## Buitenunit 4 Serie

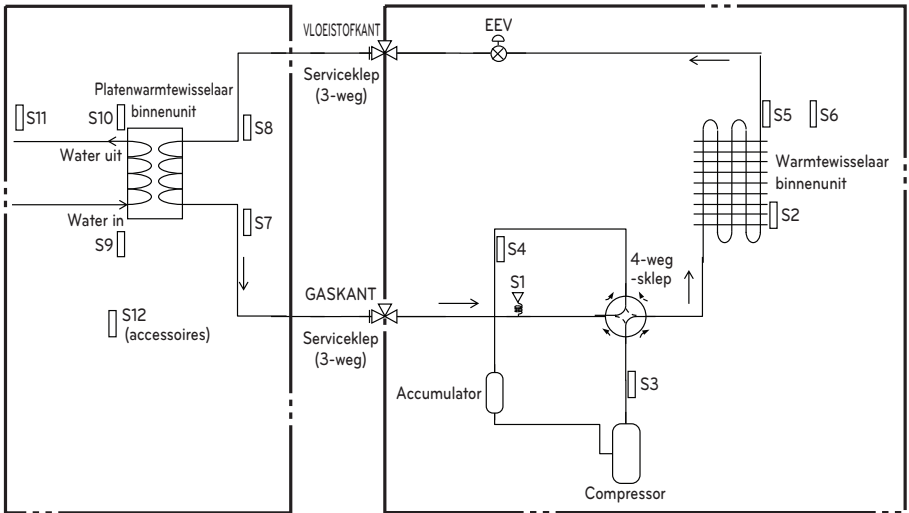

## Beschrijving

Categorie	Symbol	Betekenis	PCB connector	Opmerkingen
Eenheid buiten	S1	Druksensor	CN_H_PRESS	
	S2	Middentemperatuursensor van condensor	CN_MID	
	S3	Temperatuursensor compressorafvoerslang	CN_DISCHA	
	S4	Temperatuursensor compressorzuigslang	CN_SUCTION	
	S5	Temperatuursensor condensor	CN_C_PIPE	- Beschrijving wordt uitgedrukt gebaseerd op koelmodus.
	S6	Temperatuursensor buitenlucht	CN_AIR	
	EEV	Elektronische expansieklep	CN_EEV1_WH	
Eenheid binnen	S7	PHEX-gastemp. sensor	CN_PIPE_OUT	- Betekenis wordt uitgedrukt op basis van de koelmodus.
	S8	PHEX-vloeistoftemp. sensor	CN_PIPE_IN	
	S9	Inkomende watertemperatuur sensor	CN_TH3	
	S10	Uittredende watertemperatuur sensor		
	S11	Uitlaat temperatuursensor van de elektrische verwarming		
S12	Sensor luchttemperatuur op afstand	CN_ROOM	- Optioneel accessoire (wordt apart verkocht) - Niet weergegeven in diagram	

## Cyclusdiagram (Voor R32 Split)

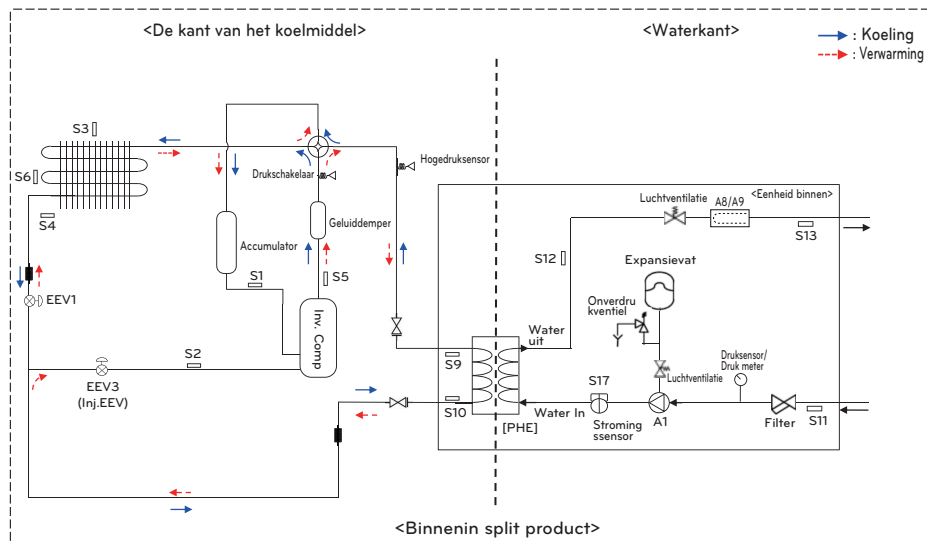

## Beschrijving

Categorie	Symbol	Betekenis	PCB connector
De kant van het koelmiddel	S1	Temperatuursensor compressor-aanzuigbuis	CN_SUCTION
	S2	Inlaat IHX-temperatuursensor	CN_VI_IN
	S3	Buitentemperatuursensor	CN_AIR
	S4	Buiten-HEX temp. sensor	CN_C_PIPE
	S5	Temperatuursensor compressor-afvoerpijp	CN_DISCHARGE
	S6	Buiten-HEX middentemp. sensor	CN_MID
	S9	PHEX-gastemp. sensor	CN_PIPE/OUT
	S10	PHEX-vloeistoftemp. sensor	CN_PIPE/IN
	EEV1	Elektronische expansieklep (verwarming)	CN_EEV1
EEV3	Elektronische expansieklep (injectie)	CN_EEV3	
Waterkant	S11	Temperatuursensor inlaatwater	CN_TH3
	S12	Temperatuursensor uitlaatwater	
	S13	Uitlaatsensor van de reserveverwarming	
	S17	Stromingssensor	CN_F_METER
	A1	Hoofdwaterpomp	CN_MOTOR1 CN_W_PUMP_A
	A8	Elektrische reserveverwarmer (stap 1)	CN_E_HEAT_A
	A9	Elektrische reserveverwarmer (stap 2)	CN_E_HEAT_B

## Cyclusdiagram (Voor Hydrosplit 1-Pipe)

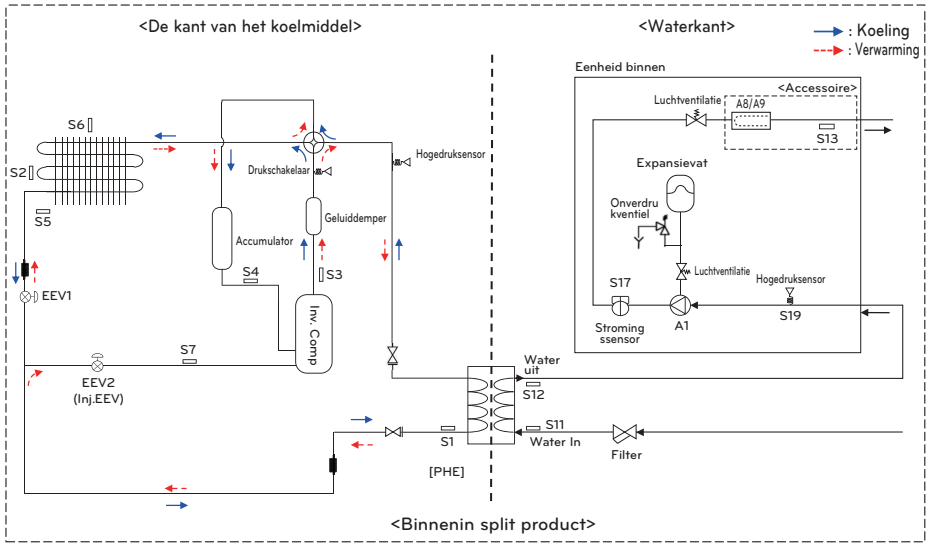

## Beschrijving

Categorie	Symbol	Betekenis	PCB connector
De kant van het koelmiddel	S1	PHExH vloeistoftemperatuursensor	CN_PIPE_IN
	S2	Outdoor-HEX middentemperatuursensor	CN_MID
	S3	Temperatuursensor compressor-persleiding	CN_DISCHARGE
	S4	Temperatuursensor aanzuigleiding compressor	CN_SUCTION
	S5	Outdoor-HEX temperatuursensor	CN_C_PIPE
	S6	Temperatuursensor buitenlucht	CN_AIR
	S7	Temperatuursensor compressor-injectiebuis	CN_VI_IN
	EEV1	Elektronische expansieklep (verwarming / koeling)	CN_EEV1
EEV2	Elektronische expansieklep (injectie)	CN_EEV_MAIN	
Waterkant	S12	Temperatuursensor uitlaatwater	CN_WATER_OUT
	S11	Temperatuursensor inlaatwater	CN_WATER_IN
	S13	Uitlaattertemperatuursensor Reserveverwarming	CN_TH3
	S17	Stromingssensor	CN_F_SENSOR
	S19	Inkomend water Druksensor	CN_H2O_PRESS
	A1	Hoofdwaterpomp	CN_PUMP_A1 CN_MOTOR1
	A8	Elektrische back-upverwarming (1Ø, optioneel accessoire)	CN_HEATER_PCB
A9	Elektrische back-upverwarming (3Ø, optioneel accessoire)	HEATER1	

## Cyclusdiagram (Voor Hydrosplit 2-Pipe)

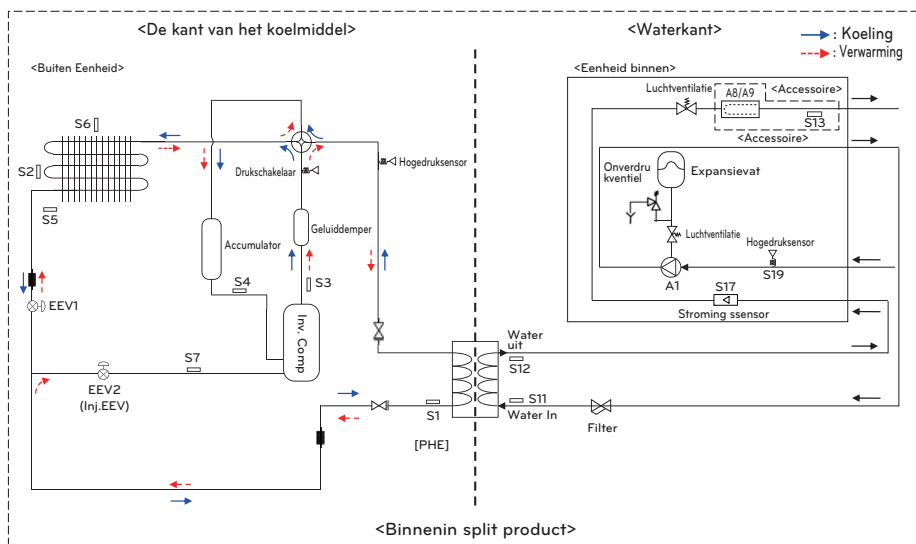

## Beschrijving

Categorie	Symbol	Betekenis	PCB connector
De kant van het koelmiddel	S1	PHEX vloeistof temperatuursensor	CN_PIPE_IN
	S2	Outdoor-HEX middentemperatuursensor	CN_MID
	S3	Temperatuursensor compressor-persleiding	CN_DISCHARGE
	S4	Temperatuursensor aanzuigleiding compressor	CN_SUCTION
	S5	Outdoor-HEX temperatuursensor	CN_C_PIPE
	S6	Temperatuursensor buitenlucht	CN_AIR
	S7	Temperatuursensor compressor-injectiebuis	CN_VI_IN
	EEV1	Elektronische expansieklep (verwarming / koeling)	CN_EEV1
Waterkant	EEV2	Elektronische expansieklep (injectie)	CN_EEV_MAIN
	S12	Temperatuursensor uitlaatwater	CN_WATER_OUT
	S11	Temperatuursensor inlaatwater	CN_WATER_IN
	S13	Uitlaattemperatuursensor Reserveverwarming	CN_TH3
	S17	Stromingssensor	CN_F_SENSOR
	S19	Inkomend water Druksensor	CN_H2O_PRESS
	A1	Hoofdwatpomp	CN_PUMP_A1 CN_MOTOR1
	A8	Elektrische back-upverwarming (1Ø, optioneel accessoire)	CN_HEATER_PCB
A9	Elektrische back-upverwarming (3Ø, optioneel accessoire)	HEATER1	



# Watercyclus (Voor R410A)

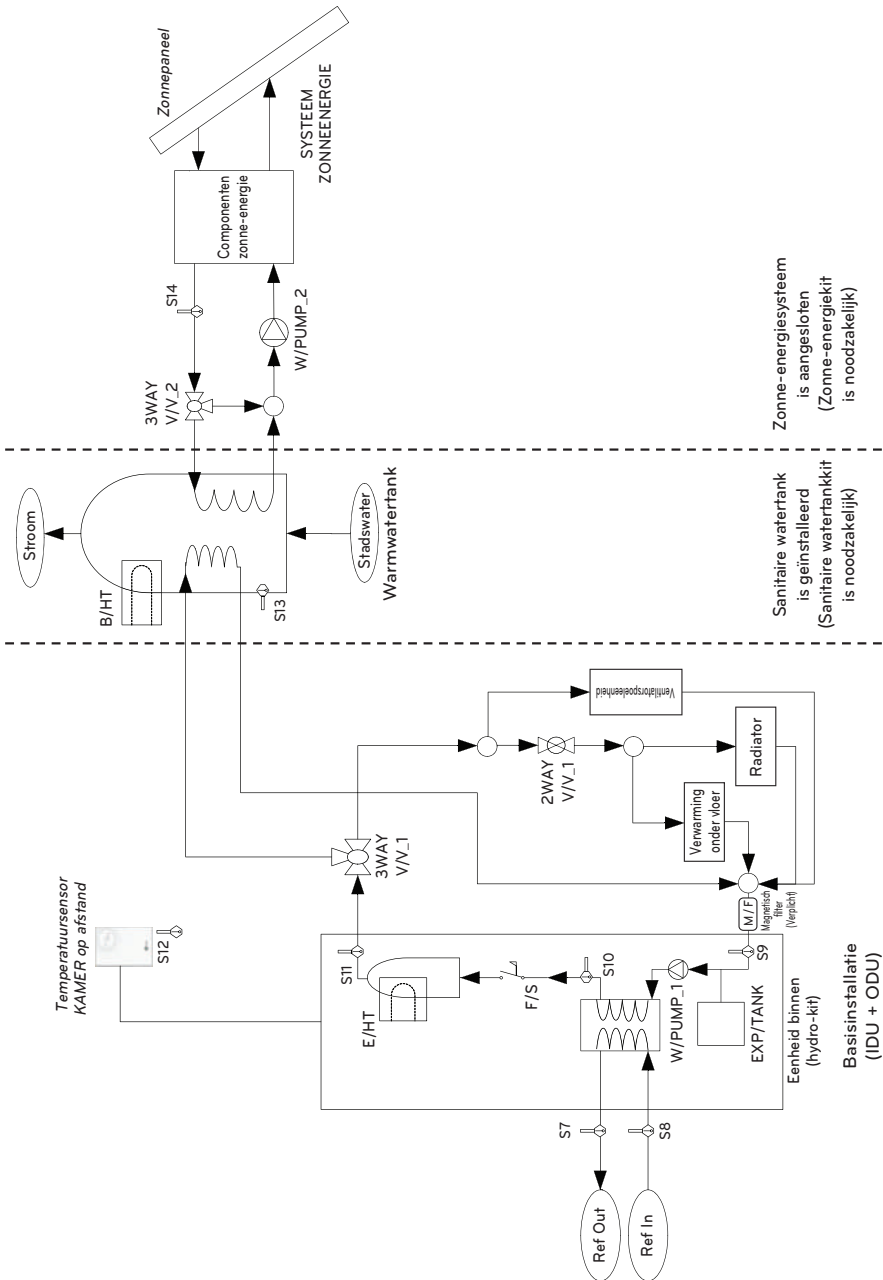

## Beschrijving (Voor R410A)

Categorie	Symbol	Betekenis	PCB-connector	Opmerkingen
Eenheid binnen	S7	Sensor temperatuur koelvloeistof (gaskant)	CN_PIPE_OUT	- Betekenis wordt uitgedrukt gebaseerd op koelmodus.
	S8	Sensor temperatuur koelvloeistof (vloeistofkant)	CN_PIPE_IN	
	S9	Sensor temperatuur water invoeren	CN_TH3	- S9, S10, en S11 zijn aangesloten op 6 pins type connector CN_TH3.
	S10	Sensor temperatuur wegstromend water		
	S11	Uitlaat temperatuursensor van de elektrische verwarming		
	F/S	Stroomschakelaar	CN_FLOW1	
	E/HT	Reserveverwarming	CN_E/HEAT(A) CN_E/HEAT(B)	- Verhittingscapaciteit wordt verdeeld in twee niveaus: Gedeeltelijke capaciteit door E/HEAT(A) en volledige capaciteit door E/HEAT(A) + E/HEAT(B). - Werkstroom (230 V AC 50 Hz) van E/HEAT(A) en E/HEAT(B) worden geleverd door externe stroombron via relaisconnector en ELB.
	W_PUMP1	Interne waterpomp	CN_MOTOR1	- De waterpomp is aangesloten op CN_MOTOR1
	EXP/TANK	Expansietank	(geen connector)	- Verandering absorberingsvolume van verhit water
	S12	Sensor luchttemperatuur op afstand	CN_ROOM	- Optionele accessoire (apart verkocht) - Model nr. PQRSTAO
	CTR/PNL	Bedieningspaneel (of 'Controller op afstand')	CN_REMO	- Vooraf ingebouwd in eenheid binnen
Verhitting water	2WAY VV_1	Om waterstroom voor ventilatorspoeleenheid te regelen	CN_2WAY(A)	- Accessoire derde partij en veldinstallatie (apart verkocht) - Tweedraads NO of NC type tweewegs klep wordt ondersteund.
	M / F	magnetische filter	(geen connector)	- Accessoire derde partij en veldinstallatie (apart verkocht) - Het wordt sterk Verplicht om een extra filter op het verwarmingswatercircuit te installeren.
	W/TANK	Warmwatertank	(geen connector)	- Accessoire derde partij en veldinstallatie (apart verkocht) - Warm water genereren en opslaan met een AWHF of ingebouwde elektrische verwarming
	B/HT	Bijverwarming	CN_B/HEAT(A)	- Accessoire derde partij en veldinstallatie (gewoonlijk ingebouwd in W/TANK) - Zorgen voor meer waterverhittingscapaciteit
	3WAY VV_1	- Stroomregeling voor water dat van eenheid binnen wegstroomt. - Wisselen stroomrichting tussen onder grond en watertank	CN_3WAY(A)	- Accessoire derde partij en veldinstallatie (apart verkocht) - SPDT type driewegs klep wordt ondersteund.
Verhitting zon	CITY WATER	Water dat verhit moet worden door eenheid binnen en B/HT van W/TANK	(geen connector)	- Veldinstallatie
	SHOWER	Water geleverd aan eindgebruiker	(geen connector)	- Veldinstallatie
	S13	Sensor temperatuur water W/TANK	CN_TH4	- S13 en S14 zijn aangesloten op 4 pins type connector CN_TH4. - De S13 is een onderdeel van de warmwatertankkit. (Model: PHLTA, PHLTC) - S14 is een onderdeel van kit voor zonne-energie (Model: PHLLA)
	S14	Sensor temperatuur water door zonne-energie verhit		
	3WAY VV_2	- Stroomregeling voor water dat verhit wordt en gecirculeerd door SYSTEEM ZONNE-ENERGIE. - Overschakelen stroomrichting tussen SYSTEEM ZONNE-ENERGIE en W/TANK	CN_3WAY(B)	- Accessoire derde partij en veldinstallatie (apart verkocht) - SPDT type driewegs klep wordt ondersteund.
W_PUMP/2	Externe waterpomp	CN_W/PUMP(B)	- Accessoire derde partij en veldinstallatie (apart verkocht) - Als waterpomp van SYSTEEM VOOR ZONNEENERGIE niet in staat is tot circulering, kan de externe waterpomp gebruikt worden.	
ZONNE-ENERGIESYSTEEM	- Dit systeem kan de volgende componenten omvatten: Zonnepaneel, sensors, thermostaten, interim hittewisselaar, waterpomp, etc. - Om heet water verhit door het SYSTEEM VOOR ZONNE-ENERGIE te gebruiken moet de eindgebruiker een AWHF zonnekit te bezitten.	(geen connector)	- Accessoire derde partij en veldinstallatie (apart verkocht)	

### Watercyclus (Voor Split R32)

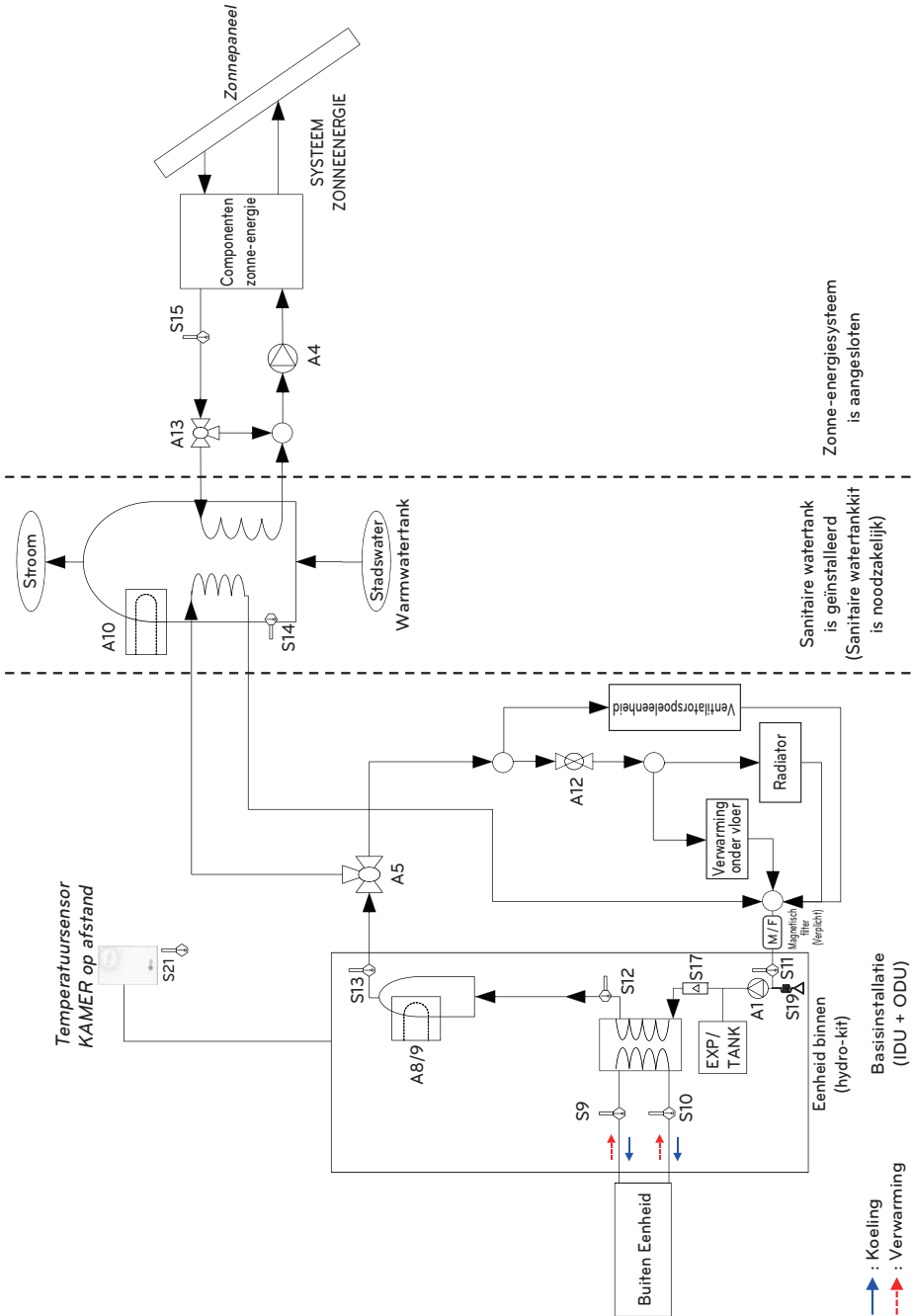

## Beschrijving (Voor Split R32)

Categorie	Symbol	Betekenis	PCB-connector	Opmerkingen
Binnenunit / hoofdcircuit	S9	Temperatuursensor koelmiddel (Gaskant)	CN_PIPE_OUT	- NTC5kOhm
	S10	Temperatuursensor koelmiddel (Vloeistofkant)	CN_PIPE_IN	- NTC5kOhm
	S11	Temperatuursensor binnenkomend water	CN_TH3 (WATER IN)	- NTC5kOhm - S11,S12 en S13 zijn aangesloten op een 6-polige connector CN_TH3
	S12	Temperatuursensor weglpend water	CN_TH3 (PHEX OUT)	
	S13	Uitlaattemperatuursensor reserveverwarming	CN_TH3 (HEATER OUT)	
	S17	Stromingssensor	CN_F_SENSOR	- om de waterstroomsnelheid te bewaken
	S19	Druksensor binnenkomend water	CN_H2O_PRESS	- om de waterdruk te bewaken
	S20	Gereserveerd	TB_SENSOR (AMBIENT)	
	S21	Externe kamerluchtsensor (direct circuit)	CN_ROOM1	- Accessoire : PQRSTA0 - NTC10kOhm
	A1	Interne waterpomp	CN_PUMP_A1 CN_MOTOR1	- Voeding wordt geleverd via CN_PUMP_A1 - PWM-sigitaal wordt geleverd via CN_MOTOR1
	A2	Externe pomp	TB_EXT (PUMP A2)	- spanningsvrij contact - Externe waterpomp als de kop van de interne pomp niet is voldoende of als parallelle buffertank wordt gebruikt
	A8 / A9	Reserveverwarming (2 stappen)	Spoel 1: CN_L1, CN_N1 Spoel 2: CN_L2, CN_N2 op HEATER-PCB	- Bedrijfsvermogen (230 V AC 50 Hz) wordt gevoed door een externe voedingsbron via een klemmenblok
	A12	2-wegklep om het circuit onder de vloer te blokkeren van koelwater	CN_2WAY_A	- Accessoire van derden en veldinstallatie (apart verkocht) - 2-draads NO of NC-type tweewegklep wordt ondersteund.
	EXP/TANK	Expansievat	-	- Absorbeert volumeverandering van het eten van water
CTR/PNL	Bedieningspaneel / afstandsbediening	CN_REMO		
M/F	Magnetische filter	-	- Accessoire van derden en veldinstallatie (apart verkocht) - Het wordt sterk Verplicht om een extra filter op het verwarmingswatercircuit te installeren.	
Huishoudelijke heet water circuit	S14	Temperatuur warmtapwatertank	CN_TH4 (BOOST)	- S14 is aangesloten op 4-pins type connector CN_TH4 - Accessoire : PHRSTA0 - S14 is een onderdeel van DHW tankkit (Model : PHLTA)
	A5	3-wegkraan voor het wisselen tussen verwarming (koeling) en SWW-tank	CN_3WAY_A	- Accessoire van derden en veldinstallatie (apart verkocht) - SPDT type driewegklep wordt ondersteund.
	A10	SWW-hulpverwarming	CN_TANK_HEATER	- Accessoire van derden en veldinstallatie (apart verkocht) - Bedrijfsvermogen (230 V AC 50 Hz) wordt gevoed door een externe voedingsbron via een klemmenblok - Accessoire : PHLTA (relais, kabelboom en SWW-sensor)
	W/TANK	Tank voor sanitair warm water	-	- Accessoire (OSHW-serie) of tank van derden geschikt voor warmtepompen
	A15	Gereserveerd	CN_PUMP A15	
	S23	Gereserveerd	CN_RECIRC	
Zonnewarmtecircuit	S15	Sensor voor zonnecollector	TB_SENSOR (SOLAR)	- Accessoire van derden en veldinstallatie (apart verkocht) - PT100
	S16	Gereserveerd	CN_TH4 (SOLAR)	- gebruik S15 voor de zonnecollectorsensor
	A4	Pomp voor zonnecollector	CN_PUMP_A4	- Accessoire van derden en veldinstallatie (apart verkocht)
	A13	Driewegklep Solar	CN_3WAY_B	- Accessoire van derden en veldinstallatie (apart verkocht) - SPDT type driewegklep wordt ondersteund.
	ZONNE-ENERGIESYSTEEM	Thermische zonne-energie apparatuur zoals collector, zonnepomp, PT1000 sensor, zonne-warmtewisselaar	-	- Accessoire van derden en veldinstallatie (apart verkocht)

# Watercyclus (Voor Hydrosplit 1-Pipe)

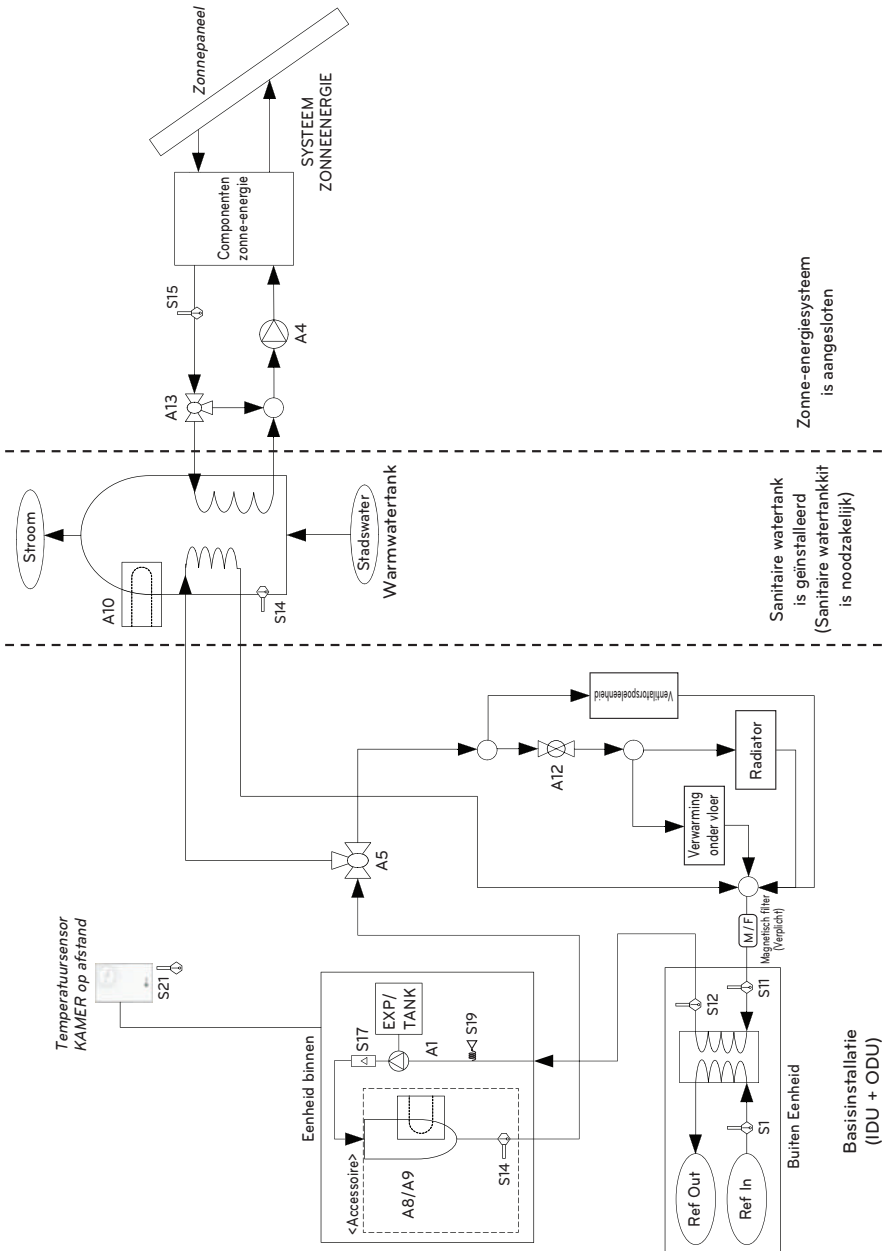

## Watercyclus (Voor Hydrosplit 2-Pipe)

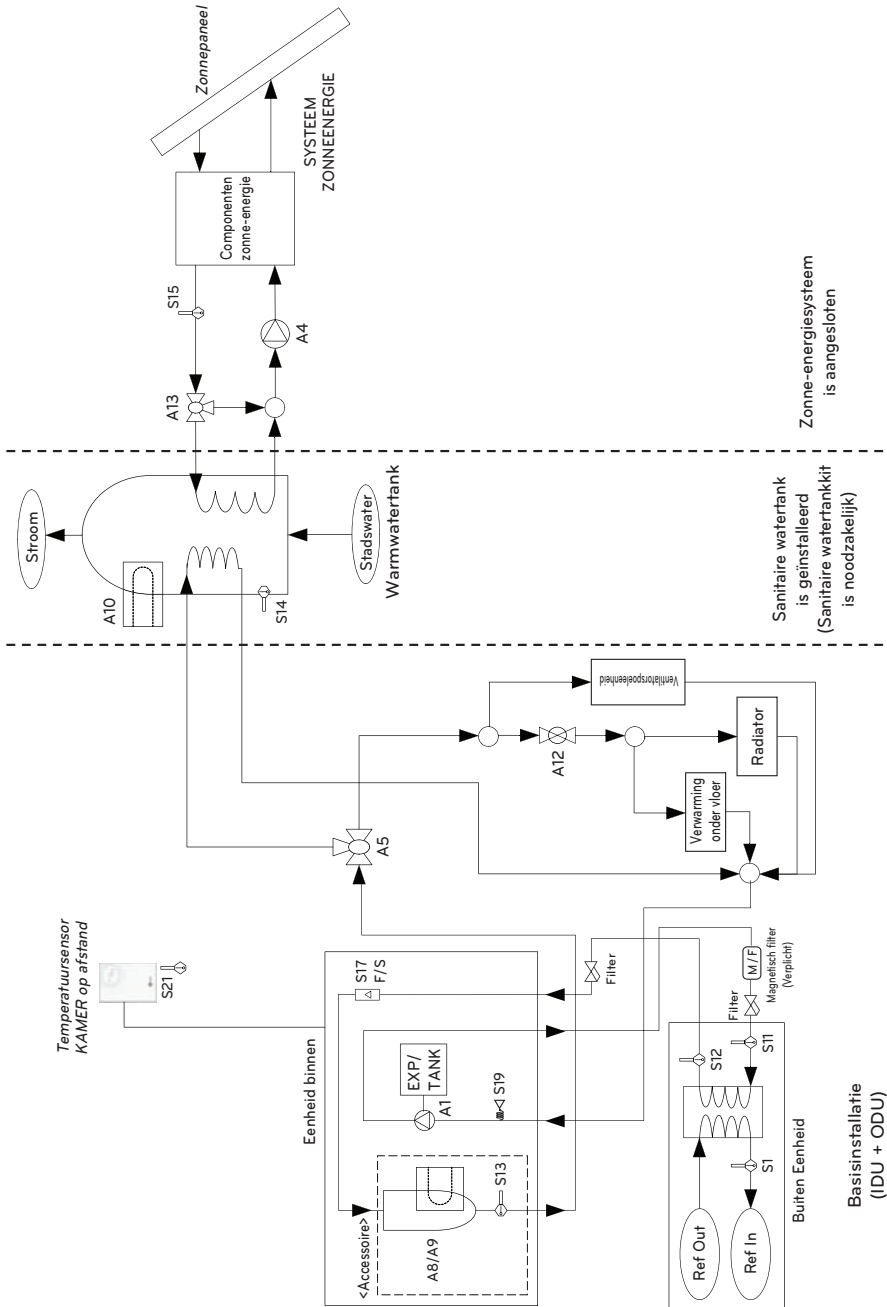

## Beschrijving (Voor Hydrosplit)

Categorie	Symbol	Betekenis	PCB-connector	Opmerkingen
Buiten Eenheid	S1	Sensor temperatuur koelvloeistof (vloeistofkant)	CN_PIPE_IN	Betekenis wordt uitgedrukt gebaseerd op koelmodus.
	S11	Temperatuursensor inlaatwater	CN_WATER_IN	Sensor temperatuur water invoeren
	S12	Temperatuursensor uitlaatwater	CN_WATER_OUT	Sensor temperatuur wegstromend water
	M/F	Magnetisch filter	(geen connector)	- Accessoire van derden en veldinstallatie (apart verkocht) - Het wordt sterk Verplicht om een extra filter op het verwarmingswatercircuit te installeren.
Eenheid binnen	S19	Temperatuursensor binnenkomend water	CN_H2O_PRESS	
	A8/A9	Reserveverwarming	(geen connector)	- Optionele accessoire (apart verkocht) - HA061B E1 : 1Ø, HA063B E1 : 3Ø
	S13	Uitlaattemperatuursensor Reserveverwarming	CN_TH3	Accessoire geleverd met back-upverwarming
	A1	Interne waterpomp	CN_MOTOR1 CN_PUMP_A1	- De waterpomp is aangesloten op CN_MOTOR1 en CN_PUMP_A1
	A2	Externe pomp	TB_EXT (PUMP A2)	- Spanningsvrij contact - Externe waterpomp als de kop van de interne pomp niet is voldoende of als parallelle buffertank wordt gebruikt
	EXP/TANK	Expansietank	(geen connector)	- Verandering absorberingsvolume van verhit water
	S17	Stromingssensor	CN_F_SENSOR	
	S21	Externe kamerluchtsensor (direct circuit)	CN_ROOM2	- Optionele accessoire (apart verkocht) - PQRSTAO
	CTR/PNL	Bedieningspaneel (of 'Controller op afstand')	CN_REMO	- Vooraf ingebouwd in eenheid binnen
	A12	Om waterstroom voor ventilatorspoelenheid te regelen	CN_2WAY_A	- Accessoire derde partij en veldinstallatie (apart verkocht) - Tweedraads NO of NC type tweewegs klep wordt ondersteund.
Verhitting water	W/TANK	Warmwatertank	(geen connector)	- Accessoire derde partij en veldinstallatie (apart verkocht) - Warm water genereren en opslaan met een AWHP of ingebouwde elektrische verwarming
	A10	Boosterverwarming	CN_TANK_HEATER	- Accessoire derde partij en veldinstallatie (gewoonlijk ingebouwd in W/TANK) - Zorgen voor meer waterverhittingscapaciteit
	A5	- Stroomregeling voor water dat van eenheid binnen wegstroomt. - Wisselen stroomrichting tussen onder grond en watertank	CN_3WAY_A	- Accessoire derde partij en veldinstallatie (apart verkocht)
	CITY WATER	Water dat verhit moet worden door eenheid binnen en B/HT van W/TANK	(geen connector)	- Veldinstallatie
	SHOWER	Water geleverd aan eindgebruiker	(geen connector)	- Veldinstallatie
	S14	Sensor temperatuur water W/TANK	CN_TH4	- S14 zijn aangesloten op 4-pins type connector CN_TH4 - S14 is een onderdeel van DHW tankkit (Model : PHLTA, PHLTC)
Verhitting zon	S15	Watertemperatuursensor op zonne-energie	TB_SENSOR SOLAR	- Accessoire derde partij en veldinstallatie (apart verkocht) - PT1000
	A13	- Stroomregeling voor water dat verhit wordt en gecirculeerd door SYSTEEM ZONNE-ENERGIE. - Overschakelen stroomrichting tussen SYSTEEM ZONNE-ENERGIE en W/TANK	CN_3WAY_B	- Accessoire derde partij en veldinstallatie (apart verkocht) - SPDT type driewegs klep wordt ondersteund.
	A4	Pomp voor zonnecollector	CN_PUMP_A4	- Accessoire derde partij en veldinstallatie (apart verkocht) - Als waterpomp van SYSTEEM VOOR ZONNEENERGIE niet in staat is tot circuleren, kan de externe waterpomp gebruikt worden.
	SOLAR THERMAL SYSTEM	- Dit systeem kan de volgende componenten omvatten: Zonnepaneel, sensors, thermostaten, interim hittewisselaar, waterpomp, etc.	(geen connector)	- Accessoire derde partij en veldinstallatie (apart verkocht)

## INSTALLATIE VAN EENHEID BUITEN

De eenheid buiten van **THERMAV** wordt buiten geïnstalleerd om hitte te wisselen met omgevingslucht. Het is daarom belangrijk om te zorgen dat er genoeg ruimte is rond de externe eenheid en te zorgen voor specifieke externe condities. Dit hoofdstuk geeft richtlijnen om de eenheid buiten te installeren, een omleiding te maken om aan te sluiten op de eenheid binnen en wat men moet doen wanneer het apparaat wordt geïnstalleerd bij de zee.

### Conditioes waarbij eenheid buiten geïnstalleerd is

- Als er een luifel over de eenheid hangt om te voorkomen dat het apparaat wordt blootgesteld aan direct zonlicht of regen, zorg er dan voor dat de straling van warmte van de hittewisselaar niet belemmerd wordt.
- Zorg ervoor dat de ruimten aangeduid door pijlen rond de voorkant, achterkant en zijkant van de eenheid in acht genomen worden.
- Zet geen dieren of planten in het pad van de warme lucht.
- Houd rekening met het gewicht van de eenheid buiten en kies een plek waar geluid en trilling minimaal zijn.
- Kies een plek zodat de warme lucht en geluid van de eenheid buiten de omwonenden niet storen.
- Een plaats die zeker het gewicht kan dragen en trillingen van de buitenunit kan verdragen en waar een waterpas installatie mogelijk is.
- Een plaats die niet direct onder invloed staat van sneeuw of regen.
- Plaats zonder gevaar voor sneeuwval of druppels van ijspegels.
- Plaats niet op een zwakke vloer of fundament zoals een bouwvallig gedeelte van het gebouw of met veel sneeuwophoping.

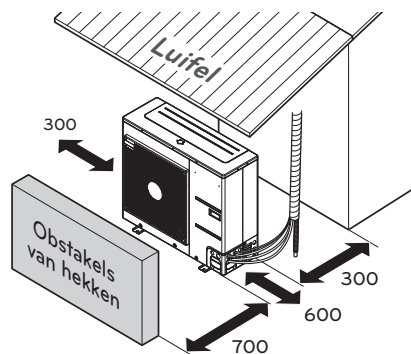

(Eenheid : mm)

Minimale serviceruimte

\* Deze functie kan verschillen afhankelijk van het type model.

### Boor een gat in de muur (Voor Split)

- Als het maken van een gat nodig is om de slang tussen de eenheid binnen en buiten te verbinden, volgt u de beschrijvingen onder. Boor het gat voor de slang met een boor voor een gat van  $\varnothing 70$  mm.

Het gat voor de slang dient licht schuin te zijn ten opzichte van de buitenkant om te voorkomen dat regeldruppels naar de binnenkant druppelen.

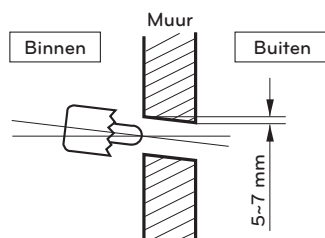



## Vervoeren van de eenheid

- Leid bij het dragen van de hangende unit de touwen tussen de poten van het basispaneel onder de eenheid.
- Til het apparaat altijd op met touwen bevestigd op vier punten, zodat er geen impact op het apparaat wordt uitgeoefend.
- Bevestig de touwen aan het toestel onder een hoek  $\text{\textcircled{A}}$  van  $40^\circ$  of minder.
- Gebruik alleen accessoires en onderdelen die bij de installatie van de aangegeven specificaties zijn.
- Vorkheftrucks zijn niet beschikbaar zonder een palet.
- Pas op dat u het product niet beschadigt wanneer u de vorkheftruck verplaatst.

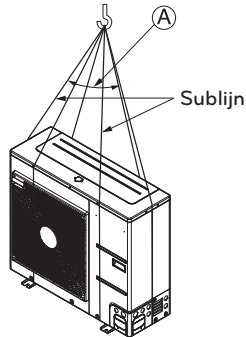

$\text{\textcircled{A}}$   $40^\circ$  of minder

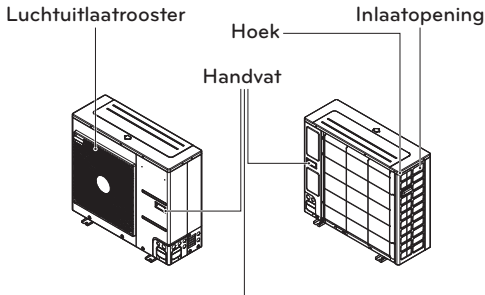
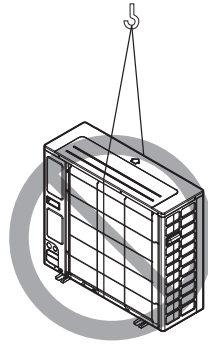

Houd het apparaat altijd bij de hoeken vast, omdat het vasthouden aan de zijinlaatopeningen op de behuizing kan leiden tot vervorming.

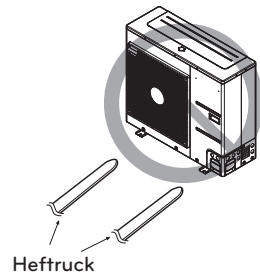

 **LET OP**

Wees zeer voorzichtig tijdens het dragen van het product.

- Laat niet één persoon een product vervoeren als het meer is dan 20 kg.
- PP-banden worden gebruikt om sommige producten in te pakken. Gebruik ze niet als transportmiddel, omdat ze gevaarlijk zijn.
- Raak de lamellen van de warmtewisselaar niet met uw blote handen aan. Anders kunt u een snee in uw handen krijgen.
- Trek de plastic zak af en scheur deze zodat kinderen er niet mee kunnen spelen. Anders kunnen plastic zakjes kinderen doen stikken.
- Bij het dragen van de unit, zorg ervoor dat er op vier punten wordt ondersteund. Het dragen en optillen met 3-punts ondersteuning kan de buitenunit onstabiel maken, met val als gevolg.
- Gebruik twee riemen van minstens 8 meter lang.
- Plaats een extra doek of karton op de plaatsen waar de behuizing in contact komt met de tilband om schade te voorkomen.
- Hijs de eenheid en zorg ervoor dat deze wordt opgetild in het midden van het zwaartepunt.

## Installatie bij de zee

### ! LET OP

- Eenheid mag niet worden geïnstalleerd in gebieden waar corrosieve gassen, zoals zuur of alkalisch gas, worden geproduceerd.
- Installeer de eenheid niet op een plek waar het direct kan worden blootgesteld aan zeewind (zoute wind). Het kan corrosie aan de eenheid veroorzaken. Corrosie, met name op de condensor van de verdamerlamellen, kan fouten aan de eenheid of inefficiënte prestaties veroorzaken.
- Als de eenheid dicht bij de kust wordt geïnstalleerd, moet deze directe blootstelling aan de zeewind vermijden. Anders heeft het extra anticorrosiebehandeling op de warmtewisselaar nodig.

### Plaats selecteren (Eenheid buiten)

- Als de eenheid dicht bij de kust moet worden geïnstalleerd, moet directe blootstelling aan de zeewind worden vermeden. Installeer de eenheid aan de andere kant van de zeewindrichting.

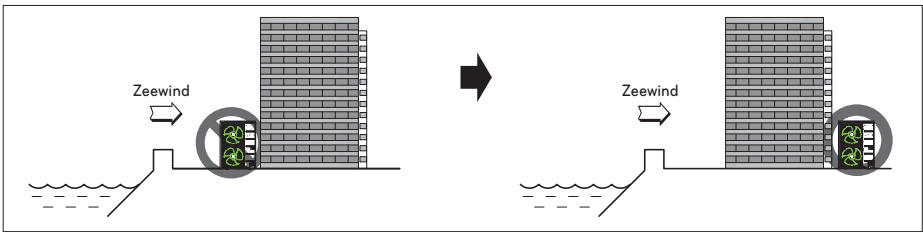

- Als u de eenheid aan zee wilt installeren, moet u een windscherm opzetten om niet aan de zeewind te worden blootgesteld.

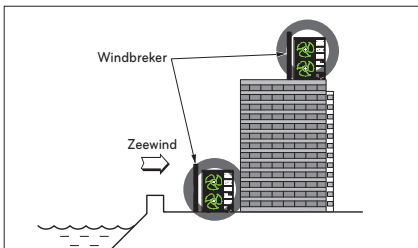

- Het moet sterk genoeg zijn als beton om te voorkomen dat de zee uit de zee waait.
- De hoogte en breedte moeten meer dan 150 % van de eenheid zijn.
- Het moet meer dan 700 mm ruimte houden tussen de eenheid en het windscherm voor een gemakkelijke luchtstroom.

- Kies een goed gedraineerde plaats. Periodieke (meer dan één keer per jaar) reiniging van het stof of de zoutdeeltjes die op de warmtewisselaar worden vastgezet met behulp van water.
- Als u in de installatie aan zee niet kunt voldoen aan de bovenstaande richtlijnen, neem dan contact op met uw leverancier voor de aanvullende anticorrosiebehandeling.

## Seizoenswind en voorzorgsmaatregelen in de winter

- Voldoende maatregelen zijn nodig in een gebied waar sneeuw valt of waar in de winter een strenge koude heerst, zodat het product goed gebruikt kan worden.
- Bereid u voor op seizoenswinden of sneeuw in de winter, zelfs in andere gebieden.
- Installeer een zuig- en afvoerslang om geen sneeuw en regen binnen te laten.
- Installeer de externe eenheid zodat deze niet direct met de sneeuw in aanraking komt. Als sneeuw zich ophoopt en deze bevriest op de luchtzuigopening, kan het systeem mogelijk slecht gaan functioneren. Als het product in een gebied waar het vaak sneeuwt wordt geïnstalleerd, bevestig u de kap aan het systeem.
- Installeer buitenelementen in gebieden met veel sneeuwval op een hoogte van 50 cm boven het gemiddelde jaarlijkse sneeuwdekniveau.
- Als er meer dan 10 cm sneeuw op de bovenkant van de buitenelementen ligt, moet deze sneeuw verwijderd worden als het aircosysteem in bedrijf is.
  - De hoogte van het H-frame moet meer dan tweemaal de sneeuwval zijn en de breedte zal de breedte van het product niet overtreffen. (Als breedte van frame breder is dan dat van het product, kan sneeuw zich ophopen.)
  - Installeer de zuigopening en de afvoeropening van de externe eenheid niet in de richting van de winden van het seizoen.

# INSTALLATIE VAN EENHEID BINNEN

De eenheid binnen van de **THERMAV** wordt binnen geïnstalleerd waarbij het eindpunt van de waterslangcyclus onder de grond en de koelvloeistofslang van de eenheid buiten tegelijkertijd toegankelijk zijn. In dit hoofdstuk worden condities voor de installatieplek beschreven. Verder worden ook overwegingen bij het installeren van accessoires van derden beschreven.

## Conditie waarbij eenheid binnen geïnstalleerd is

Specifieke condities zijn vereist voor de installatieplek zoals ruimte om service uit te voeren, bevestiging aan de muur, de lengte en hoogte van de waterslang, totaal volume aan water, het aanpassen van het expansielichaam en de waterkwaliteit.

### Algemene beschouwingen

Men moet rekening houden met de volgende dingen voordat men de eenheid binnen installeert.

- De installatieplek dient vrij te zijn van weercondities buiten, zoals regen, sneeuw, wind, vorst et cetera.
- Kies een plek die waterbestendig is of waarbij de afwatering goed is.
- Men dient voor voldoende ruimte te zorgen om service te verlenen.
- Plaats geen ontvlambare materialen rond de eenheid binnen.
- Men kan niet voorkomen dat muizen de eenheid binnen ingaan of draden aanvallen.
- Zet niets voor de eenheid binnen om te zorgen dat de luchtcirculatie rond de eenheid binnen goed verloopt.
- Zet niets onder de eenheid binnen om vrij te zijn van onverwacht water dat wegstroomt.
- In geval van waterdruk die tot 3 bar stijgt, dient men voor waterafvoer te zorgen waarbij water wordt afgevoerd door een veiligheidsklep.

### Ruimte rondom om service uit te voeren

- Zorg ervoor dat de ruimten die aangeduid zijn door pijlen aan de onderkant, zijkant en bovenkant vrij zijn.
- Men geeft de voorkeur aan bredere ruimten voor makkelijk onderhoud en ruimte voor de slangen.
- Als men niet zorgt voor de minimale ruimte om service uit te voeren, kan de luchtcirculatie gehinderd worden en kunnen interne delen van de eenheid binnen door oververhitting beschadigd worden.

### OPMERKING

- De standaardinstelling van het product is alleen voor verwarming. Om het koelsysteem samen te gebruiken, moet DIP S / W 4 worden INGESCHAKELD en moet er een extra opvangbakaccessoire worden geïnstalleerd

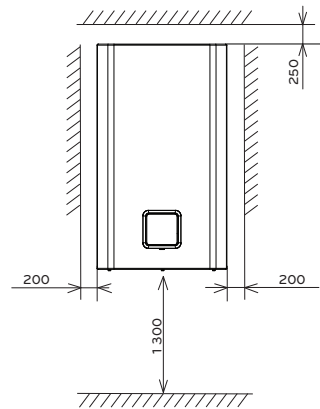

Minimale serviceruimte  
(Eenheid : mm)

**Bevestiging aan muur**

**Stap 1.** Koppel de behuizing van de afstandsbediening los uit het voorpaneel en koppel de kabel van de afstandsbediening los.

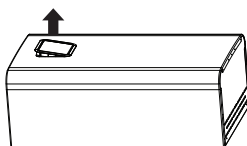
**! LET OP**

Nadat de installatie is voltooid, moet u de afstandsbediening herstellen naar de oorspronkelijke staat.

**OPMERKING**

Gebruik een platte schroevendraaier of een muntstuk om de behuizing van de afstandsbediening te verwijderen.

**Stap 2.** Nadat u vijf schroeven hebt losgedraaid, verwijdert u de voorklep van de binneneenheid. Bij het losmaken van de voorklep, houdt u de linker- en rechterzijde van de voorklep vast. Trek deze daarna omhoog.

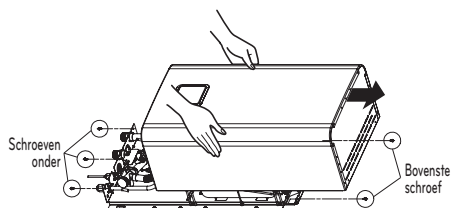

**Stap 3.** Breng "installatieblad" aan de muur aan en markeer de locatie van de bouten. Dit blad helpt u de juiste locatie voor de bouten te vinden.

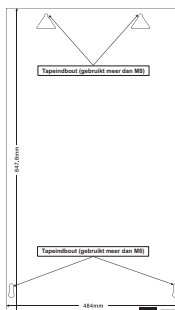
**! LET OP**

Dit blad dient op aangesloten niveau te zitten. Indien niet, zal de steunplaat en de eenheid binnen niet correct worden bevestigd.

**Stap 4.** Verwijder het installatieblad. Schroef de bouten vast op de gatpunten op de muur.  
 Wanneer men bouten aanschroeft, gebruikt u de M8 ~ M11 ankerbouten om de eenheid binnen stevig op te hangen.

**OPMERKING**

Als alternatief voor de M8 - M11-ankerbouten kunt u zelfboorschroeven gebruiken. Maar we geven de voorkeur aan ankerbouten van M8 - M11.

**Stap 5.** Hang de eenheid binnen op de steunplaat.

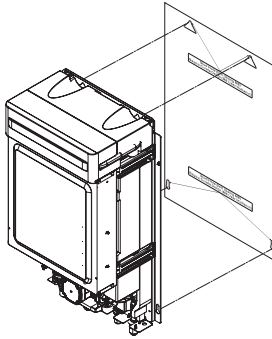

## Voorwaarde vloergebied : binnenunit (Voor R32 Split)

- Als de koelmiddellast ( $m_c$ ) in het systeem  $\geq 1.842$  kg is, moet er voldaan worden aan extra minimum voorwaarden wat betreft stroomgebied.

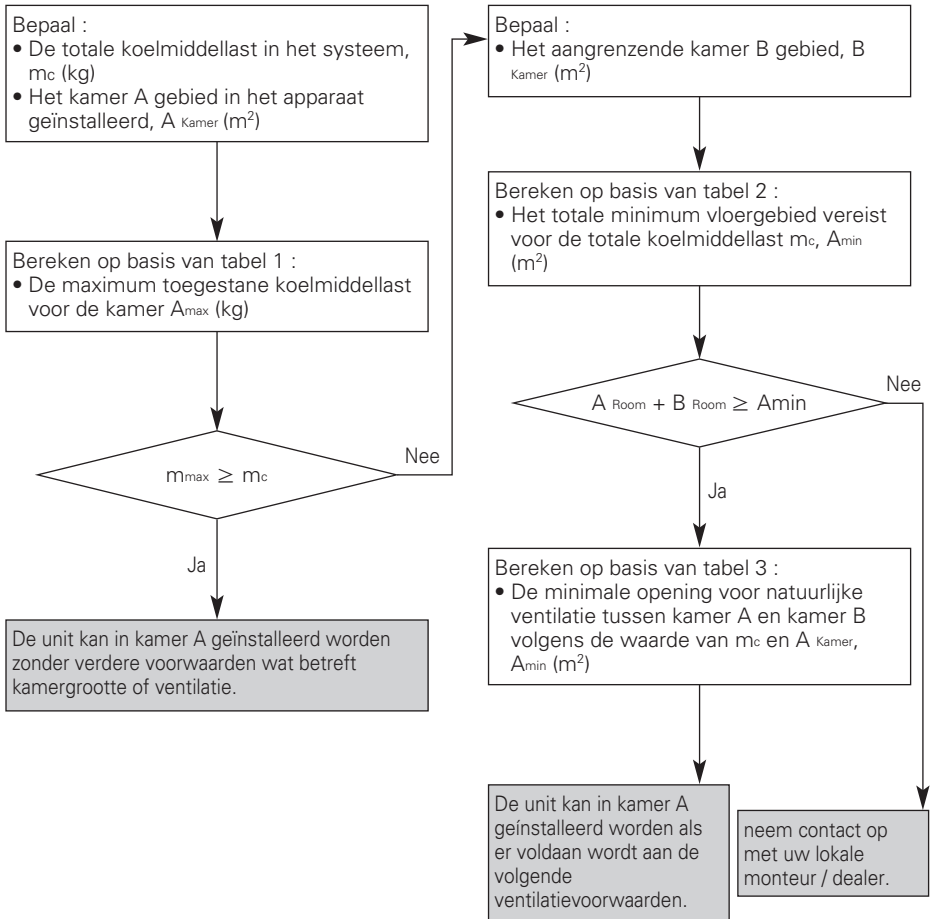
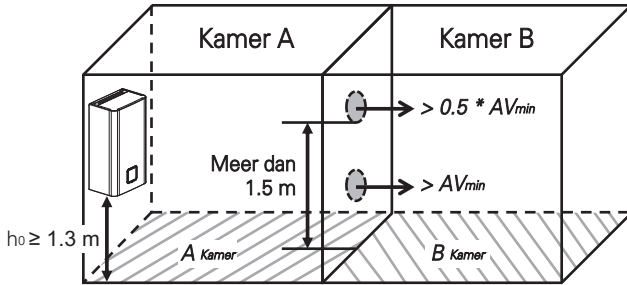



## Ventilatievoorwaarden

- Twee ventilatie-openingen, een aan de onderkant, een aan de bovenkant, voor ventilatidoelinden, worden gemaakt tussen kamer A en kamer B.
- **Opening aan de onderkant :**
  - Moet voldoen aan de minimum ruimtevoorwaarden van  $AV_{\min}$
  - De opening moet geplaatst zijn op 300 mm van de vloer
  - Minimaal 50% vereiste openingsruimte moet 200 mm van de vloer zijn
  - De onderkant van de opening mag niet hoger zijn dan het vrijgavepunt als de unit is geïnstalleerd en moet op 100 mm boven de vloer zijn geplaatst
  - Moet zo dicht mogelijk bij de vloer en lager dan  $h_0$  geplaatst zijn.  
( $h_0$  = Installatiehoogte)
- **Opening aan de bovenkant :**
  - De totale grootte van de opening aan de bovenkant moet groter zijn dan 50% van  $AV_{\min}$
  - De opening moet op 1.500 mm boven de vloer zijn geplaatst
- De hoogte van de openingen tussen de muur en de vloer die de kamers verbindt moet minder bedragen dan 20 mm
- De ventilatie-openingen naar buiten worden NIET beschouwd als geschikte ventilatie-openingen (de gebruiker kan ze bij koude blokkeren)

Table 1 Maximum toegestane koelmiddellast in een kamer

$A_{\text{Kamer}}$ ( $m^2$ )	Maximum koelmiddellast in een kamer $m_{\text{max}}$ (kg)					
	Op basis van $h_0$ (m)					
	1.3	1.4	1.5	1.6	1.7	1.8
1	0.30	0.32	0.35	0.37	0.39	0.41
2	0.60	0.64	0.69	0.74	0.78	0.83
3	0.90	0.97	1.04	1.11	1.17	1.24
4	1.20	1.29	1.38	1.47	1.57	1.66
5	1.50	1.61	1.73	1.84	1.96	2.07
6	1.80	1.93	2.07	2.21	2.35	2.49
7	1.96	2.12	2.27	2.42	2.57	2.72
8	2.10	2.26	2.42	2.59	2.75	2.91
9	2.23	2.40	2.57	2.74	2.91	3.09
10	2.35	2.53	2.71	2.89	3.07	3.25
11	2.46	2.65	2.84	3.03	3.22	3.41
12	2.57	2.77	2.97	3.17	3.36	3.56
13	2.68	2.88	3.09	3.30	3.50	3.71
14	2.78	2.99	3.21	3.42	3.63	3.85
15	2.88	3.10	3.32	3.54	3.76	3.98
16	2.97	3.20	3.43	3.66	3.88	4.11
17	3.06	3.30	3.53	3.77	4.00	4.24
18	3.15	3.39	3.64	3.88	4.12	4.36

### OPMERKING

- $h_0$  : montagehoogte, hoogte gemeten vanaf de onderkant van de behuizing tot de vloer
- Voor tussenliggende  $A_{\text{kamer A}}$  waarden, de waarde die overeenkomt met de laagste  $A_{\text{kamer A}}$  waarde van de tabel wordt gebruikt.  
(Als  $A_{\text{kamer A}}=10.5 m^2$ , gebruik de waarde die overeenkomt met  $A_{\text{kamer A}} = 10 m^2$ .)

Tabel 2 Minimum vloer gebied

Totale ref. + Hoeveelheid $m_c$ (kg)	Minimum vloer gebied $A_{min}$ (m <sup>2</sup> )					
	Op basis van $h_o$ (m)					
	1.3	1.4	1.5	1.6	1.7	1.8
1.84	6.15	5.71	5.33	4.99	4.70	4.44
1.86	6.27	5.77	5.39	5.05	4.75	4.49
1.88	6.41	5.83	5.44	5.10	4.80	4.54
1.90	6.54	5.89	5.50	5.16	4.85	4.58
1.92	6.68	5.96	5.56	5.21	4.91	4.63
1.94	6.82	6.02	5.62	5.27	4.96	4.68
1.96	6.96	6.08	5.67	5.32	5.01	4.73
1.98	7.11	6.14	5.73	5.37	5.06	4.78
2.00	7.25	6.25	5.79	5.43	5.11	4.83
2.02	7.40	6.38	5.85	5.48	5.16	4.87
2.04	7.54	6.51	5.91	5.54	5.21	4.92
2.06	7.69	6.63	5.96	5.59	5.26	4.97
2.08	7.84	6.76	6.02	5.65	5.31	5.02
2.10	8.00	6.89	6.08	5.70	5.37	5.07
2.12	8.15	7.03	6.14	5.75	5.42	5.12
2.14	8.30	7.16	6.24	5.81	5.47	5.16
2.16	8.46	7.29	6.35	5.86	5.52	5.21
2.18	8.62	7.43	6.47	5.92	5.57	5.26
2.20	8.77	7.57	6.59	5.97	5.62	5.31
2.22	8.93	7.70	6.71	6.03	5.67	5.36
2.24	9.10	7.84	6.83	6.08	5.72	5.40
2.26	9.26	7.98	6.96	6.13	5.77	5.45
2.28	9.42	8.13	7.08	6.22	5.82	5.50
2.30	9.59	8.27	7.20	6.33	5.88	5.55
2.32	9.76	8.41	7.33	6.44	5.93	5.60
2.34	9.93	8.56	7.46	6.55	5.98	5.65
2.36	10.10	8.71	7.58	6.67	6.03	5.69
2.38	10.27	8.85	7.71	6.78	6.08	5.74
2.40	10.44	9.00	7.84	6.89	6.13	5.79
2.42	10.62	9.15	7.97	7.01	6.21	5.84
2.44	10.79	9.31	8.11	7.13	6.31	5.89
2.46	10.97	9.46	8.24	7.24	6.42	5.94
2.48	11.15	9.61	8.38	7.36	6.52	5.98
2.50	11.33	9.77	8.51	7.48	6.63	6.03
2.52	11.51	9.93	8.65	7.60	6.73	6.08
2.54	11.70	10.09	8.79	7.72	6.84	6.13
2.56	11.88	10.24	8.92	7.84	6.95	6.20
2.58	12.07	10.41	9.06	7.97	7.06	6.29
2.60	12.26	10.57	9.21	8.09	7.17	6.39
2.62	12.44	10.73	9.35	8.22	7.28	6.49
2.64	12.64	10.89	9.49	8.34	7.39	6.59
2.66	12.83	11.06	9.64	8.47	7.50	6.69
2.68	13.02	11.23	9.78	8.60	7.61	6.79
2.70	13.22	11.40	9.93	8.72	7.73	6.89
2.72	13.41	11.57	10.07	8.85	7.84	7.00
2.74	13.61	11.74	10.22	8.99	7.96	7.10
2.76	13.81	11.91	10.37	9.12	8.08	7.20
2.78	14.01	12.08	10.52	9.25	8.19	7.31
2.80	14.21	12.26	10.68	9.38	8.31	7.41

Totale ref. + Hoeveelheid $m_c$ (kg)	Minimum vloer gebied $A_{min}$ (m <sup>2</sup> )					
	Op basis van $h_o$ (m)					
	1.3	1.4	1.5	1.6	1.7	1.8
2.82	14.42	12.43	10.83	9.52	8.43	7.52
2.84	14.62	12.61	10.98	9.65	8.55	7.63
2.86	14.83	12.79	11.14	9.79	8.67	7.74
2.88	15.04	12.97	11.29	9.93	8.79	7.84
2.90	15.25	13.15	11.45	10.07	8.92	7.95
2.92	15.46	13.33	11.61	10.20	9.04	8.06
2.94	15.67	13.51	11.77	10.34	9.16	8.17
2.96	15.88	13.70	11.93	10.49	9.29	8.29
2.98	16.10	13.88	12.09	10.63	9.41	8.40
3.00	16.32	14.07	12.26	10.77	9.54	8.51
3.02	16.53	14.26	12.42	10.92	9.67	8.62
3.04	16.75	14.45	12.58	11.06	9.80	8.74
3.06	16.98	14.64	12.75	11.21	9.93	8.85
3.08	17.20	14.83	12.92	11.35	10.06	8.97
3.10	17.42	15.02	13.09	11.50	10.19	9.09

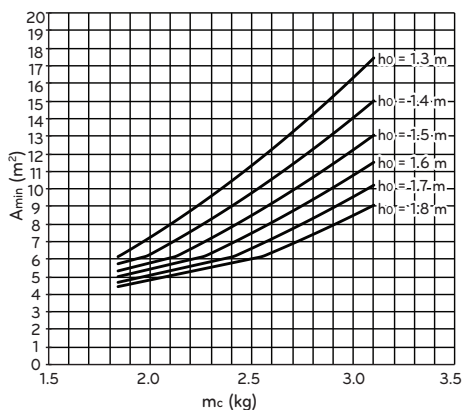

### OPMERKING

- $h_o$  : montagehoogte, hoogte gemeten vanaf de onderkant van de behuizing tot de vloer
- Voor tussenliggende  $m_c$  waarden, de waarde die overeenkomt met de hogere  $m_c$  waarde van de tabel wordt gebruikt. (Als  $m_c = 1.85$  kg, gebruik de waarde die overeenkomt met  $m_c = 1.86$  kg.)
- Systemen met totale koelmiddellast lager dan 1.84kg zijn niet onderhevig aan voorwaarden voor kamergebied.
- Lasten boven 3.10 kg zijn in de unit niet toegestaan

Tabel 3 Minimum ontluuchtingsopeningsgebied voor natuurlijke ventilatie

A <sub>Kamer</sub> (m <sup>2</sup> )	Minimum openingsgebied AV <sub>min</sub> (cm <sup>2</sup> ) (Op basis van h <sub>o</sub> 1.3 m)												
	Totale ref. Hoeveelheid m <sub>c</sub> (kg)												
	3.1	3.0	2.9	2.8	2.7	2.6	2.5	2.4	2.3	2.2	2.1	2.0	1.9
1	770	742	715	687	660	632	605	577	550	522	495	467	440
2	687	660	632	605	578	550	523	495	468	440	413	385	358
3	605	578	550	523	495	468	440	413	385	358	330	303	275
4	523	495	468	440	413	386	358	331	303	276	248	221	193
5	441	413	386	358	331	303	276	248	221	193	166	138	111
6	358	331	303	276	248	221	193	166	139	111	84	56	29
7	322	294	265	237	209	180	152	123	95	67	38	10	
8	293	264	235	205	176	147	117	88	58	29			
9	263	233	203	173	143	112	82	52	22				
10	233	202	171	140	109	78	47	16					
11	202	171	139	107	75	43	12						
12	171	139	106	74	41	9							
13	140	107	74	40	7								
14	108	75	41	7									
15	77	42	8										
16	45	10											
17	13												

A <sub>Kamer</sub> (m <sup>2</sup> )	Minimum openingsgebied AV <sub>min</sub> (cm <sup>2</sup> ) (Op basis van h <sub>o</sub> 1.4 m)												
	Totale ref. Hoeveelheid m <sub>c</sub> (kg)												
	3.1	3.0	2.9	2.8	2.7	2.6	2.5	2.4	2.3	2.2	2.1	2.0	1.9
1	736	709	683	656	630	603	577	550	524	497	471	444	418
2	650	624	597	571	544	518	491	465	438	412	385	359	332
3	565	538	512	485	459	432	406	379	353	327	300	274	247
4	480	453	427	400	374	347	321	294	268	241	215	188	162
5	394	368	341	315	288	262	235	209	182	156	129	103	76
6	309	282	256	229	203	176	150	123	97	70	44	17	
7	269	242	214	187	160	132	105	78	50	23			
8	237	209	180	152	124	96	67	39	11				
9	204	175	146	117	88	58	29						
10	171	141	111	81	51	21							
11	137	106	76	45	14								
12	103	72	40	9									
13	69	37	5										
14	35	2											
15	1												

A <sub>Kamer</sub> (m <sup>2</sup> )	Minimum openingsgebied AV <sub>min</sub> (cm <sup>2</sup> ) (Op basis van h <sub>o</sub> 1.5 m)												
	Totale ref. Hoeveelheid m <sub>c</sub> (kg)												
	3.1	3.0	2.9	2.8	2.7	2.6	2.5	2.4	2.3	2.2	2.1	2.0	1.9
1	705	679	654	628	602	577	551	526	500	475	449	423	398
2	616	591	565	540	514	488	463	437	412	386	361	335	309
3	528	502	477	451	426	400	375	349	323	298	272	247	221
4	440	414	389	363	337	312	286	261	235	209	184	158	133
5	351	326	300	275	249	223	198	172	147	121	95	70	44
6	263	237	212	186	161	135	109	84	58	33	7	70	
7	220	194	167	141	114	88	61	35	9				
8	185	157	130	103	75	48	21						
9	149	121	93	64	36	8							
10	113	84	55	26									
11	76	47	17										
12	40	10											
13	3												

A <sub>Kamer</sub> (m <sup>2</sup> )	Minimum openingsgebied AV <sub>min</sub> (cm <sup>2</sup> ) (Op basis van h <sub>o</sub> 1.6 m)												
	Totale ref. Hoeveelheid m <sub>c</sub> (kg)												
	3.1	3.0	2.9	2.8	2.7	2.6	2.5	2.4	2.3	2.2	2.1	2.0	1.9
1	677	652	627	602	578	553	528	503	479	454	429	404	379
2	585	561	536	511	486	462	437	412	387	362	338	313	288
3	494	469	445	420	395	370	346	321	296	271	246	222	197
4	403	378	353	329	304	279	254	229	205	180	155	130	106
5	312	287	262	237	213	188	163	138	113	89	64	39	14
6	220	196	171	146	121	97	72	47	22				
7	174	149	123	98	72	46	21						
8	136	110	83	57	30	4							
9	97	70	43	16									
10	59	31	3										
11	20												

A <sub>Kamer</sub> (m <sup>2</sup> )	Minimum openingsgebied AV <sub>min</sub> (cm <sup>2</sup> ) (Op basis van h <sub>o</sub> 1.7 m)												
	Totale ref. Hoeveelheid m <sub>c</sub> (kg)												
	3.1	3.0	2.9	2.8	2.7	2.6	2.5	2.4	2.3	2.2	2.1	2.0	1.9
1	651	627	603	579	555	531	507	483	459	435	411	387	363
2	557	533	509	485	461	437	413	389	365	341	317	293	268
3	463	439	415	391	367	343	319	295	271	247	222	198	174
4	369	345	321	297	273	249	225	201	176	152	128	104	80
5	275	251	227	203	179	155	130	106	82	58	34	10	
6	181	157	133	108	84	60	36	12					
7	132	107	82	57	32	8							
8	91	65	39	14									
9	49	23											
10	8												

A <sub>Kamer</sub> (m <sup>2</sup> )	Minimum openingsgebied AV <sub>min</sub> (cm <sup>2</sup> ) (Op basis van h <sub>o</sub> 1.8 m)												
	Totale ref. Hoeveelheid m <sub>c</sub> (kg)												
	3.1	3.0	2.9	2.8	2.7	2.6	2.5	2.4	2.3	2.2	2.1	2.0	1.9
1	627	604	581	557	534	510	487	464	440	417	394	370	347
2	530	507	484	460	437	414	390	367	344	320	297	274	250
3	434	410	387	364	340	317	294	270	247	223	200	177	153
4	337	313	290	267	243	220	197	173	150	127	103	80	57
5	240	217	193	170	147	123	100	77	53	30	6		
6	143	120	97	73	50	26	3						
7	91	67	43	19									
8	48	23											
9	4												

### OPMERKING

- h<sub>o</sub> : montagehoogte, hoogte gemeten vanaf de onderkant van de behuizing tot de vloer
- Voor tussenliggende A<sub>Kamer A</sub> waarden, de waarde die overeenkomt met de laagste A<sub>Kamer A</sub> waarde van de tabel wordt gebruikt.  
(Als A<sub>Kamer A</sub> = 10.5 m<sup>2</sup>, gebruik de waarde die overeenkomt met A<sub>Kamer A</sub> = 10 m<sup>2</sup>.)
- Voor tussenliggende m<sub>c</sub> waarden, de waarde die overeenkomt met de hogere waarde van de tabel wordt gebruikt.  
(Als m<sub>c</sub> = 2.15 kg, gebruik de waarde die overeenkomt met m<sub>c</sub> = 2.2 kg.)

## Elektrische bedrading

Twee soorten kabels dienen aan de eenheid buiten te zijn aangesloten: De ene is de 'stroomkabel', de andere is de 'aansluitkabel'. Stroomkabel is een kabel die gebruikt wordt om externe elektriciteit naar de eenheid buiten te leiden. Deze kabel wordt in het algemeen verbonden aan de externe stroombron (zoals het hoofdpaneel voor distributie van stroom van het huis van de gebruiker) en de eenheid buiten. De aansluitkabel wordt aan de andere kant gebruikt om de eenheid buiten te verbinden met de eenheid binnen om elektrische stroom te leveren aan de eenheid binnen en om de communicatie te verzorgen tussen de eenheid buiten en de eenheid binnen. De procedure voor het bedraden van de eenheid buiten bestaat uit vier stappen. Voordat men start met bedraden, moet men controleren of de draadspecificatie geschikt is en de volgende richtlijnen en voorzorgsmaatregelen ZEER aandachtig lezen.

### ! LET OP

Het netsnoer dat op de buiteneenheid is aangesloten, moet voldoen aan IEC 60245 of HD 22,4 S4 (deze apparatuur moet voorzien zijn van een netsnoer dat voldoet aan de nationale wetgeving.)

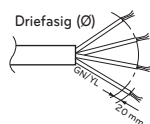
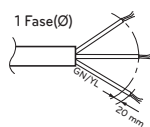

#### NORMAAL DOORSNEDEGEBIED

Modelnaam		Oppervlakte (mm <sup>2</sup> )	Kabeltype
Fase (Ø)	Capaciteit (kW)		
1	5	4	H07RN-F
	7		
	9		
	12	6	
	14		
16			
3	12	2.5	
	14		
	16		

De verbindingkabel die op de buiteneenheid is aangesloten, moet voldoen aan IEC 60245 of HD 22,4 S4 (deze apparatuur moet voorzien zijn van een netsnoer dat voldoet aan de nationale wetgeving.)

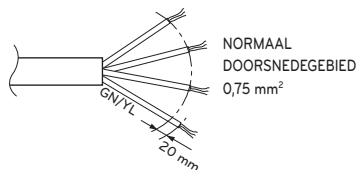

Wanneer de verbindingsslijn tussen de binneneenheid en de buiteneenheid meer dan 40 meter is, sluit u de telecommunicatielijnen en de voedingsleiding apart aan.

Om gevaar door onbedoeld resetten van de thermische beveiliging te voorkomen, mag dit apparaat niet worden gevoed via een extern schakelapparaat, zoals een timer, of moet het worden aangesloten op een circuit dat door het hulpprogramma regelmatig wordt in- en uitgeschakeld.

Als de stroomkabel beschadigd is, moet deze vervangen worden door de fabrikant, de service-agent of gelijkaardig opgeleide personen om zo gevaren te vermijden.

## Voorzorgsmaatregelen bij het leggen van de bedrading

Gebruik ronde drukterminals voor aansluitingen op het klemmenblok voor voeding.

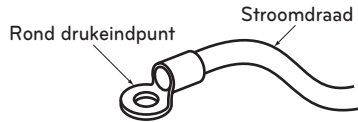

Volg de onderstaande aanwijzingen als er geen andere beschikbaar zijn.

- Sluit geen kabels van verschillende dikte op het klemmenblok voor voeding aan. (Slaphangende gedeelten in de voedingskabels kunnen abnormale verhitting veroorzaken.)
- Ga te werk zoals in de onderstaande afbeelding aangegeven bij het aansluiten van kabels van gelijke dikte.

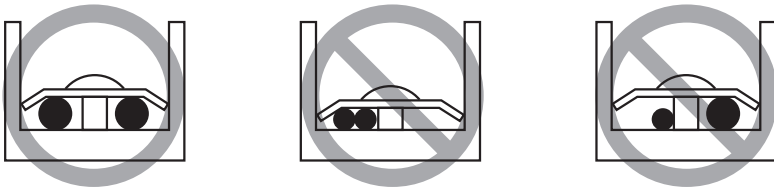

- Gebruik voor de bedrading de aangegeven stroomkabel en sluit hem stevig aan, en zet hem vast om te voorkomen dat druk van buiten op het aansluitblok wordt uitgeoefend.
- Gebruik een geschikte schroevendraaier om de schroeven van de terminal te spannen. Een schroevendraaier met een kleine kop zal de kop strippen en een goede aanhaal onmogelijk maken.
- Het te vast aandraaien van de schroeven van de aansluitklemmen kan deze breken.

## WAARSCHUWING

Zorg ervoor dat de schroeven van de terminal geen speling vertonen.

## Punt van aandacht inzake de kwaliteit van de openbare elektrische stroomtoevoer

- Europese/Internationale Technische Normen voor het stellen van grenzen voor voltageveranderingen, voltagefluctuaties en flikkeringen in publieke lag-voltage stroomvoorzieningssystemen voor apparaat met een nominale spanning  $\leq 75$  A.
- Europese/Internationale Technische Normen voor het stellen van grenzen voor harmonische spanningen geproduceerd door apparatuur die aangesloten is op publieke lag-voltage systemen met een ingangsspanning  $\leq 16$  A of  $>75$  A per fase.

### R410A Split 3-series

#### For 1 Phase (5, 7, 9 kW)

Deze apparatuur voldoet aan IEC (EN) 61000-3-12 in emissielimieten voor harmonische stromen die overeenkomen met  $R_{sce} = 33$ .

Dit apparaat is bedoeld voor de aansluiting aan een stroomvoorzieningssysteem met een maximaal toelaatbare systeemimpedantie  $Z_{MAX}$  of  $0,3410(0,289+j0,181) \Omega$  op het interfacepunt (stroomservicedoos) geleverd door de gebruiker. De gebruiker dient er zeker van te zijn dat dit apparaat enkel verbonden wordt aan een stroomvoorzieningssysteem dat aan de bovenstaande eisen voldoet. Indien noodzakelijk kan de gebruiker aan de leverancier van het publieke stroomvoorzieningssysteem informeren naar de impedantie bij het interfacepunt.

#### For 1 Phase (12, 14, 16 kW)

Deze apparatuur voldoet aan IEC (EN) 61000-3-12 in emissielimieten voor harmonische stromen die overeenkomen met  $R_{sce} = 33$ .

Dit apparaat is bedoeld voor de aansluiting aan een stroomvoorzieningssysteem met een maximaal toelaatbare systeemimpedantie  $Z_{MAX}$  of  $0,3138 \Omega$  op het interfacepunt (stroomservicedoos) geleverd door de gebruiker. De gebruiker dient er zeker van te zijn dat dit apparaat enkel verbonden wordt aan een stroomvoorzieningssysteem dat aan de bovenstaande eisen voldoet. Indien noodzakelijk kan de gebruiker aan de leverancier van het publieke stroomvoorzieningssysteem informeren naar de impedantie bij het interfacepunt.

#### For 3 Phase (12, 14, 16 kW)

Deze apparatuur voldoet aan IEC (EN) 61000-3-12 op voorwaarde dat de kortsluitingstroom SSC hoger of gelijk is aan 1421 kVA bij het contactpunt tussen de stroomvoorziening van de gebruiker en het openbare netwerk. Het is de verantwoordelijkheid van de installateur of gebruiker van de apparatuur om ervoor te zorgen, in overleg met het stroombedrijf indien noodzakelijk, dat de apparatuur uitsluitend wordt aangesloten op een stroomvoorziening met een kortsluitingstroom SSC die hoger of gelijk is aan 1421 kVA.

Deze apparatuur voldoet aan IEC (EN) 61000-3-3.



## R410A Split 4-series

### For 1 Phase (12, 14, 16 kW)

Deze apparatuur voldoet aan IEC (EN) 61000-3-12 in emissielimieten voor harmonische stromen die overeenkomen met  $R_{sc} = 33$ .

Dit apparaat is bedoeld voor de aansluiting aan een stroomvoorzieningssysteem met een maximaal toelaatbare systeemimpedantie  $Z_{MAX}$  of  $0,3268 \Omega$  op het interfacepunt (stroomservicedoos) geleverd door de gebruiker. De gebruiker dient er zeker van te zijn dat dit apparaat enkel verbonden wordt aan een stroomvoorzieningssysteem dat aan de bovenstaande eisen voldoet. Indien noodzakelijk kan de gebruiker aan de leverancier van het publieke stroomvoorzieningssysteem informeren naar de impedantie bij het interfacepunt.

### For 3 Phase (12, 14, 16 kW)

Deze apparatuur voldoet aan IEC (EN) 61000-3-12 op voorwaarde dat de kortsluitingstroom SSC hoger of gelijk is aan 2088 kVA bij het contactpunt tussen de stroomvoorziening van de gebruiker en het openbare netwerk. Het is de verantwoordelijkheid van de installateur of gebruiker van de apparatuur om ervoor te zorgen, in overleg met het stroombedrijf indien noodzakelijk, dat de apparatuur uitsluitend wordt aangesloten op een stroomvoorziening met een kortsluitingstroom SSC die hoger of gelijk is aan 2088 kVA.

Deze apparatuur voldoet aan IEC (EN) 61000-3-3.

## R32 Split

### For 1 Phase (5, 7, 9 kW)

Deze apparatuur voldoet aan IEC (EN) 61000-3-12 in emissielimieten voor harmonische stromen die overeenkomen met  $R_{sc} = 33$ .

Dit apparaat is bedoeld voor de aansluiting aan een stroomvoorzieningssysteem met een maximaal toelaatbare systeemimpedantie  $Z_{MAX}$  of  $0,4305 \Omega$  op het interfacepunt (stroomservicedoos) geleverd door de gebruiker. De gebruiker dient er zeker van te zijn dat dit apparaat enkel verbonden wordt aan een stroomvoorzieningssysteem dat aan de bovenstaande eisen voldoet. Indien noodzakelijk kan de gebruiker aan de leverancier van het publieke stroomvoorzieningssysteem informeren naar de impedantie bij het interfacepunt.

## Hydrosplit

### For 1 Phase (12, 14, 16 kW)

Deze apparatuur voldoet aan IEC (EN) 61000-3-12 in emissielimieten voor harmonische stromen die overeenkomen met  $R_{sc} = 33$ .

Deze apparatuur voldoet aan de referentie-impedantie voor IEC (EN) 61000-3-11.

### For 3 Phase (12, 14, 16 kW)

Deze apparatuur voldoet aan IEC (EN) 61000-3-12 op voorwaarde dat de kortsluitingstroom SSC hoger of gelijk is aan 1959 kVA bij het contactpunt tussen de stroomvoorziening van de gebruiker en het openbare netwerk. Het is de verantwoordelijkheid van de installateur of gebruiker van de apparatuur om ervoor te zorgen, in overleg met het stroombedrijf indien noodzakelijk, dat de apparatuur uitsluitend wordt aangesloten op een stroomvoorziening met een kortsluitingstroom SSC die hoger of gelijk is aan 1959 kVA.

Deze apparatuur voldoet aan IEC (EN) 61000-3-3.

## Specificatie circuitbreker

Voer de elektrische bedradingen uit volgens het bedradingsschema.

- De volledige elektrische bedrading moet aan de plaatselijke voorschriften voldoen.
- Kies een stroombron die in staat is de stroom te leveren die nodig is voor de unit.
- Installeer tussen de voedingsbron en de unit een goedgekeurde lekstroomverbreker. Installeer bovendien een stroomverbreker die indien nodig de verbinding met alle voedingsleidingen verbreekt.
- Model van stroomverbreker die alleen door vakkundig personeel mag worden geïnstalleerd.

\*Leidingen en kabels moeten voor installatie van het product afzonderlijke worden aangeschaft.

Warmtepomp							Reserveverwarming				
Type	Koelmiddel	Binnenunit Serie	Fase [Ø]	Capaciteit [kW]	Voeding	Buitenunit ELCB [A]	Fase [Ø]	Capaciteit [kW]	Voeding	Oppervlakte [mm <sup>2</sup> ]	ELCB [A]
Split	R32	4	1	5 / 7 / 9	220-240 V~50 Hz	16 / 20 / 25	1	6 (3+3)	220-240 V~50 Hz	4	40
		5									
	R410A	3	1	5 / 7 / 9	220-240 V~50 Hz	30	1	6 (3+3)	220-240 V~50 Hz	4	40
			1	12 / 14 / 16		40				1	6 (3+3)
			3	12 / 14 / 16	380-415 V~50 Hz	20	3	9 (3+3+3)		380-415 V~50 Hz	2.5
		5	1	12 / 14 / 16	220-240 V~50 Hz	40	1	6 (3+3)	220-240 V~50 Hz	6	40
3	12 / 14 / 16		380-415 V~50 Hz	20	3	6 (2+2+2)	380-415 V~50 Hz	2.5	32		
Hydrosplit	R32	0	1	12 / 14 / 16	220-240 V~50 Hz	40	1	-	-	-	-
			3	12 / 14 / 16	380-415 V~50 Hz	16	3	-	-	-	-

- Voeding voor warmtepomp

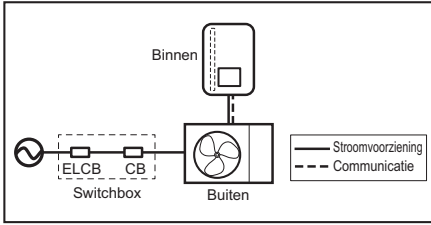

- Voeding voor reserveverwarming

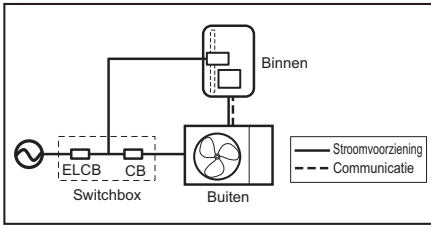

- Voeding voor SWW-hulpverwarming

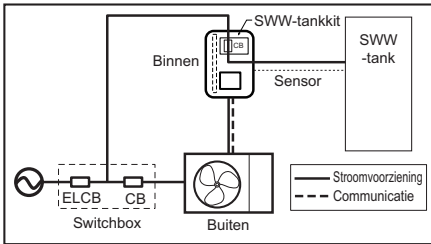

## SLANGEN EN BEDRADING VOOR EENHEID BUITEN

Procedures met betrekking tot de slangen en de bedrading van de koelvloeistof buiten vindt men beschreven in dit hoofdstuk. De meeste van deze procedures lijken sterk op die van de LG airconditioner.  
\*Buizen en draden moeten apart worden gekocht voor installatie van het product

### (Voor Split)

\*In het geval van het Hydrosplit-model zijn er geen koelmiddelleidingen

### Slangen voor de koelvloeistof

Voordat men de slangen voor de koelvloeistof aanbrengt, moet men beperkingen in de lengte van pijpen en hun hoogte nagaan. Na alle beperkingen te hebben opgelost, moet men een aantal voorzorgsmaatregelen nemen. Vervolgens sluit men de slangen aan op de eenheid buiten en binnen.

#### Beperkingen in lengte en hoogte van slangen

Koelmiddel	Capaciteit (kW)	Pijpdiameter [mm (inch)]		Lengte A (m)		Verhoging B (m)	Extra koelvloeistof (g/m)
		Gas	Vloeistof	Standaard	Max.	Max.	
R410A	5/7/9/12/ 14/16	15.88(5/8")	9.52(3/8")	7.5	50	30	40
R32	5/7/9	15.88(5/8")	9.52(3/8")	5	50	30	40

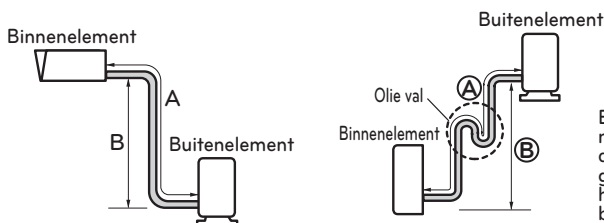

Een olievanger is niet noodzakelijk wanneer de buitenunit wordt geïnstalleerd op een hogere positie dan de binnenunit.

### ! LET OP

- Voor R410A producten, De standaard pijplengte is 7.5 m. Als de pijplengte langer is dan 7.5 m is, moet er een aanvullende lading koelmiddel worden gebruikt zoals aangegeven in de tabel.
  - Voorbeeld : Als het 16 kW model geïnstalleerd is op een afstand van 50 meter, dient 1 700 gram koelvloeistof te worden toegevoegd op grond van de volgende formule:  $(50-7.5) \times 40 \text{ g} = 1\,700 \text{ g}$
- Voor R32-producten is de standaard pijplengte 5 m. Als de pijplengte langer is dan 10 m, is extra lading van het koelmiddel vereist volgens de tabel.
  - Voorbeeld: Als het model R32 van 9 kW op een afstand van 50 m wordt geïnstalleerd, moet 1 600 g koelmiddel worden toegevoegd volgens de volgende formule:  $(50-10) \times 40 \text{ g} = 1\,600 \text{ g}$
- Gemeten capaciteit van het product is gebaseerd op de standaard lengte en de maximaal toegestane lengte is gebaseerd op de productbetrouwbaarheid als het apparaat werkt.
- Als men niet genoeg koelvloeistof laadt, kan dit tot gevolg hebben dat het apparaat niet goed werkt.
- De olievanger moet om de 10 meter worden geïnstalleerd, wanneer de buitenunit in een hogere positie dan de binnenunit is geïnstalleerd.

### OPMERKING

Vul het f-gas label in dat buiten aangehecht is over de hoeveelheid fluor-broeikasgassen. (Deze opmerking over het f-gas label kan mogelijk niet van toepassing zijn op uw type product of markt.)

- Productielocatie (zie label met modelnaam)
- Locatie van installatie (indien mogelijk geplaatst naast de servicepunten voor het toevoegen of wegnemen van koelvloeistof)
- Totaal geladen (① + ②)

## Vorbereiding voor slangen

- De belangrijkste oorzaak van gaslekken is het onzorgvuldig optrompen van leidingen. Voer de juiste naspeerwerkzaamheden uit in de volgende procedure.
- Gebruik het gedeoxideerde koper als leidingmateriaal om te installeren

### Stap 1. Snijd de slangen en de kabel.

- Gebruik de slangenkit voor accessoires of de slangen die u plaatselijk hebt gekocht.
- Meet de afstand tussen de eenheid binnen en de eenheid buiten.
- Knip de slangen iets langer dan de gemeten afstand.
- Snijd de kabel 1,5 m langer af dan de pijplengte.

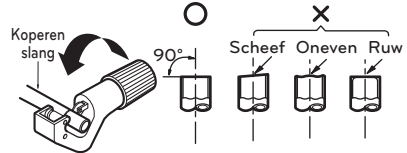

### Stap 2. Bramen verwijderen

- Verwijder zorgvuldig alle bramen van de op maat gesneden leidingstukken.
- Houd bij het afbramen het uiteinde van de leiding naar beneden gericht om te voorkomen dat afbraamsel in de leidingen terecht komt.



### Stap 3. Moeren aanbrengen

- Verwijder de optrompmoeren van de binnen- en buitenunits en breng ze nadat u de bramen hebt verwijderd op de leidingstukken aan. (Dit is na het optrompen niet meer mogelijk.)

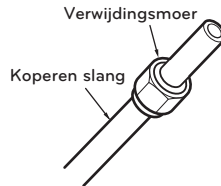

### Stap 4. Verwijdingswerk

- Voer verwijdingswerk uit met behulp van een speciaal verwijdingsgereedschap voor R-410A koelvloeistof zoals hieronder weergegeven.

Pijpdiameter [inch (mm)]	Een inch (mm)	
	Type wingmoer	Type koppeling
1/4 (6.35)	0.04~0.05(1.1~1.3)	0~0.02 (0~0.5)
3/8 (9.52)	0.06~0.07(1.5~1.7)	
1/2 (12.7)	0.06~0.07(1.6~1.8)	
5/8 (15.88)	0.06~0.07(1.6~1.8)	
3/4 (19.05)	0.07~0.08(1.9~2.1)	

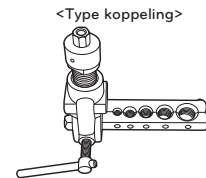
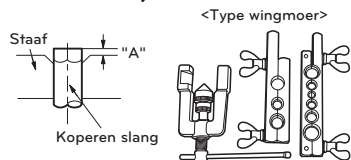

- Houd koperen slang stevig in een staaf (of matris) zoals de aangeduide afmeting in de bovenstaande tabel.

### Stap 5. Controle

- Vergelijk het verwijde werk met de rechter illustratie.
- Als men geloofd dat de verwijding niet goed is, snijd u het verwijde gedeelte af en voert de verwijding opnieuw uit.

Rondom geheel effen  
Binnen is glinsterend zonder krassen

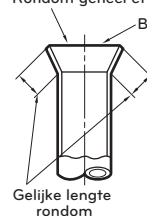

= Onjuist verwijden =



## Slang op eenheid binnen aansluiten

Men sluit de slang in twee stappen op de eenheid binnen aan. Lees de volgende richtlijnen aandachtig.

### Stap 1. Vooraf vastmaken

- Lijn het midden van de slangen uit en draai de verwijdingsmoer met de hand aan.

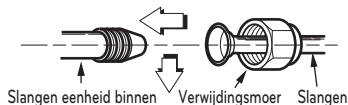

### Stap 2. Aandraaien.

- Draai de verwijdingsmoer aan met een moersleutel.
- Vastschroeftorsie is als volgt.

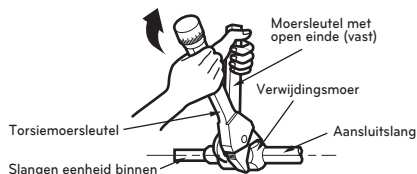

Buitendiameter [mm (inch)]	Torsie [kgf·m]
6.35 (1/4)	1.8 ~ 2.5
9.52 (3/8)	3.4 ~ 4.2
12.7 (1/2)	5.5 ~ 6.6
15.88 (5/8)	6.6 ~ 8.2
19.05 (3/4)	9.9 ~ 12.1

## Leidingen op buitenelementen aansluiten

De slang aansluiten op de eenheid buiten gebeurt in vijf stappen waaronder ook de instelling van de PCB.

### Stap 1. Bepaal richting van slangen.

- De leiding kan worden aangesloten in drie richtingen
- Men vindt de richtingen in de figuur rechts.
- Bij het aansluiten in neerwaartse richting, druk de voorgevormde figuren uit de bodemplaat.
- Gedetailleerde geometrie verschilt per model.

Verwarmingscapaciteit van product :  
5 kW, 7 kW, 9 kW

Verwarmingscapaciteit van product :  
12 kW, 14 kW, 16 kW

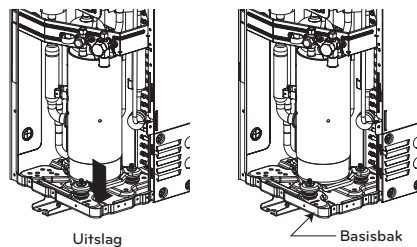
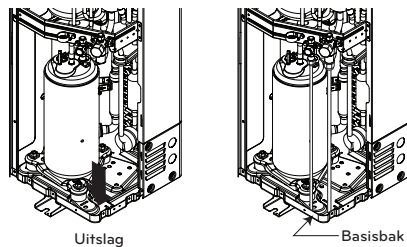
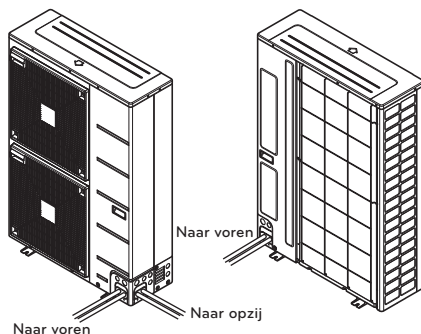
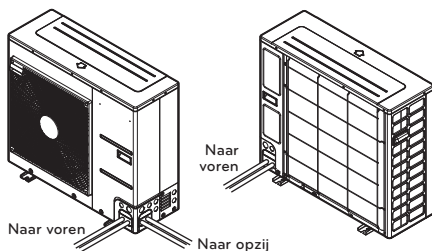

### Stap 2. Aandraaien

- Lijn het midden van de slangen uit en draai de verwijdermoer met de hand aan.
- Draai de verwijdermoer met een moersleutel aan totdat de moersleutel klikt.
- Aandraaitorsie is als volgt.

Buitendiameter [mm (inch)]	Torsie [kgf·m]
6.35 (1/4)	1.8 ~ 2.5
9.52 (3/8)	3.4 ~ 4.2
12.7 (1/2)	5.5 ~ 6.6
15.88 (5/8)	6.6 ~ 8.2
19.05 (3/4)	9.9 ~ 12.1

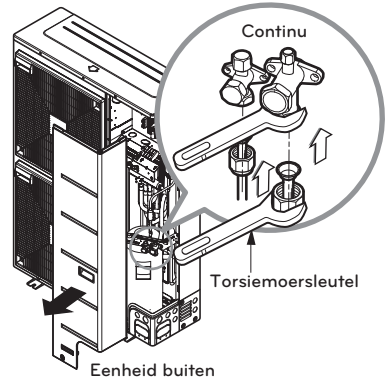

### Stap 3. Voorkomen dat vreemde objecten binnendringen

- Steek de gaten in de slang dicht met stopverf of isolatiemateriaal (plaatselijk ingekocht) om alle gaten op te vullen zoals men ziet in de figuur rechts.
- Als er insecten of kleine dieren in de eenheid buiten komen, kan dit kortsluiting in de elektrische doos tot gevolg hebben.
- Tenslotte vormt u de slangen door het aansluitdeel van de eenheid binnen te omwikkelen met isolatiemateriaal en dit vast te maken met twee soorten vinyltape. Zorgen voor thermische isolatie is zeer belangrijk.

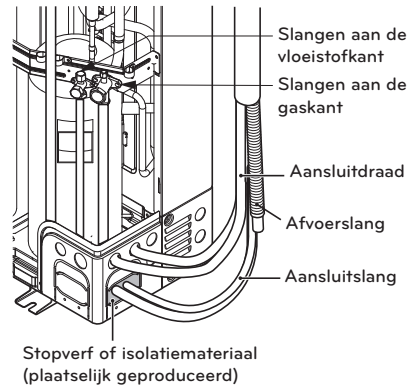

### Bedringsprocedure voor stroomkabel en aansluitkabel

- Stap 1.** : haal het zijpaneel uit de eenheid buiten door de schroeven los te maken.
- Stap 2.** : sluit stroomkabel aan op hoofdeindpunt voor stroom en de aansluitkabel aan het regeleindpunt, respectievelijk. Zie onderstaande figuur voor gedetailleerde informatie. Bij het aansluiten van de aardekabel dient de diameter van de kabel groter te zijn dan 1.6 mm<sup>2</sup> om zeker van veiligheid te zijn. De aardekabel wordt aangesloten op het eindpuntblok waar het aardesymbool (⏚) gemarkeerd is.

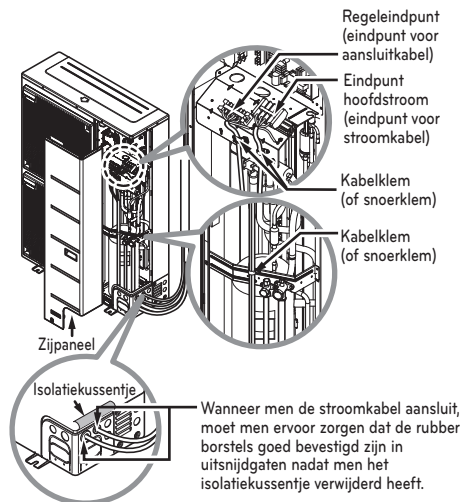

(Voor R410A Split)

**Stap 3. :** gebruik kabelklemmen (of snoerklemmen) om te voorkomen dat de stroomkabel en aansluitkabel per ongeluk verschuiven.

**Stap 4. :** zet het zijpaneel van het eenheid buiten weer vast door de schroeven vast te draaien.

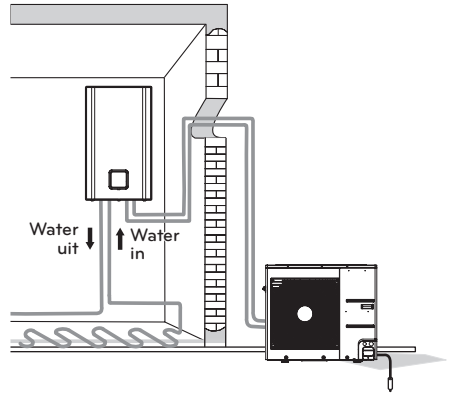
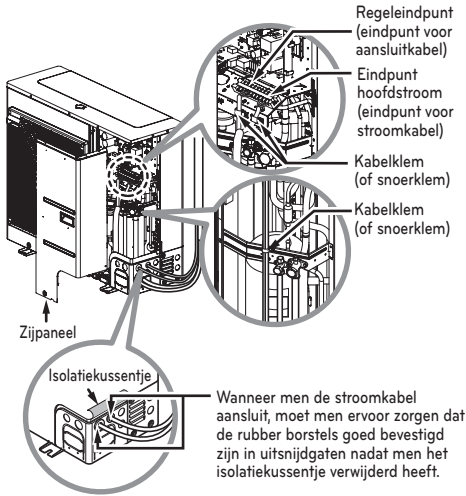

(Voor R32 Split)

## ! LET OP

**Na het controleren en bevestigen van de volgende condities begint u met het bedradingswerk.**

- Maak de speciale stroombron voor de lucht-naar-water hittepomp goed vast. Het bedradingsdiagram (bevestigd binnen de regeldoos van de eenheid binnen) geeft verwante informatie weer.
- Zorg voor een circuitbrekerschakelaar tussen de stroombron en de eenheid buiten.
- Hoewel het een zeldzaam geval is, kunnen soms de schroeven gebruikt om interne draden vast te maken losraken op grond van de trilling als product wordt getransporteerd. Controleer deze schroeven en zorg ervoor dat ze alle goed vast zitten. Indien niet goed vast, kan de draad doorbranden.
- Controleer de specificatie van de stroombron zoals fase, voltage, frequentie et cetera.
- Bevestig dat de elektrische capaciteit voldoende is.
- Zorg ervoor dat het startvoltage gehandhaafd blijft bij meer dan 90 product van het gemeten voltage dat op de naamplaat staat.
- Bevestig dat de dikte van de kabel is zoals gespecificeerd op de specificatie van de stroombron. (Merk met name de relatie op tussen de lengte en de dikte van de kabel.)
- Zorg voor een ELB (electric leakage breaker) wanneer de plek van installatie nat of vochtig is.
- De volgende problemen worden veroorzaakt door de toevoer van een abnormaal voltage zoals bij een plotselinge verhoging of verlaging van het voltage.
  - Trillen van een magnetische schakelaar (frequent aan en uit gaan)
  - Fysieke schade van onderdelen als er contact gemaakt wordt met de magnetische schakelaar
  - Zekering breekt
  - Onderdelen voor bescherming tegen overbelasting of verwante regelalgoritmes werken niet goed.
  - Compressor start niet goed op
- Aardingsdraad naar externe aardingsseenheid om elektrische schokken te voorkomen.



## ! LET OP

Het stroomsnoer verbonden met de unit moet worden geselecteerd volgens de volgende specificaties.

## Afmaken

Nadat slangen zijn aangesloten en elektrische kabels bedraad zijn, blijven het vormen van slangen en enkele tests over. Met name moet men zorgvuldige aandacht geven als men de lektest uitvoert omdat het lekken van koelvloeistof direct een negatieve invloed heeft op het functioneren van het apparaat. Het is ook moeilijk het lekpunt te vinden als alle installatieprocedures klaar zijn.

## Vormen van slangen

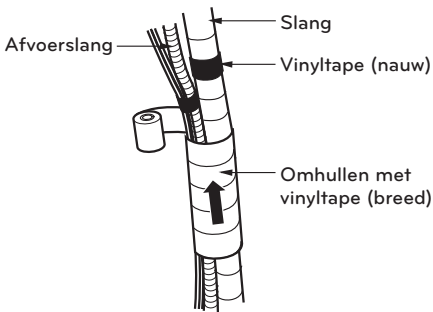

Vorm de slangen door de aansluitkabel en de koelvloeistofkabel (tussen de eenheid binnen en buiten) met thermische isolatiemateriaal te omhullen en maak dit vast met twee soorten vinyl tape.

- Tape de slang van de koelvloeistof en de aansluitslang van beneden naar boven.
- Zorg dat de slang met tape samenloopt met de buitenmuur. Vorm een hevel om te voorkomen dat water de kamer en het elektrische deel binnenkomt.
- Maak de slang met de tape vast aan de muur met een steun of equivalent.

## Tapingprocedure

- Tape de slangen, aansluitkabel en stroomkabel van beneden naar boven. Als de richting van tappen van boven naar beneden loopt, kunnen regendruppels in de slangen of kabels komen.
- Maak de slang met tape aan de buitenmuur vast met behulp van een steun of equivalent.
- Er is een hevel nodig om te voorkomen dat water in elektrische onderdelen komt.

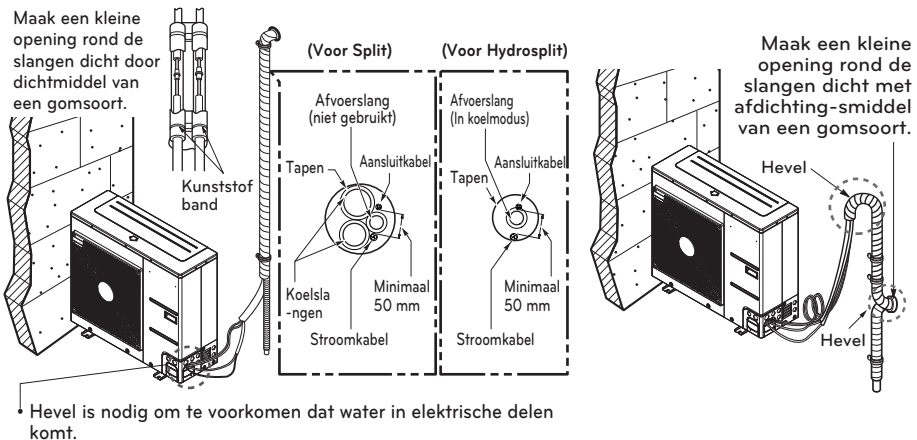

## Lektest en evacuatie

Lucht en vocht die in het koelsysteem blijven zitten hebben ongewenste effecten zoals men onder aangeduid kan zien.

- Druk in het systeem neemt toe.
- Werkstroom neemt toe.
- Koel- (of verhittings-) capaciteit neemt af.
- Vocht in het koelcircuit kan bevriezen en capillaire slangen blokkeren.
- Water kan roest tot gevolg hebben in het koelsysteem.

Daarom moeten de eenheid binnen/buiten regelmatig gecontroleerd worden op lekken en ze moeten gezogen worden om niet condensierend gas en vocht in het systeem af te voeren.

### Vorbereiding

- Controleer dat elke slang (zowel slangen aan de gaskant als aan de vloeistofkant) tussen de eenheden binnen en buiten goed verbonden zijn en dat alle bedrading voor de test goed aangebracht is. Verwijder de serviceklepkappen van zowel de kant van het gas als de vloeistof op de eenheid buiten. Controleer dat zowel de kleppen aan de vloeistofkant en de gaskant op eenheid buiten in deze fase gesloten blijven.

### Lektest

- Sluit de klep van het verdeelstuk (met drukmeters) en de cilinder voor droog stikstofgas op deze servicepoort aan met laadslangen.

## ! LET OP

**Zorg dat u een verdeelstukklep gebruikt om op lekken te testen. Als deze niet beschikbaar is, gebruikt u voor dit doel een stopklep. De knop "Hi" van de verdeelstukknop moet altijd gesloten blijven.**

- Voer de druk in het systeem op tot 3.0 MPa met droog stikstofgas en sluit de cilinderklep wanneer de meter 3.0 MPa bereikt. Vervolgens test u op lekken met vloeibare zeep.

**Om te voorkomen dat stikstof het koelsysteem in een vloeibare toestand binnenkomt, moet de bovenkant van de cilinder hoger staan dan de onderkant wanneer u druk in het systeem voert. Gewoonlijk wordt de cilinder gebruikt in een verticaal staande positie.**

- Voer een lektest uit van alle verbingsstukken van de slangen (zowel binnen als buiten) en zowel bij de servicekleppen aan de gaskant en aan de vloeistofkant. Waterbellen duiden op een lek. Zorg ervoor de zeep met een schone doek weg te vegen.
- Nadat men vastgesteld heeft, dat het systeem geen lekken heeft, voert u de stikstofdruk af door de connector van de laadslang op de stikstofcilinder los te maken. Wanneer de systeemdruk weer normaal geworden is, maakt u de slang van de cilinder los.

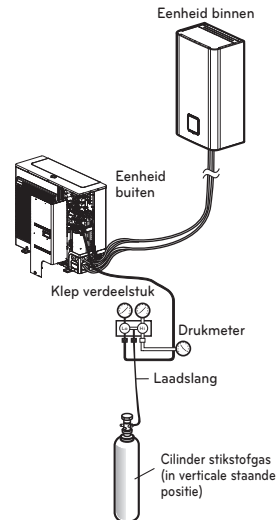

## Leegpompen

- Verbind het laad-slangeinde bescheven in de voorgaande stappen met de vacuümpomp om de slangen en de eenheid binnen leegpompt. Ga na dat de knop "Lo en Hi" van de verdeelstukknop open is. Laat dan de vacuümpomp werken. De werkingstijd voor leegpompen varieert met de lengte van de slangen en de capaciteit van de pomp. De volgende tabel toont de tijd die nodig is voor leegpompen.

Vereiste tijd voor leegpompen wanneer 30 gal/uur vacuümpomp wordt gebruikt	
Als de slanglengte minder is dan 10 m (33 ft)	Als de slanglengte langer is dan 10 m (33 ft)
30 min. of meer	60 min. of meer
0.8 torr of minder	

- Wanneer het gewenste vacuüm wordt bereikt, sluit u de knop voor "Lo en Hi" van de verdeelstukknop en stopt de vacuümpomp.

## De taak voltooien

- Met een moersleutel voor servicekleppen draait u de voet van de klep aan de vloeistofkant tegen de klok in om de klep volledig te openen.
- Draai de voet van de klep aan de gaskant tegen de klok in om de klep volledig te openen.
- Maak de laadslang aangesloten op de servicepoort aan de gaskant een beetje los om de druk te verminderen, verwijder vervolgens de slang.
- Vervang de verwijdmoeer en de kap van de servicepoort aan de gaskant en maak deze goed vast met een aanpasbare moersleutel. Dit proces is zeer belangrijk om lekken van het systeem te verminderen.
- Vervang de klepkappen van zowel de servicekleppen aan de gaskant en aan de vloeistofkant en draai ze stevig aan. Hiermee voltooit u het zuiveren van de lucht met een vacuümpomp.

**THERMAV.** is nu klaar om te testen.

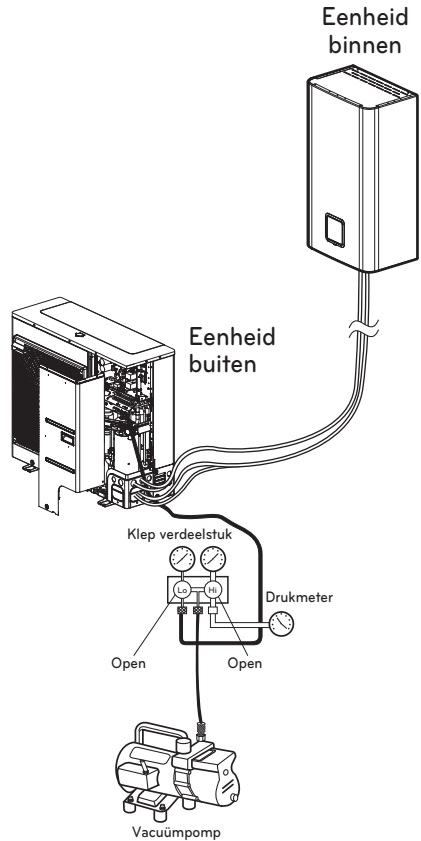

## Bedradingsprocedure voor stroomkabel en verbindingkabel

### (Voor Hydrosplit)

Deze kabel is over het algemeen aangesloten tussen een externe stroombron (zoals het hoofdstroomverdeelpaneel van het huis van de gebruiker) en de unit.

Voordat u met de bedrading begint, controleer of de draadspecificatie geschikt is en lees de volgende aanwijzingen en waarschuwingen ZEER zorgvuldig.

**Stap 1.** : Demonteer zijpaneel en frontpaneel van de unit door schroeven los te draaien.

- 1Ø

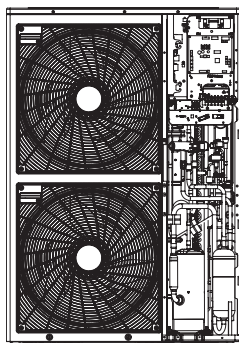

- 3Ø

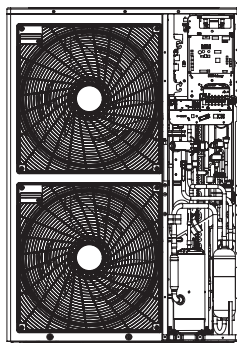

**Stap 2.** : Sluit de stroomkabel aan op de hoofdstroomaansluiting

Zie onderstaande afbeelding voor gedetailleerde informatie

Bij het aansluiten van een aardingskabel, moet de diameter van de kabel in de onderstaande tabel worden vermeld

De aardingskabel is verbonden met de behuizing van de schakelkast waar het aardingsymbool is  gemarkeerd

**Stap 3.** : Gebruik kabelklemmen (of snoerklemmen) om onbedoelde verplaatsing van de voedingskabel te voorkomen

**Stap 4.** : Monteer het zijpaneel weer op de unit door de schroeven vast te draaien

- 1Ø

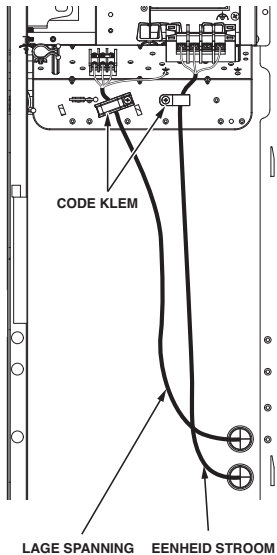

- 3Ø

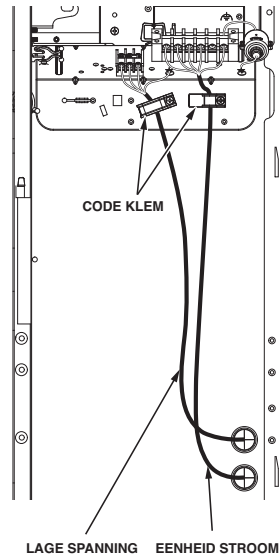

Het niet opvolgen van deze instructie kan leiden tot brand, elektrische schokken of overlijden

- Zorg ervoor dat de stroomkabel de koperen buis niet raakt
- Zorg ervoor dat u [snoerklem] stevig vastzet om de aansluiting van de terminal te ondersteunen
- Zorg ervoor dat u de voeding van de unit en de voeding van de verwarming afzonderlijk aansluit

## Elektrische bedrading

### Algemene opmerkingen

Men moet het volgende in ogenschouw nemen voordat men begint met de bedrading van de eenheid binnen.

- Door het veld geleverde elektrische componenten zoals stroomschakelaars, circuitbrekers, draden, einddozen et cetera dient men goed te kiezen om te voldoen aan nationale wetgeving over elektriciteit of regelgeving daarover.
- Zorg ervoor dat de geleverde elektriciteit genoeg is om het product te laten werken waaronder ook de eenheid buiten, de elektrische verhitte, de verhitte van de watertank et cetera De capaciteit van de zekering wordt ook geselecteerd op grond van het stroomverbruik.
- De hoofdtoevoer van elektriciteit dient een speciale lijn daarvoor te zijn. Men mag de elektriciteitslijn niet delen met andere apparaten zoals de wasmachine of de stofzuiger.

### ! LET OP

- Voordat u de bedradingstaak start, dient de hoofdelektriciteitstoevoer uit te schakelen totdat de bedrading volledig aangebracht is.
- Wanneer men de bedrading aanpast of verandert, dient de hoofdtoevoer voor elektriciteit te zijn uitgeschakeld en moet de aardedraad veilig vast te zitten.
- De plek van installatie dient niet het risico te lopen door een wild dier aangevallen te worden. Als bijvoorbeeld muizen de draden aanvallen of kikkers de eenheid binnen aanvallen kan dit leiden tot ernstige elektrische ongelukken.
- Alle stroomaansluitingen dienen beschermd te zijn tegen dauwcondensatie door thermische isolatie.
- Alle elektrische bedrading dient te voldoen aan nationale en lokale elektrische wetgeving of regelgeving.
- De aarde dient exact aangesloten te zijn. Aard het product niet aan een koperen buis, stalen hek bij de veranda, afvoerslang voor stadswater of een ander geleidend materiaal.
- Maak alle kabels stevig vast met klemmen. (Wanneer kabel niet vast is met koordklemmen, gebruikt u extra bijgeleverde kabeltrekstangen.)

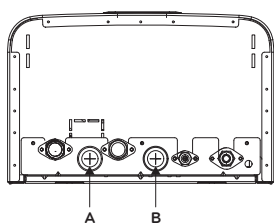

(Voor Split)

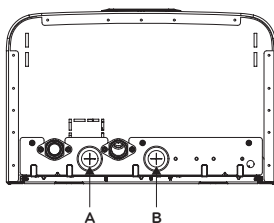

(Voor Hydrosplit)

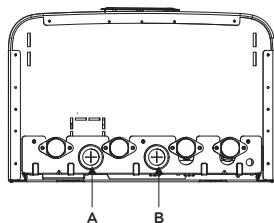

Gat A: voor DC-lijn (draad die verbonden is met de PCB van de regeldoos)

Gat B: voor AC-lijn (draad die verbonden is met het eindblok van de regeldoos)

## Informatie eindblok

(Voor Split R32 Indoor Unit 4-series, voor Split R410A Indoor Unit 3-series)

Symbolen van de hieronder weergegeven afbeeldingen zijn als volgt :

- L, L1, L2 : Live (230 V AC)
- N: neutraal (230 V AC)
- BR: Bruin, WH: Wit, BL: Blauw, BK: Zwart

### Eindblok 1

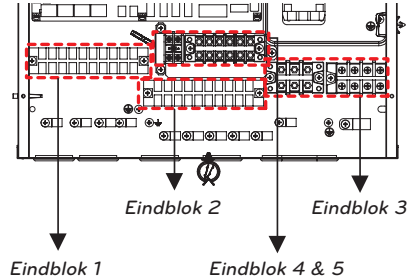
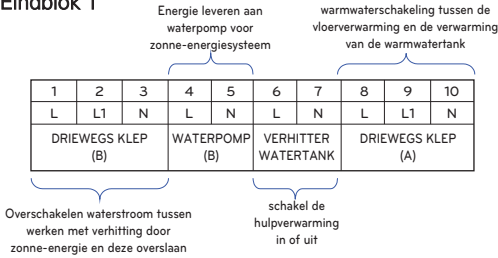

### Eindblok 2

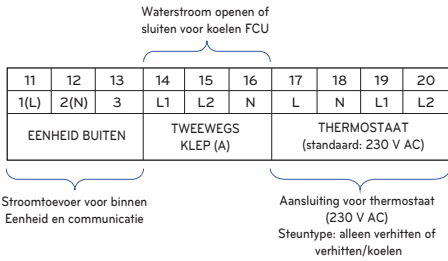

### Eindblok 3 (1Ø reserveverwarming)

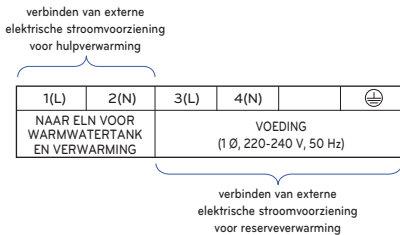

### Eindblok 3 (3Ø reserveverwarming)

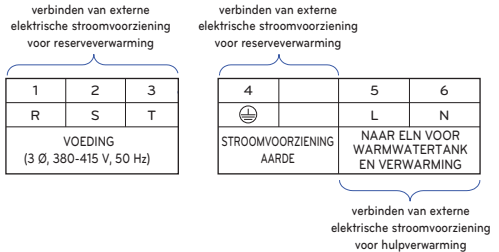

### Eindblok 4 & 5



**Informatie eindblok**

(Voor Split Indoor Unit 5-serie, Hydrosplit 2-Pipe)

Symbolen van de hieronder weergegeven afbeeldingen zijn als volgt :

- L, L1, L2 : Live (230 V AC)
- N: neutraal (230 V AC)
- BR: Bruin, WH: Wit, BL: Blauw, BK: Zwart

Voor 1Ø

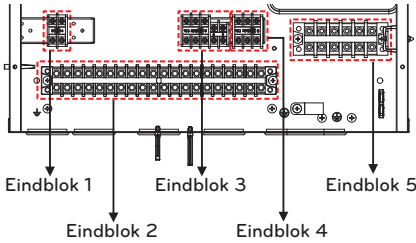

Voor 3Ø

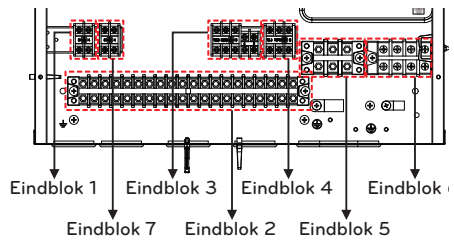

**Eindblok 1 ~ 4**

Aansluiting voor controller van derden (5 V DC)

21	22
A	B
3rd PARTY CONTROLLER (5V DC)	

Aansluiting voor thermostaat (230 V AC)  
Steuntype: alleen verhitten of verhitten/koelen

23	24	25	26	27
L	N	L1	L2	L3
THERMOSTAT (Default : 230 V AC)				

Overschakelen waterstroom tussen werken met verhitting door zonne-energie en deze overslaan

18	19	20
L	L1	N
3WAY VALVE (B)		

1	2	3	4	5	6	7	8	9	10	11	12	13	14	15	16	17	18	19	20
L	N	L	N	L	N	L	N	L1	L2	N	L	L1	N	L1	L2	N	1(L)	2(N)	3
WATER TANK HEATER		WATER PUMP (C)		WATER PUMP (B)		MIX PUMP		MIX VALVE			3WAY VALVE (A)		2WAY VALVE (A)		OUTDOOR UNIT				
schakel de hulpverwarming in of uit		Waterpomp voor SWW-hercirculatie activeren		Energie leveren aan waterpomp voor zonne-energiesysteem		Voeding voor 2e verwarmingsset				Warmwaterschakeling tussen de vloerverwarming en de verwarming van de warmwatertank		Waterstroom openen of sluiten voor koelen FCU		Stroomtoevoer voor binnen Eenheid en communicatie					

**Eindblok 5 (Voor 1Ø)**

TO ELB FOR DHW TANK E/HEATER	POWER SUPPLY (1 Ø, 220-240 V, 50 Hz)
------------------------------	--------------------------------------

verbinden van externe elektrische stroomvoorziening voor hulpverwarming

verbinden van externe elektrische stroomvoorziening voor reserveverwarming

**Eindblok 5 (Voor 3Ø)**

R	S	T
POWER SUPPLY (3 Ø, 380-415 V, 50 Hz)		

verbinden van externe elektrische stroomvoorziening voor reserveverwarming

**Eindblok 6 (Voor 3Ø)**

⊕		L	N
POWER SUPPLY EARTH		TO ELB FOR DHW TANK E/HEATER	

verbinden van externe elektrische stroomvoorziening voor reserveverwarming

verbinden van externe elektrische stroomvoorziening voor reserveverwarming



## Informatie eindblok

### (Voor Hydrosplit 1-Pipe)

Symbolen van de hieronder weergegeven afbeeldingen zijn als volgt :

- L, L1, L2, L3 : Live (230 V AC)
- N: neutraal (230 V AC)
- BR: Bruin, WH: Wit, BL: Blauw, BK: Zwart

### Eindblok 1

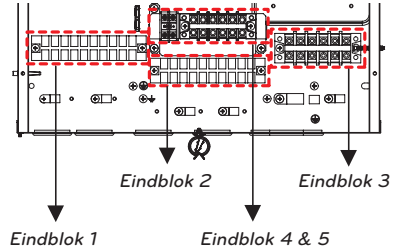
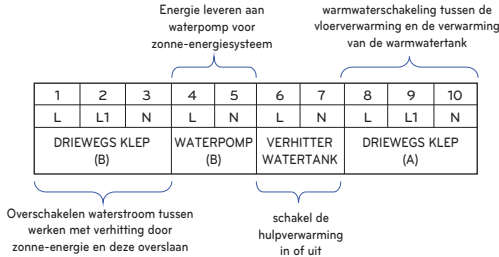

### Eindblok 2

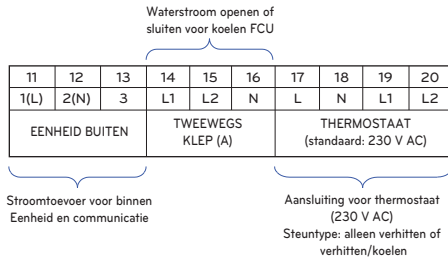

### Eindblok 3 (1Ø reserveverwarming)

verbinden van externe elektrische stroomvoorziening voor hulpverwarming



### Eindblok 3 (3Ø reserveverwarming)

verbinden van externe elektrische stroomvoorziening voor hulpverwarming



### Eindblok 4 & 5



**! LET OP**

Gebruik een afzonderlijke communicatiekabel als de te overbruggen afstand groter is dan 40 m.

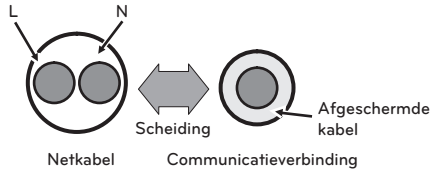

**Aansluiten aan eenheid buiten**

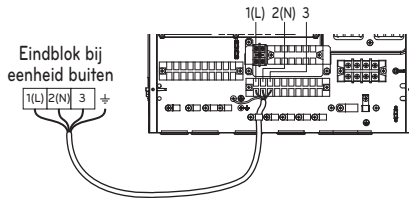

(Voor Split R410A Indoor Unit 3-series, voor Split R32 Indoor Unit 4-series)

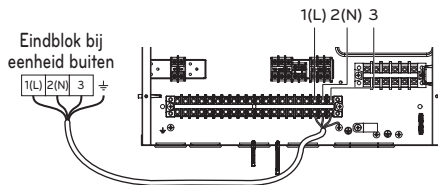

(Voor Split Binnenunit 5-series)

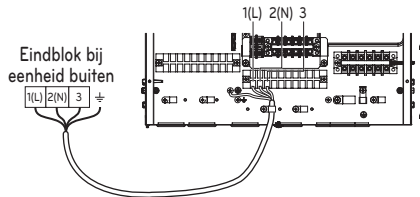

(Voor Hydrosplit)

Dit kenmerk kan gewijzigd zijn afhankelijk van het type model.

Bedrading elektrische verhitter

**! LET OP**

**Specificatie stroomkabel :** De stroomdraad die met het buitenelement is verbonden, moet passen met IC 60245 of HD 22.4 S4 (Met rubber geïsoleerd draad, type 60245 IEC 66 of H07RN-F)

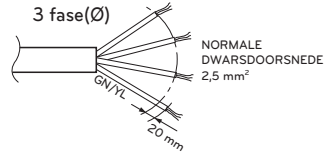
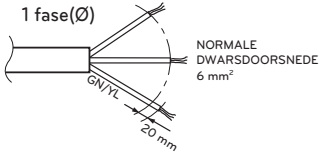

Als de stroomdraad is beschadigd, moet die – om gevaar te voorkomen - worden vervangen door de fabricant, zijn serviceagent of soortgelijk gekwalificeerd personeel.

Externe stroomtoevoer  
(zelfde speciale stroomtoevoer  
voor de nheid binnen en de  
eenheid buiten)

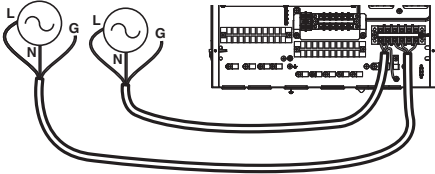

1Ø reserveverwarming  
(Voor Split R410A Binneneenheid 3-serie)

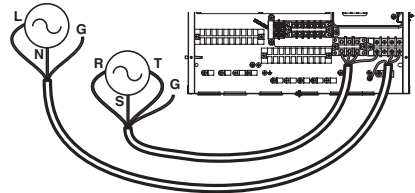

3Ø reserveverwarming  
(Voor Split R410A Binneneenheid 3-serie)

Externe stroomtoevoer  
(zelfde speciale stroomtoevoer  
voor de nheid binnen en de  
eenheid buiten)

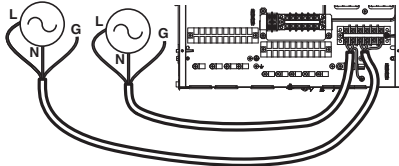

1Ø reserveverwarming  
(Voor Split R32 Binneneenheid 4-serie)

**! LET OP**

Externe stroomtoevoer  
(zelfde speciale  
stroomtoevoer voor de  
nheid binnen en de  
eenheid buiten)

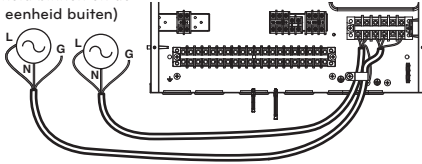

**1Ø reserveverwarming**  
(Voor Split R410A Binnenunit 5-series,  
Voor Split R32 Binnenunit 5-series)

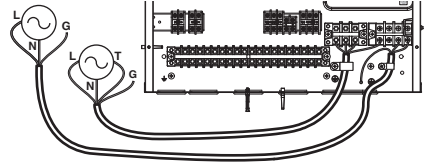

**3Ø reserveverwarming**  
(Voor Split R410A Binnenunit 5-serie)

Externe stroomtoevoer  
(zelfde speciale  
stroomtoevoer voor de  
nheid binnen en de  
eenheid buiten)

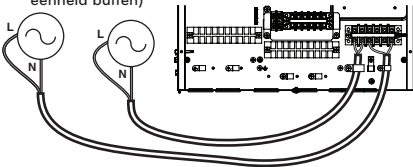

**1Ø Elektrische kachel**  
(Voor Hydrosplit)

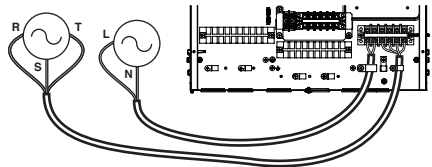

**3Ø Elektrische kachel**  
(Voor Hydrosplit)

# SLANGEN EN BEDRADING VOOR EENHEID BINNEN

Procedures voor waterslangen en elektrische bedrading bij de eenheid binnen worden in dit hoofdstuk beschreven. Verbinding waterslangen en watercircuit, laden van water, isolatie slangen zullen weergegeven worden voor procedures om slangen aan te brengen. Voor bedrading, aansluiting eindblok, aansluiten op de eenheid buiten, zal de bedrading van de elektrische verhitte worden ingeleid. Aansluiting van accessoires, zoals de sanitaire watertank, thermostaat, driewegs of tweewegs kleppen et cetera zullen in een apart hoofdstuk beschreven worden.

## Aansluiten waterslangen en watercircuit

### ! LET OP

#### Algemene opmerkingen

Men moet het volgende opmerken voordat men met de aansluiting van het watercircuit begint.

- Men dient te zorgen voor voldoende serviceruimte.
- Waterslangen en aansluitingen dienen met behulp van water schoongemaakt te worden.
- Ruimte voor het installeren van een externe waterpomp dient gemaakt te worden als de capaciteit voor de interne waterpomp niet genoeg is voor het installatieveld.
- Sluit nooit de elektrische stroom aan tijdens het laden van water.

Definitie van termen is als volgt :

- Waterslangen: slangen installeren waar water binnen de slang stroomt.
- Aansluiten watercircuit: verbinding maken tussen het product en de waterslangen of tussen slangen en slangen. Het aansluiten van kleppen of ellebogen valt bijvoorbeeld in deze categorie.

Configuratie van watercircuit wordt in hoofdstuk 2 weergegeven. Alle aansluitingen dienen te voldoen aan het weergegeven diagram.

Bij het installeren van de waterslangen moet het volgende in ogenschouw worden genomen:

- Bij het insteken of neerzetten van waterslangen sluit u het einde van de slang met de slangkap om te voorkomen dat stof het product binnenkomt.
- Wanneer men de slang snijdt of last, moet men er altijd op letten dat het binnendeel van de slang niet defect is. Dat er bijvoorbeeld geen laswerk of oneffenheden binnen de slang bestaan.
- Afvoerslangen dienen gebruikt te worden in geval van waterafvoer door de werking van de veiligheidsklep. Deze situatie kan optreden als de interne druk boven 3.0 bar is en water binnen de eenheid binnen zal afgevoerd worden naar afvoerslang.

Als men waterslangen aansluit, moet het volgende in ogenschouw genomen worden.

- Buizenwerk (bijvoorbeeld elleboog in een L-vorm, T-stuk, diameterverminderaar et cetera) dient men stevig vast te draaien om te zorgen dat er geen lekken optreden.
- Aangesloten delen dienen lekveilig te worden gemaakt door teflon tape, rubber draagring, dichtmakingsstoffen, et cetera.
- De juiste gereedschappen en bewerkingsmethoden dienen toegepast te worden om te voorkomen dat de aansluitingen mechanisch breken.
- Werktijd van de stroomregelklep (bijv. tweewegs klep of driewegs klep) dient minder te zijn dan 90 seconden.
- Afvoerslang dient verbonden te zijn met de afvoerbuiswerk.
- Het maximaal toegestane koppel bij de waterleidingaansluiting is 50 N · m

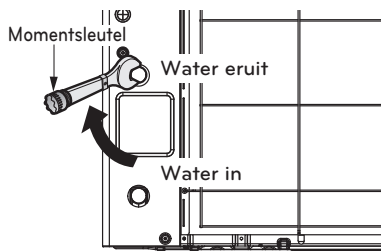

(Voor Hydrosplit)

## WAARSCHUWING

### De afsluitklep installeren

- Tijdens het monteren van twee afsluitkleppen klinkt er een pop-geluid als de klep open of dicht is door de handgrepen te draaien. Het is een normale conditie omdat het geluid optreedt op grond van lekken van geladen stikstofgas binnen de klep. Het stikstofgas wordt toegepast om zeker van kwaliteitsbewaking te zijn.
  - Voor Split R32 Indoor Unit 4-series, voor Split R410A Indoor Unit 3-series : LG Supply (in 'AWHP Installation Kit')
  - Voor Split Indoor Unit 5-serie, voor Hydrosplit : Toevoer in het veld
- Voordat men met het laden van water begint, dienen deze twee afsluitkleppen in elkaar te worden gezet samen met de waterinvoer en de uitlaatslang van de eenheid binnen.

### Watercondensatie op de grond

Tijdens de koelwerking is het zeer belangrijk om de watertemperatuur hoger dan 16 °C te laten zijn. Anders kan dauwcondensatie op de grond plaatsvinden.

Als de grond zich in een vochtige omgeving bevindt, laat dan de watertemperatuur niet beneden 18 °C komen.

### Watercondensatie op de radiator

Tijdens de koelwerking kan koud water niet naar de radiator stromen.

Als koud water de radiator binnenkomt, kan dauwproductie op de oppervlakte van de radiator voorkomen.

### Afvoerbehandeling

Tijdens koelwerking kan gecondenseerde dauw druppelen op de onderkant van de eenheid binnen. In dit geval zorgt u voor afvoerbehandeling (bijvoorbeeld vat om gecondenseerde dauw te bevatten) om val van water te voorkomen.

### Laden van water

Voor het laden van water volgt u de onderstaande procedures.

**Stap 1.** Open alle kleppen van het gehele watercircuit. Geleverd water dient alleen binnen de eenheid binnen te worden geladen, maar ook in het watercircuit onder de grond, het circuit van de sanitaire watertank, het FCU-watercircuit en alle andere watercircuits die door het product geregeld worden.

**Stap 2.** Sluit het toevoerwater aan op de afvoerklep en de vulklep.

### ! LET OP

Waterlekken zijn niet toegestaan bij de afvoer- en vulklep. Lekveilige behandeling die wordt beschreven in de vorige sectie dient te worden toegepast.

\* De configuratie van de klep kan per modeltype verschillen.

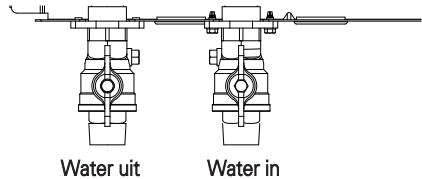

**Stap 3.** Start om water te leveren. Als u water toevoert, dient men het volgende in acht te nemen.

- Druk van toevoerwater dient ongeveer 2,0 bar te zijn.
- Voor het leveren van waterdruk moet de tijd die men neemt van 0 bar tot 2,0 bar meer dan 1 minuut te zijn. Plotselinge waterlevering kan waterafvoer geven door de veiligheidsklep.
- Open volledig de kap van luchtopening om zeker te zijn van luchtzuivering. Als er lucht is binnen het watercircuit, gaan de prestaties achteruit, is er lawaai bij de waterslang, mechanische schade aan het oppervlakte van de elektrische verhittersspoel.
- Open zowel het ventilatierooster in de waterpijp als het ventilatierooster in de pomp.

**Stap 4.** Stop watertoevoer wanneer de drukmeter die zich bevindt voor het bedieningspaneel 2,0 bar aanduidt.

**Stap 5.** Sluit afvoerklep en vulklep. Wacht vervolgens 20~30 seconden om te zien dat de waterdruk zich stabiliseert.

**Stap 6.** Als de volgende condities bevredigend zijn, gaat u naar naar stap 7 (Isolatie van de slang). Anders gaat u naar stap 3.

- Drukmeter duidt 2,0 bar aan. Bemerk dat de druk soms lager wordt na stap 5 op grond van het laden van water binnen het expansievat.
- Men hoort het zuiveren van lucht niet en er komt geen waterdruppels uit het luchtgat.

### ! LET OP

Houd de ventilatieopening van de waterleiding open en houd de ventilatieopening van de pomp gesloten. Anders kan de pomp lawaai maken.

### Isolatie van de slang

Doel van isolatie van de slang is :

- Om hittestress te voorkomen naar de externe omgeving
- Om te voorkomen dat dauw wordt geproduceerd aan het oppervlak van de slang bij koelwerking
- Aanbevelingen voor minimum isolatiedikte garanderen correcte werking van het product, maar lokale wetgeving kan verschillen en moet opgevolgd worden.

Lengte van waterleiding (m)	Minimum isolatiedikte (mm)
<20	20
20~30	30
30~40	40
40~50	50

\*  $\lambda = 0.04 \text{ W/mk}$   
(Thermische geleidbaarheid van buisisolatie.)

## Waterpompcapaciteit

Het waterpomp ons variabele type dat de stroomsnelheid kan veranderen, waardoor het kan nodig zijn om de standaardsnelheid van de waterpomp te veranderen als er een geluid gehoord wordt door de waterstroming. In de meeste gevallen wordt echter sterk aanbevolen om de snelheid als Maximum in te stellen.

### OPMERKING

- Stel de snelheid van de waterpomp niet in op "Min." om voldoende waterstroming te garanderen. Het kan een onverwachte stroomsnelheidsfout CH14 veroorzaken.

## Drukval

### OPMERKING

Installeer bij de installatie van het product een extra pomp met het oog op het drukverlies en de pompprestaties.

Als het debiet laag is, kan er overbelasting van het product optreden.

Model	Capaciteit [kW]	Nominale stroomsnelheid [LPM]	Pompkop [m] (bij nominale stroomsnelheid)	Product drukdaling [m] (Plaat -warmtewisselaar)	Onderhoudbare kop Head [m]
Voor Split R410A Binnenunit 3-serie	16	46.0	9.5	1.4	8.1
	14	40.25	10.0	1.1	8.9
	12	34.5	10.7	0.8	9.9
	9	25.87	11.3	0.4	10.9
	7	20.12	11.6	0.3	11.3
	5	15.81	11.8	0.2	11.6
Voor Split R32	9	25.87	6.1	0.4	5.7
	7	20.12	7.3	0.3	7.0
	5	15.81	7.5	0.2	7.3
Voor Split R410A Binnenunit 5 Series, voor Hydrosplit	16	46.0	9	1.4	7.6
	14	40.25	9.3	1.1	8.2
	12	34.5	9.8	0.8	9



## Prestatiecurve

Interne : Elektrische verwarming 1Ø, Interne : Elektrische verwarming 3Ø

Pump model : PY-122NDDD3 (Voor Split R410A Binnenunit 3 Series)

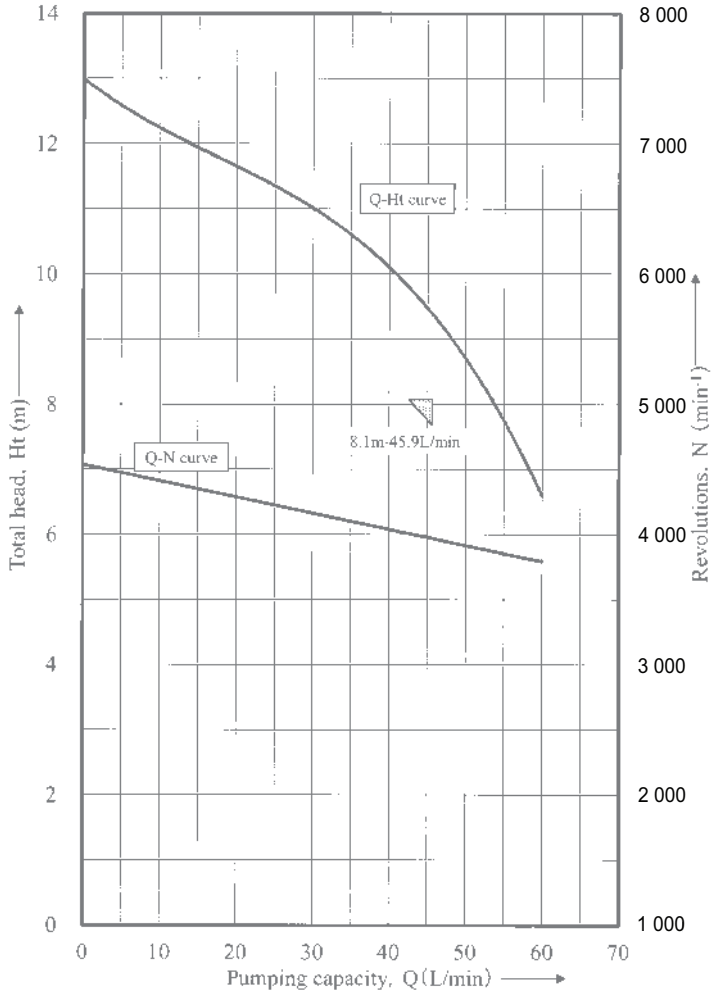

MGQ62321902 : UPM3K GEO 20 - 75 CHBL

(5 kW, 7 kW, 9 kW / Voor Split R32)

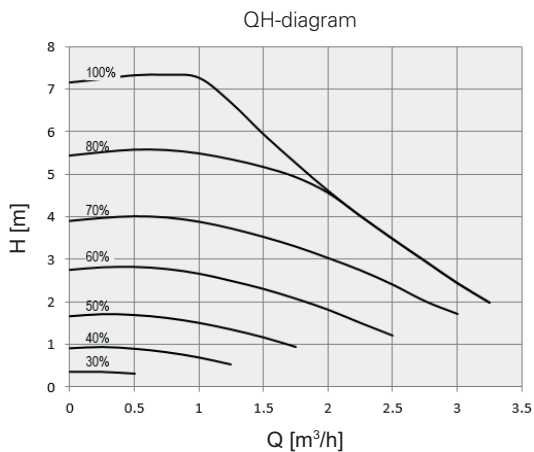

MGQ62321901 : UPML GEO 20-105 CHBL

(12 kW, 14 kW, 16 kW / Voor Split R410A Binnenunit 5-series, Voor Hydrosplit)

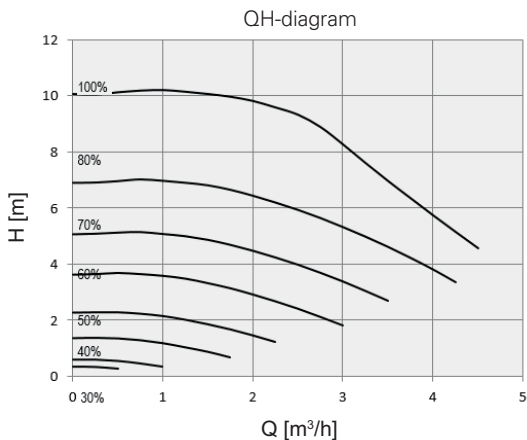

Prestatietest gebaseerd op standaard ISO 9906 met voordruk 2.0 bar en vloeistoftemperatuur 20 °C.

## ! WAARSCHUWING

Het selecteren van een waterstroomsnelheid buiten de bochten kan leiden tot beschadiging of storing van het apparaat.

## Waterkwaliteit

De waterkwaliteit moet voldoen aan de richtlijn EN 98/83 EG. De gedetailleerde waterkwaliteitsvoorwaarden zijn te vinden in de richtlijn EN 98/83 EG.

### ! LET OP

- Als het product is geïnstalleerd op een bestaande hydraulische waterlus, is het belangrijk om hydraulische leidingen te reinigen om slib en kalkaanslag te verwijderen.
- Het installeren van een slibzeef in de waterlus is erg belangrijk om te voorkomen dat de prestaties achteruitgaan.
- Chemische behandeling om roest te voorkomen, moet door de installateur worden uitgevoerd.
- Het wordt sterk aanbevolen om een extra filter op het verwarmingswatercircuit te installeren. Vooral om metalen deeltjes uit de verwarmingsleidingen te verwijderen, wordt geadviseerd om een magnetisch of cycloonfilter te gebruiken, dat kleine deeltjes kan verwijderen. Kleine deeltjes kunnen de unit beschadigen en NIET worden verwijderd door het standaardfilter van het warmtepompstelsel.

## Vorstbescherming door antivries

In gebieden van het land waar watertemperaturen tot onder 0 °C dalen, moet de waterleiding worden beschermd met een goedgekeurde antivriesoplossing. Raadpleeg AWHP-eenheid-leverancier voor lokaal goedgekeurde oplossingen in uw regio. Bereken het geschatte volume water in het systeem. (Uitgezonderd AWHP-eenheid) En voeg zes nesten toe aan dit totale volume om rekening te houden met het water in de AWHP-eenheid.

Type antivries	Mengverhouding antivries					
	0 °C	-5 °C	-10 °C	-15 °C	-20 °C	-25 °C
Ethyleenglycol	0 %	12 %	20 %	30 %	-	-
Propyleenglycol	0 %	17 %	25 %	33 %	-	-
Methanol	0 %	6 %	12 %	16 %	24 %	30 %

Als u de vorstbeschermingsfunctie gebruikt, wijzigt u de instelling van de dipschakelaar en voert u de temperatuur in staat in de installatiemodus van de afstandsbediening. Raadpleeg 109 en 161. Raadpleeg 'CONFIGURATIE > instelling DIP-switch > DIP-switch-informatie > optischakelaar 3' en 'INSTELLING INSTALLATEUR > Antifreezing Temperature'.

### ! LET OP

- Gebruik slechts een van de bovenstaande antivriesmiddelen.
- Als een antivriesmiddel wordt gebruikt, kan er drukverlies en verslechtering van het vermogen van het systeem optreden.
- Als een antivriesmiddel wordt gebruikt, kan er corrosie optreden. Voeg daarom een corrosieremmer toe.
- Controleer regelmatig de concentratie van het antivriesmiddel om dezelfde concentratie te behouden.
- Wanneer antivriesmiddel wordt gebruikt (tijdens de installatie of het gebruik), moet u voorkomen dat het in contact komt met de huid.
- Zorg ervoor dat u alle wetten en voorschriften over het gebruik van antivriesmiddel naleeft.

## Vorstbescherming door antivriesklep (Voor Hydrosplit)

### Informatie over de antivriesklep



Dit is een klep om bevriezing in de winter te voorkomen. Wanneer er geen antivries aan het water wordt toegevoegd, kunt u op alle laagste punten van de veldleidingen antivrieskleppen gebruiken om het water uit het systeem af te tappen voordat het kan bevriezen.

### Installeren van de antivriesklep

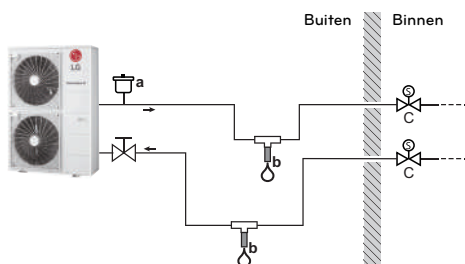
Om de veldleidingen te beschermen tegen bevriezing, installeer de volgende onderdelen:



- a Automatische luchtinlaat
- b Antivriesklep (optioneel - voeding in het veld)
- c Normaal gesloten kleppen (aanbevolen - toevoer in het veld)

Onderdeel	Omschrijving
	Een automatische luchtinlaat (voor luchttoevoer) moet op het hoogste punt worden geïnstalleerd. Bijvoorbeeld een automatische ontluchting.
	Bescherming voor de veldleidingen. De antivrieskleppen moeten worden geïnstalleerd: <ul style="list-style-type: none"> <li>• Verticaal om water goed en vrij van obstakels uit te laten stromen.</li> <li>• Op alle laagste punten van de veldleidingen.</li> <li>• In het koudste gedeelte en uit de buurt van warmtebronnen.</li> </ul>
	Isolatie van water in het huis als er een stroomonderbreking is. Normaal gesloten kleppen (binnen in de buurt van de in- en uitgangen van de leidingen) kunnen voorkomen dat al het water uit de binnenleidingen wordt afgetapt wanneer de antivrieskleppen worden geopend. <ul style="list-style-type: none"> <li>• <b>Als er een stroomonderbreking is:</b> De normaal gesloten kleppen sluiten en isoleren het water in het huis. Als de antivrieskleppen open gaan, wordt alleen het water buiten het huis afgetapt.</li> <li>• <b>In andere omstandigheden</b> (voorbeeld : bij een pompstoring) : De normaal gesloten kleppen blijven open. Als de antivrieskleppen open gaan, wordt het water uit het huis ook afgevoerd.</li> </ul>

## OPMERKING

- Maak geen trap-aansluitingen. Als de vorm van de verbindingspijp het potentieel heeft om een insluiting-effect te creëren, zal een deel van de pijp niet kunnen uitlekken en zal vorstbescherming niet langer gegarandeerd zijn.
- Laat ten minste 15 cm afstand van de grond om te voorkomen dat ijs de wateruitgang blokkeert
- Houd een afstand van ten minste 10 cm tussen de antivrieskleppen.
- De klep moet vrij van isolatie zijn om het systeem goed te laten werken.
- Als antivrieskleppen zijn geïnstalleerd, mag u GEEN minimum koelingsinstelpunt lager dan 7 °C selecteren. Als deze lager is, kunnen de antivrieskleppen tijdens het koelen worden geopend.
- Wanneer de antivriesklep buiten wordt geïnstalleerd, moet deze worden beschermd tegen regen, sneeuw en direct zonlicht.

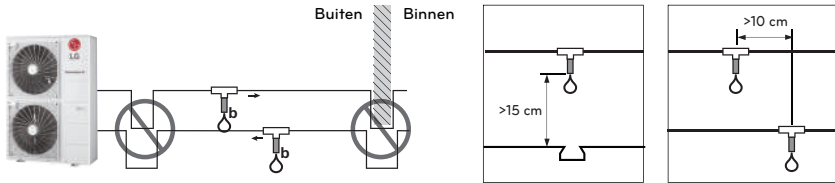

## Watervolume en druk expansievat

Binnen [THERMAV] is expansievat inbegrepen, met een capaciteit van 8 liter voor 1 bar voordruk. Dit betekent dat, volgens de grafiek van de volumedruk, het totale watervolume van 230 liter standaard wordt ondersteund. Als het totale watervolume wordt gewijzigd vanwege de installatievoorwaarden, moet de voordruk worden aangepast om een goede werking te garanderen.

- Het minimale totale watervolume is 20 liter.
- Voordruk wordt aangepast door het totale watervolume. Als de binneneenheid zich op de hoogste positie van het watercircuit bevindt, is afstelling niet nodig.
- Gebruik voor het afstellen van de voordruk, stikstofgas door een gecertificeerd installateur.

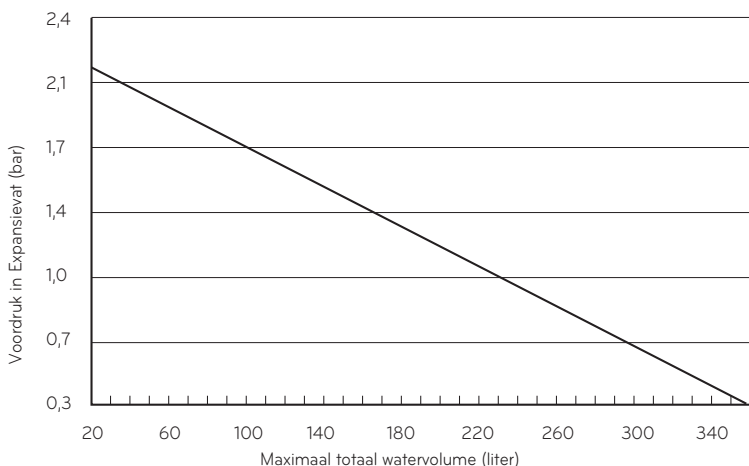

### Het aanpassen van de voordruk van het expansievat gebeurt als volgt:

#### Stap 1. Raadpleeg de tabel "Volumehoogte".

Als de installatiescène tot Geval A behoort, ga dan naar stap 2.

Anders niets doen als het Geval B is. (Voordruk aanpassen is niet vereist.)

Anders, als het Geval C is, gaat u naar stap 3.

#### Stap 2. Pas de voordruk aan door de vergelijking te volgen.

Voordruk [bar] =  $(0.1 \times H + 0.3)$  [balk] waarbij H: verschil tussen binneneenheid en de hoogste waterleiding 0.3: minimale waterdruk om de werking van het product te beveiligen

#### Stap 3. Het volume van het expansievat is kleiner dan de installatiescène.

Installeer extra expansievat op het externe watercircuit.

Tabel "Volumehoogte".

	V < 230 liter	V ≥ 230 liter
H < 7 m	Geval B	Geval A
H ≥ 7 m	Geval A	Geval C

H: verschil tussen de binneneenheid en de hoogste waterleiding.

V: totale watervolume van de installatiescène.

# INSTALLATIE ACCESSOIRES

**THERMAV.** kan werken met verschillende accessoires om de functionaliteit uit te breiden en het gebruikersgemak te verbeteren. In dit hoofdstuk worden specificaties over ondersteunde accessoires van derden en hoe deze aan te sluiten op **THERMAV.** geïntroduceerd.

Men moet opmerken dat dit hoofdstuk alleen gaat over accessoires van derden. Voor accessoires ondersteund door LG Electronics, verwijzen wij u naar de installatiehandleiding van de accessoires.

## Accessoires ondersteund door LG Electronics

Item	Doel	Modelt
Tankkit voor sanitair warm water	Om de warmwatertank te gebruiken	PHLTA : 1Ø PHLTC : 3Ø
Luchtsensor op afstand	Te regelen door luchttemperatuur	PQRSTA0
Droog contact	Extern signaal aan en uit ontvangen	PDRYCB000
	Droog contact voor thermostaat	PDRYCB320
Zonnewarmtekit	Om te werken met systeem voor verwarming door de zon	(Voor Split) PHLLA (maximum temperatuur : 96 °C)
Warmwatertank	Om heet water te genereren en te bewaren	OSHW-200F : 200 liter, één verwarmingselement, 1Ø 230V 50Hz 2,4kW Hulpverwarming OSHW-300F : 300 liter, één verwarmingselement, 1Ø 230V 50Hz 2,4kW Hulpverwarming OSHW-500F : 500 liter, één verwarmingselement, 1Ø 230V 50Hz 2,4kW Hulpverwarming OSHW-300F : 300 liter, dubbel verwarmingselement, 1Ø 230V 50Hz 2,4kW Hulpverwarming
Thermistor voor SWW-tank	Voor de regeling van de warmwatertemperatuur van de SWW-tank	PHRSTA0
Afvoerbak	Om te voorkomen dat er afvoerwater lekt	PHDPB
Meterinterface	Om productie / verbruiksvormogen te meten	PENKTH000
Centrale controller	Meerdere geïnstalleerde producten in één centrale besturing	AC EZ Touch (PACEZA000) AC Smart IV (PACS4B000) AC Smart 5 (PACS5A000) ACP 5 (PACP5A000) AC Manager 5 (PACM5A000)

Item	Doel	Modelt
PI485	Om de centrale controller te gebruiken	PP485A00T
Cloud-gateway	Om bakenwolk te gebruiken	PWFMDB200
Wi-Fi-modem	Voor bediening op afstand van het systeem vanaf de smartphone te activeren	PWFMDDD200
Verlengkabel voor Wi-Fi-modem	Verbind het Wi-Fi-modem goed met de USB-kabel.	PWYREW000
Thermistor voor 2e circuit of elektrische verwarming	Om in elkaar te grijpen met 2e circuit werking en de temperatuur van de hoofdzone of in elkaar grijpen met 3rd party E/Heater en controle temperatuur van water out3rd party E/Heater.	PRSTAT5K10
Verlengsnoer	Voor de verbinding van de afstandsbediening met de binnenprintplaat voor communicatie	PZCWRC1
Afdekplaat	Voor het verplaatsen van de afstandsbediening van de binnenunit	PDC-HK10
Reserveverwarming	Voor het aanvullen van onvoldoende capaciteit	(Voor Hydrosplit 1-Pipe) HA061B E1 : 1Ø HA063B E1 : 3Ø (Voor Hydrosplit 2-Pipe) HA061C E1 : 1Ø HA063C E1 : 3Ø
ESS	Om de bedieningsmouds te regelen volgens de energie opslagstatus.	(Voor gedeelde binnenunit 5-serie, voor hydrosplit) HOME 8 (PCS) : D008KE1N211 HOME10 (PCS) : D010KE1N211 HB7H (Accu) : BLGRESU7H HB10H (Accu) : BLGRESU10H
RS3-afstandsbediening	Naar besturingseenheid met 2 afstandsbedieningen	PREMTW101
2-Remo besturingsdraad	De kabel voor 2 afstandsbedieningen	PZCWRC2



## ! LET OP

- Installeer tijdens het koelen de afvoerpan.
- Als deze niet geïnstalleerd is, kan er water worden gevormd.
- Kijk in de afzonderlijke installatiehandleiding voor het installeren van de afvoerpan.

### Accessoires ondersteund door fabrieken van derden

Item	Doel	Modelt
Systeem voor verhitting door de zon	Om aanvullende verhittingsenergie voor watertank te genereren	(Voor Split Indoor Unit 5-serie, voor Hydrosplit) <ul style="list-style-type: none"> <li>• Zonnecollector</li> <li>• Zonnepomp</li> <li>• 3-wegklep(B)</li> <li>• Zonnethermaal Sensor : PT1000</li> </ul>
Thermostaat	Te regelen door luchttemperatuur	Type alleen verhitting (230 V AC) Type koelen-verhitten (230 V AC met modeselectieschakelaar)
Mengset	Het 2e circuit gebruiken	<ul style="list-style-type: none"> <li>• Mengklep</li> <li>• Mengpomp</li> </ul>
Boiler van derden	Om een extra ketel te gebruiken.	
Controller van derden	Voor het aansluiten van een externe controller met behulp van het modbus-protocol	
Driewegs klep en aandrijver	(A) : Voor het regelen van de waterstroom voor warmwaterverwarming of vloerverwarming / Voor het regelen van de waterstroom bij het installeren van een externe ketel (B) : Voor het regelen van de gesloten/open-modus van het zonnecircuit	3 draden, type SPDT (Single Pole Double Throw), 230 V AC
Tweewegs klep en aandrijver	Om de verwarmingsspoel onder de vloer van het koelwater te blokkeren	2 draden, NO (normaal open) of NC (Normal Closed – normaal gesloten) type, 230 V AC
Externe pomp	Voor het regelen van de waterstroom aan de achterkant van de buffertank	
Smart Grid	Voor het regelen van de bedieningsmodus, afhankelijk van het ingangssignaal van de leverancier	
ESS van derden	Om de bedieningsmodus te regelen volgens de energie opslagstatus.	(Voor Split Indoor Unit 5-serie, voor Hydrosplit)
Back-upverwarming van derden	Voor het aanvullen van onvoldoende capaciteit	(Voor Hydrosplit)
Antivriesklep	Voor het beschermen van de warmtewisselaar, plaat tegen bevriezen	
SWW-hercirculatiepomp	De waterstroming van de SWW-hercirculatiepomp regelen	(Voor Split Indoor Unit 5-serie, voor Hydrosplit 2-Buizen)

## Vóór de installatie

### ! WAARSCHUWING

De volgende zaken moeten vóór de installatie worden bewaard

- De hoofdvoeding moet uitgeschakeld worden tijdens het installeren van accessoires.
- Accessoires van derden moeten voldoen aan de ondersteunde specificaties.
- Voor de installatie moeten de juiste gereedschappen worden gekozen.
- Nooit de installatie met natte handen doen.

## Thermostaat

Thermostaat wordt over het algemeen gebruikt om het product te regelen met behulp van luchttemperatuur. Wanneer de thermostaat op het product is aangesloten, wordt de werking van het product geregeld door de thermostaat.

### Installatievoorwaarden

### ! LET OP

- GEBRUIK 220-240 V~ Thermostaat
- Sommige elektromechanische thermostaten hebben een interne vertragingstijd om de compressor te beschermen. In dat geval neemt het wijzigen van de modus meer tijd in beslag dan de gebruiker verwacht. Lees de handleiding van de thermostaat zorgvuldig als het apparaat niet snel reageert.
- Het instellen van het temperatuurbereik met de thermostaat kan verschillen van deze van het apparaat. De insteltemperatuur van de verwarming/koeling moet worden gekozen binnen het insteltemperatuurbereik van de eenheid.
- Het wordt sterk aanbevolen om de thermostaat te installeren waar ruimteverwarming hoofdzakelijk wordt toegepast.

De volgende locaties moet worden vermeden om een goede werking te garanderen:

- Hoogte vanaf de vloer is ongeveer 1.5 m.
- Thermostaat mag niet achter een geopende deur worden geplaatst.
- De thermostaat kan niet worden geplaatst waar externe thermische invloeden heersen. (zoals boven een verwarmingsradiator of open raam)

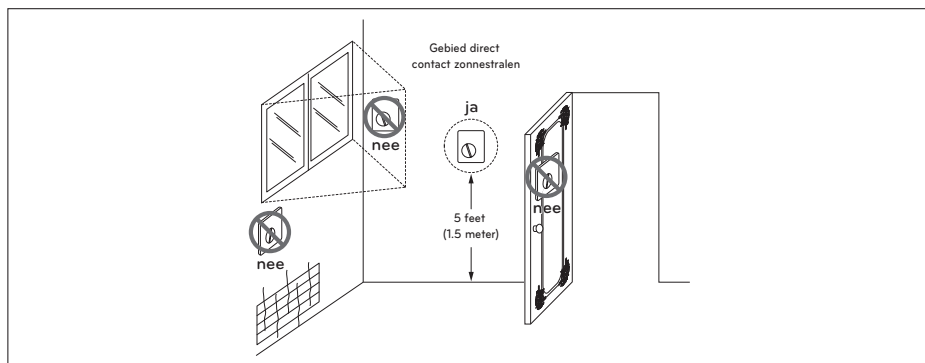

Thermostaat

## Algemene informatie

De waterpomp ondersteunt volgende thermostaten.

Type	Vermogen	Werkingsmodus	Ondersteund
Mechanisch (1)	230 V~	Enkel verwarmen (3)	Ja
		Verwarming/koeling (4)	Ja
		Verwarming / Koeling / SWW Verwarming (5)	Ja
Elektrisch (2)	230 V~	Enkel verwarmen (3)	Ja
		Verwarming/koeling (4)	Ja
		Verwarming / Koeling / SWW Verwarming (5)	Ja

- (1) Er zit geen elektrisch circuit in de thermostaat en er is geen elektrische stroomvoorziening naar de thermostaat vereist.
- (2) De onderdelen van het elektrisch circuit, zoals het display, de LED, de zoemer, enz. zijn inbegrepen in de thermostaat en er is een elektrische stroomvoorziening vereist.
- (3) De thermostaat genereert het signaal 'Verwarming AAN of Verwarming UIT' op basis van de doeltemperatuur van de verwarming van de gebruiker.
- (4) De thermostaat genereert zowel het signaal 'Verwarming AAN of Verwarming UIT' als 'Koeling AAN of koeling UIT' op basis van de doeltemperatuur van de verwarming en koeling van de gebruiker.
- (5) Thermostaat genereert "Verwarming AAN of Verwarming UIT", "Koeling AAN of Koeling UIT", "SWW Verwarming AAN of SWW Verwarming UIT" signaal volgens de verwarming, koeling en SWW verwarming doeltemperaturen van de gebruiker. (Voor gedeelde binnenunit 5-serie, voor hydrosplit)

### LET OP

Verwarmings-koelingsthermostaat kiezen

- Verwarmings- /koelingsthermostaat moet beschikken over de functie 'Modus selecteren' om de werkingsmodus te onderscheiden.
- De verwarmings- / koelingsthermostaat moet de doeltemperatuur van de verwarming en koeling verschillend kunnen toewijzen.
- Als bovenstaande voorwaarden niet worden aangehouden, werkt de eenheid mogelijk niet juist.
- Verwarmings- / koelingsthermostaat moet een koel- of verwarmingssignaal verzenden als aan de temperatuursvoorwaarden is voldaan. Geen vertragingstijd tijdens het verzenden van het koelings- of verwarmingssignaal is toegestaan.

## Hoe een thermostaat bedraden

Volg de onderstaande procedures met stap 1 tot 5.

**Stap 1.** Maak de voorklep van de unit los en open de schakelkast.

**Stap 2.** Identificeer de vermogensspecificatie van de thermostaat. Als deze 220 ~ 230 V is, gaat u naar stap 3.

**Stap 3.** Als deze Alleen verwarmingsthermostaat is, gaat u naar stap 4. Als deze de verwarmings-/koelingsthermostaat is, gaat u naar stap 5.

**Stap 4.** Zoek het aansluitblok en sluit de draad aan zoals hieronder wordt weergegeven.

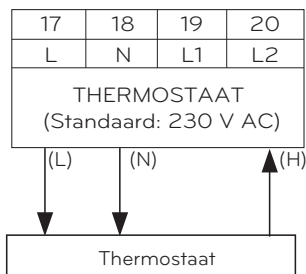

### ⚠ WAARSCHUWING

Type mechanische thermostaat.

Sluit geen draad (N) aan als de thermostaat geen elektrische stroom nodig heeft.

### ⚠ LET OP

Sluit geen externe elektrische belastingen aan.

De draad (L) en (N) mogen alleen worden gebruikt bij de elektrische thermostaat. Sluit nooit externe elektrische belastingen, zoals kleppen, ventilatorspiralen, enz., aan. Als deze wel worden aangesloten, kan hoofdprintplaat (verwarming) ernstig beschadigd raken.

(L): Actief signaal van de printplaat naar de thermostaat

(N): Neutraal signaal van de printplaat naar de thermostaat

(H): Verwarmingssignaal van de thermostaat naar de printplaat

**Stap 5.** Zoek het aansluitblok en sluit de draad aan zoals hieronder wordt weergegeven.

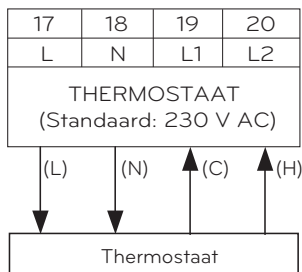

### ⚠ WAARSCHUWING

Type mechanische thermostaat.

Sluit geen draad (N) aan als de thermostaat geen elektrische stroom nodig heeft.

### ⚠ LET OP

Sluit geen externe elektrische belastingen aan.

De draad (L) en (N) mogen alleen worden gebruikt bij de elektrische thermostaat. Sluit nooit externe elektrische belastingen, zoals kleppen, ventilatorspiralen, enz., aan. Als deze wel worden aangesloten, kan hoofdprintplaat (verwarming) ernstig beschadigd raken.

(L): Actief signaal van de printplaat naar de thermostaat

(N): Neutraal signaal van de printplaat naar de thermostaat

(C): Koelingssignaal van de thermostaat naar de printplaat

(H): Verwarmingssignaal van de thermostaat naar de printplaat

## Bekabelen van Verwarming / Koeling / SWW Verwarmingsthermostaat (Voor Split Indoor Unit 5-serie, voor Hydrosplit)

Volg de onderstaande procedures met stap 1 tot 3.

**Stap 1.** Maak de voorklep van de unit los en open de schakelkast.

**Stap 2.** Identificeer de vermogensspecificatie van de thermostaat. Als deze 220 ~ 230 V is, gaat u naar stap 3.

**Stap 3.** Zoek het aansluitblok en sluit de draad aan zoals hieronder wordt weergegeven.

Voor Split Binnenunit 5-serie  
Voor Hydrosplit 2-Pipe

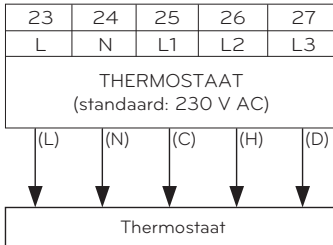

Voor Hydrosplit 1-Pipe

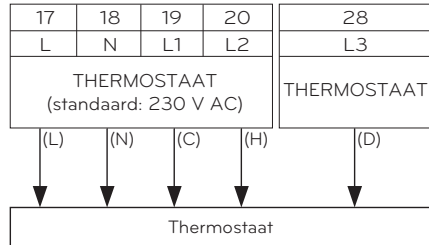

### ! WAARSCHUWING

Type mechanische thermostaat.

Sluit geen draad (N) aan als de thermostaat geen elektrische stroom nodig heeft.

### ! LET OP

Sluit geen externe elektrische belastingen aan.

De draad (L) en (N) mogen alleen worden gebruikt bij de elektrische thermostaat. Sluit nooit externe elektrische belastingen, zoals kleppen, ventilatorspiraal, enz., aan. Als deze wel worden aangesloten, kan hoofdprintplaat (verwarming) ernstig beschadigd raken.

(L): Actief signaal van de printplaat naar de thermostaat

(N): Neutraal signaal van de printplaat naar de thermostaat

(C): Koelings signaal van de thermostaat naar de printplaat

(H): Verwarmingssignaal van de thermostaat naar de printplaat

(D) : SWW Verwarmingssignaal van thermostaat van PCB

### Laatste controle

- Instelling DIP-schakelaar:  
DIP-schakelaar instellen op nr. 8 naar "AAN". Anders kan het apparaat de thermostaat niet herkennen.
- Afstandsbediening:
  - De tekst 'Thermostaat' wordt weergegeven op de afstandsbediening.
  - Knopinvoer is verboden.
  - In het geval van een verwarming / koeling / SWW-verwarmingsthermostaat, selecteer 'verwarmen en koelen / SWW' als het type thermostaatregeling in de installateurinstellingen van de afstandsbediening

## 2de circuit

Het 2e circuit wordt meestal gebruikt om de temperatuur van 2 kamers anders te regelen. Om de 2e te gebruiken Circuit, je moet een aparte Mix Kit voorbereiden. De mixkit moet in circuit 2 worden geïnstalleerd.

- Voor Split R32 Indoor Unit 4-series, voor Split R410A Indoor Unit 3-series

### [Installatiegids 2de circuit voor verwarming]

Circuit 1 \ Circuit 2	Vloer (35 °C)	Convactor (FCU, 45 °C)	Radiator (45 °C)	Radiator (55 °C)
Vloer (35 °C)	○	X	X	X
Convactor (FCU, 45 °C)	○	○	○	X
Radiator (45 °C)	○	○	○	X
Radiator (55 °C)	○	○	○	○

### [Installatiegids 2de circuit voor koeling]

Circuit 1 \ Circuit 2	Vloer (18 °C)	Convactor (FCU, 5 °C)
Vloer (18 °C)	○	X
Convactor (FCU, 5 °C)	○	○

- Voor gedeelde binnenunit 5-serie, voor hydrosplit

### [Installatiegids 2de circuit voor verwarming]

Circuit 1 \ Circuit 2	Floor (35°C)	Convactor (FCU, 45 °C)	Radiator (45 °C)	Radiator (55 °C)
Vloer (35 °C)	○	○	○	○
Convactor (FCU, 45 °C)	○	○	○	○
Radiator (45 °C)	○	○	○	○
Radiator (55 °C)	○	○	○	○

### [Installatiegids 2de circuit voor koeling]

Circuit 1 \ Circuit 2	Vloer (18 °C)	Convactor (FCU, 5 °C)
Vloer (18 °C)	○	○
Convactor (FCU, 5 °C)	○	○

※ Om tijdens het koelen een vloercombinatie te gebruiken, moet de stroming door de vloer worden geblokkeerd door de tweewegklep.

### OPMERKING

Circuit 1 = Direct circuit : zone waar de watertemperatuur het laagst is bij het verwarmen

Circuit 2 = mengcircuit : de andere zone

### Bedrading van mengpomp, mengklep en thermistor voor 2e circuit (Voor Split R32 Indoor Unit 4-series, voor Split R410A Indoor Unit 3-series)

Volg de onderstaande procedures met stap 1 tot 3.

**Stap 1.** Leg het voorpaneel van de unit bloot.

**Stap 2.** Zoek het aansluitblok en sluit de draad aan zoals hieronder wordt weergegeven.

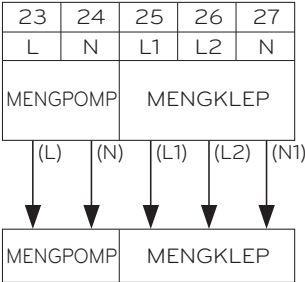

- (L): Actief signaal van printplaat naar mengpomp.
  - (N): Neutraal signaal van printplaat naar mengpomp.
  - (L1): Actief signaal (voor het type normaal gesloten) van printplaat naar mengpomp.
  - (L2): Actief signaal (voor het type normaal open) van printplaat naar mengpomp.
  - (N1): Neutraal signaal van printplaat naar mengpomp.
- \*Gesloten = NIET gemengd.

**Stap 3.** Plaats de temperatuursensor op 'CN\_MIX\_OUT' (bruin) van de hoofdprintplaat, zoals hieronder weergegeven. De sensor moet correct worden gemonteerd op de afvoerleiding van de mengpomp, zoals hieronder weergegeven.

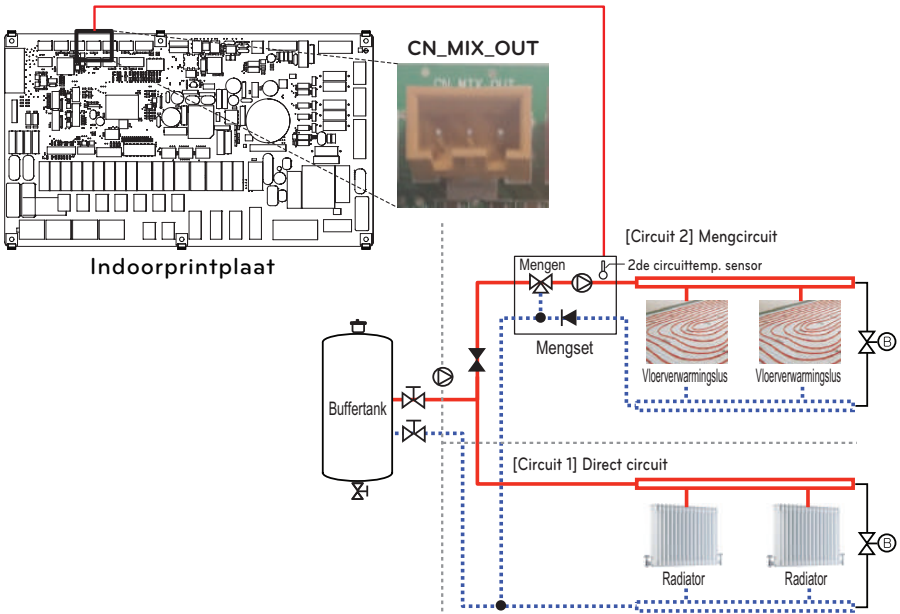

#### OPMERKING

- Temperatuursensorspecificatie:
- Type: thermistor, NTC
- Weerstand bij 25 °C: 5 kΩ
- Minimale bedrijfstemperatuurbereik: -30 °C ~ 100 °C

**[Thermistor voor 2e circuit]**

Sensor



Sensor houder



Sensor Connector

Volg onderstaande procedures Stap 1 ~ Stap 4.

**Stap 1.** Breng de sensorconnector aan op de uitlaatpijp van de mengpomp.

(Er moet worden gelast om de sensorconnector op de buis aan te sluiten.)

**Stap 2.** Controleer of de stroom van het apparaat is uitgeschakeld.

**Stap 3.** Bevestig de sensorconnector aan de sensorhouder zoals weergegeven in de onderstaande afbeelding.

**Stap 4.** Plaats het harnas volledig in PCB (CN\_TH4) en bevestig de thermische sensor in de buisconnector zoals hieronder getoond.





## Bedrading van mengpomp, mengklep en thermistor voor 2e circuit (Voor Split Indoor Unit 5-serie, voor Hydrosplit)

Volg de onderstaande procedures met stap 1 tot 3.

**Stap 1.** Leg het voorpaneel van de unit bloot.

**Stap 2.** Zoek het aansluitblok en sluit de draad aan zoals hieronder wordt weergegeven.

Voor Split Binnenunit 5-serie  
Voor Hydrosplit 2-Pipe

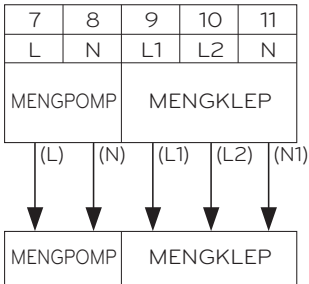

Voor Hydrosplit 1-Pipe

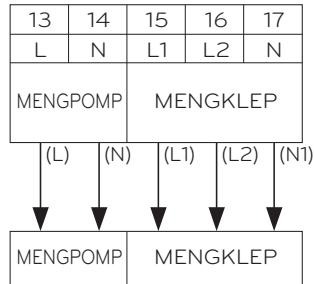

(L): Actief signaal van printplaat naar mengpomp.

(N): Neutraal signaal van printplaat naar mengpomp.

(L1): Actief signaal (voor het type normaal gesloten) van printplaat naar mengpomp.

(L2): Actief signaal (voor het type normaal open) van printplaat naar mengpomp.

(N1): Neutraal signaal van printplaat naar mengpomp.

\*Gesloten = NIET gemengd.

**Stap 3.** Plaats de temperatuursensor op 'CN\_MIX\_OUT' (bruin) van de hoofdprintplaat, zoals hieronder weergegeven. De sensor moet correct worden gemonteerd op de uitlaatpijp van de mixkit-waterpomp, zoals hieronder weergegeven.

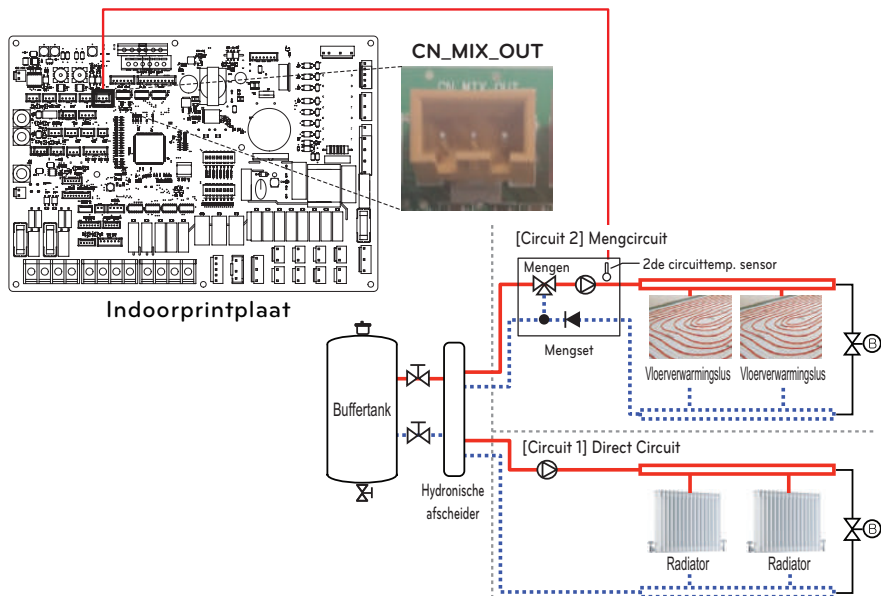

### OPMERKING

Temperatuursensorspecificatie:

Type: thermistor, NTC

Weerstand bij 25 °C: 5 kΩ

Minimale bedrijfstemperatuurbereik: -30 °C ~ 100 °C

## Back-upverwarming van derden (Voor Hydrosplit)

Het product kan worden gebruikt door een extra back-upverwarming aan te sluiten. U kunt de back-upverwarming automatisch en handmatig regelen door de water-uit-temperatuur van de back-upverwarming te vergelijken met de ingestelde temperatuur.

### Back-upverwarming van derden installeren

Volg onderstaande procedures Stap 1 ~ 4.

**Stap 1.** Zoek de middelste verbindingskabelboom en de temperatuursensor.

**Stap 2.** Steek de connector (bruin) van de temperatuursensor in de connector (wit) van de middelste verbindingskabelboom zoals hieronder weergegeven.

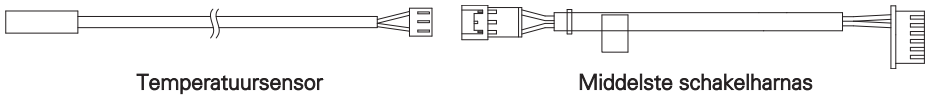

Temperatuursensor

Middelste schakelharnas

**Stap 3.** Steek de connector (zwart) van de middelste verbindingskabelboom in 'CN\_TH3' in de hoofdprintconnector (zwart) zoals hieronder weergegeven. De sensor moet correct worden gemonteerd op de uitlaatpijp van de back-upverwarming, zoals hieronder weergegeven.

**Stap 4.** Sluit de voedingskabel aan op het klemmenblok 'TB\_HEATER\_CONTACT' met behulp van de magneetschakelaar.

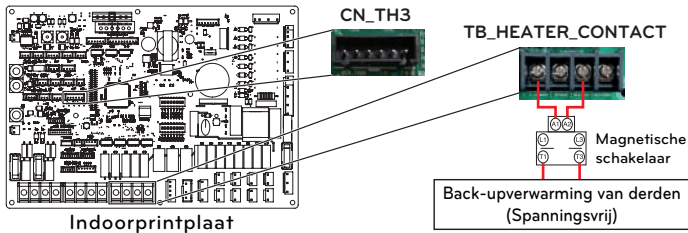

Indoorprintplaat

Back-upverwarming van derden (Spanningsvrij)

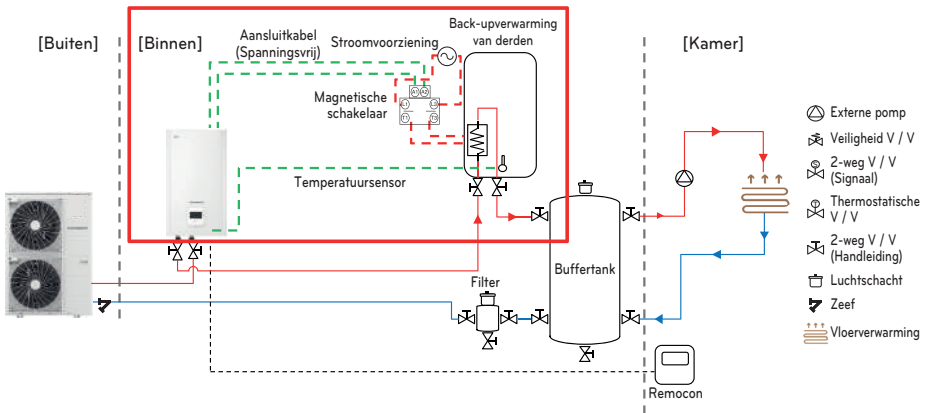

### OPMERKING

Temperatuursensorspecificatie:  
 Type: thermistor, NTC  
 Weerstand bij 25 °C: 5 kΩ  
 Minimale bedrijfstemperatuurbereik: -30 °C ~ 100 °C

\* De plaats van de installatie van water in / water out kan variëren, afhankelijk van het model.

## [Thermistor voor back-upverwarming van derden]



Sensor



Sensor Holder



Sensor Connector



Middelste schakelharnas

Volg onderstaande procedures Stap 1 ~ 4.

**Stap 1.** Installeer de sensorconnector op de uitlaatpijp van de back-upverwarming.

(Er moet worden gelast om de sensorconnector op de buis aan te sluiten.)

**Stap 2.** Controleer of de stroom van het apparaat is uitgeschakeld.

**Stap 3.** Bevestig de sensorconnector aan de sensorhouder zoals weergegeven in de onderstaande afbeelding.

**Stap 4.** Plaats het harnas volledig in PCB (CN\_TH3) en bevestig de thermische sensor in de buisconnector zoals hieronder getoond.

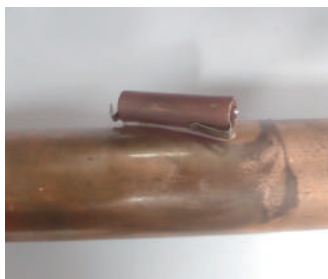

## Boiler van derden

Het product kan worden gebruikt door een hulpboiler aan te sluiten. Boiler van andere fabrikanten kan handmatig worden bestuurd via afstandsregelaar of automatisch zelf door vergelijking van de buitentemperatuur en de vooraf ingestelde temperatuur.

### Hoe een ketel van een derde partij te bedraden

Volg de onderstaande procedures met stap 1 tot 3.

**Stap 1.** Controleer of de voeding van het apparaat is uitgeschakeld.

**Stap 2.** Demonteer de voorpanelen en zoek het klemmenblok op de binnenprintplaat.

**Stap 3.** Sluit de voedingskabel goed aan op het klemmenblok (TB\_BOILER).

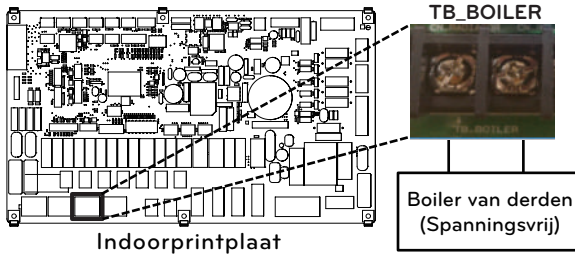

(Voor Split R32 Indoor Unit 4-series, voor Split R410A Indoor Unit 3-series)

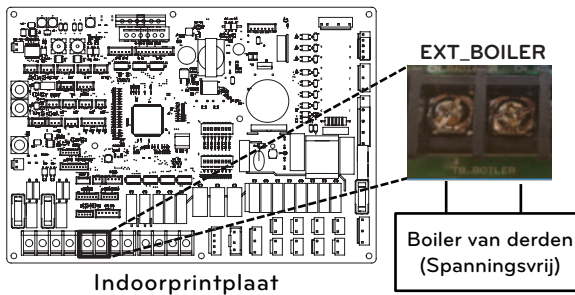

(Voor Split Indoor Unit 5-serie, voor Hydrosplit)

## Controller van derden

Het product kan ook worden gekoppeld aan een controller van derden. U kunt externe controllers aansluiten met behulp van het Modbus-protocol, behalve bij een LG-controller. Als een controller van derden wordt gebruikt, wordt de LG-controller niet tegelijkertijd op AWHP toegepast.

### Hoe een controller van derden te installeren

Volg de onderstaande procedures met stap 1 tot 4.

- Stap 1.** Controleer of de voeding van het apparaat is uitgeschakeld.
- Stap 2.** Demonteer de voorpanelen en zoek de schakelkast (binnen) van het apparaat.
- Stap 3.** Controleer of de kabelboom (wit) volledig in de printplaat van de binneneunit (CN\_COM) zit.
- Stap 4.** Sluit de controller van derden goed aan op klemmenblok 4 (21/22). (inclusief de meterinterfacemodule)

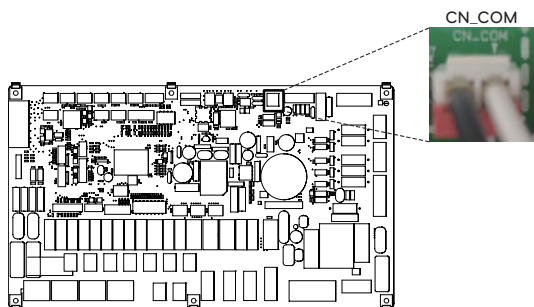
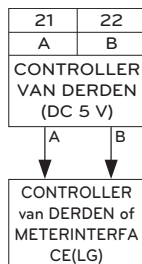

Indoorprintplaat

(Voor Split R32 Indoor Unit 4-series, voor Split R410A Indoor Unit 3-series)

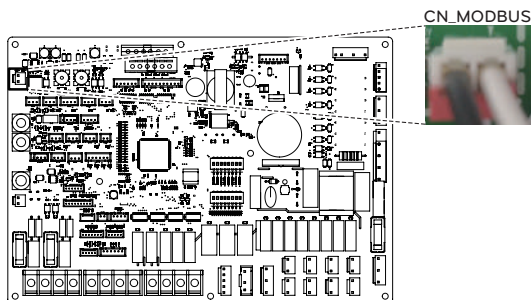

Indoorprintplaat

(Voor Split Indoor Unit 5-serie, voor Hydrosplit)

## Meterinterface

Dit product kan worden gebruikt door een meterinterfacemodule, die afzonderlijk moet worden aangeschaft, aan te sluiten. De meterinterfacemodule kan communiceren met de bedrade afstandsbediening. De meterinterfacemodule laat u weten hoeveel stroom door het product wordt gegenereerd.

### Hoe de meterinterface te installeren

[Onderdelen van meterinterface]

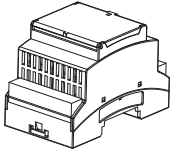

Behuizing meterinterface

Volg de onderstaande procedures met stap 1 tot 4.

**Stap 1.** Controleer of de voeding van het apparaat is uitgeschakeld.

**Stap 2.** Demonteer de voorpanelen en zoek de schakelkast (binnen) van het apparaat.

**Stap 3.** Controleer of de kabelboom (wit) volledig in de printplaat van de binneneenheid (CN\_COM) zit.

**Stap 4.** Sluit de externe pomp aan op klemmenblok 4 (21/22).

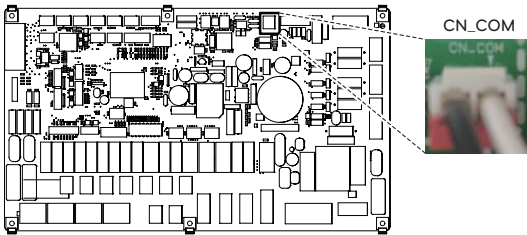

Indoorprintplaat

(Voor Split R32 Indoor Unit 4-series, voor Split R410A Indoor Unit 3-series)

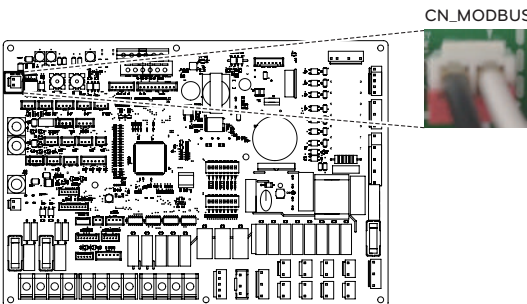

Indoorprintplaat

(Voor Split Indoor Unit 5-serie, voor Hydrosplit)

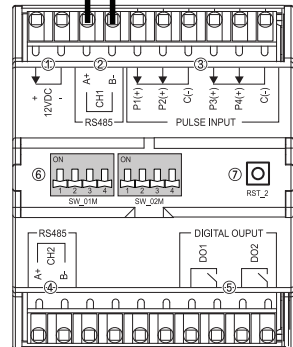
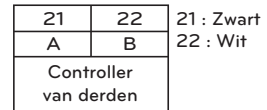

Meterinterface

## Centrale controller

Het product kan communiceren en worden bestuurd via de centrale controller. De volgende functies kunnen worden bestuurd in de gekoppelde status van de centrale besturing (Besturing/Stop, Gewenste temperatuur, Warmwaterbedrijf / stop, Warmwatertemperatuur, Volledige vergrendeling, enz.)

### De centrale controller installeren

Om de centrale controller te kunnen gebruiken, moet u een omgeving creëren voor wederzijdse communicatie tussen de centrale controller en de THERMA V en de bijbehorende apparaten registreren via de functies van de centrale controller. Om de centrale controller te gebruiken, moet het op de volgende manier worden geïnstalleerd.

#### Stap 1. Installatieomgeving inspecteren en apparaatinstelling controleren

Voordat u de centrale controller installeert, controleert u het netwerk op interfaceapparaten en wijst u niet-overlappende adressen toe aan de aangesloten apparaten.

#### Stap 2. PI485 instelling

Installeer PI485 en stel de DIP-switch overeenkomstig in.

#### Stap 3. Verbindingen

Sluit PI485 en de centrale controller aan via een RS-485-kabel.

#### Stap 4. Toegang en Apparaatregistratie

Meld u aan bij de centrale controller en registreer het apparaat met het ingestelde adres. Neem contact op met een gekwalificeerde technicus / technicus voor de installatie van een centrale regelaar. Als u vragen hebt over de installatie, neem dan contact op met het LG-servicecentrum of met LG Electronics.

### Hoe de PI485 te installeren

Bevestig de PI485-PCB zoals in onderstaande afbeeldingen wordt weergegeven.

Raadpleeg de PI485-installatiehandleiding voor een gedetailleerde installatiemethode

Verwarmingscapaciteit van product :  
12 kW, 14 kW, 16 kW

Verwarmingscapaciteit van product :  
5 kW, 7 kW, 9 kW

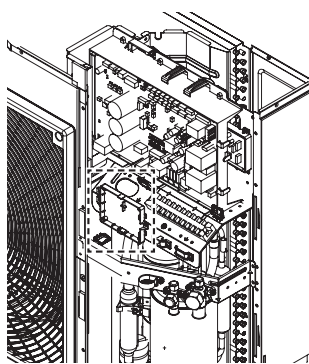
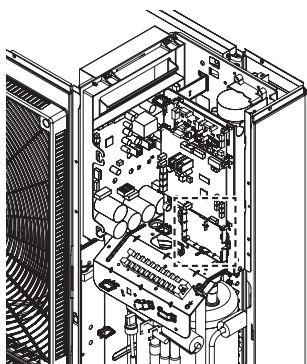

- Raadpleeg de handleiding die is meegeleverd met de accessoires voor gedetailleerde installatie-instructies.



## Tank voor sanitair warm water

Voor het instellen van het SWW-circuit is een 3-wegklep en een SWW-tankkit vereist. Als het zonnewarmtesysteem vooraf is geïnstalleerd op het installatieveld, is er een zonnewarmtekit nodig om de zonnewarmtesysteem - naar - de SWW-tank met elkaar te verbinden - naar -

**THERMA V.**

### Installatievoorwaarden

Het installeren van de SWW-tank volgens de volgende overwegingen :

- De SWW-tank moet op een vlakke plek worden geplaatst.
- De waterkwaliteit moet voldoen aan de richtlijn EN 98/83 EG.
- Aangezien deze watertank een tank voor sanitair water is (indirecte warmtewisseling) is, mag u geen vriesbestendige middelen, zoals ethyleengrycol, gebruiken.
- Het wordt sterk aanbevolen om de binnenkant van de SWW-tank na installatie te wassen. Het zorgt voor het genereren van schoon warm water.
- Vlakbij de SWW-tank dient men toevoer en afvoer van water te hebben voor gemakkelijke toegang en onderhoud.
- Stel de maximale waarde van het apparaat om de temperatuur van de SWW-tank te regelen in.

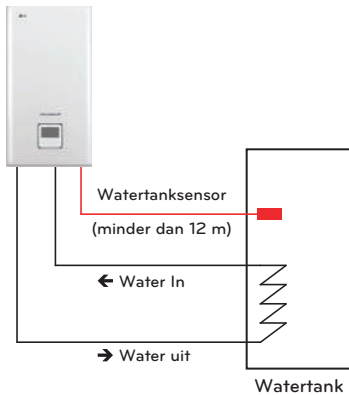

\* De plaats van de installatie van water in / water out kan variëren, afhankelijk van het model.

### Algemene informatie

**THERMA V.** volgende 3-wegsklep.

Type	Vermogen	Werkingsmodus	Ondersteund
SPDT 3-draads (1)	230 V AC	'Stroom A' tussen 'Stroom A' en 'Stroom B' (2)	Ja
		'Stroom B' tussen 'Stroom A' en 'Stroom B' (3)	Ja

(1) : SPDT = eenpolig, dubbele weg. Drie draden bestaan uit Live1 (voor het selecteren van stroom A), Live2 (voor stroom B te selecteren) en neutraal (gewoon gebruik).

(2) : Stroom A' betekent waterstroom van de binneneenheid naar het ondergrondse watercircuit.

(3) : Stroom A' betekent waterstroom van de binneneenheid naar de warmwatertank.

## Installatie van recirculatiepomp (Voor Split R32 Indoor Unit 4-series, Split R410A Indoor Unit 3-series, Hydrosplit 1-Pipe)

Wanneer de **THERMAV** wordt gebruikt in de warmwatertank, wordt het ten STERKSTE aanbevolen om een recirculatiepomp te installeren om te voorkomen dat koud water aan het einde van de warmwatertoevoer naar buiten stroomt en om de watertemperatuur in de tank voor sanitair water te stabiliseren.

- De recirculatiepomp moet worden gebruikt als er geen sanitair water wordt vereist. Daarom moet de externe tijdsplanner bepalen wanneer de recirculatiepomp moet worden ingeschakeld of uitgeschakeld.

- The operating duration time of the recirculation pump is calculated as follow :  
Duration time [minute] =  $k \times V \times R$

De werkingstijd van de recirculatiepomp wordt als volgt berekend:

Tijdsduur [minuut] =  $k \times V \times R$

k: 1,2 ~ 1,5 wordt aanbevolen. (Als de afstand tussen de pomp en de tank lang is, kiest u een hoog nummer.)

V: Volume van de SWW-tank [liter]

R: Waterdebiet van de pomp [liter per minuut] die wordt bepaald door de pompprestatiecurve.

- De starttijd van de pomp moet vóór de vraag naar SWW liggen.

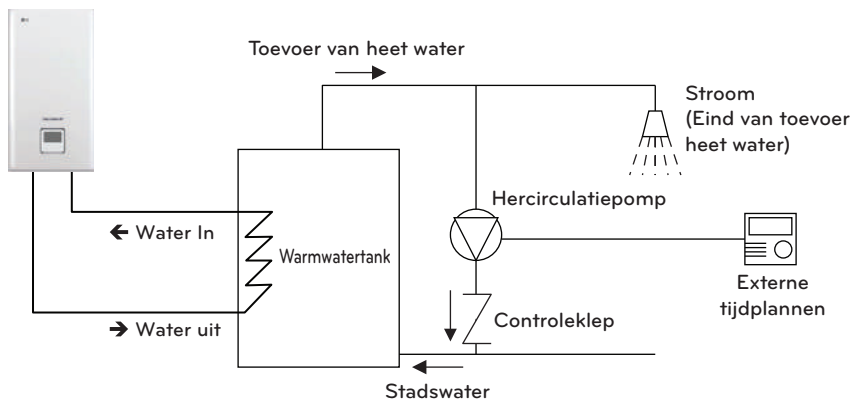

\* De plaats van de installatie van water in / water out kan variëren, afhankelijk van het model.

## Installatie van recirculatiepomp (Voor Split Indoor Unit 5-serie, voor Hydrosplit 2-Buizen)

Wanneer de **THERMAV** wordt gebruikt in de warmwatertank, wordt het ten STERKSTE aanbevolen om een recirculatiepomp te installeren om te voorkomen dat koud water aan het einde van de warmwatertoevoer naar buiten stroomt en om de watertemperatuur in de tank voor sanitair water te stabiliseren.

- De recirculatiepomp moet worden gebruikt als er geen sanitair water wordt vereist. Daarom moet de externe tijdplanner bepalen wanneer de recirculatiepomp moet worden ingeschakeld of uitgeschakeld.

- The operating duration time of the recirculation pump is calculated as follow :  
Duration time [minute] =  $k \times V \times R$

De werkingstijd van de recirculatiepomp wordt als volgt berekend:

Tijdsduur [minuut] =  $k \times V \times R$

k: 1,2 ~ 1,5 wordt aanbevolen. (Als de afstand tussen de pomp en de tank lang is, kiest u een hoog nummer.)

V: Volume van de SWW-tank [liter]

R: Waterdebiet van de pomp [liter per minuut] die wordt bepaald door de pompprestatiecurve.

- De starttijd van de pomp moet vóór de vraag naar SWW liggen.

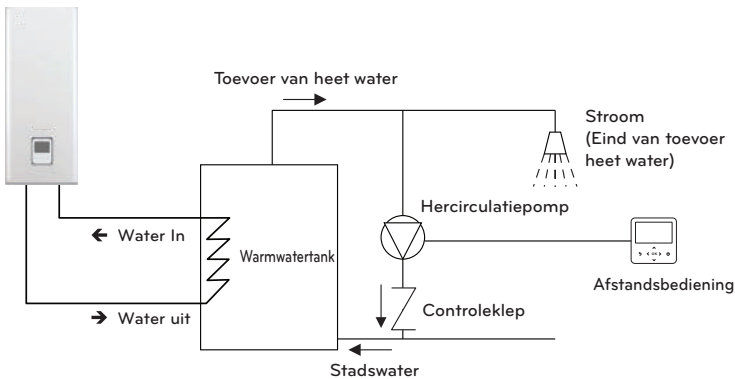

\* De plaats van de installatie van water in / water out kan variëren, afhankelijk van het model.

### OPMERKING

Voor meer informatie over de recirculatiepomp raadpleegt u hoofdstuk 8 en hoofdstuk 9 van de **THERMAV**-installatiehandleiding en de gebruikershandleiding.

### Bekabelen van een herculatiepomp

Volg de onderstaande procedures met stap 1 tot 4.

**Stap 1.** Controleer of de voeding van het apparaat is uitgeschakeld.

**Stap 2.** Demonteer de voorpanelen en zoek de schakelkast (binnen) van het apparaat.

**Stap 3.** Controleer of het harnas (wit) volledig in de printplaat van de binnenuit (CN\_PUMP\_A15) zit.

**Stap 4.** Sluit de SWW-herculatiepomp aan op klemmenblok 1 (3/4).

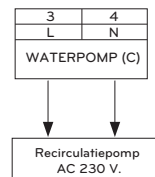
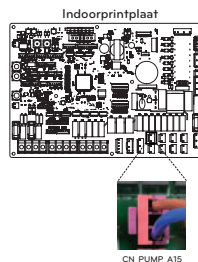

## Hoe de boosterverwarming te bedraen

**Stap 1.** Verwarmingsdeksel van de warmwatertank blootleggen. Het bevindt zich aan de zijkant van de tank.

**Stap 2.** Zoek het aansluitblok en sluit de draden aan zoals hieronder wordt weergegeven. Bedrading is een lokaal geleverd artikel.

(L): Actief signaal van de printplaat naar de verwarmer

(N): Neutraal signaal van de printplaat naar de verwarmer

### ⚠ WAARSCHUWING

Draadspecificatie

- Dwarsdoorsnede van de draad moet 6 mm<sup>2</sup> zijn.

De temperatuur van de thermostaat aanpassen

- Om correcte werking te garanderen wordt aanbevolen om de temperatuur van de thermostaat op de maximale temperatuur te stellen (symbool  in de afbeelding).
- De reserveverwarmingsmodellen 1Ø en 3Ø worden op dezelfde onderstaande methode ingesteld.

Voor Split R32 Indoor Unit 4-series,  
Voor Split R410A Indoor Unit 3-series,  
Voor Hydrosplit 1-Pipe

Voor Split Binneneenheid 5-series  
Voor Hydrosplit 2-Pipe

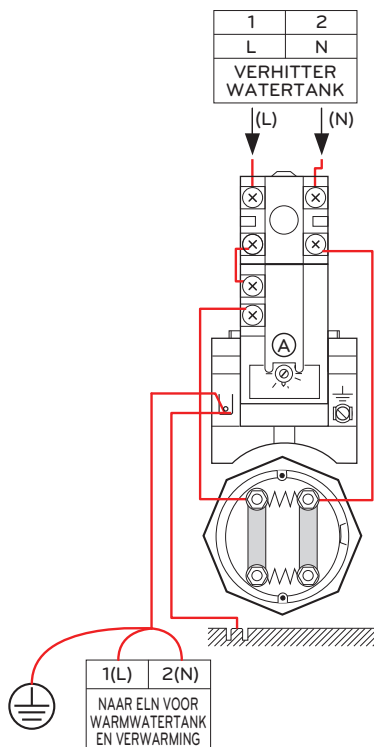
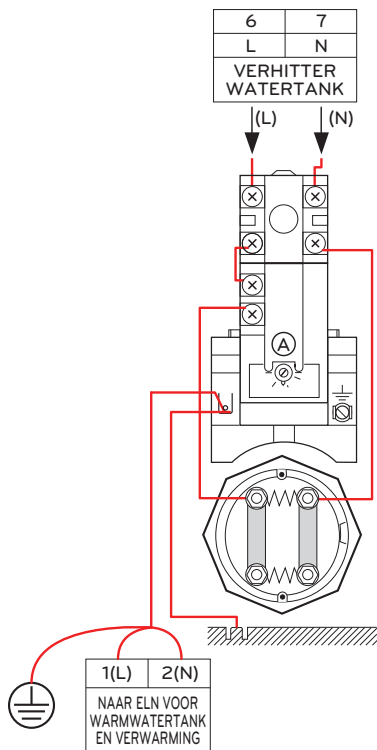

## Tankkit voor sanitair warm water

Dit product kan worden gebruikt door de SWW-tankkit op de site aan te sluiten. Er kan warm water worden gebruikt dat wordt verwarmd door een boosterverwarming in een SWW-tank.

### Hoe een SWW-tankkit te installeren

[Tankkit Onderdelen voor sanitair warm water]

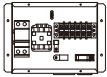

Behuizing tankkit



Sensor

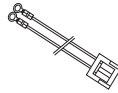

Multikabelboom

De temperatuursensor voor de SWW-tank wordt gebruikt om de warmwatertemperatuur van de SWW-tank te regelen. Als de sensor defect is, kunt u deze afzonderlijk aanschaffen (Modelnaam: PHRSTA0).

Volg de onderstaande procedures met stap 1 tot 4.

**Stap 1.** Haal het deksel van de SWW-tankkit eraf en plaats het op de muur.

**Stap 2.** Sluit de kabelboom van de hoofdprintplaat (tb1(6/7)) aan op 'cn\_b\_heat\_a' van de hoofdprintplaat, zoals wordt weergegeven in afb. 1.

**Stap 3.** Plaats de SWW-tanksensor op 'CN\_TH4' (rood) van de hoofdprintplaat, zoals hieronder wordt weergegeven.

**Stap 4.** Sluit de voeding naar de SWW-tankkit aan zoals wordt weergegeven in afb. 1.

\* De sensor moet juist op het sensorgat van de SWW-watertank worden gemonteerd, zoals wordt weergegeven in afb. 1.

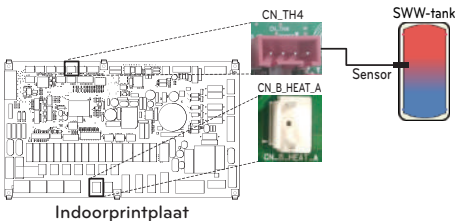

(Voor Split R32 Indoor Unit 4-series, voor Split R410A Indoor Unit 3-series)

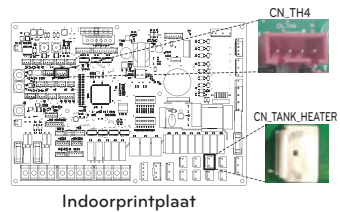

(Voor Split Indoor Unit 5-serie, voor Hydrosplit)

afb. 1

Voor Split R32 Indoor Unit 4-series,  
 Voor Split R410A Indoor Unit 3-series,  
 Voor Hydrosplit 1-Pipe

Voor Split Binnenunit 5-series  
 Voor Hydrosplit 2-Pipe

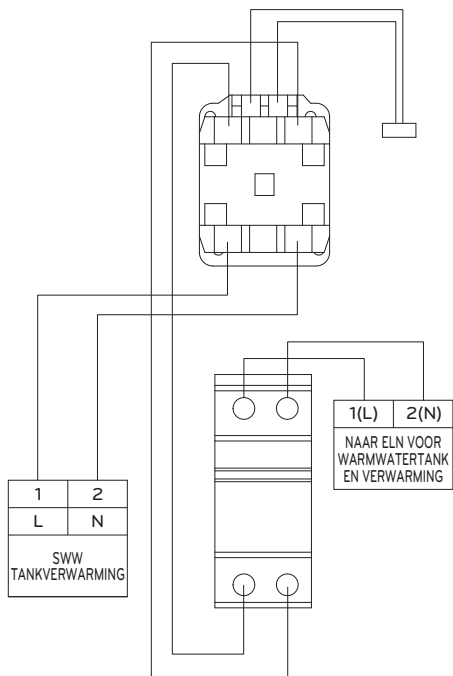
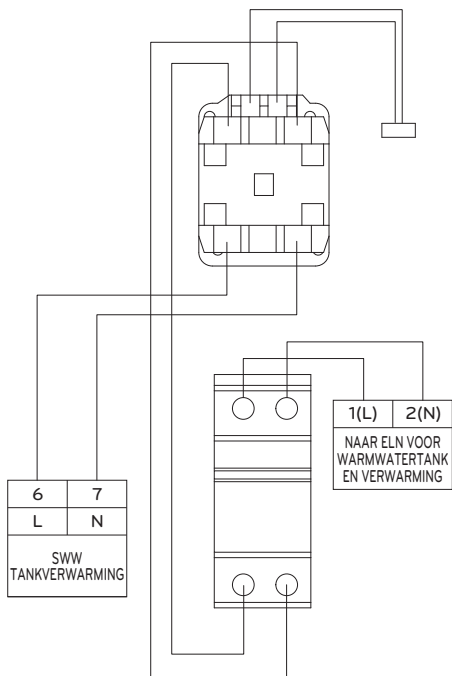

**Controleer polariteit**  
**(Voor Split R410A Indoor Unit 3-series, voor Split R32 Indoor Unit 4-series)**

Hulpverwarming voor 1Ø-model

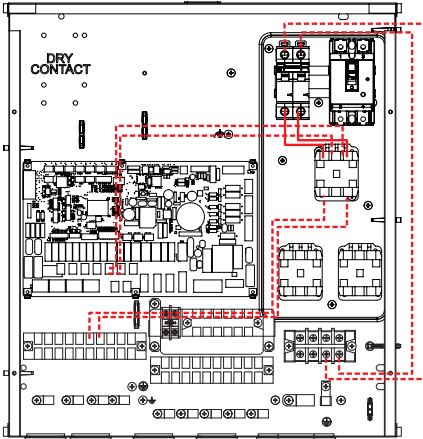

Met magneetschakelaar  
 (Datum : tot 30 sept. , 2019)

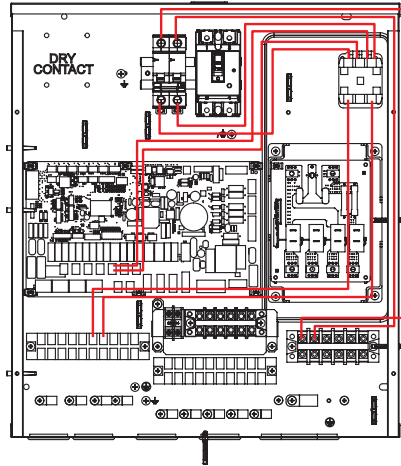

Met verwarmingsprintplaat  
 (Datum : vanaf 1 okt. , 2019)

Hulpverwarming voor model met 3 Ø

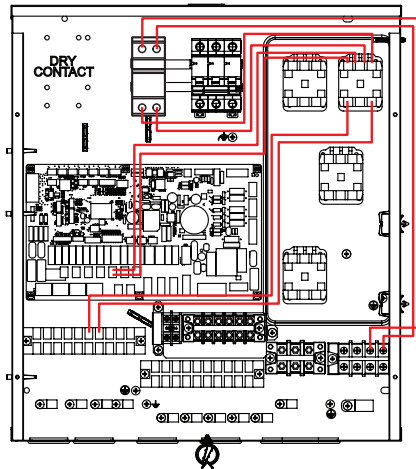

### Controleer polariteit (Voor Split Binnenunit 5-series)

Hulpverwarming voor 1Ø-model

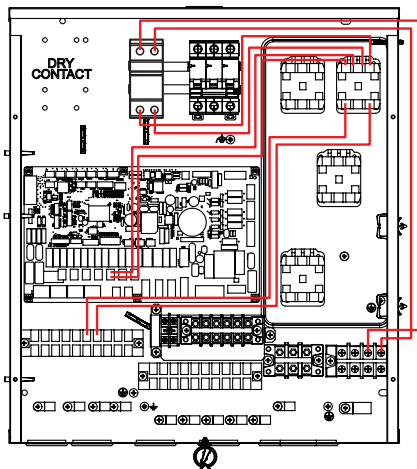

Hulpverwarming voor model met 3 Ø

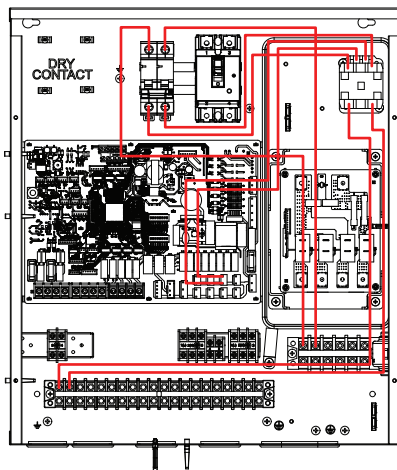



## Zonewarmtekit

Dit product kan worden gebruikt door de thermische zonnekit op de site aan te sluiten. Er kan warm water worden gebruikt dat wordt verwarmd door een zonnestelsel. De eindgebruiker moet de LG AWHP-thermische zonnekit zijn.

### Hoe de thermische zonnekit te installeren

[Onderdelen van de thermische zonnekit]



Sensor houder

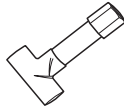

Slang aansluiting



Thermische zonnekit

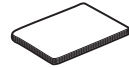

Installatiehandleiding

Volg de onderstaande procedures met stap 1 tot 4.

**Stap 1.** Installeer de buisconnector op de pijp van het thermische zonnestelsel en plaats de sensorhouder en de thermische zonnensensor in de juiste volgorde. Er kan een verloopstuk of expander nodig zijn om met de diameter van de leiding te passen.

**Stap 2.** Controleer of de voeding van het apparaat is uitgeschakeld.

**Stap 3.** Demonteer de voorpanelen en zoek de schakelkast (binnen) van het apparaat.

**Stap 4.** Plaats de kabelboom volledig in de printplaat en bevestig de thermische sensor in de pijpconnector zoals hieronder wordt weergegeven.

\* Als de SWW-sensor is aangesloten, koppelt u eerst de sensor van de printplaat los.  
Thermische zonnensensor : PT1000 (Veldlevering)

Voor Split R32 Indoor Unit 4-series, voor Split R410A Indoor Unit 3-series

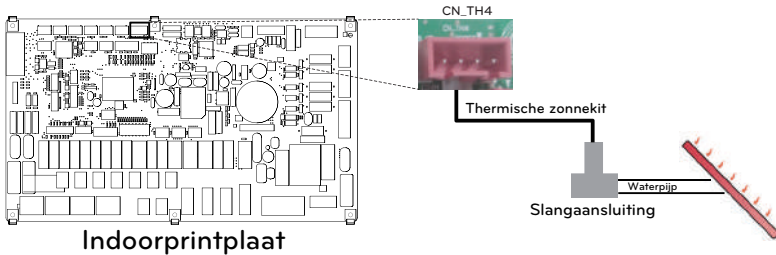

Voor gedeelde binnenunit 5-serie, voor hydrosplit

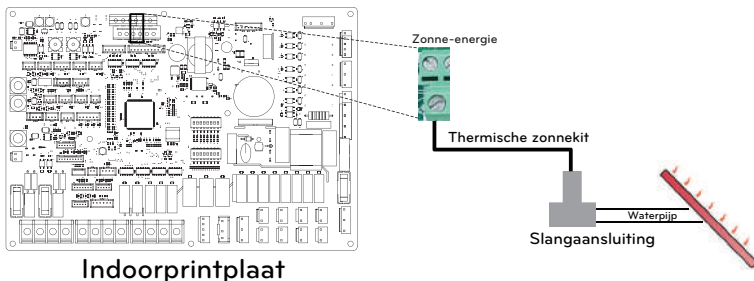

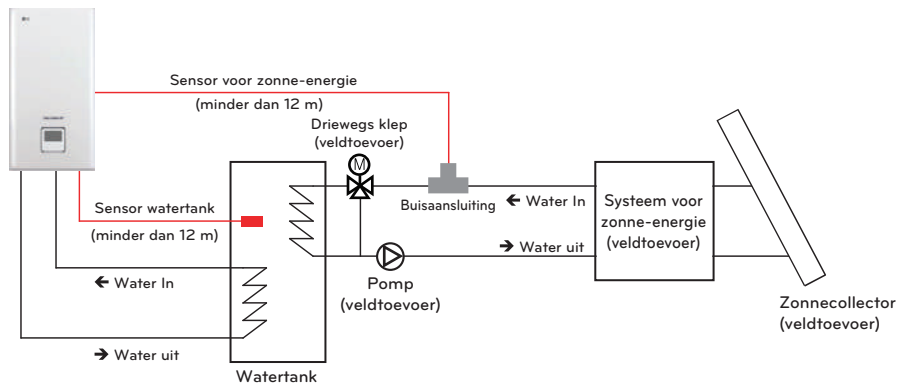

\* De plaats van de installatie van water in / water out kan variëren, afhankelijk van het model.

- Plaats sensor totdat de kabel is zoals hieronder getoond



## ! LET OP

Montage sensor

Plaats de sensor in de sensoraansluiting en schroef hem stevig vast.

## Droog contact

Een droogcontact is een oplossing voor automatische regeling van het HVAC-systeem naar goeddunken van de eigenaar. Kortom, het is een schakelaar die kan worden gebruikt om het apparaat in/uit te schakelen nadat het signaal van externe bronnen is ontvangen.

### Hoe een droogcontact te installeren

[Onderdelen van een droogcontact]

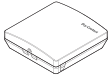

Lichaam droogcontact



Kabel (voor het maken van verbinding met IDU)

Volg de onderstaande procedures met stap 1 tot 4.

**Stap 1.** Controleer of de voeding van het apparaat is uitgeschakeld.

**Stap 2.** Demonteer de voorpanelen en zoek aansluitklemmen in de binnenprintplaat.

**Stap 3.** Sluit de kabel goed aan op de printplaat van het apparaat (CN\_CC).

**Stap 4.** Plaats vervolgens de kabelboom stevig op de printplaat van het droge contact (CN\_INDOOR) zoals hieronder wordt weergegeven.

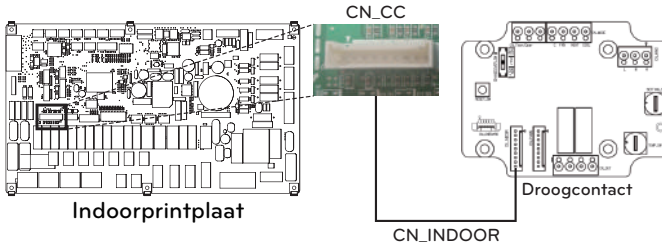

(Voor Split R32 Indoor Unit 4-series, voor Split R410A Indoor Unit 3-series)

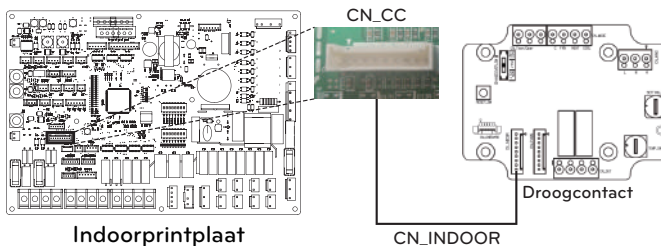

(For Split Indoor unit 5 Series, For Hydrosplit)

### OPMERKING

- Raadpleeg de installatiehandleiding die is meegeleverd met Dry Contact voor meer informatie over het installeren van Dry Contact.
- Lees hoofdstuk 8 (installatie van accessoires) en hoofdstuk 9 (instelling DIP-switch) voor de systeeminstellingen.

[Instelling voor de ingang van het contactsignaal]

- Alleen voor sluiting van het invoercontact (geen stroominvoer)

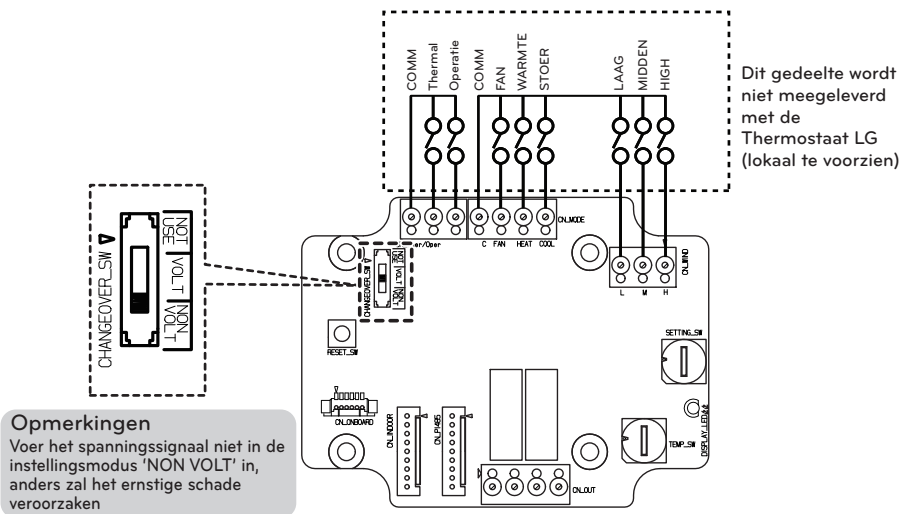

- Voor ingangcontactspanning: 12 V gelijkstroom, 24 V ~

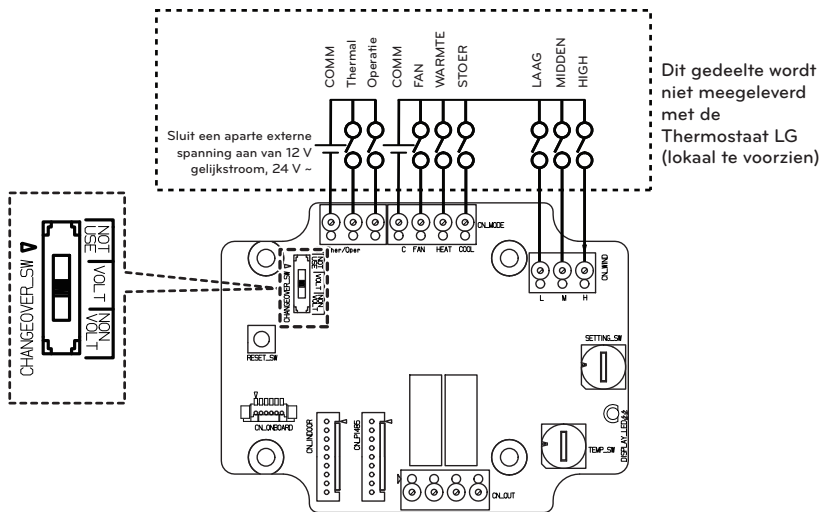

## Externe controller - Programmeerbare digitale invoer instellen

Als u controle wilt hebben afhankelijk van de externe digitale ingang (AAN / UIT), sluit u de kabel aan op de binnenruimte PCB (CN\_EXT).

Volg de onderstaande procedures met stap 1 tot 4.

**Stap 1.** Controleer of de voeding van het apparaat is uitgeschakeld.

**Stap 2.** Demonteer de voorpanelen en zoek de schakelkast (binnen) van het apparaat

**Stap 3.** Sluit de afstandsbediening volledig aan op de printplaat (CN\_EXT).

**Stap 4.** Sluit de kabel en het installatiedeel van de site aan.

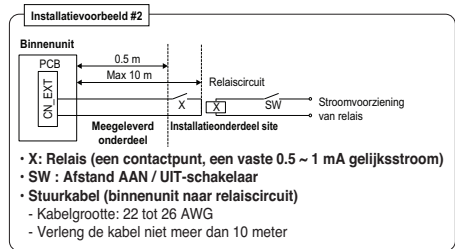
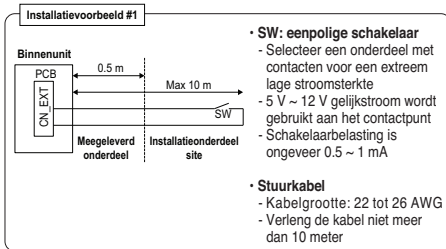
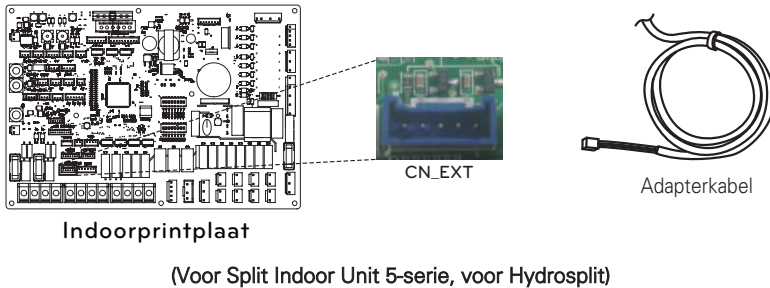
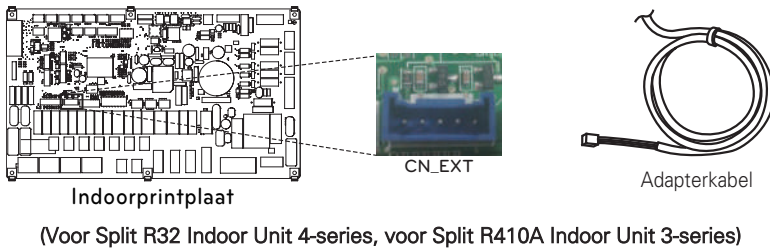

## Draadloze temperatuursensor

De draadloze temperatuursensor op afstand kan overal worden geïnstalleerd waar een gebruiker de temperatuur wil detecteren.

### Installatievoorwaarden

De rol en beperking tijdens de installatie van de externe luchttemperatuursensor lijkt veel op die van de thermostaat.

- De afstand tussen de binneneenheid en de externe luchttemperatuursensor moet kleiner zijn dan 15 m vanwege de lengte van de verbindingkabel van de externe luchttemperatuursensor.
- Raadpleeg voor andere beperkingen de vorige pagina waar beperkingen over de thermostaat worden beschreven.

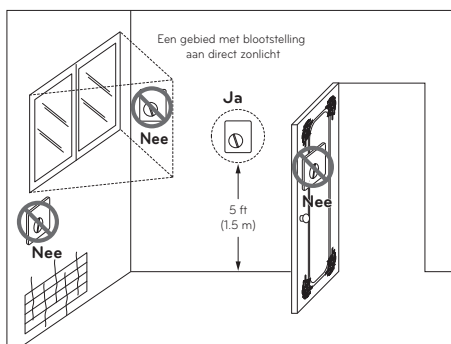

Thermostaat

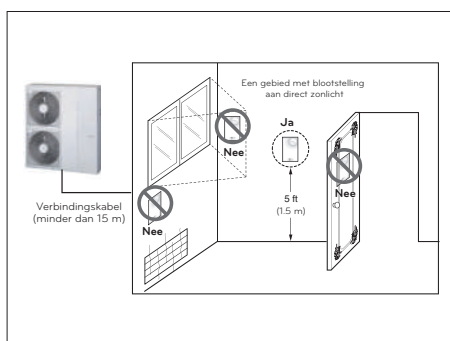

Draadloze luchttemperatuursensor

## Hoe de draadloze temperatuursensor te installeren

[Onderdelen van de externe temperatuursensor]



Kabel



Schroef (voor het bevestigen van de externe sensor)

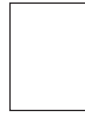

Installatiehandleiding

Volg de onderstaande procedures met stap 1 tot 6.

**Stap 1.** Bepaal waar de externe temperatuursensor is geïnstalleerd. Bepaal vervolgens de locatie en hoogte van de bevestigingsschroeven in afb. 1 (interval tussen de schroeven: 60mm)

**Stap 2.** Controleer of de voeding van het apparaat is uitgeschakeld.

**Stap 3.** Demonteer de voorpanelen en zoek de schakelkast (binnen) van het apparaat.

**Stap 4.** Plaats de temperatuursensor in de printplaat (CN\_ROOM) en bevestig de sensor stevig zoals wordt weergegeven in 2.

**Stap 5.** De verbindingdraad is niet belangrijk wanneer u de kleur van de draad wijzigt vanwege niet-polaire.

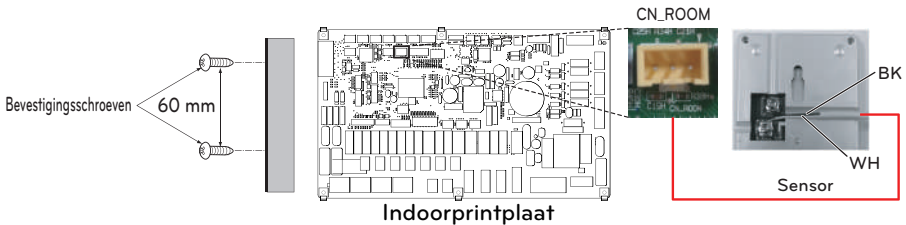

[afb. 1]

[afb. 2]

(Voor Split R32 Indoor Unit 4-series, voor Split R410A Indoor Unit 3-series)

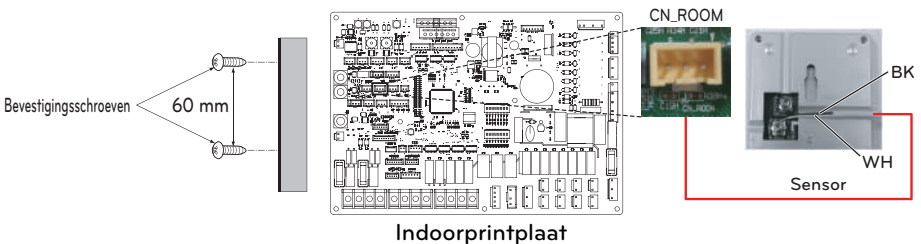

[afb. 1]

[afb. 2]

(Voor Split Indoor Unit 5-serie, voor Hydrosplit)

**Stap 6.** Integreer de draadloze temperatuursensor met de schroeven in de volgorde van de pijlen.

De afstandsbediening bevestigen

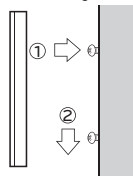

## ! LET OP

- Kies een plek waar de gemiddelde temperatuur van de werking van de eenheid kan worden gemeten.
- Vermijd direct zonlicht.
- Kies een plek waar de koelings-/verwarmingsapparaten de sensor van de afstandsbediening niet beïnvloeden.
- Kies de plaats waar de uitlaat van de koelventilator de sensor van de afstandsbediening niet beïnvloedt.
- Kies een plek waar de afstandsbedieningssensor niet wordt beïnvloed als de deur open staat.

## OPMERKING

- Raadpleeg de installatiehandleiding die is meegeleverd met de temperatuursensor op afstand voor meer informatie over het installeren van de temperatuursensor op afstand.
- Lees voor de systeemconfiguratie hoofdstuk 8 (Installatie van accessoires) en hoofdstuk 9 (DIP-schakelaar instelling).



## Zonnepomp

Er kan een zonnepomp nodig zijn om de waterstroom te activeren wanneer het thermische zonnesysteem is geïnstalleerd.

### Bekabelen van een zonnepomp

Volg de onderstaande procedures met stap 1 tot 4.

**Stap 1.** Controleer of de voeding van het apparaat is uitgeschakeld.

**Stap 2.** Demonteer de voorpanelen en zoek de schakelkast (binnen) van het apparaat.

**Stap 3.** Controleer of de kabelboom (zwart) volledig in de printplaat van de binnenuit (CN\_W\_PUMP\_B) zit.

**Stap 4.** Sluit de externe pomp aan op klemmenblok 1 (4/5).

\* Het is mogelijk om de zonnepomp niet te gebruiken, afhankelijk van de installatieomgeving.

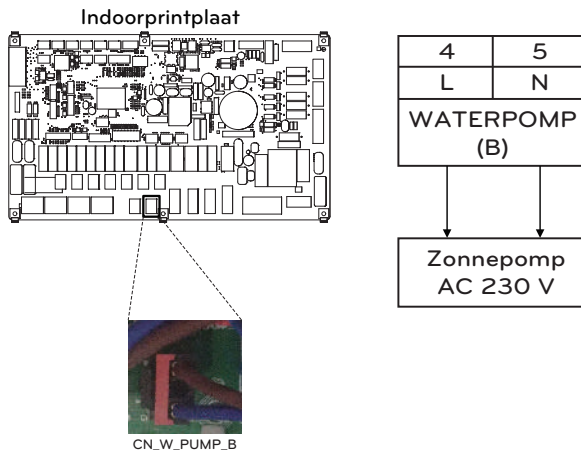

(Voor Split R32 Indoor Unit 4-series, voor Split R410A Indoor Unit 3-series)

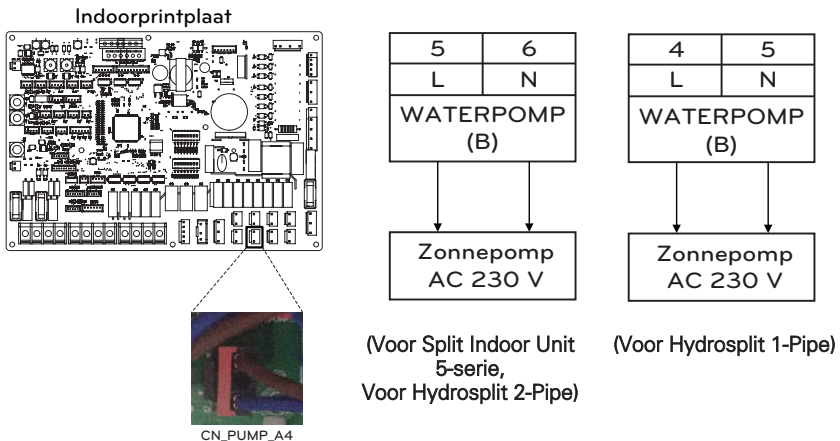

## Externe pomp

Externe pomp kan nodig zijn als de kamer voor vloerverwarming te groot of niet goed geïsoleerd is (potentieel vrij). Er is ook een externe pomp geïnstalleerd met een buffertank om voldoende capaciteit te behouden.

### Bekabelen van een externe pomp

Volg de onderstaande procedures met stap 1 tot 3.

**Stap 1.** Controleer of de voeding van het apparaat is uitgeschakeld.

**Stap 2.** Demonteer de voorpanelen en zoek aansluitklemmen in de binnenprintplaat.

**Stap 3.** Sluit de voedingskabel goed aan op het klemmenblok.

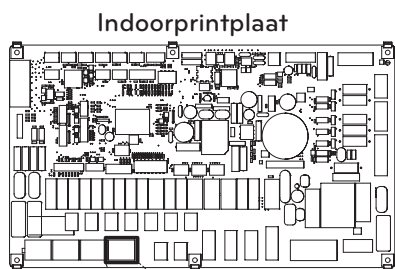

TB\_EXT\_PUMP



Externe pomp  
(Spanningsvrij)

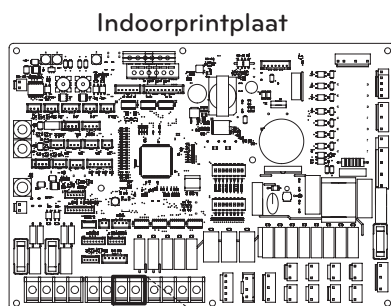

PUMP A2

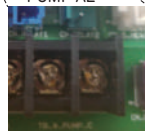

Externe pomp  
(Spanningsvrij)

(Voor Split R32 Indoor Unit 4-serie, voor Split R410A Indoor Unit 3-serie)

(Voor Split Indoor Unit 5-serie, voor Hydrosplit)

## Wi-fi-modem

De Wi-Fi-modem maakt bediening op afstand via de smartphone mogelijk. Beschikbare functies omvatten de aan/uit-selectie, gebruiksmodus, warmwaterbereiding, temperatuurinstelling en wekelijkse planning, enz. Raadpleeg de handleiding die is meegeleverd met de accessoires voor gedetailleerde instructies.

### Hoe de Wi-Fi-modem te installeren

[Onderdelen van de Wi-Fi-modem]

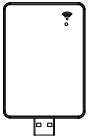

Behuizing Wi-Fi-modem

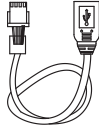

USB-kabel

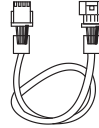

Verlengkabel

\* Verlengkabel voor Wi-Fi-modem : PWYREW000 (afzonderlijk verkrijgbaar)

Volg de onderstaande procedures met stap 1 tot 5.

**Stap 1.** Controleer of de voeding van het apparaat is uitgeschakeld.

**Stap 2.** Demonteer de voorpanelen en zoek de schakelkast (binnen) van het apparaat.

**Stap 3.** Sluit de USB-kabel aan op de printplaat van de binneneenheid (CN\_WF; blauw) totdat deze vastklikt.

**Stap 4.** Verbind de Wi-Fi-modem goed met de USB-kabel.

**Stap 5.** Raadpleeg de afbeelding hieronder om de Wi-Fi-modem op de gemarkeerde positie te installeren.

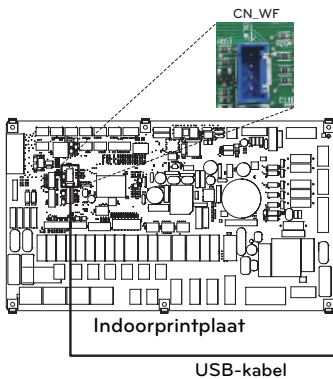

USB-kabel

(Voor Split R32 Indoor Unit 4-series, voor Split R410A Indoor Unit 3-series)

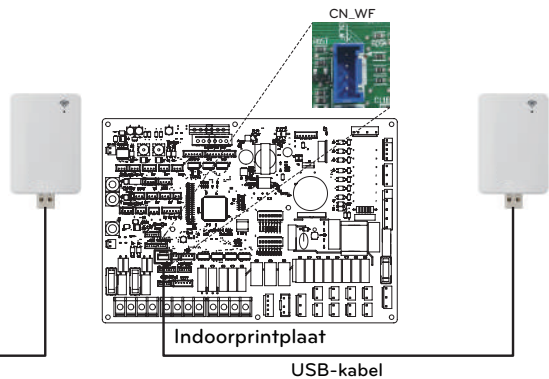

USB-kabel

(Voor Split Indoor Unit 5-serie, voor Hydrosplit)

## Smart Grid (Voor Split R32 Indoor Unit 4-series, voor Split R410A Indoor Unit 3-series)

TDit product biedt de SG Ready-functie voor gebruikers. Het maakt het mogelijk de interne werking (verwarmen / warm water) te stoppen en de doeltemperatuur te regelen, afhankelijk van het ingangssignaal van de stroomvoorziening.

### Bekabelen van smart grid

Volg de onderstaande procedures met stap 1 tot 3.

**Stap 1.** Controleer of de voeding van het apparaat is uitgeschakeld.

**Stap 2.** Demonteer de voorpanelen en zoek aansluitklemmen in de binnenprintplaat.

**Stap 3.** Sluit de voedingskabel volledig aan op het klemmenblok op de printplaat (TB\_SG2, TB\_SG1), zoals hieronder wordt weergegeven.

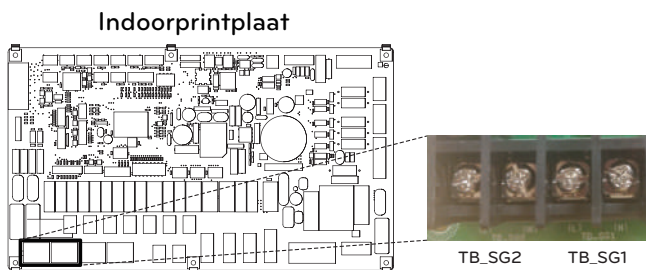

### Verwarming en warm water werken afhankelijk vaningangssignaal (SG1 / SG2)

Status display	Invoersignaal		Opdracht	Kost (electrisch)	Gebruik	
	SG1	SG2			Verwarming	Sanitair warm water
SGN	Openen	Openen	Normale functie	Normale prijs	Werkingsstatus behouden	Werkingsstatus behouden
SG1	Afsluiten	Openen	Werking uit (vergrendeling hulpprogramma)	Hoge prijs	Geforceerd interne werking uitgeschakeld	Geforceerd interne werking uitgeschakeld
SG2	Openen	Afsluiten	Werking op aanbevolen	Lage prijs	Automatische wijziging van de doeltemperatuur is afhankelijk van de SG-moduswaarde in de installatie-instelling - Stap 0: doeltemperatuur behouden - Stap 1: 2 °C verhoging van de doeltemperatuur - Stap 2: 5 °C verhoging van de doeltemperatuur	Wijziging van de doeltemperatuur hangt automatisch af van de SG-moduswaarde in de installatie-instelling - Stap 0: 5 °C verhoging van de doeltemperatuur - Stap 1: 5 °C verhoging van de doeltemperatuur - Stap 2: 7 °C verhoging van de doeltemperatuur
SG3	Afsluiten	Afsluiten	Aanbevolen werking	Zeer lage prijs	Werkingsstatus behouden	Doeltemperatuur wordt automatisch gewijzigd naar 80 °C

## Energiestatus (Voor Split Indoor Unit 5-serie, voor Hydrosplit)

Dit product versterkt energiestatussen waarmee klanten zoveel mogelijk van hun eigen duurzame energie kunnen gebruiken. Dit kan ingestelde punten verschuiven afhankelijk van het invoersignaal van ESS (Energie Storage System, energie-opslagsysteem) of van een ander toestel van een derde partij die gebruik maakt van Modubus RTU of Digitale 230V invoer.

### Beschikbare energiestatussen

Er zijn 8 energiestatussen beschikbaar. 4 vaste en 4 aanpasbare - elk met de mogelijkheid om het zelfverbruik van duurzame energie te verbeteren.

Energiestatus	Opdracht	Batterijstatus van opladen	Gebruik (standaard instelling)					
			Verwarming		Verkoeler		Sanitair warm water	
			Instelling	Bereik	Instelling	Bereik	Instelling	Bereik
1	Gebruik UIT (Utiliteitsslot)	Laag	Geforceerd interne werking uitgeschakeld	Vast	Geforceerd interne werking uitgeschakeld	Vast	Geforceerd interne werking uitgeschakeld	Vast
2	Normale functie	Normaal	Werkingsstatus behouden	Vast	Werkingsstatus behouden	Vast	Werkingsstatus behouden	Vast
3	Werkingsstatus op aanbevelen	Hoog	Verhoog 2 °C van doeltemperatuur	Vast	Werkingsstatus behouden	Vast	Verhoog 5 °C van doeltemperatuur	Vast
4	Aanbevolen werking	Zeer hoog	Werkingsstatus behouden	Vast	Werkingsstatus behouden	Vast	DHW Doel 80 °C	Vast
5	Aanbevolen werking	Zeer hoog	Verhoog van doeltemperatuur	0/+30 (Standaard : +5)	Verlaag van doeltemperatuur	0/-30 (Standaard : -5)	Verhoog van doeltemperatuur	0/+50 (Standaard : +30)
6	Werkingsstatus op aanbevelen	Hoog	Verhoog van doeltemperatuur	0/+30 (Standaard : +2)	Verlaag van doeltemperatuur	0/-30 (Standaard : -2)	Verhoog van doeltemperatuur	0/+50 (Standaard : +10)
7	Gebruik Besparing	Laag	Verlaag van doeltemperatuur	0/-30 (Standaard : -2)	Verhoog van doeltemperatuur	0/+30 (Standaard : +2)	Verlaag van doeltemperatuur	0/-50 (Standaard : 0)
8	Gebruik Super Besparing	Zeer laag	Verlaag van doeltemperatuur	0/-30 (Standaard : -5)	Verhoog van doeltemperatuur	0/+30 (Standaard : +5)	Verlaag van doeltemperatuur	0/-50 (Standaard : 0)

## Digitale invoer voor energiebesparing (ESS, Smart Grid) (Voor Split Indoor Unit 5-serie, voor Hydrosplit)

Dit product levert twee digitale invoeren (ES1 / ES2) die gebruikt kunnen worden voor het wisselen tussen energiestatussen als Modbus RTU (CN-COM) niet gebruikt wordt.

### Beschikbare energiestatussen

Er zijn in totaal 8 energiestatussen beschikbaar. Vier verschillende statussen kunnen gestart worden met de 230V invoeren - standaard energiestatussen 1-4.

Met de digitale invoertoewijzing in het menu 'Energiestatus/Digitale invoer toewijzing' van het bedieningspaneel, kunnen verschillende energiestatussen geselecteerd worden voor signalen 0:1 en 1:1.

0:0 is altijd gekoppeld aan ES2 (normaal gebruik) en 1:0 is altijd gekoppeld aan ES1 (Gebruik uit/Utiliteitsslot).

### Instellen van het signaal digitale invoer

Volg de onderstaande procedures met stap 1 tot 3.

**Stap 1.** Controleer of de voeding van het apparaat is uitgeschakeld.

**Stap 2.** Demonteer de voorpanelen en zoek aansluitklemmen in de binnenprintplaat.

**Stap 3.** Sluit de voedingskabel volledig aan op het klemmenblok op de printplaat (ES2, ES1), zoals hieronder wordt weergegeven.

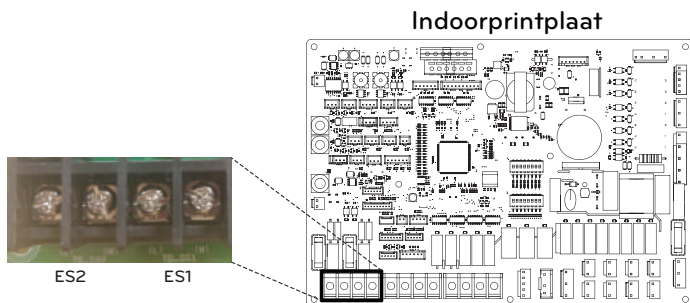

Indoorprintplaat

### Energiestatus afhankelijk van invoersignaal (ES1 / ES2)

Invoersignaal		Uitvoerstatus	
ES1	ES2	Standaard	Bereik
0	0	ES2	vast
1	0	ES1	
0	1	ES3	ES3-ES8
1	1	ES4	

## Tweewegklep

De tweewegklep is vereist om de waterstroom tijdens het koelen te regelen. De rol van de tweewegklep is om de waterstroom naar de vloerlus in de koelmodus af te sluiten wanneer de ventilatorconvectoren is uitgerust voor koeling.

### Algemene informatie

**THERMAV** ondersteunt volgende 2-wegsklep.

Type	Werkingsmodus	Provozní režim	Ondersteund
NO 2-draads (1)	230 V AC	Bekrachten : Klep sluit	Ja
		Spanningsloos maken : Klep opent	
NC 2-draads (2)	230 V AC	Bekrachten : Klep sluit	Ja
		Spanningsloos maken : Klep opent	

(1) : Type normaal open. Als er GEEN elektrische stroom wordt geleverd, is de klep geopend. (Als er geen elektrische stroom wordt geleverd, is de klep gesloten.)

(2) : Type normaal gesloten. Als er GEEN elektrische stroom wordt geleverd, is de klep gesloten. (Als er elektrische stroom wordt geleverd, is de klep geopend.)

### Hoe tweewegklep bedraden

Volg de onderstaande procedures met stap 1 tot 2.

**Stap 1.** Maak de voorklep van het binnenelement los en open de schakelkast.

**Stap 2.** Zoek het aansluitblok en sluit de draad aan zoals hieronder wordt weergegeven.

Voor Split R32 Indoor Unit 4-series,  
Voor Split R410A Indoor Unit 3-series  
Voor Hydrosplit 1-Pipe

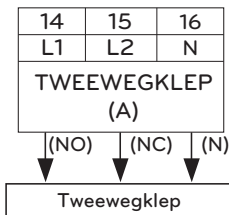

Voor gedeelde binnenelement 5-serie,  
Voor Hydrosplit 2-Pipe

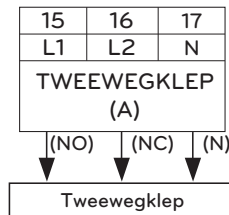

### ! LET OP

Dauwcondensatie

- Een onjuiste bedrading kan condensvorming op de vloer veroorzaken. Als de radiator is aangesloten op de vloerwaterlus, kan er dauwcondensatie op het oppervlak van de radiator optreden.

### ! WAARSCHUWING

Bedrading

- Het type normaal open moet worden aangesloten op de draad (NO) en de draad (N) voor het sluiten van de klep in de koelingsmodus.
- Het type normaal gesloten moet worden aangesloten op de draad (NC) en de draad (N) voor het sluiten van de klep in de koelingsmodus.

(NO): Actief signaal (voor het type normaal open) van de printplaat naar de tweewegklep  
(NC): Actief signaal (voor het type normaal gesloten) van de printplaat naar de tweewegklep  
(N): Neutraal signaal van de printplaat naar de tweewegklep

### Laatste controle

- Stroomrichting :
  - Er mag geen water in de vloerlus in de koelingsmodus stromen.
  - Controleer de temperatuur aan de waterinlaat van de vloerlus om de stroomrichting te controleren.
  - Als de bedrading correct is aangesloten, mogen deze temperaturen in de koelmodus niet onder de 16 °C worden bereikt.

## Driewegklep(A)

3-wegklep (A) is vereist om de SWW-tank te gebruiken. De driewegklep heeft als doel het schakelen tussen de vloerverwarmingslus en de verwarmingslus van de watertank. Bovendien is deze vereist om boilers van derden te gebruiken.

### Algemene informatie

**THERMAV.** volgende 3-wegklep.

Type	Vermogen	Werkingsmodus	Ondersteund
SPDT 3-draads (1)	220-240 V~	'Stroom A' tussen 'Stroom A' en 'Stroom B' (2)	Ja
		'Stroom B' tussen 'Stroom A' en 'Stroom B' (3)	Ja

- (1) : SPDT = eenpolig, dubbele weg. Drie draden bestaan uit Live1 (voor het selecteren van stroom A), Live2 (voor stroom B te selecteren) en neutraal (gewoon gebruik).  
 (2) : Stroom A betekent waterstroom van de eenheid naar het ondergronds watercircuit.  
 (3) : Stroom B betekent waterstroom van de eenheid naar de warmwatertank.'

### Hoe driewegklep bedraden(A)

Volg de onderstaande procedures met stap 1 tot 2.

**Stap 1.** Leg het voorpaneel van de eenheid bloot.

**Stap 2.** Zoek het aansluitblok en sluit de draad aan zoals hieronder wordt weergegeven.

Voor Split R32 Indoor Unit 4-series,  
 Voor Split R410A Indoor Unit 3-series  
 Voor Hydrosplit 1-Pipe

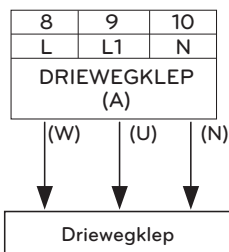

Voor gedeelde binneneenheid 5-serie,  
 Voor Hydrosplit 2-Pipe

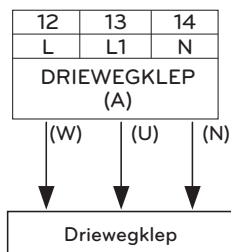

## ! WAARSCHUWING

- De driewegklep moet de watertanklus selecteren wanneer elektrische stroom naar draad (W) en draad (N) wordt gevoerd.
- De driewegklep moet de vloerlus selecteren wanneer elektrische stroom naar draad (U) en draad (N) wordt gevoerd.

(W) : Actief signaal (watertankverwarming) van de printplaat naar de driewegklep.

(U): Actief signaal (vloerverwarming) van de printplaat naar de driewegklep.

(N): Neutraal signaal van de printplaat naar de driewegklep.



## Driewegklep(B)

Een 3-wegklep(B) is vereist om het thermische zonnecircuit te gebruiken. De driewegklep wordt gebruikt voor het schakelen tussen de open en de gesloten modus van het zonnecircuit.

### Algemene informatie

**THERMA V.** volgende 3-wegklep.

Type	Vermogen	Werkingsmodus	Ondersteund
SPDT 3-draads (1)	220-240 V~	'Stroom A' tussen 'Stroom A' en 'Stroom B' (2)	Ja
		'Stroom B' tussen 'Stroom A' en 'Stroom B' (3)	Ja

(1) : SPDT = eenpolig, dubbele weg. Drie draden bestaan uit Live1 (voor het selecteren van stroom A), L1vef 2 (voor stroom B te selecteren) en neutraal (gewoon gebruik).

(2) : Stroom B betekent 'herhaaldelijke warmtebron naar het zonnepaneel'. (gesloten circuitmodus)

(3) : Stroom A betekent 'warmtebronstroom van zonnepaneel naar SWW-tank in zonnecircuit'. (open circuitmodus)

### Hoe driewegklep bedraden(B)

Volg de onderstaande procedures met stap 1 tot 2.

**Stap 1.** Leg het voorpaneel van de eenheid bloot.

**Stap 2.** Zoek het aansluitblok en sluit de draad aan zoals hieronder wordt weergegeven.

Voor Split R32 Indoor Unit 4-series,  
Voor Split R410A Indoor Unit 3-series  
Voor Hydrosplit 1-Pipe

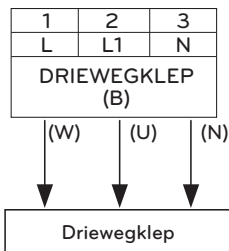

Voor gedeelde binneneenheid 5-serie,  
Voor Hydrosplit 2-Pipe

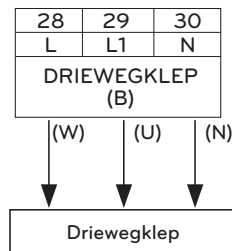

## ! WAARSCHUWING

- De 3-wegklep zou "zonnecircuit sluiten" moeten selecteren wanneer elektrische stroom wordt geleverd aan draad (W) en draad (N).
- De 3-wegklep moet "open zonnecircuit" selecteren wanneer elektrische stroom wordt geleverd naar draad (U) en draad (N).

(W) : Actief signaal (gesloten zonnecircuit) van printplaat naar driewegklep.

(U) : Actief signaal (open zonnecircuit) van printplaat naar driewegklep.

(N): Neutraal signaal van de printplaat naar de driewegklep.

## Laatste controle

Nr.	Controlepunt	Beschrijving
1	Verbinding van waterinlaat/-uitlaat	<ul style="list-style-type: none"> <li>- Controleer of de afsluitkleppen moeten worden gemonteerd met waterinlaat- en uitlaatpijp van de eenheid</li> <li>- Controleer de locatie van de waterinlaat-/uitlaat waterleiding</li> </ul>
2	Hydraulische druk	<ul style="list-style-type: none"> <li>- Controleer de druk van het toegevoerde water aan de hand van de drukmeter in de eenheid</li> <li>- De druk van het toegevoerde water moet onder de 3,0 bar zijn.</li> </ul>
3	Waterpompcapaciteit	<ul style="list-style-type: none"> <li>- Stel de snelheid van de waterpomp niet in op 'Min' om voldoende waterstroming te garanderen.</li> <li>- Het kan een onverwachte stroomsnelheidsfout CH14 veroorzaken. (Zie hoofdstuk 4 'Aansluiting van waterleidingen en watercircuit')</li> </ul>
4	Transmissielijn en stroombronbedrading	<ul style="list-style-type: none"> <li>- Controleer of de transmissielijn en de stroombronbedrading van elkaar zijn gescheiden.</li> <li>- Als dit niet het geval is, kan elektronische ruis optreden door de stroombron.</li> </ul>
5	De kenmerken van de voedingskabel	<ul style="list-style-type: none"> <li>- Controleer de specificaties van de stroomkabel (raadpleeg hoofdstuk 4 'Kabels aansluiten')</li> </ul>
6	Driewegklep	<ul style="list-style-type: none"> <li>- Er moet water uit de wateruitlaat van de eenheid naar de waterinlaat van de sanitaire tank stromen wanneer de verwarming van de sanitaire tank is geselecteerd.</li> <li>- Om de stroomrichting te controleren, moet u ervoor zorgen dat de wateruitlaattemperatuur van de eenheid en de waterinlaattemperatuur van de sanitaire watertank overeenkomen</li> </ul>
7	Tweewegklep	<ul style="list-style-type: none"> <li>- Er mag geen water in de vloerlus in de koelingsmodus stromen.</li> <li>- Controleer de temperatuur aan de waterinlaat van de vloerlus om de stroomrichting te controleren.</li> <li>- Als de bedrading correct is aangesloten, mogen deze temperaturen in de koelmodus niet onder de 16 °C worden bereikt.</li> </ul>
8	Luchtventilatie	<ul style="list-style-type: none"> <li>- Luchtopening moet zich op het hoogste niveau van het waterleidingsysteem bevinden</li> <li>- Het moet worden geïnstalleerd op het punt dat gemakkelijk te onderhouden is.</li> <li>- Het duurt enige tijd om lucht in het watersysteem te verwijderen als luchtzuivering niet voldoende wordt uitgevoerd, kan het CH14-fout optreden. (zie hoofdstuk 4 'Water laden')</li> </ul>

# CONFIGURATIE

Omdat **THERMAV** is ontworpen om te voldoen aan verschillende installatie-omgevingen, is het belangrijk om het systeem correct in te stellen. Als dit niet correct is geconfigureerd, kan een onjuiste werking of verminderde prestaties worden verwacht.

## Instelling DIP-schakelaar (Voor Split R32 Indoor Unit 4-series, voor Split R410A Indoor Unit 3-series)

### ! LET OP

Schakel de elektrische voeding uit voordat u de DIP-schakelaar instelt

- Wanneer u de DIP-schakelaar instelt, moet u de elektrische voeding uitschakelen om een elektrische schok te voorkomen.





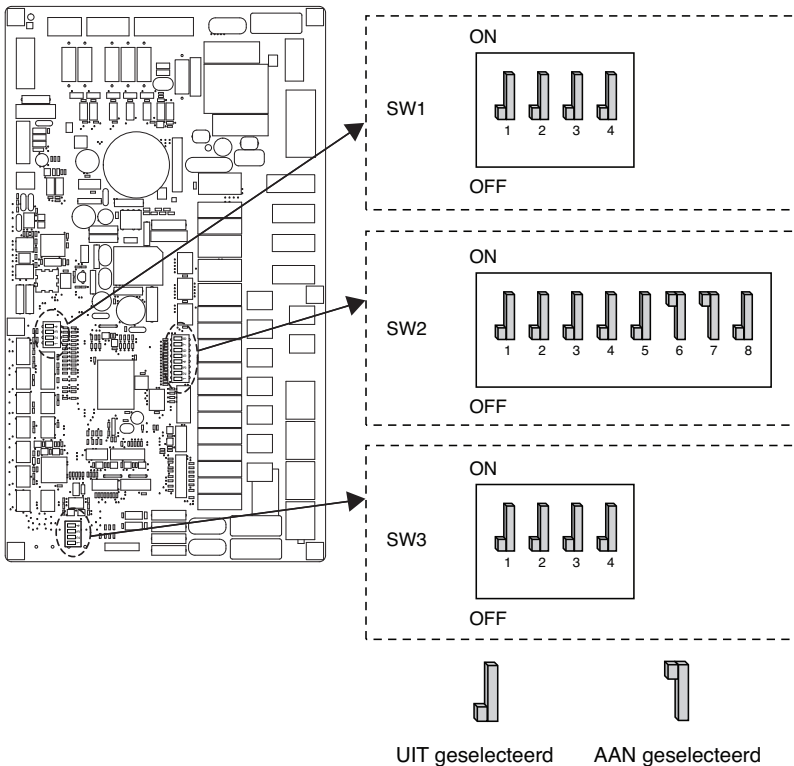



























### Algemene informatie

#### Indoorprintplaat



## Informatie DIP-schakelaar













### Optie schakelaar 2

Beschrijving		Instelling	Standaard
Groepscontrole	1 	Als Master	1 
	1 	Als Slave	
Informatie over accessoire-installatie	  2 3	Warmtepomp is geïnstalleerd (alleen circuit verwarming (koeling))	2  3 
	  2 3	Warmtepomp + SWW-tank is geïnstalleerd	
	  2 3	Warmtepomp + SWW-tank + thermisch zonnestelsel is	
	  2 3	Niet gebruikt	
Programma	4 	Enkel verwarmen	4 
	4 	Verwarmen en koelen	
Stroomschakelaar (Stromingssensor) detectie	5 	Altijd	5 
	5 	Terwijl de waterpomp is ingeschakeld	
De capaciteit van de reserveverwarming selecteren	  6 7	Elektrische verwarming wordt niet gebruikt	6  7 
	  6 7	1Ø-model: halve capaciteit wordt gebruikt 3Ø-model: 1/3 capaciteit wordt gebruikt	
	  6 7	Niet gebruikt	
	  6 7	Volledige capaciteit wordt gebruikt	
Informatie thermostaatinstallatie	8 	Thermostaat NIET geïnstalleerd	8 
	8 	Thermostaat geïnstalleerd	

### LET OP

- Als een externe pomp of andere ketel is geïnstalleerd, moet DIP-schakelaar nr. 5 instellingswijziging (Uit → Aan) worden toegevoegd

## Optie schakelaar 1

Beschrijving	Instelling		Standaard
MODBUS	1 	Als meester (LG-uitbreidingsmodules)	1 
	1 	Als slaaf (controller van derden)	
MODBUS -communicatietype	2 	Gemeenschappelijke derde partij	2 
	2 	SIEMENS	
-	  3 3	Niet gebruikt	3 
-	  4 4	Niet gebruikt	4 

## Optie schakelaar 3

Beschrijving	Instelling		Standaard
Luchtsensor voor de externe ruimte (accessoire)	1 	Externe sensor is niet geïnstalleerd	1 
	1 	Externe sensor is geïnstalleerd	
Antivriesmiddel *	2 	Er wordt geen antivriesmiddel gebruikt	2 
	2 	Er wordt antivriesmiddel gebruikt **	
-	  3 3	Niet gebruikt	3 
-	  4 4	Niet gebruikt	4 

\* Deze functie is alleen beschikbaar voor de R32-modellen.

\*\* Mogelijkheid om koudere watertemperatuur toe te staan door in te stellen. Bridge bij CN\_FLOW2 op PCB moet zijn aangesloten om de instelling te activeren.

### Buiten PCB (5, 7, 9 kW)

U36A raamwerk (Voor R32)

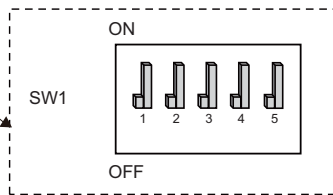
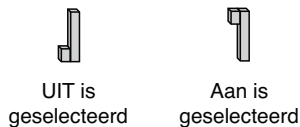
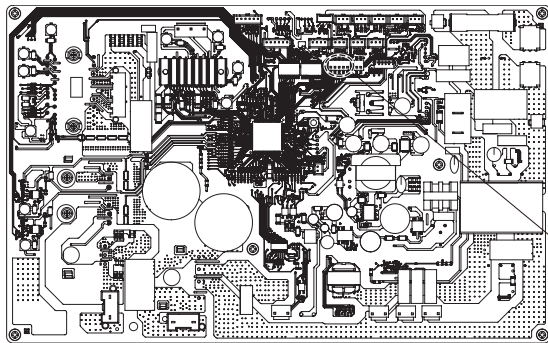

U36A raamwerk (Voor R410A)

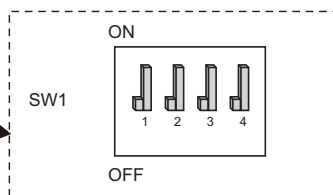
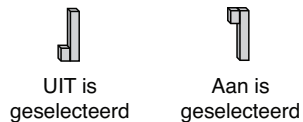
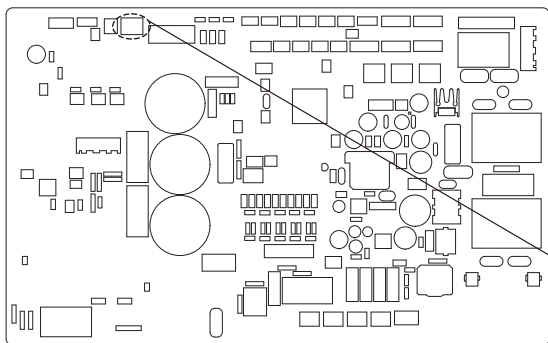

## Buiten PCB (12, 14, 16 kW)

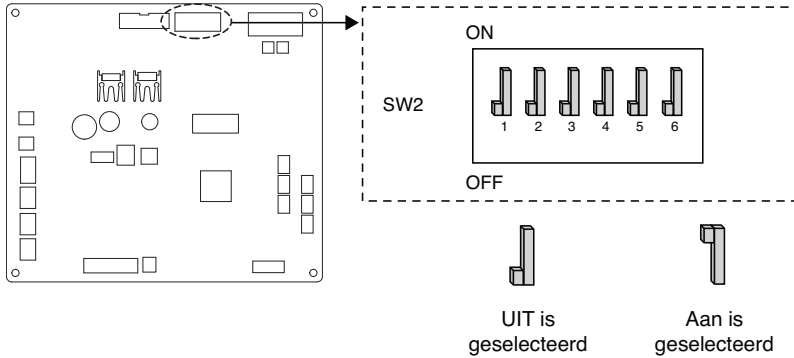

## Informatie over DIP-schakelaars

Beschrijving		Instelling	Standaard
Modus laag geluid	2	Modus altijd - Laag geluidsmodus voor doeltemperatuur behouden	2
	2	Gedeeltelijke AAN / UIT-modus - Laag geluidsmodus voor doeltemperatuur uitschakelen	
Piekcontrole	3	Max-modus	3
	3	Piekcontrole - Om de maximale stroom te beperken (energiebesparing)	

\* Allen DIP-schakelaar nr. 2 en nr. 3 hebben een functie. Andere hebben geen functie.

\* Wanneer u de modus beperkt laag geluid instelt, kan de modus worden afgesloten om de capaciteit daarna te beveiligen Voor een bepaalde tijd.

## OPMERKING

\* De ingangsstroomwaarde kan worden beperkt door de werking van de DIP-schakelaar.

Capaciteit	mode	Max Modus Running Current (A)	Piekregelingsmodus Lopende stroom (A)
1Ø 5,7,9 kW	Koeling	23	17
	Verwarming	23	17
1Ø 12,14,16 kW	Koeling	35	25
	Verwarming	35	27
3Ø 12,14,16 kW	Koeling	15	10
	Verwarming	15	12

## Instelling DIP-schakelaar (Voor Split Indoor Unit 5-serie, voor Hydrosplit)

### ! LET OP

Schakel de elektrische voeding uit voordat u de DIP-schakelaar instelt

- Wanneer u de DIP-schakelaar instelt, moet u de elektrische voeding uitschakelen om een elektrische schok te voorkomen.

## Algemene informatie

### Indoorprintplaat

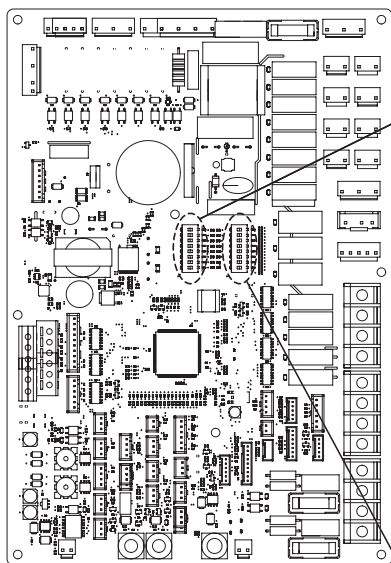

(Voor Split Indoor Unit 5-serie)

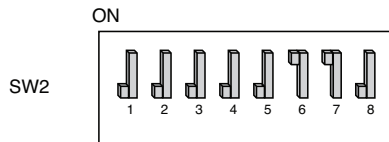

OFF

(Voor Hydrosplit)

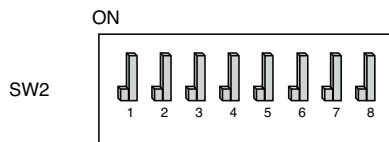

OFF

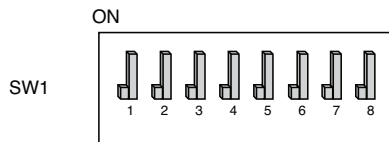

OFF



































UIT geselecteerd    AAN geselecteerd











## Informatie DIP-schakelaar

### Optie schakelaar 2

Beschrijving	Instelling		Standaard
Groepscontrole	1 	Als Master	1 
	1 	Als Slave	
Informatie over accessoire-installatie	2  3 	Warmtepomp is geïnstalleerd (alleen circuit verwarming (koeling))	2  3 
	2  3 	Warmtepomp + SWW-tank is geïnstalleerd	
	2  3 	Warmtepomp + SWW-tank + thermisch zonnestelsel is	
Programma	4 	Enkel verwarmen	4 
	4 	Verwarmen en koelen	
Kamer luchtsensor	5 	Kamer luchtsensor niet geïnstalleerd	5 
	5 	Kamer luchtsensor geïnstalleerd	
De capaciteit van de reserveverwarming selecteren	6  7 	Voor Split Indoor Unit 5-serie : Elektrische verwarming wordt niet gebruikt Voor Hydrosplit : Elektrische verwarming wordt niet gebruikt	- Voor Split Indoor Unit 5-serie 6  7 
	6  7 	Voor Split Indoor Unit 5-serie : Halve capaciteit wordt gebruikt Voor Hydrosplit : Volledige capaciteit wordt gebruikt	
	6  7 	Voor Split Indoor Unit 5-serie : Gereserveerd Voor Hydrosplit : Elektrische verwarming wordt niet gebruikt	- Voor Hydrosplit 6  7 
	6  7 	Voor Split Indoor Unit 5-serie : Volledige capaciteit wordt gebruikt Voor Hydrosplit : Elektrische verwarming wordt niet gebruikt	
Informatie thermostaatinstallatie	8 	Thermostaat NIET geïnstalleerd	8 
	8 	Thermostaat geïnstalleerd	

## Optie schakelaar 1



Beschrijving	Instelling		Standaard
MODBUS -communicatietype	1 	Als Master (LG-uitbreidingsmodules)	1 
	1 	Als slaaf (controller van derden)	
MODBUS-functie	2 	REGINE	2 
	2 	Uniform open protocol	
Antivriesmiddel	8 	Er wordt geen antivriesmiddel gebruikt	8 
	8 	Er wordt antivriesmiddel gebruikt *	

\* Mogelijkheid om koudere watertemperatuur toe te staan door in te stellen.  
Brug bij CN\_ANTI\_SW moet worden uitgeschakeld om de instelling te kunnen activeren.

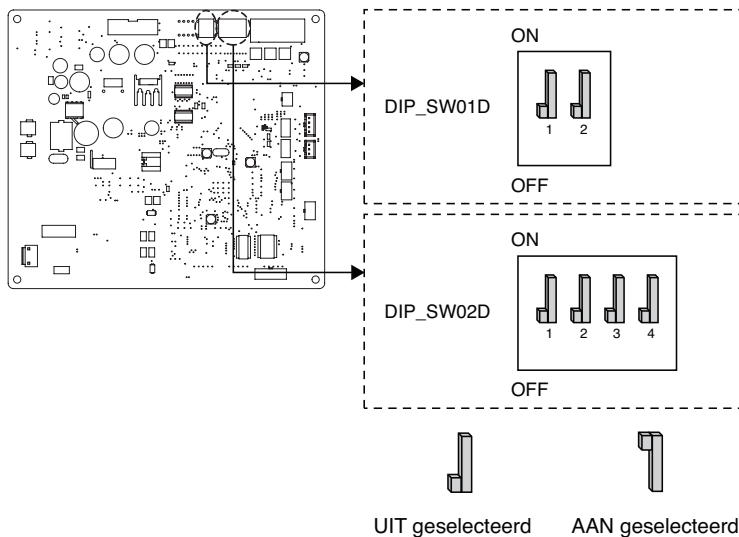







## Buiten PCB (12, 14, 16 kW)



## (Optie schakelaar 1)

Beschrijving	Instelling		Standaard
Modus laag geluid	2 	Modus altijd - Laag geluidsmodus voor doeltemperatuur behouden	2 
	2 	Gedeeltelijke AAN / UIT-modus - Laag geluidsmodus voor doeltemperatuur uitschakelen	

## (Optie schakelaar 2)

Beschrijving	Instelling		Standaard
Piekcontrole	 1	 2	1  2 
	 1	 2	
	 1	 2	

\* Alleen de schakelaar in de tafel heeft een functie. Andere hebben geen functie.

\* Bij het instellen van de gedeeltelijke modus aan / uit, kan de modus worden verlaten om capaciteit veilig te stellen na een bepaalde tijd in bedrijf te zijn geweest.

## OPMERKING

\* De ingangsstroomwaarde kan worden beperkt door de werking van de DIP-schakelaar.

Capaciteit	mode	Max Modus Running Current (A)	Piekregelingsmodus Lopende stroom (A)	
			Stap 1	Stap 2
1Ø 12,14,16 kW	Koeling	35	25	22
	Verwarming	35	25	22
3Ø 12,14,16 kW	Koeling	15	10	8
	Verwarming	15	10	8

## OPMERKING

### Noodbesturing

#### • Definitie van termen

- **Probleem:** een probleem dat de werking van het systeem kan stoppen en tijdelijk kan hervatten onder beperkte gebruiksvoering zonder gecertificeerde professionele hulp.
- **Fout:** probleem dat de werking van het systeem kan stoppen die ALLEEN kan worden hervat na de controle van een gecertificeerde professional.
- **Noodmodus:** tijdelijk verwarmen terwijl er een probleem in het systeem is opgetreden.

#### • Doel van de introductie van 'Probleem'

- Niet zoals airconditioning, de lucht/ water-warmtepomp werkt over het algemeen in het hele winterseizoen zonder dat het systeem stopt.
- Als het systeem een probleem heeft gevonden, wat niet van kritisch belang is voor het functioneren van het systeem voor het leveren van verwarmingsenergie, kan het systeem tijdelijk verdergaan in de noodmodus met de beslissing van de eindgebruiker.

#### • Geclassificeerde problemen

- Problemen worden ingedeeld in twee niveaus, afhankelijk van de ernst van het probleem: Lichte problemen en zware problemen
- **Lichte problemen:** er is een probleem gevonden in de binneneenheid. In de meeste gevallen houdt dit probleem verband met sensorproblemen. De buiteneenheid werkt in de bedrijfsmodus van de noodmodus die is geconfigureerd met DIP-schakelaar nr. 4 van de PCB van de binneneenheid.
- **Zwaar probleem:** er is een probleem gevonden in de buiteneenheid. Omdat de buitenunit problemen heeft, wordt de noodmodus uitgevoerd door een elektrische verwarming die zich in de binneneenheid bevindt.
- **Optieproblemen:** er is een probleem met de werking van de optie, zoals het verwarmen van watertanks. Hierbij geeft het probleem aan dat de optie niet op het systeem is geïnstalleerd.

#### • Wanneer de AWHP problemen heeft,

- (1) Als er geen functie is om de mogelijkheid van besturing te beoordelen:

Als er zich voornamelijk een fout in de binneneenheid voordoet, wordt de AWHP gestopt. Aan de andere kant kan de Remocon ervoor zorgen dat het product de aan/uit-bediening activeert. (Aan : noodbesturing)

- Licht / zwaar probleem: alleen verwarmen werkt
- Kritieke problemen: volledige stoppen
- Behandelingsprioriteit: Kritiek > Zwaar > Licht

- (2) Als er een functie is om de mogelijkheid van besturing te beoordelen:

Afhankelijk van de status van lichte / zware / kritieke problemen, wordt de waarschuwing afzonderlijk op het display weergegeven.

- Licht probleem: verwarming/koeling werkt
- Zwaar probleem: verwarming werkt
- Kritiek probleem: contact opnemen met servicecentrum

AWHP werkt wanneer gebruiker op de OK-knop in de waarschuwing drukt.

## OPMERKING

- **Dubbele problemen: Optieproblemen met lichte of zware problemen**

- Als optiefouten optreden met lichte (of zware) problemen tegelijkertijd, geeft het systeem hogere prioriteit aan lichte (of zware) problemen en werkt het alsof er lichte (of zware) problemen zijn opgetreden.
- Daarom kan in de noodbedrijfsmodus soms de opwarming van het warmwater onmogelijk zijn. Wanneer het warm water niet opwarmt tijdens de noodwerking, controleer dan of de warmwatersensor en de bijbehorende bedrading allemaal Ok zijn.

- **De noodbesturing wordt niet automatisch opnieuw gestart nadat de hoofdvoeding is hersteld.**

- In normale toestand wordt de bedieningsinformatie van het product hersteld en automatisch opnieuw gestart nadat de hoofdstroom is gereset.
- Maar in noodbedrijf is het automatisch opnieuw starten verboden om het product te beschermen.
- Daarom moet de gebruiker het product opnieuw opstarten na een reset van de voeding wanneer de noodbediening is uitgevoerd.

# SERVICE-INSTELLING

## Hoe service-instelling invoeren

Om het menu te openen dat onderaan wordt weergegeven, moet u als volgt het service-instellingenmenu openen.

- Druk in het menuscherm op de knop [,<,> (links / rechts)] om de instellingscategorie te selecteren en druk op de knop [OK] om naar de lijst met instellingen te gaan.
- Selecteer in de instellijst de categorie met service-instellingen en druk op [OK] om naar de service-instellingenlijst te gaan.

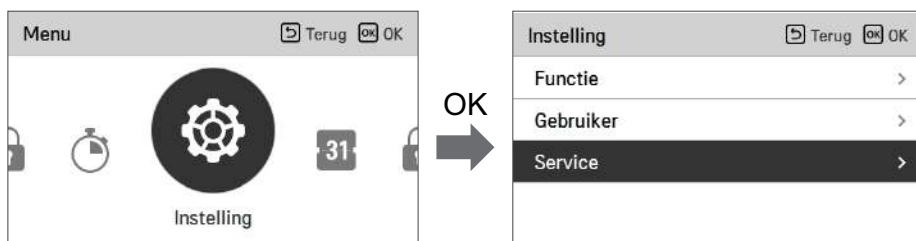

## Service-instelling

- U kunt de productservicefuncties instellen.
- Sommige functies worden mogelijk niet weergegeven/gebruikt in sommige productsoorten.

Menu	Beschrijving
Servicecontact	Controleer en voer het telefoonnummer van het servicecentrum in dat u kunt bellen als er een serviceprobleem is.
Modelinformatie	bekijk de productgroep binnen/buiten en informatie over de capaciteit
RMC versie-informatie	Controleer de modelnaam en softwareversie van de afstandsbediening.
Open source-licentie	Bekijk de open source-licentie van de afstandsbediening.

## Service Contact

Controleer en voer het telefoonnummer van het servicecentrum in dat u kunt bellen als er een serviceprobleem is.

- Selecteer in de servicelijst het servicecontactpunt en druk op [OK] om naar het detailscherm te gaan.
- Terwijl de knop "Bewerken" is geselecteerd, drukt u op de knop [OK] om naar het bewerkingsscherm te gaan, dit te wijzigen en op [OK] te drukken om het servicecontactpunt te wijzigen.



## Model informatie

Controleer de binnen/buiten productgroep en informatie over de capaciteit waarop de afstandsbediening: is aangesloten.

- Selecteer in de service-instellingenlijst de informatiecategorie voor binnen- / buitenmodellen en druk op [OK] om naar het detailscherm te gaan.
- De modelinformatie
  - Afhankelijk van het model dat u bezit, worden de modelnaam en het serienummer mogelijk niet weergegeven.
  - De weergegeven modelnaam is de naam van het fabrieksmodel.
- Binneneenheid capaciteit
  - $1 \text{ kWh} = 1 \text{ kBtu} * 0,29307$
  - kWh is het resultaat berekend op basis van Btu. Er kan een klein verschil zijn tussen de berekende en de werkelijke capaciteit.
  - Ex) Als de capaciteit van de binneneenheid 18 kBtu is, wordt deze weergegeven als 5 kWh.

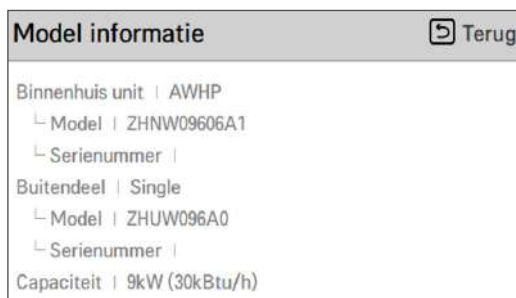
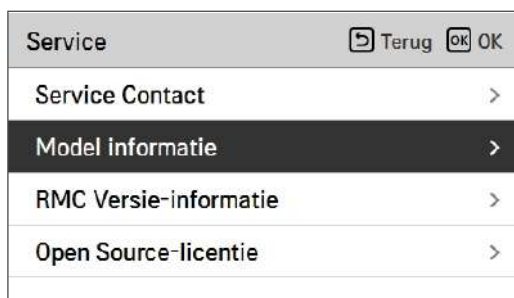



## RMC Versie-informatie

Bekijk de softwareversie van de afstandsbediening.

- Selecteer in de service-instellingenlijst de RMC-versiegegevens en druk op [OK] om naar het detailscherm te gaan

Service	Terug	OK
Service Contact		>
Model informatie		>
<b>RMC Versie-informatie</b>		>
Open Source-licentie		>



RMC Versie-informatie	Terug
SW-versie   3.03.1a	

## Open Source-licentie

Bekijk de open source-licentie van de afstandsbediening.

- Selecteer in de servicelijst de open-sourcelicentiecategorie en druk op [OK] om naar het detailscherm te gaan.

Service	Terug	OK
Service Contact	>	
Model informatie	>	
RMC Versie-informatie	>	
<b>Open Source-licentie</b>	>	



Open Source-licentie		Terug
<b>LGE Open Source Software Notice</b>		
Product Type	HVAC WIRED REMOTE CONTR	
Model Number/Range	RS3 Wired Remote Controller	1/401
Those products identified by the Product Type and Model Range above from LG Electronics, Inc. ("LGE") contain the open source software detailed below. Please refer to the		

# INSTALLATEUR INSTELLING

## Hoe een installateur-instelling invoeren

### ! LET OP

De instellingsmodus van het installatieprogramma is de modus voor het instellen van de detailfunctie van de afstandsbediening. Als de installatiemodus van het installatieprogramma niet correct is ingesteld, kan dit leiden tot productstoringen, letsel van de gebruiker of schade aan eigendommen. Het moet worden ingesteld door de installatiespecialist met de installatielicentie en als het is geïnstalleerd of gewijzigd zonder installatielicentie, zijn alle veroorzaakte problemen de verantwoordelijkheid van het installatieprogramma en kan de LG-garantie vervallen.

- Druk in het menuscherm op de [<, >] (links/rechts)-knop om de instelcategorie te kiezen en druk 3 seconden op [^] (omhoog) om het wachtwoord in te voeren in invoerscherm van instellerinstelling.
- Voer het wachtwoord in en druk op [OK] om naar de instellingslijst voor het installatieprogramma te gaan.

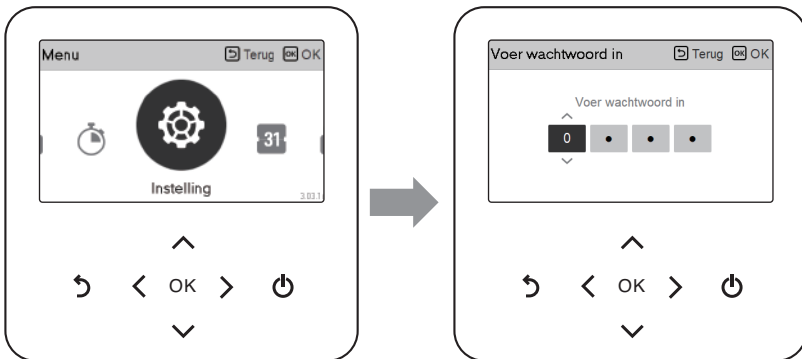

\* Wachtwoord installateurinstelling

Hoofdscherm → menu → instellen → service → RMC-versie informatie → SW-versie  
 voorbeeld) SW-versie: 1.00.1 a

### OPMERKING

Sommige categorieën van het instellingsmenu van het installatieprogramma zijn mogelijk niet beschikbaar, afhankelijk van de productfunctie of de menunaam kan verschillen.

## Installateurinstelling (Voor Split R32 Indoor Unit 4-series, voor Split R410A Indoor Unit 3-series)

- U kunt de gebruikersfuncties van het product instellen.
- Sommige functies worden mogelijk niet weergegeven/gebruikt in sommige productsoorten.

Functie	Beschrijving
3 minuten vertraging	Alleen voor gebruik in de fabriek
Temperatuursensor selecteren	Selectie voor het instellen van de temperatuur als luchttemperatuur of temperatuur van uittredend water of temperatuur van lucht+uittredend water
Dry Contactmodus	Droge contactfunctie is de functie die alleen kan worden gebruikt als de apparaten voor droog contact apart worden aangeschaft en geïnstalleerd.
Centraal besturingsadres	Wanneer u de centrale bediening aansluit, stelt u het centrale besturingsadres van de binneneenheid in. Stel het bereik van 'Instelling luchttemperatuur' in de koelmodus in
Pomp testsessie	Proefdraaien waterpomp
luchtkoeling temp. inst.	Instelbereik van 'Luchttemperatuur instellen' in koelingsmodus
Waterkoeling temp. inst.	Instelbereik van 'Uittredewatertemperatuur instellen' in koelingsmodus
Luchtverwarming temp. inst.	Instelbereik van 'Luchttemperatuur instellen' in verwarmingsmodus
Waterverwarming temp. inst.	Instelbereik van 'Verwarmingsstroomtemperatuur instellen' in verwarmingsmodus
DHW temp. inst.	SWW-insteltemperatuur instellen
Vloerdroging	Deze functie regelt de vloerverwarming gedurende een bepaalde periode op een specifieke temperatuur om vloercement uit te harden
Kachel op temperatuur	Temperatuur van de buitenlucht, waarbij de halve capaciteit van de reserveverwarming begint te werken
Water stop temp. tijdens koel.	Bepaal de temperatuur van het uitstromende water, waardoor de flow naar de spoel onder de vloer in de koelmodus wordt geblokkeerd. Deze functie wordt gebruikt om condensatie op de vloer in de koelmodus te voorkomen
Tank ontsmettingsinstelling 1	Instellen tijdstip van start / onderhouden voor desinfectie.
Tank ontsmettingsinstelling 2	Instellen desinfectietemperatuur
Tank instelling1	Instellen van de minimum- en maximumtemperatuur met behulp van de warmtepompcyclus voor SWW-verwarming.
Tank instelling2	Instellen van temperatuur hysteresis en verwarmingsprioriteit (SWW-verwarming of vloerverwarming)
Verwarming prioriteit	Bepaal het gebruik van de back-up heater en de booster heater
DHW tijdsinstelling	Bepaal de duur van de volgtijd: werkingsstijd van de verwarming van de warmwatertank, de stoptijd van de verwarming van de warmwatertank en de vertragingstijd van de werking van de warmwatertank
Warmte lucht aan/uit variabele	Instelling Temperatuur van de verwarmingslucht TH Aan/Uit Type
Warmte water aan/uit variabele	Instelling Temperatuur wateruitlaat TH Aan/Uit Type

Functie	Beschrijving
Koel lucht aan/uit variabele	Instelling temperatuur TH koelingslucht aan/uit-type
Koel water aan/uit variabele	Temperatuur koelingswateruitlaat TH aan/uit-type
Verwarming temp. instelling	Bij de waterregelaar in de verwarmingsmodus, de instelling van de regelreferentiewatertemperatuur
Koeling temp. instelling	Bij de waterregeling in de koelmodus, de instelling van de referentiewatertemperatuur
Pompinstelling in verwarming	Stel de optie voor het aan / uit-interval van de waterpomp in als de temperatuur is uitgeschakeld in verwarmingsmodus
Pompinstelling in koeling	Stel de optie voor het aan / uit-interval van de waterpomp in als de temperatuur is uitgeschakeld in de koelmodus.
Voorrangsregeling	Waterpomp uit Na 20 achtereenvolgende uren, in-uitschakelen van de logica die de waterpomp zelf aandrijft
CN_CC	Het is de functie om in te stellen of Dry Contact moet geïnstalleerd (gebruikt worden). (Het is geen functie voor de installatie van Dry Contact, maar het is een functie om het gebruik van de CN_CC-poort van het binnenapparaat in te stellen.)
Pompfrequentie instelling (RPM)	Functie om het toerental van de waterpomp te veranderen
Pompcapaciteit	Functie om de capaciteit van de waterpomp te wijzigen
Slim raster (SG)	Selecteer of u de SG-modusfunctie van het product wilt gebruiken of niet, stel de waarde van de bewerkingsoptie in de SG1-stap in.
Seizoensgeb. auto temp	Stel de bedrijfstemperatuur in de seizoensgebonden auto-modus
Modbus Address	Deze functie wordt gebruikt om het adres in te stellen van het Modbus-apparaat dat extern aan het product is gekoppeld. De instelfunctie van het Modbus-adres is beschikbaar op de binneneenheid.
CN_EXT	Functie om de externe invoer- en uitvoerregeling in te stellen volgens DI / DO. Deze wordt ingesteld door de klant met behulp van de poort voor het droge contact van de binneneenheid. Bepaal het gebruik van de contactpoort (CN_EXT) die op de printplaat van de binneneenheid is gemonteerd
Antivriestemperatuur	Deze functie is het toepassen van een offset op de vriestemperatuur van de vorstbescherminglogica bij gebruik van de antivriesmodus.
Zone toevoegen	Installeer een extra klep in het product om het extra werkgebied te regelen
Externe pomp gebruiken	Instellen om een externe waterpomp te regelen
Ketel van derde	Configuratie om boiler van derden te regelen
Meterinterface	Wanneer u de meterinterface installeert om energie / calorieën in het product te meten, stelt u een eenheidspecificatie voor elke poort in
Pomppoorloop-/overloop	Stel deze in om het optimale debiet te bereiken door het verwarmingswater met de waterpomp vóór de warmtewisseling te laten circuleren. Nadat de werking is gestopt, wordt een extra waterpomp geactiveerd om het verwarmingswater te laten circuleren.
Zonnesysteem	Het is de functie om de werkingsreferentiewaarde in het zonnesysteem in te stellen.
Huidige stroomsnelheid	Dit is de functie om de huidige stroomsnelheid te controleren.
Gegevensregistratie	De foutgeschiedenis van de aangesloten unit weergeven
Wachtwoord initialisatie	Dit is de functie om het wachtwoord te initialiseren (0000) wanneer u het wachtwoord bent vergeten dat is ingesteld in de afstandsbediening.

## Overzicht instellingen

### Menustructuur

Menu		
	→ Subfunctie	
	→	Service Contact ..... 159
	→	Model informatie ..... 160
	→	RMC Versie-informatie ..... 161
	→	Open Source-licentie ..... 162
	→ Installeerder	
	→	3 minuten vertraging ..... 168
	→	Temperatuursensor selecteren ..... 169
	→	Dry Contactmodus ..... 170
	→	Centraal besturingsadres ..... 172
	→	Pomp testsessie ..... 172
	→	luchtkoeling temp. inst. .... 173
	→	Waterkoeling temp. inst. .... 174
	→	Luchtverwarming temp. inst. .... 175
	→	Waterverwarming temp. inst. .... 176
	→	DHW temp. inst. .... 177
	→	Vloerdroging ..... 178
	→	Kachel op temperatuur ..... 180
	→	Water stop temp. tijdens koel. .... 182
	→	Tank ontsmettingsinstelling 1, 2 ..... 184
	→	Tank instelling1 ..... 185
	→	Tank instelling2 ..... 186
	→	Verwarming prioriteit ..... 188
	→	DHW tijdsinstelling ..... 189
	→	Warmte lucht aan/uit variabele ..... 190
	→	Warmte water aan/uit variabele ..... 191

→	Koel lucht aan/uit variabele	.....	192
→	Koel water aan/uit variabele	.....	193
→	Verwarming temp. instelling	.....	194
→	Koeling temp. instelling	.....	195
→	Pompinstelling in verwarming	.....	196
→	Pompinstelling in koeling	.....	197
→	LG Therma V Configuratie	.....	198
→	Voorrangsregeling	.....	199
→	CN_CC	.....	200
→	Pompfrequentie instelling (RPM)	.....	201
→	Pompcapaciteit	.....	202
→	Slim raster (SG)	.....	203
→	Blokkering stroomvoorziening (SG-klaar)	.....	204
→	Seizoensgeb. auto temp	.....	205
→	Modbus Address	.....	207
→	CN_EXT	.....	208
→	Antivriestemperatuur	.....	209
→	Zone toevoegen	.....	210
→	Externe pomp gebruiken	.....	211
→	Ketel van derde	.....	212
→	Meterinterface	.....	213
→	Pompvoorloop/-overloop	.....	214
→	Zonnesysteem	.....	215
→	Huidige stroomsnelheid	.....	217
→	Gegevensregistratie	.....	218
→	Wachtwoord initialisatie	.....	219

### 3 minuten vertraging

Schakelt tijdelijk de 3 minuten vertraging uit voor alleen de buiteneenheid Comp Factory-gebruik.

- Alleen voor gebruik in de fabriek

- Selecteer in de installatielijst 3 Minutenvertraging en druk op [OK] om naar het detailscherm te gaan.





## Temperatuursensor selecteren

Het product kan worden bediend op basis van de luchttemperatuur of de watertemperatuur. De selectie voor het instellen van de temperatuur wanneer de luchttemperatuur of de watertemperatuur wordt bepaald.

- Selecteer in de installatielijst de categorie Temperatuursensor en druk op de knop [OK] om naar het detailscherm te gaan.

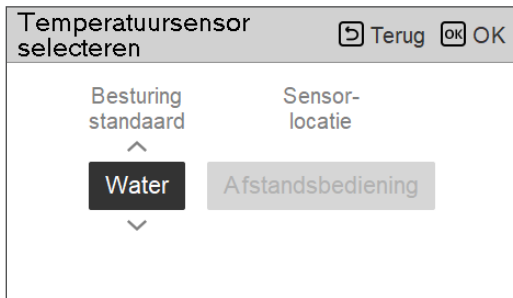
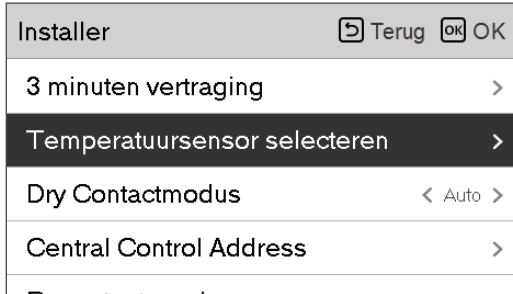

Waarde		
Water (Standaard)	Lucht	Lucht+Water

### OPMERKING

Luchttemperatuur als insteltemperatuur is ALLEEN beschikbaar als Verbinding van externe luchtsensor is ingeschakeld en Verbinding van externe luchtsensor is ingesteld als 02.

## Dry Contactmodus

Droge contactfunctie is de functie die alleen kan worden gebruikt als de apparaten voor droog contact apart worden aangeschaft en geïnstalleerd.

- Wijzig instellingswaarden met de knop [<,> (links / rechts)]

Installer		Terug	OK
3 minuten vertraging	>		
Sensor op afstand actief	< Niet gebruiken >		
Temp. sensor selectie	< Water >		
Dry Contactmodus	< Auto >		
Control Control Address	>		

Waarde	Beschrijving
Auto (Standaard)	Automatische werking AAN met ontgrendeling van de harde vergrendeling
Manual	Houd de bediening UITGESCHAKELD met een harde vergrendeling

### OPMERKING

Raadpleeg voor details over de droge contactmodus de afzonderlijke handleiding voor droog contact. Wat is droog contact?

Het betekent het ingangssignaal van het contactpunt wanneer de hotelkaartsleutel, de detectie van het menselijk lichaam is sensor, enz. zijn in verbinding met het apparaat.

Systeemfunctionaliteit toegevoegd met behulp van externe ingangen (droge contacten en natte contacten).

## Centraal besturingsadres

Wanneer u de centrale bediening aansluit, stelt u het centrale besturingsadres van de binnenunit in.

- Selecteer in de lijst met installerinstellingen de categorie Centraal besturingsadres en druk op [OK] om naar het detailscherm te gaan.

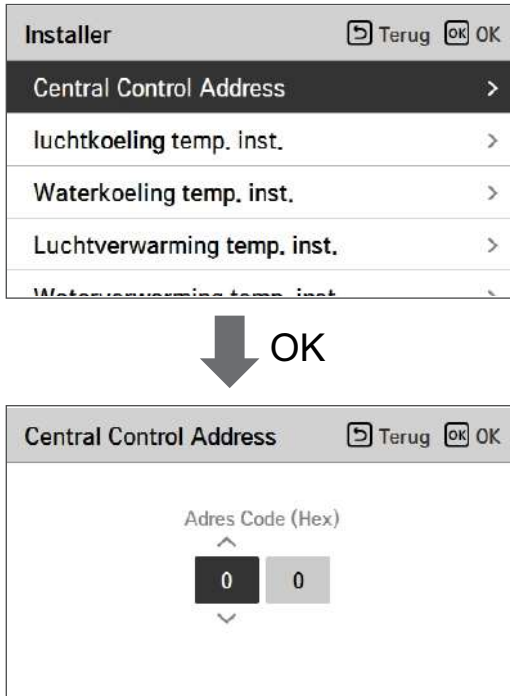

### OPMERKING

Voer adrescode in als hexadecimale waarde  
 Voorkant Centraal besturingsgr. Nr.  
 Achterkant: Centraal besturingsnummer binnenunit

### OPMERKING

Deze functie is niet beschikbaar bij de monobloc

## Pomp testessie

Het proefdraaien van de pomp dient om de werking te testen door de waterpomp in te schakelen gedurende 1 uur.

Deze functie kan worden gebruikt voor het doorblazen van lucht door luchtopeningen en het controleren van het debiet en andere.

- Selecteer in de installatielijst de categorie Pomp proefdraaien en druk op de knop [OK] om naar het detailscherm te gaan.

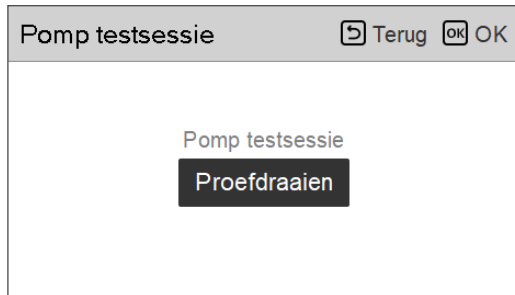

## luchtkoeling temp. inst.

Bepaal het temperatuurbereik van de koelstand wanneer luchttemperatuur wordt geselecteerd als insteltemperatuur.

- Selecteer in de lijst met installerinstellingen de categorie Luchtkoelset temp en druk op [OK] om naar het detailscherm te gaan.

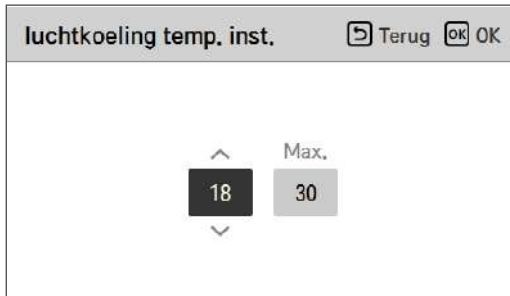
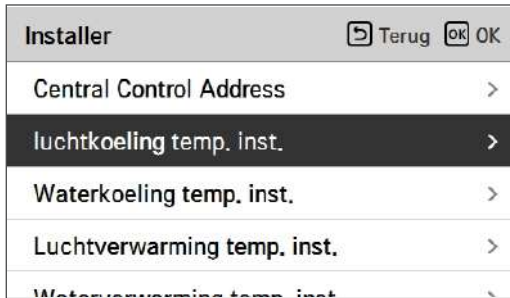

Waarde	Standaard	Bereik
Max.	30	30~24
Min.	18	22~16

\* Bovenste/Onderste limiet/standaardwaarde is in °C

### OPMERKING

Alleen beschikbaar wanneer externe luchttemperatuursensor is aangesloten.

- Accessoire PQRSTA0 moet worden geïnstalleerd.
- Ook moet de verbinding van de externe luchtsensor correct zijn ingesteld.

## Waterkoeling temp. inst.

Bepaal het temperatuurbereik van de koelinstelling wanneer de wateruittredetemperatuur wordt gekozen als insteltemperatuur.

- Selecteer in de lijst met installateursinstellingen de temperatuurcategorie voor koeling van het water en druk op [OK] om naar het detailscherm te gaan.

Installer	
Central Control Address	>
luchtkoeling temp. inst.	>
<b>Waterkoeling temp. inst.</b>	>
Luchtverwarming temp. inst.	>
Waterverwarming temp. inst.	>



Waterkoeling temp. inst.	
<div style="display: flex; justify-content: space-around; align-items: center;"> <div style="text-align: center;">             ^  <span style="background-color: black; color: white; padding: 2px 10px;">5</span>              v           </div> <div style="text-align: center;">             Max.  <span style="background-color: #ccc; padding: 2px 10px;">24</span> </div> </div>	

Waarde	Standaard	Bereik
Max.	24	27~22
Min.	18	20~5

\* Bovenste/Onderste limiet/standaardwaarde is in °C

### OPMERKING

Watercondensatie op de vloer

- Tijdens het koelen, is het erg belangrijk om de watertemperatuur hoger dan 16 °C te houden. Anders kan er condensvorming op de vloer optreden.
- Als de vloer zich in een vochtige omgeving bevindt, stel de temperatuur van het uittredende water dan niet lager in dan 18 °C.

### OPMERKING

Watercondensatie op de radiator

- Tijdens het koelen kan het koud water niet naar de radiator stromen. Als er koud water in de radiator komt, kan dauwvorming op het oppervlak van de radiator optreden.

## Luchtverwarming temp. inst.

Bepaal het temperatuurbereik van de verwarmingsinstelling wanneer luchttemperatuur wordt geselecteerd als insteltemperatuur

- Selecteer in de lijst met installierinstellingen de categorie Luchverwarmingstemperatuur en druk op [OK] om naar het detailscherm te gaan.

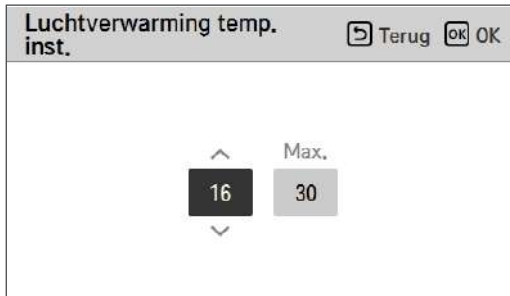
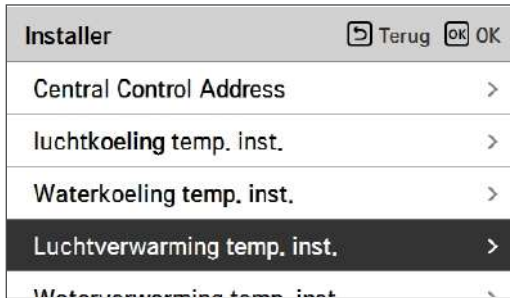

Waarde	Standaard	Bereik
Max.	30	30~24
Min.	16	22~16

\* Bovenste/Onderste limiet/standaardwaarde is in °C

### ! LET OP

Alleen beschikbaar wanneer externe luchttemperatuursensor is aangesloten.

- Accessoire PQRSTA0 moet worden geïnstalleerd.
- Ook moet de verbinding van de externe luchtsensor correct zijn ingesteld.

## Waterverwarming temp. inst.

Bepaal het temperatuurbereik van de verwarmingsinstelling wanneer de watertemperatuur als instelling is geselecteerd temperatuur.

- Selecteer in de lijst met instellingsinstellingen de insteltemperatuur van de waterverwarming, categorie en druk op de knop [OK] om naar het detailscherm te gaan.

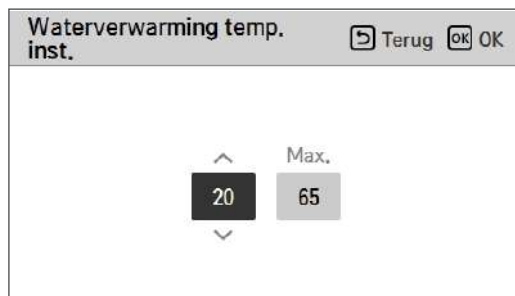
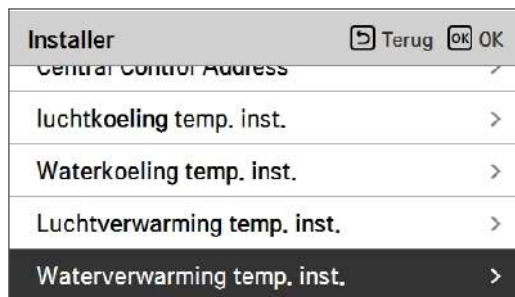

Waarde	Standaard		Bereik	
	Voor R410A	Voor R32	Voor R410A	Voor R32
Max.	57	65	57~35	65~35
Min.	15		34~15	

\* Bovenste/Onderste limiet/standaardwaarde is in °C

### OPMERKING

- Wanneer de reserveverwarming niet wordt gebruikt, kan de minimale watertemperatuur worden ingesteld van 34 °C tot 20 °C (Standaard : 20 °C)



## DHW temp. inst.

Bepaal het temperatuurbereik van de verwarmingsinstelling wanneer de warmwatertemperatuur wordt geselecteerd als insteltemperatuur

- Selecteer in de installatielijst de gewenste warm watertemp. categorie en druk op de knop [OK] om naar het detailscherm te gaan.

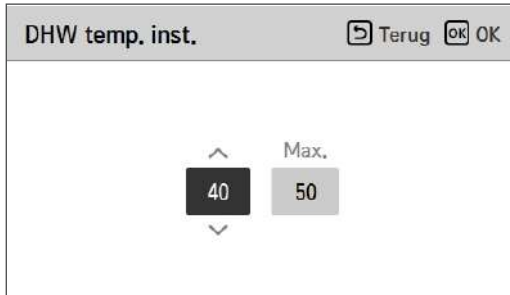
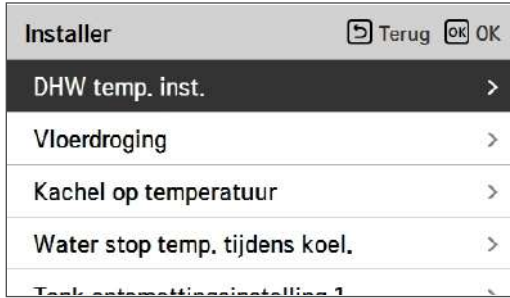

Waarde	Bereik (°C)	Standaard (°C)
Max.	80~50	50
Min.	40~30	40

## Vloerdroging

Deze functie is een uniek kenmerk van AWHP dat, wanneer AWHP in een nieuwe betonconstructie is geïnstalleerd, de specifieke temperatuur van de vloerverwarmingstemperatuur gedurende een bepaalde tijdsperiode regelt om de vloercement te genezen.

- Selecteer in de installatielijst de categorie Dekvloer drogen en druk op [OK] om naar het detailscherm te gaan.



### Hoe te tonen

Hoofdscherm - Toont 'Estrikdroging' op het gewenste temperatuurscherm. De huidige stap onderaan het display wordt weergegeven.

Waarde instellen

- Opstartstap: 1 - 11
- Maximale temperatuur: 35 °C ~ 55 °C (Standaard : 55 °C)
- Stap 8 Houddtijd: 1 dag - 30 dagen (Standaard : 7 dagen)

Functiebediening

- Deze wordt uitgevoerd aan de hand van de volgende procedure uit de geselecteerde opstartstap.
- Nadat alle stappen zijn voltooid, schakelt u de uitharding van het cement uit.

Stap	1	2	3	4	5	6	7	8	9	10	11
Doeltemperatuur uittrekend water[°C]	25	maximale tele	Uit	25	35	45	maximale tele	maximale tele	45	35	25
Looptijd [Uur]	72	96	72	24	24	24	24	Houddtijd	72	72	72

- ※ Als de bovenlimiet van de instelwaarde van de verwarmende LW-temperatuur 55 °C of hoger is, is ze gedwongen op 55 °C ingesteld.
- Als de onderlimiet van de instelwaarde van de verwarmende LW-temperatuur 25 °C of hoger is, is ze gedwongen op 25 °C ingesteld.

## OPMERKING

- Tijdens het droogproces van de dekvloer is de knopinvoer behalve de installateurfunctie en de temperatuurweergave beperkt.
- Wanneer de stroom opnieuw wordt ingeschakeld na een stroomstoring tijdens de werking van het product, wordt de bedrijfstoestand van het product voordat de stroomstoring optreedt onthouden en wordt het product automatisch bediend.
- De droogbehandeling van de dekvloer stopt wanneer er een fout optreedt. / Wanneer de fout is opgelost, start u opnieuw cementdekvloer drogen. (Als de bedrade afstandsbediening echter wordt teruggezet naar de status van de foutoptreden, wordt deze gecompenseerd in de eenheid van één dag)
- Bij het lossen na een fout kan het droogproces van de dekvloer tot 1 minuut wachttijd duren na het opstarten. (De status van de droogoperatie dekvloer wordt beoordeeld als een cyclus van 1 minuut.)
- Tijdens de droogcyclus van de dekvloer kan de installateurfunctie Het drogen van de dekvloer kan worden geselecteerd.
- Tijdens het droogproces van de dekvloer, werkingstest, lage ruismodus uit, lage ruis tijdsinstelling uit, heet water uit, zonnewarmte uit.
- Tijdens droogproces van dekvloer, eenvoudig, slapen, uit, wekelijks, vakantie, voert de verwarming geen reserveringsbewerking uit.

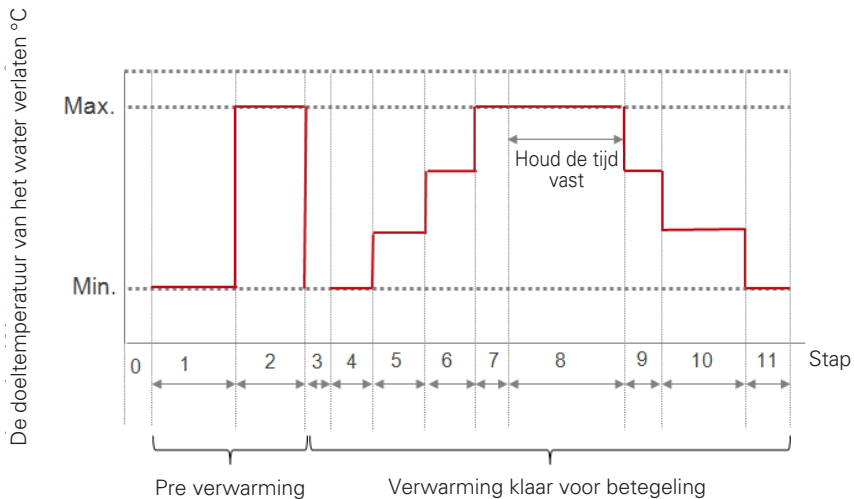

## Kachel op temperatuur

Afhankelijk van de plaatselijke klimatologische omstandigheden is het noodzakelijk de temperatuurconditie te wijzigen waarin de reserveverwarming wordt in- en uitgeschakeld.

- In de installatielijst, Verwarmingselement op temperatuurcategorie, en druk op [OK] om naar het detailscherm te gaan.

Installer	Terug	OK	OK
DHW temp. inst.			>
Vloerdroging			>
<b>Kachel op temperatuur</b>			>
Water stop temp. tijdens koel.			>
Task automatischeinstelling 1			>



Kachel op temperatuur	Terug	OK	OK
Kachel op temperatuur ^ <div style="background-color: black; color: white; padding: 5px; display: inline-block;">-5</div> v			

Standaard (°C)	Bereik (°C)
-5	18~-15

**OPMERKING****• Verwarmer op temperatuur**

Gebruik van halve capaciteit van reserveverwarming : wanneer tuimelschakelaar Nr. 6 en 7 zijn ingesteld als "AAN-UIT" :

- Voorbeeld : Als Verwarming is ingesteld als "-1" en DIP-schakelaar nr. 6. en 7 zijn ingesteld als "AAN-UIT", dan zal de halve capaciteit van de reserveverwarming beginnen te werken wanneer de temperatuur van de buitenlucht lager dan -1 °C is en de actuele temperatuur van het weglopende water of de doeltemperatuur van de kamerlucht veel lager is dan de doeltemperatuur van het weglopende water of de doeltemperatuur van de kamerlucht.

Gebruik van volledige capaciteit van reserveverwarming : als DIP-schakelaar Nr. 6 en 7 zijn ingesteld als "AAN-AAN" :

- Voorbeeld : Als de verwarming op temperatuur is ingesteld op '-1' en DIP-schakelaar Nr. 6 en 7 zijn ingesteld als "AAN-AAN", dan zal volledige capaciteit van de reserveverwarming beginnen te werken wanneer de temperatuur van de buitenlucht lager dan -1 °C is en de actuele temperatuur van het weglopende water of de doeltemperatuur van de kamerlucht veel lager is dan de doeltemperatuur van het weglopende water of de doeltemperatuur van de kamerlucht.

## Water stop temp. tijdens koel.

Bepaal de temperatuur van het uittredend water wanneer de unit is uitgeschakeld. Deze functie wordt gebruikt om condensatie op de vloer in de koelmodus te voorkomen

- Selecteer Watertoevoer uit temp in de lijst met installateursinstellingen, tijdens de koelingscategorie en druk op [OK] om naar het detailscherm te gaan.

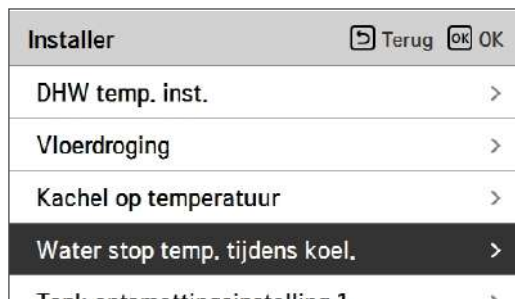

Functie	Waarde	Standaard	Instelbereik
Koelwatertemperatuur	Watertoevoer uit temperatuur	16	25~16
	FCU Gebruik/Geen gebruik	Gebruik	Gebruik/Geen gebruik

- Stop temp. : uitschakeltemperatuur. Stop temp. Is geldig wanneer FCU geïnstalleerd is.
- FCU: bepaald of FCU al dan niet geïnstalleerd is
- Voorbeeld : als de FCU is ingesteld op 'gebruik', stop de temp. instelling is uitgeschakeld. Als de FCU echter NIET in het watercircuit is geïnstalleerd, werkt de eenheid continu in de koelmodus totdat de watertemperatuur aan de gewenste temperatuur voldoet. In dit geval kan zich condenswater op de vloer vormen dat wordt veroorzaakt door koud water in de spoel onder de vloer.
- Voorbeeld : als stoptemperatuur. Is ingesteld op '20' en FCU is ingesteld op 'niet in gebruik' en FCU is in feite geïnstalleerd in de waterloop, dan wordt de stoptemperatuur. gebruikt en stopt de unit met werken in de koelmodus wanneer de temperatuur van het water bij het verlaten lager is dan 20 °C. Als gevolg hiervan kan de eenheid onvoldoende koeling bieden omdat het koude water met de gewenste temperatuur niet in de FCU stroomt.



## LET OP

### FCU-installatie

- Als FCU wordt gebruikt, moet een bijbehorende tweewegklep worden geïnstalleerd en aangesloten op de PCB van de binneneenheid.
- Als FCU is ingesteld als 'gebruik' maar de FCU of de tweewegklep NIET is geïnstalleerd, dan kan de unit afwijkend werken.

## Tank ontsmettingsinstelling 1, 2

- Desinfectiewerking is een speciale gebruiksmodus van de SWW-tank om virussen in de tank te doden en de groei hiervan te voorkomen.
  - Desinfectie actief: In- of uitschakelen van desinfectie selecteren.
  - Begindatum: Bepaal de datum waarop de desinfectiemodus wordt uitgevoerd.
  - Begintijd: Bepaal de tijd waarop de desinfectiemodus wordt uitgevoerd.
  - Max temp. : Doeltemperatuur van desinfectiemodus.
  - Tijdsduur: Duur van de desinfectiemodus.

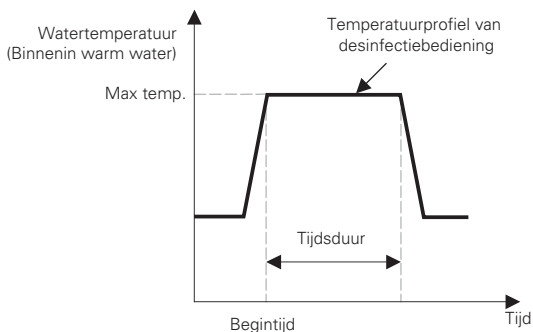

### OPMERKING

Verwarming warm water zou mogelijk moeten zijn

- Als desinfecties actief is ingesteld als 'Niet gebruik', dat is 'uitschakelen desinfectiemodus', Begindatum en Begintijd worden niet gebruikt.



## Tank instelling1

- Selecteer in de installatielijst de categorie tankinstelling en druk op [OK] om naar het detailscherm te gaan.

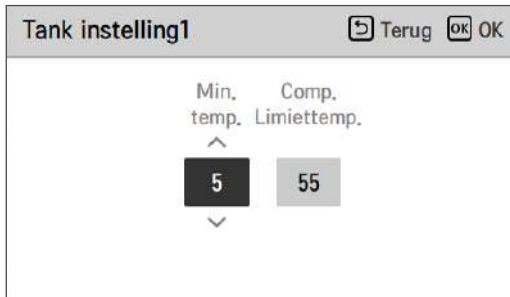

Waarde	Standaard (°C)	Bereik (°C)
Min temp.	5	30 ~ 1
Comp Limiet Temp.	55	58 ~ 40

## Tank instelling2

- Selecteer in de installatielijst de categorie tankinstelling 2 en druk op [OK] om naar het detailscherm te gaan.

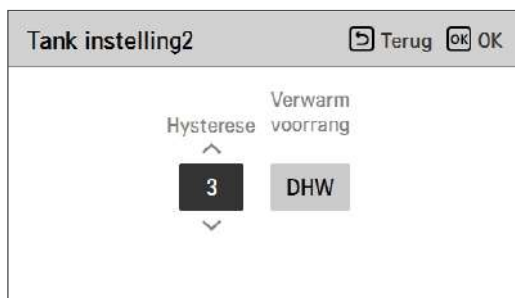

Waarde	Bereik
Hysterese	4~2
Verwarmingprioriteit	Vloerverwarming/warm water

• Tankinstelling 1, 2

De beschrijvingen voor elke parameter zijn als volgt.

- Minimale temp. : temperatuurverschil van max. buitentemp.
- Maximale buitentemp. : maximale temperatuur gegenereerd door AWHP-compressorcyclus.
- Voorbeeld: Als de min temp. is ingesteld op '5' en max. buitentemp. op '48', wordt sessie A (zie de grafiek) gestart wanneer de watertanktemperatuur lager is dan 43 °C... Als de temperatuur hoger is dan 48 °C..., wordt sessie B gestart.
- Hysteresis: temperatuurverschil van de gewenste temperatuur van SWW. Deze waarde is vereist om Aan en Uit van de hulpverwarming frequent te laten werken.
- Verwarmingsprioriteit: Het bepalen van de verwarmingsvraagprioriteit tussen de verwarming van SWW en de vloerverwarming.
- Voorbeeld : Als de doelt temperatuur van de gebruiker is ingesteld als "70" en Hysteresis als "3", dan zal de watertankverwarming worden uitgeschakeld als de watertemperatuur hoger is dan 73 °C. De hulpverwarming zal worden ingeschakeld als de watertemperatuur lager dan 70 °C wordt.
- Voorbeeld : Als verwarmingsprioriteit is ingesteld als 'SWW', betekent dit dat de verwarmingsprioriteit op tapwaterverwarming ligt, DHW wordt verwarmd door de AWHP-compressorcyclus en boosterwarming. In dit geval de ondervloer kan niet worden verwarmd tijdens tapwateropwarming. Als de verwarmingsprioriteit daarentegen is ingesteld op 'vloerverwarming', betekent dit dat de verwarmingsprioriteit is ingeschakeld onder vloerverwarming, wordt de SWW-tank ALLEEN verwarmd door een hulpverwarming. In dit geval wordt de vloerverwarming niet gestopt terwijl het tapwater wordt verwarmd.

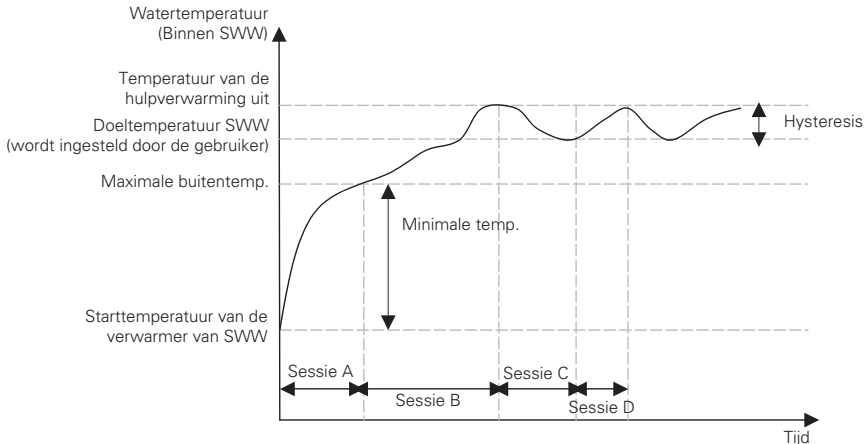

- Sessie A : Verwarmen door AWHP compressorcyclus en hulpverwarming
- Sessie B : Verwarmen door de hulpverwarming
- Sessie C : Geen verwarming (hulpverwarming staat Uit)
- Sessie D : Verwarmen door de hulpverwarming

**OPMERKING**

De verwarming van sanitair warm water werkt niet wanneer deze is uitgeschakeld.

## Verwarming prioriteit

- Prioriteit van de heater : bepaal het gebruik van de back-up heater en de booster heater.
- Voorbeeld : als de prioriteit van de heater is ingesteld op 'main+boost heater ON', dan zijn de back-up heater en de booster heater aan en uit volgens de regellogica. Als de prioriteit van de heater is ingesteld op 'alleen hulpverwarming AAN', wordt de back-up heater nooit ingeschakeld en is alleen de hulpverwarming aan en uit volgens de regellogica.
- In de lijst met installateursinstellingen, categorie verwarmingsprioriteit, en druk op [OK] om naar het detailscherm te gaan.

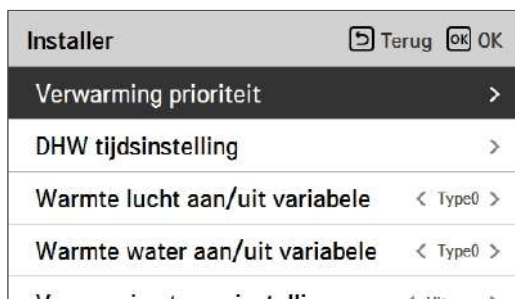

Waarde	
Boostverwarming enkel AAN	Hoofd + Boostverwarming AAN (Standaard)

## DHW tijdsinstelling

Bepaal de volgende tijdsduur: bedrijfstijd van de verwarming van de warmwatertank, stoptijd van de verwarming van de warmwatertank en vertragingstijd van de werking van de warmwatertankverwarming.

- Actieve tijd: Deze tijdsduur bepaalt hoe lang de verwarming van de warmwatertank kan worden voortgezet.
- Stoptijd: Deze tijdsduur bepaalt hoe lang de verwarming van de warmwatertank kan worden gestopt. Het wordt ook beschouwd als tijdsverschil tussen de verwarmingscyclus van de boiler.
- Boostverwarming vertragingstijd: Deze tijdsduur bepaalt hoe lang de boiler van de warmwatertank niet wordt ingeschakeld in de warmwaterverwarming.
- Voorbeeld van timingdiagram

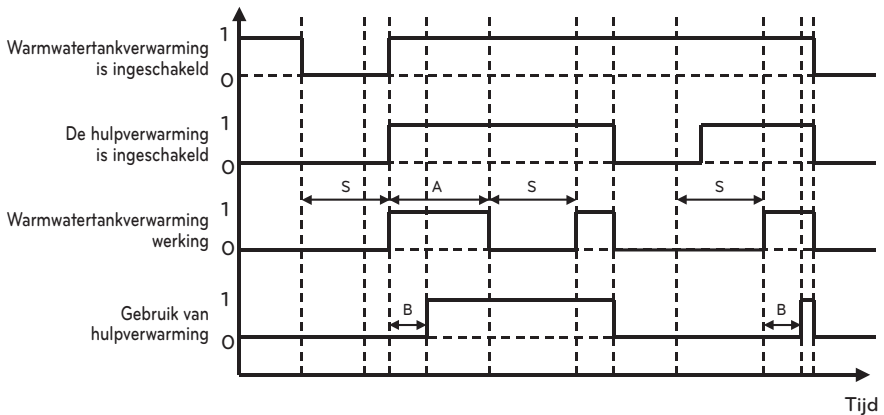

- \* 1=actief / 0=niet-actief
- \* A = Actieve tijd
- \* S = Stoptijd
- \* B = Boostverwarming vertragingstijd



Waarde	Standaard	Bereik
Actieve tijd	30 min	5~95 min
Stop tijd	30 min	0~600 min

## Warmte lucht aan/uit variabele

Dit is een functie om de temperatuur van de verwarmingsluchttemperatuur Thermische aan / uit-temperatuur aan te passen in overeenstemming met de veldomgeving voor geoptimaliseerd verwarmingsgebruik.

- U kunt de volgende instellingswaarden instellen met de knop [,<, >] (links / rechts)

<b>Installer</b>	Terug	OK
Verwarming prioriteit	>	
DHW tijdsinstelling	>	
<b>Warmte lucht aan/uit variabele</b>	< Type0 >	
Warmte water aan/uit variabele	< Type0 >	
Verwarming temp. instelling	< Type0 >	

Waarde	Beschrijving	
	TH Aan	TH Uit
Type0 (Standaard)	-0.5 °C	1.5 °C
Type1	-1 °C	2 °C
Type2	-2 °C	3 °C
Type3	-3 °C	4 °C

## Warmte water aan/uit variabele

Het is een functie om de temperatuur van het verwarmingswater aan te passen. Thermische aan / uit-temperatuur naar de veldomgeving om een geoptimaliseerde verwarmingswerking te bieden.

- U kunt de volgende instellingswaarden instellen met de knop [**<**,> (links / rechts)]

<b>Installer</b>	<b>Terug</b> <b>OK</b>
Verwarming prioriteit	>
DHW tijdsinstelling	>
Warmte lucht aan/uit variabele	< Type0 >
<b>Warmte water aan/uit variabele</b>	< Type0 >
Verwarming temp. instelling	> Type0 <

Waarde	Beschrijving	
	TH Aan	TH Uit
Type0 (Standaard)	-2 °C	2 °C
Type1	-3 °C	3 °C
Type2	-4 °C	4 °C
Type3	-1 °C	1 °C

## Koel lucht aan/uit variabele

Dit is een functie om de koelluchttemperatuur Thermische aan / uit-temperatuur aan te passen in overeenstemming met de veldomgeving voor geoptimaliseerd koelgebruik..

- U kunt de volgende instellingswaarden instellen met de knop [<,>(links/rechts)].

Installer		Terug	OK
Gebruik de tankverwarmer			
Warmte lucht aan/uit variabele	<	Type0	>
Warmte water aan/uit variabele	<	Type0	>
<b>Koel lucht aan/uit variabele</b>	<	Type0	>
Koel water aan/uit variabele	<	Type0	>

Waarde	Beschrijving	
	TH On	TH Off
Type0 (Standaard)	0,5 °C	-0,5 °C
Type1	1 °C	-1 °C
Type2	2 °C	-2 °C
Type3	3 °C	-3 °C



## Koel water aan/uit variabele

Dit is een functie om de koelwatertemperatuur Thermische aan / uit-temperatuur aan te passen in overeenstemming met de veldomgeving voor geoptimaliseerd koelgebruik..

- U kunt de volgende instellingswaarden instellen met de knop [,<,>(links/rechts)].

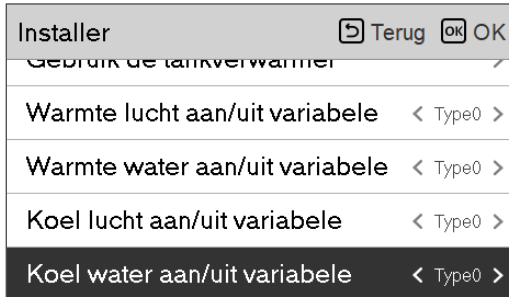

Waarde	Beschrijving	
	TH On	TH Off
Type0 (Standaard)	0,5 °C	-0,5 °C
Type1	1 °C	-1 °C
Type2	2 °C	-2 °C
Type3	3 °C	-3 °C

## Verwarming temp. instelling

- Bij de waterregelaar in de verwarmingsmodus, de instelling van de regelreferentiewatertemperatuur  
- Als de instelling voor het instellen van de lucht/uittrekend watertemperatuur is ingesteld op  
Uittrekende watertemperatuur
- Wijzig instellingswaarden met de knop [<,> (links / rechts)]
- De functie is niet beschikbaar voor sommige producten.

<b>Installer</b>	Terug	OK
verwarming prioriteit		>
DHW tijdsinstelling		>
Warmte lucht aan/uit variabele	< Type0	>
Warmte water aan/uit variabele	< Type0	>
<b>Verwarming temp. instelling</b>	< Uitvoer	>

Waarde	
Uitlaat (Standaard)	Inlaat

## Koeling temp. instelling

- Bij de waterregeling in de koelmodus, de instelling van de referentiewatertemperatuur
- Als de instelling voor het instellen van de lucht/uittrekend watertemperatuur is ingesteld op Uittredende watertemperatuur
- Wijzig instellingswaarden met de knop [<,> (links / rechts)]
- De functie is niet beschikbaar voor sommige producten.

Installer		Terug	OK
DHW tijdsinstelling ✓			
Warmte lucht aan/uit variabele	<	Type0	>
Warmte water aan/uit variabele	<	Type0	>
Verwarming temp. instelling	<	Uitvoer	>
<b>Koeling temp. instelling</b>	<	Uitvoer	>

Waarde	
Uitlaat (Standaard)	Inlaat

## Pompinstelling in verwarming

- Het is een functie om de mechanische levensduur van de waterpomp te helpen door de rusttijd van de waterpomp in te stellen
- Installatiefunctie voor het instellen van de optie voor het aan / uit-interval van de waterpomp tijdens het uitschakelen van de temperatuur in de verwarmingsmodus
- Selecteer in de installatielijst , de pompinstelling in verwarmingscategorie en druk op [OK] om naar het detailscherm te gaan.



Type	On	Off
Tijd instelling (Standaard)	1 ~ 60 min (Standaard : 2 min)	1 ~ 60 min (Standaard : 1 min)
De werking gaat door	-	-

## Pompinstelling in koeling

- Het is een functie om de mechanische levensduur van de waterpomp te helpen door de rusttijd van de waterpomp in te stellen
- Installatiefunctie voor het instellen van de optie voor het aan / uit-interval van de waterpomp tijdens het uitschakelen van de temperatuur in de koelmodus
- Selecteer in de installatielijst, de pompinstelling in koelingscategorie en druk op [OK] om naar het detailscherm te gaan.



Type	On	Off
Tijd instelling (Standaard)	1 ~ 60 min (Standaard : 2 min)	1 ~ 60 min (Standaard : 1 min)
De werking gaat door	-	-

## LG Therma V Configuratie

Deze functie kan ingesteld worden voor het opslaan van de omgevingsinstellingen van het product voor gebruik in de LG Therma V Configurator via een SD-kaart.

- In de installatielijst selecteert u de instelling LG Therma V Configuratie instellingencategorie en drukt u op de knop [OK] om naar het gegevensscherm te gaan.

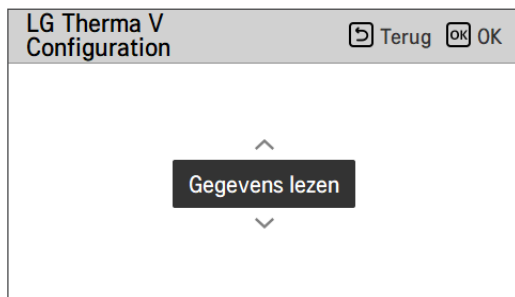
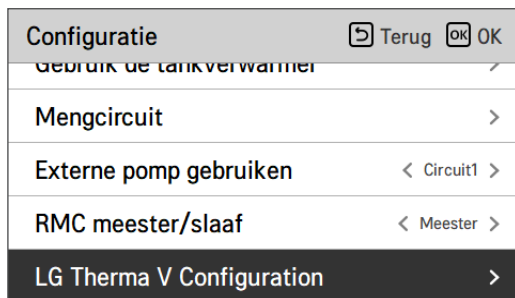

Waarde	
Lees gegevens	Gegevens opslaan

## Vorrangsregeling

- Als het product lange tijd niet wordt gebruikt, wordt de hoofdpomp gedwongen om te werken om pompstoringen en bevroering van de PHEX te voorkomen.
- Waterpomp uit Na 20 achtereenvolgende uren, in-uitschakelen van de logica die de waterpomp zelf aandrijft
- Selecteer in de installatielijst de categorie Geforceerde werking en druk op de knop [OK] om naar het detailscherm te gaan



Type	Gebruik (Standaard)	Niet gebruiken
Werk. Programma	20 ~ 180 Uur (Standaard : 20 Uur)	-
Werk. Tijd	1 ~ 10 min (Standaard : 10 min)	-

## CN\_CC

Het is de functie voor de instelling van het gebruik van de CN\_CC-poort van de binneneenheid.

- Wijzig instellingswaarden met de knop [<,> (links / rechts)]

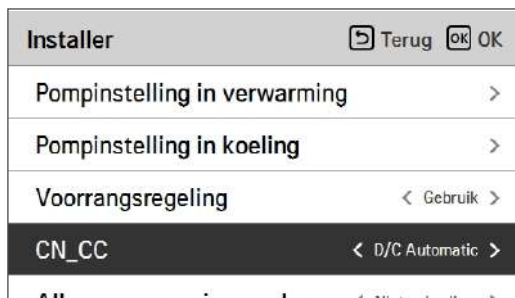

Waarde	Beschrijving
D/C Automatisch (Standaard)	Wanneer er stroom op het product zit, herkent de binneneenheid wanneer het contactpunt is ingeschakeld in de status Dry Contact geïnstalleerd de installatie van Dry Contact
D/C niet geïnstalleerd	Gebruik (installeer) geen droog contact
D/C geïnstalleerd	Gebruik (installeer) droog contact

### OPMERKING

CN\_CC is het apparaat dat op de binneneenheid is aangesloten om het externe contactpunt te herkennen en te besturen.



## Pomfrequentie instelling (RPM)

Het is een functie om de installateur in staat te stellen het toerental van de pomp van het BLDC-pompprofiel te regelen.

- Selecteer in de installatielijst de categorie Pomfrequentie-instelling (RPM) en druk op [OK] om naar het detailscherm te gaan.
- De functie is niet beschikbaar voor sommige producten.

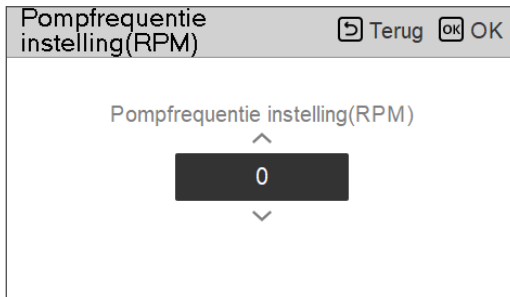
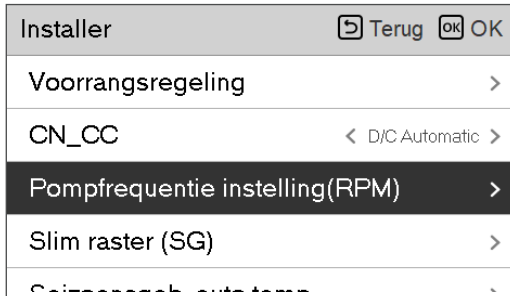

Waarde	Beschrijving
3 500	500~3 700 : RPM Eenheid veranderen: 10

## Pompcapaciteit

Dit is een functie waarmee het installatieprogramma het pompapplicatiemodel kan regelen.

- Selecteer in de installatielijst de categorie Pompcapaciteit en druk op de knop [OK] om naar het detailscherm te gaan.
- De functie is niet beschikbaar voor sommige producten.

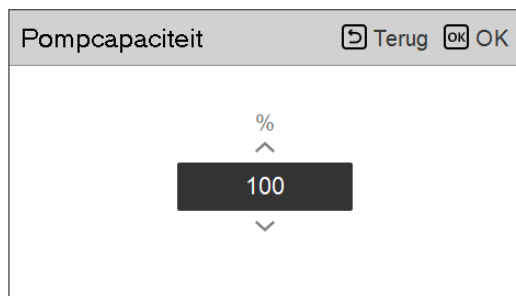

Waarde	Beschrijving
100 (Standaard)	10~100 : % Eenheid veranderen: 5

## Slim raster (SG)

Het is de functie om de SG Ready-functie in/uit te schakelen en om de referentiewaarde in de SG2-stap in te stellen.

- Selecteer in de installatielijst de Smart Grid (SG) -categorie en druk op de knop [OK] om naar het detailscherm te gaan.

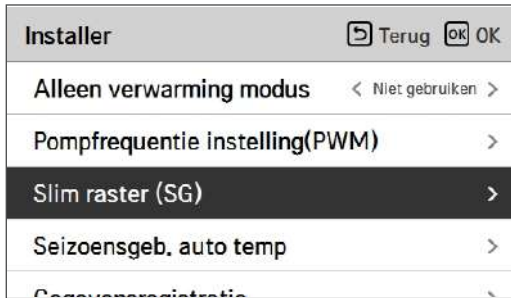

Waarde	Modus
Geen gebruik (Standaard)	-
Gebruik	Stap 0
	Stap 1
	Stap 2

## Blokkering stroomvoorziening (SG-klaar)

De warmtepomp wordt automatisch bediend door de voedingsstatus van elektriciteitsmaatschappijen. Deze functie kan reageren op het speciale tarief van de Europese landen voor warmtepompen op een smart grid.

4 modi afhankelijk van de status van de voeding

### Stroomtoevoerstatus



### Werkingmodus

#### 0:0 [Normale werking]

De warmtepomp werkt op maximale efficiëntie.

#### 1:0 [Uitschakelcommando, Utility lock]

Deactiveert de warmtepomp om piekbelasting te voorkomen. De maximale blokkeringstijd is afhankelijk van de thermische opslagcapaciteit van het systeem, maar bedraagt minimaal 3 keer per dag 3 uur. (Geen Vorstbescherming)

#### 0:1 [Inschakeladvies]

Het inschakeladvies en de opslagtemperatuur van de ingestelde waarde worden verhoogd, afhankelijk van de parameter "Modus SG"

Modus SG: stel temperatuur +  $\alpha$  in afhankelijk van de onderstaande parameter

Stap 0 (WW +5 °C)

Stap 1 (H/P+2 °C, WW +5 °C)

Stap 2 (H/P+5 °C, WW +7 °C)

#### 1:1 [Uitschakelcommando]

Het commando activeert de compressor. Optioneel kunnen elektrische boosterwarmingen worden geactiveerd om elektriciteitsoverschotten te benutten

## Seizoensgeb. auto temp

Het is de functie om de bedrijfsreferentiewaarde in de seizoensgebonden auto-modus in te stellen.

- Selecteer in de instellingenlijst van het installatieprogramma de categorie Seizoensgebonden auto temp en druk op [OK] om naar het detailscherm te gaan.

Installer	Terug OK
Alleen verwarming modus	< Niet gebruiken >
Pompfrequentie instelling(PWM)	>
Slim raster (SG)	>
<b>Seizoensgeb. auto temp</b>	>
Gebruiksregistratie	>



Seizoensgeb. auto temp	Terug OK
Mode	< Warmte >
Buitenshuis 1, Warmte	< -10 >
Buitenshuis 2, Warmte	< 16 >
Buitenshuis 3, Koel	< 30 >
Buitenshuis 4, Koel	< 16 >

Functie	Beschrijving	Bereik		Standaard	Grens
		Voor R32	Voor R410A		
Buiten 1,Verwarmen (Buiten1)	Verwarming lagere omgevingstemp	-25 ~ 35 °C	-15 ~ 24 °C	-10 °C	Out1 ≤ Out2-1
Buiten 2,Verwarmen (Buiten 2)	Verwarming hogere omgevingstemp			16 °C	Out2 ≥ Out1 +1 Out2 ≤ Out3-5
Buiten 3, Koelen (Buiten 3)	Koelen lagere omgevingstemp	10 ~ 46 °C	10 ~ 43 °C	30 °C	Out3 ≥ Out2 +5 Out3 ≤ Out4 -1
Buiten 4, Koelen (Buiten 4)	Koeling van hogere omgevingstemperatuur			40 °C	Out4 ≥ Out3 +1
Water 1, Verwarmen (LW1)	Verwarming hogere watertemp	Gebruik verwarmers : LW STD : 15~65 °C EW STD : 15~55 °C		35 °C	LW1 ≥ LW2
Water 2, Verwarmen (LW2)	Lagere watertemperatuur verwarmen	Geen gebruik verwarmers : LW STD : 20~65 °C EW STD : 20~55 °C		28 °C	LW1 ≥ LW2
Water 3, Koelen (LW3)	Verwarming hogere watertemp	Gebruik FCU & 5 °C IDU : LW STD : 5~27 °C EW STD : 10~27 °C		20 °C	LW3 ≥ LW4
Water 4, Koelen (LW4)	Koelen lagere watertemp	Gebruik FCU & 6 °C IDU : LW STD : 6~27 °C EW STD : 11~27 °C Not Gebruik FCU : LW STD : 16~27 °C EW STD : 20~27 °C		16 °C	LW3 ≥ LW4
Lucht 1, warmte (RA1)	Hogere luchttemperatuur verwarmen	16 ~ 30 °C	16 ~ 30 °C	30 °C	RA1 ≥ RA2
Lucht 2, warmte (RA2)	Verwarming lagere luchttemperatuur			26 °C	RA1 ≥ RA2
Lucht 3, Stoer (RA3)	Koeling hogere luchttemperatuur	18 ~ 30 °C	18 ~ 30 °C	22 °C	RA3 ≥ RA4
Lucht 4, Stoer (RA4)	Koeling van de lagere luchttemperatuur			18 °C	RA3 ≥ RA4

- Bereik instellen: Celsius
- Seizoensmodus voor automatisch besturing: Verwarming, verwarming en koeling, airconditioning
- \* Als de verwarmingsmodus is geselecteerd, kan verwarmen en koelen of koelen niet worden geselecteerd.
- Afhankelijk van de selectie van de lucht/uitstroomregeling, wordt de aan water/lucht gerelateerde instellingswaarde op het scherm weergegeven.

In deze modus volgt de temperatuurinstelling automatisch de buitentemperatuur. In deze modus wordt de functie Koelseizoen toegevoegd aan de conventionele weersafhankelijke bedieningsmodus.

	Auto-instelbare doeltmp.	Kamerluchttemp. (°C)	Uitredende watertemp	Temp. buitenlucht	
Verwarming	Punt 1 instellen	30~20	57~39	Punt 5 instellen	-20 ~ -10
	Punt 2 instellen	19~16	38~20	Punt 6 instellen	-5 ~ 5
Koeling	Punt 3 instellen	30~24	25~17	Punt 7 instellen	10 ~ 18
	Punt 4 instellen	23~18	16~6	Punt 8 instellen	22 ~ 30

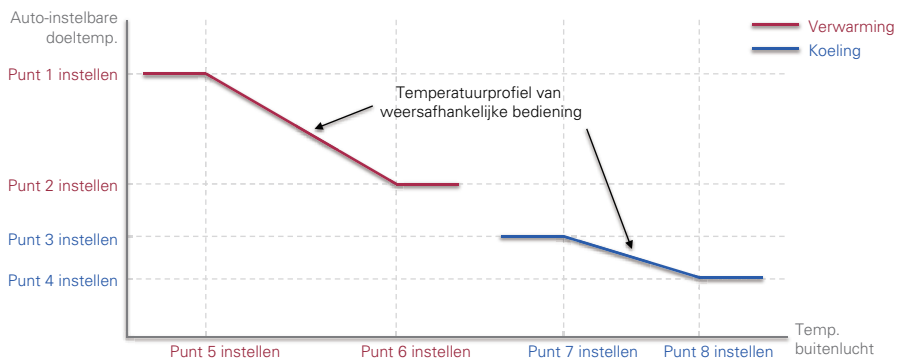

## Modbus-adres

Deze functie wordt gebruikt om het adres in te stellen van het Modbus-apparaat dat extern aan het product is gekoppeld.

De instelfunctie van het Modbus-adres is beschikbaar op de binnenunit.

- Selecteer in de installatielijst Modbus-adres en druk op de knop [OK] om naar het detailscherm te gaan.

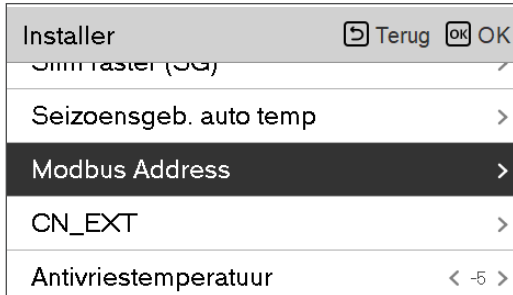

### OPMERKING

Om deze functie te gebruiken, moet schakelaar nr.1 van de optieschakelaar 1 worden ingeschakeld.

## CN\_EXT

Dit is een functie om externe invoer en uitvoer te regelen volgens het DI-type dat is ingesteld door de klant met behulp van de CN-EXT-poort.

- Selecteer in de installatielijst de categorie CN-EXT-poort en druk op de knop [OK] om naar het detailscherm te gaan.

Installer	Terug	OK
Sinn. f. aster (3a)		
Seizoensgeb. auto temp		
Modbus Address		
<b>CN_EXT</b>		
Antivriestemperatuur	< -5 >	



OK

CN_EXT	Terug	OK				
<table border="1"> <tr> <td><b>Niet gebruiken</b></td> <td>Basisgebruik</td> </tr> <tr> <td>Eenvoudig droog contact</td> <td>Eenvoudige noodstop</td> </tr> </table>			<b>Niet gebruiken</b>	Basisgebruik	Eenvoudig droog contact	Eenvoudige noodstop
<b>Niet gebruiken</b>	Basisgebruik					
Eenvoudig droog contact	Eenvoudige noodstop					

### Waarde

Waarde			
Niet gebruiken (Standaard)	Eenvoudig gebruik	Eenvoudig droogcontact	Enkele noodstop



## Antivriestemperatuur

Deze functie is het toepassen van een offset op de vriestemperatuur van de vorstbescherming logica bij gebruik van de antivriesmodus.

- Wijzig instellingswaarden met de knop [,<,>] (links/rechts)]
- De functie is niet beschikbaar voor sommige producten.

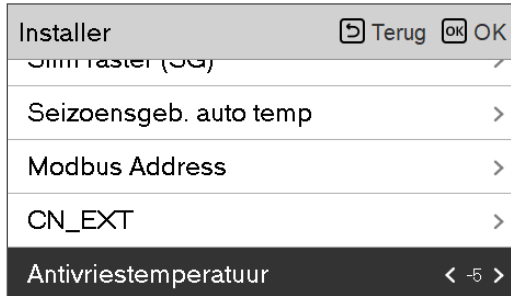

### OPMERKING

Om deze functie te gebruiken, moet de antivriespen worden (CN\_FLOW2) verwijderd en moet schakelaarnr.2 van optieknop 3 zijn ingeschakeld.

## Zone toevoegen

Functie om in te stellen of een geïnstalleerde 2e circuitfunctie al dan niet wordt gebruikt met behulp van een mengkit.

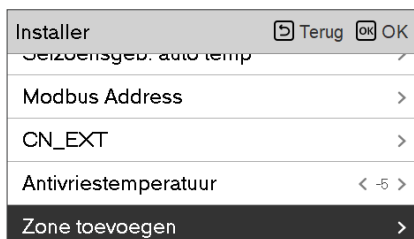

U kunt zelf de sluitertijd [s] en hysteresistemperatuur [°C] op het scherm instellen.

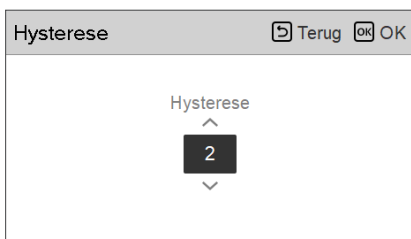
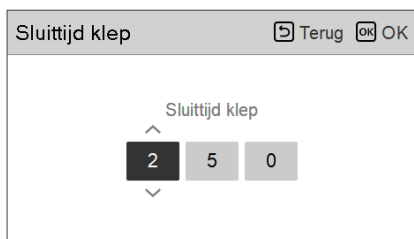

Door deze functie in te schakelen, kan de temperatuur van 2 zones (kamer 1, kamer 2) afzonderlijk worden geregeld.

- Bij verwarming kan de temperatuur in kamer 1 niet hoger worden ingesteld dan de temperatuur van kamer 2.
- Bij koeling kan de temperatuur in kamer 1 niet lager worden ingesteld dan de temperatuur van kamer 2.

Bereik instellen

- Zone toevoegen (2de circuitfunctie-instelling): Gebruiken / niet gebruiken
- Waarde sluitertijd: 60 - 999 s (standaard: 240)
- Hysterese (thermaal aan/uit) : 1 - 5 °C (standaard: 2)

## Externe pomp gebruiken

Deze functie kan worden ingesteld om de externe waterpomp te regelen.

- Selecteer in de installatielijst de categorie Externe pomp gebruiken en druk op de knop [OK] om naar het detailscherm te gaan.



Waarde	
Niet gebruiken	Gebruik

## Ketel van derde

Deze functie wordt gebruikt om een boiler van derden te regelen.

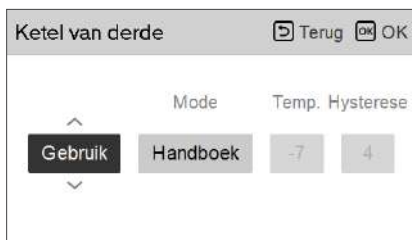
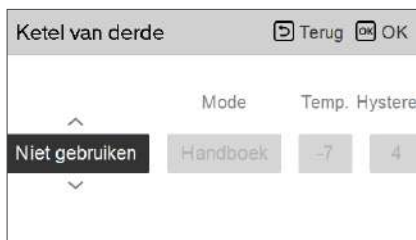

Als de status van deze functie 'Gebruiken' is, kunt u de bedieningsmodus van de ketel kiezen: Automatisch of Handmatig.

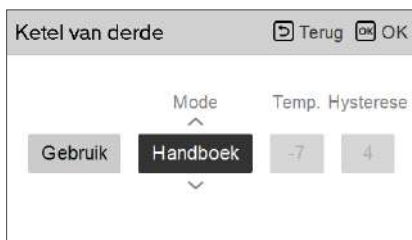

Als de modus van deze functie is ingesteld op 'Auto', kunt u respectievelijk de temperatuur van de boiler en de hysteresis instellen.



AAN-toestand van externe ketel:

- Als de buitentemperatuur  $\leq$  temperatuurwaarde externe boilerwerking (installatie-instelling) is, schakelt u de binnenuit uit en gebruikt u de external boiler.

UIT-toestand externe boiler:

- Als de externe luchttemperatuur  $\geq$  temperatuurwerking externe boiler (installatie-instelling) is, schakelt u de binnenuit uit en gebruikt u de binnenuit

## Meterinterface

Dit is de functie die de status van energie en stroom op het scherm kan controleren. Deze verzamelt en berekent energie- of caloriegegevens om gegevens te genereren voor energiebewaking en alarmmeldingen voor energiewaarschuwingen. Deze functie kan worden geactiveerd in de installatiemodus.

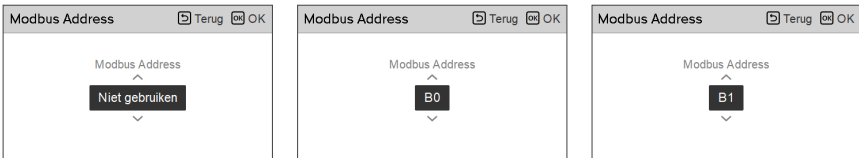
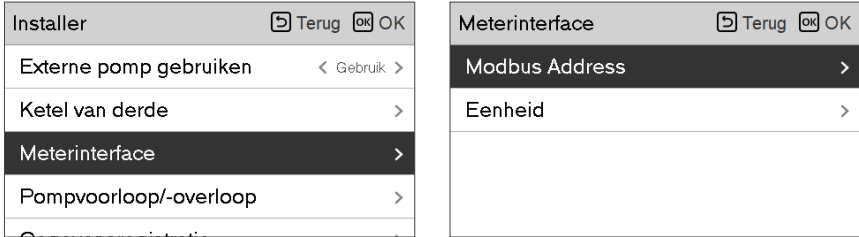

In deze functie zijn er 2 opties: modbus-adres en eenheid. Als u de modbus-adresoptie activeert, kunt u een adres (B0 of B1) kiezen of kunt ervoor kiezen deze niet te gebruiken. Vervolgens stelt u de poort en de specificatie in op een bereik van 0000.0 tot 9999.9 [puls/kWh] zoals in de onderstaande afbeelding wordt weergegeven.

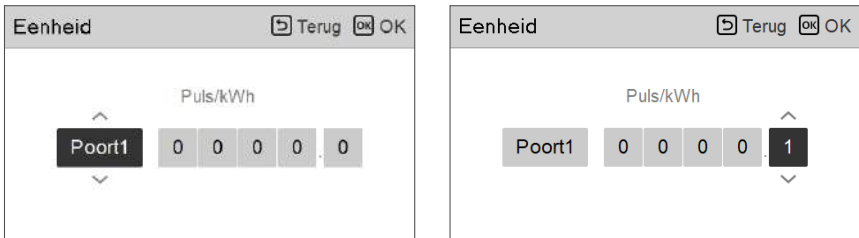

## Pompvoorloop/-overloop

Pomp voorlopen zorgt voor voldoende stroming voordat de compressor wordt gebruikt. Dit is een functie waarmee warmtewisseling probleemloos werkt.

Pomp overlopen is een functie waarmee defecten aan de waterpomp kunnen worden voorkomen en de mechanische levensduur wordt verlengd.



Waarde	Standaard	Instelbereik
Voorloop	1 min	1~10 min
Overloop	1 min	1~10 min

## Zonnesysteem

Het is de functie om de werkingsreferentiewaarde in het zonnestelsysteem in te stellen.

Selecteer in de installatielijst de categorie Zonnewarmtesysteem en druk op [OK] om deze te verplaatsen naar het detailscherm.

Installer Terug OK

- Bedrijfstijd van de binnenunit >
- Zonnecollector systeem >**
- Gegevensregistratie >
- Wachtwoord initialisatie >
- LC-Theme V-Configuratie >

Zonnecollector systeem Terug OK

- Gewenste temp. zonnecollector >**
- DHW temp. inst. >
- TH aan/uit variabel, zonnecollector >
- Versterkingverwarming >
- Spoelstelschema zonnecollectorpomp >

Gewenste temp. zonnecollector Terug OK

Min. Max.

**10** **95**

DHW temp. inst. Terug OK

Max.

**80**

TH aan/uit variabel, zonnecollector Terug OK

Aan-temp. Uit-temp.

**8** **2**

Versterkingverwarming Terug OK

Versterkingverwarming

**Activeren**

Spoelstelschema zonnecollectorpomp Terug OK

Start	Start	Start	Start	Start	Start	Start
AM /	Hour	Minute	AM/PM	Ende	Ende	Ende
Controle	Hour	Minute	AM/PM	Hour	Minute	AM/PM
<b>Op.</b>	<b>PM</b>	<b>6</b>	<b>:</b>	<b>00</b>	<b>PM</b>	<b>6</b>

Spoelinstelling zonnecollectorpomp Terug OK

Werkings/Werkings  
cyclus tijd

**60** **1**

Testrun zonnecollectorpomp Terug OK

Testrun zonnecollectorpomp

**Stoppen**

### OPMERKING

Om deze functie te gebruiken, moet schakelaar nr. 2 van keuzeschakelaar 2 worden ingeschakeld en moet nummer 3 van keuzeschakelaar 2 worden uitgeschakeld.

**Beschrijvingen voor elke parameter zijn als volgt.**

- Insteltemperatuur zonnecollector
  - Min. temp: dit is de minimale zonnecollectortemperatuur waarop het zonnestelsel kan werken.
  - Max. temp: dit is de maximale zonnecollectortemperatuur waarop het zonnestelsel kan werken.
- TH aan/uit variabel, zon
  - Temp aan: dit is het temperatuurverschil tussen de huidige temperatuur van de zonnecollector en de temperatuur van de SWW-tank waarop het zonnestelsel werkt.
  - Temp uit: dit is het temperatuurverschil tussen de huidige temperatuur van de zonnecollector en de temperatuur van de SWW-tank waarop het zonnestelsel stopt.
  - Voorbeeld: Als de huidige temperatuur van de zonnecollector 80 °C is en Temp is ingesteld op 8 °C, werkt het zonnestelsel als de temperatuur van de SWW-tank lager is dan 72 °C. Als in hetzelfde geval Temp uit is ingesteld op 2 °C, stopt het thermische zonnestelsel als de SWW-temperatuur 78 °C is.
- SWW-insteltemp.
  - Max: het is de maximumtemperatuur van het SWW die kan worden bereikt door een zonnestelsel.
- Boostverwarming
  - Inschakelen : de hulpverwarming kan worden gebruikt wanneer het zonnestelsel wordt gebruikt.
  - Uitschakelen : de hulpverwarming kan niet worden gebruikt wanneer het zonnestelsel wordt gebruikt.
- Spoelschema zonnepomp
  - Dit is de functie om de zonnepomp met tussenpozen te laten circuleren voor detectie van de temperatuur van de zonnecollector wanneer de zonnepomp niet lang werkt. Inschakelen Om de functie te gebruiken.
- Spoelinstelling zonnepomp
  - Werkingscyclus: bij gebruik van de doorspoelfunctie van de zonnepomp werkt de zonnepomp op de ingestelde tijd.
  - Werkingscyclus: bij gebruik van de spoelpompfunctie van de solarpomp, werkt de zonnepomp gedurende de ingestelde tijd.

Functie	Waarde	Bereik	Standaard
Insteltemperatuur zonnecollector	Min	5 °C ~ 50 °C	10 °C
	Max	60 °C~105 °C	95 °C
SWW-insteltemp.	Max	20 °C~90 °C	80 °C
TH aan/uit variabel, zon	Temp aan	3 °C ~ 40 °C	8 °C
	Temp uit	1 °C ~ 20 °C	2 °C
Boostverwarming	Boostverwarming	Inschakelen/ uitschakelen	Inschakelen
Spoelschema zonnepomp	Aan/UIT	Aan/UIT	Aan
	Startuur, startminuut	00:00 ~ 24:00	6:00
	Einduur, eindminuut	00:00 ~ 24:00	18:00
Proefdraaien zonnepomp	Proefdraaien pomp	Starten/Stoppen	Stoppen
Spoelinstelling zonnepomp	Werkingscyclus	30 min ~ 120 min	60 min
	Werktijd	1 min ~ 10 min	1 min



## Huidige stroomsnelheid

Dit is de functie om de huidige stroomsnelheid te controleren.

- Selecteer in de installatielijst de categorie Huidige stroomsnelheid gebruiken en druk op de knop [OK] om naar het detailscherm te gaan. Het huidige debiet kan worden gecontroleerd. (Bereik: 7 ~ 80 L/min)
- Deze functie is beschikbaar voor Split R32.

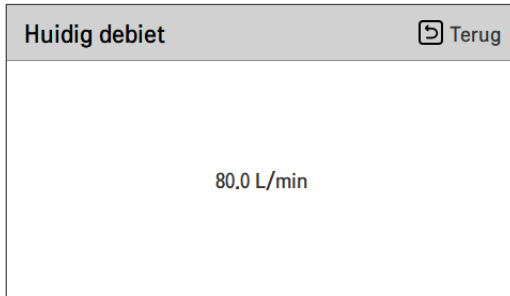
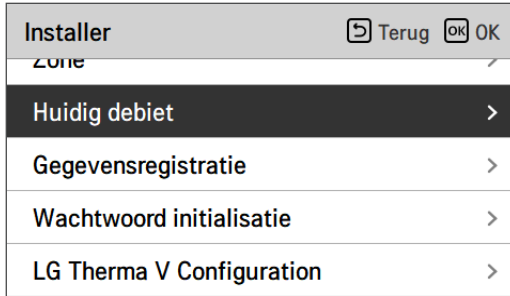

## Gegevensregistratie

Deze functie is voor het controleren van de werking en de foutgeschiedenis

- Selecteer in de installatielijst de categorie Data logging en druk op de knop [OK] om naar het detailscherm te gaan.

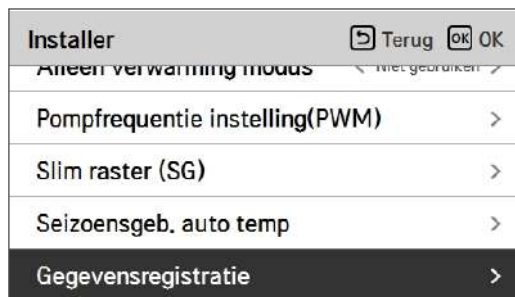

### OPMERKING

Opzoekbereik voor foutgeschiedenis: 50

Opzoekbereik voor foutgeschiedenis:

Item: datum, tijd, modus (inclusief Uit), insteltemperatuur, inkomende temperatuur, uitgaande temperatuur, kamertemperatuur, Heet water bedrijf/stop, Heet water ingestelde temperatuur, Heet watertemperatuur, Buiteneenheid aan / uit, Foutcode

Nummer van display: Binnen 50

- Criteria opslaan ▾

▸ Fout opgetreden, vrijgegeven aan/uit van de werking van de buiteneenheid.

## Wachtwoord initialisatie

Het is de functie om (0000) te initialiseren wanneer u het wachtwoord bent vergeten dat is ingesteld in de afstandsbediening.

- Selecteer in de lijst met installerinstellingen de instelling voor het instellen van de wachtwoordinitialisatie en druk op de knop [OK] om naar het detailscherm te gaan.
- Wanneer u op de knop "initialisatie" drukt, verschijnt er een pop-upschermd en wanneer u op de knop "controleren" drukt, wordt het wachtwoord geïntialiseerd en wordt het gebruikerswachtwoord gewijzigd in 0000.



## Installateurinstelling (Voor Split Indoor Unit 5-serie, voor Hydrosplit)

- U kunt de gebruikersfuncties van het product instellen.
- Sommige functies worden mogelijk niet weergegeven/gebruikt in sommige productsoorten.

Segmentatie	Funcie	Beschrijving
Configuratie	Selecteer Temperatuursensor	Selectie voor het instellen van de temperatuur als luchttemperatuur of temperatuur van uittredend water of temperatuur van lucht+uittredend water
	Gebruik van de verwarming voor verwarmingstank	Instellen om de hulpverwarming te regelen
	Mengcircuit	Deze functie gebruikt de functie van het mengcircuit. Stel de functie van het mengcircuit en de sluitijd en hysteresis van de klep in of uit.
	Gebruik externe pomp	Opgesteld om een externe waterpomp te regelen
	RMC master/slave	Functie voor het gebruik van 2 afstandsbedieningen
	LG Therma V Configuratie	Functie voor het opslaan van de omgevingsinstellingen van het product voor gebruik in LG Therma V Configurator via een SD-kaart
Algemene instellingen	Gedwongen operatie	Waterpomp uit Schakel na 20 opeenvolgende uren de logica in / uit die de waterpomp zelf aandrijft
	Pompvoorloop / overloop	Stel het optimale debiet in door het verwarmingswater met de waterpomp te laten circuleren voordat de warmte wordt uitgewisseld. Nadat de werking is gestopt, wordt een extra waterpomp geactiveerd om het verwarmingswater te laten circuleren.
	Waterstroomcontrole	Instellen van waterpomp voor het regelen van de waterstroom
	Energiebewaking	Instellen om de energiebewakingsfunctie van de unit te gebruiken
	Reset wachtwoord	Het is de functie om het wachtwoord te initialiseren (0000) wanneer u het wachtwoord bent vergeten dat in de afstandsbediening is ingesteld.
Kamerverwarming	Verwarming temp. instelling	Bij de waterregelaar in de verwarmingsmodus, de instelling van de regelreferentiewatertemperatuur
	Luchtverwarming set temp.	Het bereik van 'Luchttemperatuur instellen' in verwarmingsmodus aanpassen
	Waterverwarming ingestelde temp.	Aanpassen van het bereik van 'Aanvoertemperatuur verwarming instellen' in verwarmingsmodus
	Hysteresis Verwarmingswater	Uitlaattemperatuur van verwarmingswater hysteresis bereikinstelling
	Hysteresis Kamerlucht (Verwarming)	Temperatuur verwarmingslucht hysteresis bereikinstelling
	Pompstand in verwarming	Stel de optie voor het aan / uit-interval van de waterpomp in als de temperatuur is uitgeschakeld in verwarmingsmodus
	Kachel op temperatuur	Temperatuur van de buitenlucht, waarbij de halve capaciteit van de reserveverwarming begint te werken.
	Dekvloer drogen	Deze functie regelt de vloerverwarming gedurende een bepaalde periode op een specifieke temperatuur om vloercement uit te harden

Segmentatie	Funcctie	Beschrijving
Kamerkoeling	Koeltemp. instelling	Bij de waterregeling in de koelmodus, de instelling van de referentiewatertemperatuur
	Luchtkoeling ingestelde temp.	Aanpassen bereik van 'Luchttemperatuur instellen' in koelmodus
	Waterkoeling ingestelde temp.	Bereik van 'Instellen temperatuur uittredend water' in koelmodus aanpassen
	Watertoevoer uit temp. tijdens het koelen	Bepaal de temperatuur van het uitstromende water, waardoor de flow naar de spoel onder de vloer in de koelmodus wordt geblokkeerd. Deze functie wordt gebruikt om condensatie op de vloer in te voorkomen koelmodus
	Hysteresis Koelwater	Uitlaattemperatuur koelwater hysteresis bereikinstelling
	Hysteresis Kamerlucht (Koeling)	Temperatuur koellucht hysteresis bereikinstelling
	Pompstand in koeling	Stel de optie voor het aan / uit-interval van de waterpomp in als de temperatuur is uitgeschakeld in de koelmodus.
Automatische modus	Seizoensgebonden automatische temp.	Stel de bedrijfstemperatuur in in de modus Seizoensgebonden Auto
Sanitair warm water	Gewenste temp. SWW.	Instelling SWW-streef temperatuur
	Instelling ontsmetting tank 1	Instellen tijdstip van start / onderhouden voor desinfectie.
	Instelling ontsmetting tank 2	Instellen desinfectietemperatuur
	Tankinstelling 1	Instellen van de minimum- en maximumtemperatuur met behulp van de warmtepompcyclus voor SWW-verwarming.
	Tankinstelling 2	Instellen van temperatuur hysteresis en verwarmingsprioriteit (SWW-verwarming of vloerverwarming)
	Verwarmingsprioriteit	Bepaal het gebruik van de back-up heater en de booster heater
	Instelling van de SWW-tijd	Bepaal de duur van de volgtijd: bedrijfstijd van warm tapwater verwarming van de watertank, stoptijd van de verwarming van de tank voor warm water voor huishoudelijk gebruik, en vertragingstijd van de werking van de warmtapwatertankverwarming
	Hercirculatie tijd	Of de hercirculatiefunctie moet worden gebruikt en of de optie voor het aan/uit-interval van de waterpomp moet worden ingesteld
Zonnethermaal	Thermisch systeem op zonne-energie	Functie om de werkingsreferentiewaarde in te stellen in het thermische zonnestelsel
Service	Pomp proefdraaien	Waterpomp proefdraaien
	Vorstbescherming temp.	Deze functie is het toepassen van een offset op de vriestemperatuur van de vorstbescherminglogica bij gebruik van de antivriesmodus.

Segmentatie	Functie	Beschrijving
Connectiviteit	Droge contactmodus	Droogcontactfunctie is de functie die alleen kan worden gebruikt als de apparaten met droge contacten worden apart aangeschaft en geïnstalleerd.
	Centraal besturingsadres	Stel bij het aansluiten van de centrale bediening de centrale bediening in adres van het apparaat.
	CN_CC	Het is de functie om in te stellen of droog contact moet worden geïnstalleerd (gebruikt). (Het is geen functie voor Droog contact installatie, maar het is een functie om in te stellen het gebruik van de CN_CC-poort van het apparaat.)
	CN_EXT	Functie om externe in- en uitgangsregeling in te stellen volgens DI / DO ingesteld door de klant met behulp van de droge contactpoort van de binnenunit. Bepalen gebruik van de contactpoort (CN_EXT) gemonteerd op de printplaat van de binnenunit
	Boiler van derden	Configuratie om ketel van derden te regelen
	Meterinterface	Bij het installeren van de meterinterface om energie / calorieën in te meten het product, stel de eenheidsspecificaties in voor elke poort
	Energiestatus	Selecteer of u de SG Mode-functie van het product, stel de waarde van de bedieningsoptie in stap SG1
	Regeltype thermostaat	Instellen van regeltype thermostaat
Info	Modbus-adres	Het is een functie om het adres van het Modbus-apparaat in te stellen extern gekoppeld aan het product. Modbus adres instelfunctie is verkrijgbaar bij de binnenunit.
	Werktijd pomp	Weergeven gebruikstijd van waterpomp
	IDU-werktijd	Weergeven gebruikstijd van binnenunit
	Huidig debiet	Functie om het huidige debiet te controleren
	Gegevens bijhouden	Fout- en werkingsgeschiedenis van aangesloten unit weergeven

## Temperatuursensor selecteren

Het product kan worden bediend op basis van de luchttemperatuur of de watertemperatuur. De selectie voor het instellen van de temperatuur wanneer de luchttemperatuur of de watertemperatuur wordt bepaald.

- Selecteer in de installatielijst de categorie Temperatuursensor en druk op de knop [OK] om naar het detailscherm te gaan.



Type	Waarde	
Water (Standaard)	Afstandsbediening	
Lucht	Afstandsbediening	Interne Eenheid
Lucht+Water	Afstandsbediening	Interne Eenheid

### OPMERKING

Luchttemperatuur als insteltemperatuur is ALLEEN beschikbaar als Verbinding van externe luchtsensor is ingeschakeld en Verbinding van externe luchtsensor is ingesteld als 02.

## Gebruik van de verwarming voor verwarmingstank

Dit is een functie voor het wijzigen van de ingesteld waarde voor het gebruik van de verwarming voor de heetwatertank, zoals gebruik/niet gebruik van verwarming heetwatertank en de vertragingstijd voor de verwarming.

- Selecteer in de lijst met installatie-instellingen de configuratiecategorie en druk op [OK] om naar het gegevensscherm te gaan.

The screenshot shows a menu titled 'Configuratie' with a 'Terug' button and an 'OK' button. The menu items are: 'Temperatuursensor selecteren', 'Gebruik de tankverwarmer' (highlighted), 'Mengcircuit', and 'Externe pomp gebruiken'. There is also a 'Circuit1' indicator next to the last item.



The screenshot shows the 'Gebruik de tankverwarmer' settings screen. It has a 'Terug' button and an 'OK' button. The screen is divided into two columns: 'Prioriteit' and 'Vertraging Tijd'. Under 'Prioriteit', there are three buttons: 'Gebruik', 'Fiets', and '30'. The 'Vertraging Tijd' column is currently empty.

Waarde instellen

- Functies: gebruiken, niet gebruiken, gebruiken desinfecteren (Standaard : gebruiken)
- Prioriteit: cyclus, verwarming / cyclus (Standaard : cyclus)
- Vertragingstijd: 10/20/30/40/50/60/90/120/1440 minuten (Standaard : 30)



## Mengcircuit

Functie om in te stellen of een geïnstalleerde functie van het mengcircuit met behulp van de mengset moet worden gebruikt.

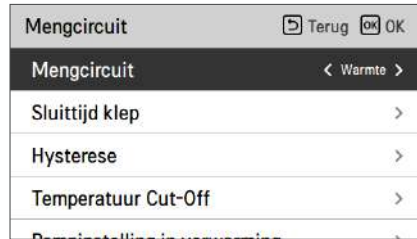

U kunt zelf de sluitertijd[s] en hysteresistemperatuur [°C] op het scherm instellen. Door het instellen van de stoptemperatuur wordt het water tijdens het verwarmen beschermd tegen overstromen van de stoptemperatuur in het mengcircuit.

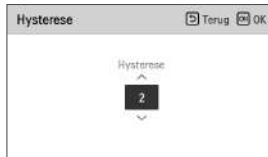

Instellingsfunctie voor installatie voor het instellen van het gebruik / de vertragingstijd van de watermengpomp in de modus verwarmen/koelen.



Door deze functie in te schakelen, kan de temperatuur van 2 zones (kamer 1, kamer 2) afzonderlijk worden geregeld.

Bereik instellen

- Mengcircuit (functie-instelling 2e circuit): niet gebruiken / verwarmen / verwarmen en koelen
- Waarde sluitijd: 60 - 999 s (standaard: 240)
- Hysterese (thermaal aan/uit) : 1 - 3 °C (standaard: 2)

### OPMERKING

Bij gebruik van de functie Mengcircuit moet de instelling van de externe pomp gewijzigd worden naar 'Circuit 1'.

## Externe pomp gebruiken

Deze functie kan worden ingesteld om de externe waterpomp te regelen.

- Selecteer in de installatielijst de categorie Externe pomp gebruiken en druk op de knop [OK] om naar het detailscherm te gaan.
- Verwarmen/Koelen  
U kunt deze functie gebruiken als u een 3-wegs-klep heeft geïnstalleerd voor het wisselen van de waterstroom tussen de ondervloer en de watertank.  
De externe pomp werkt alleen in de richting van de waterstroom in de ondervloer.
- Circuit 1  
Deze functie regelt de externe pomp bij het gebruik van het mengcircuit.  
De externe pomp moet geregeld worden volgens Th/aan / Th/uit in Circuit 1 (Direct circuit).  
U moet daarom bij het gebruik van het mengcircuit voor zorgen dat de u de externe pomp instelt op 'Circuit1'.

Configuratie	Terug	OK
Gebruik de tankverwarmer		
Mengcircuit		>
<b>Externe pomp gebruiken</b>	<	Circuit1 >
RMC meester/slaaf	<	Meester >
LG Therma V Configuration		>

Waarde			
Niet gebruiken (Standaard)	Gebruik	Verwarmen en koelen	Circuit1

## RMC master/slave

Deze functie kan geselecteerd worden als Meester/Slaaf op de afstandsbediening voor gebruik van de 2 afstandsbediening omgeving.

- In de installatielijst selecteert u de instellingencategorie RMC Meester/slave en drukt u op [<,>(links/rechts)] knop voor de volgende instelwaarden.

Configuratie	Terug	OK
Gebruik de tankverwarmer		
Mengcircuit		>
Externe pomp gebruiken	<	Circuit1 >
<b>RMC meester/slaaf</b>	<	Meester >
LG Therma V Configuration		>

Waarde	
Meester (Standaard)	Slaaf

## LG Therma V Configuratie

Deze functie kan ingesteld worden voor het opslaan van de omgevingsinstellingen van het product voor gebruik in de LG Therma V Configurator via een SD-kaart.

- In de installatielijst selecteert u de instelling LG Therma V Configuratie instellingencategorie en drukt u op de knop [OK] om naar het gegevensscherm te gaan.

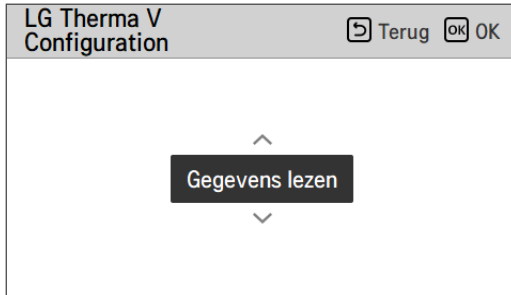
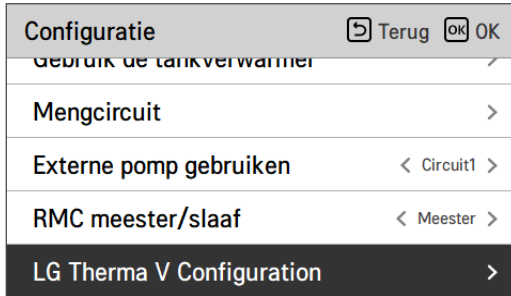

Waarde	
Lees gegevens (Standaard)	Gegevens opslaan

### OPMERKING

Zorg ervoor dat u het bestand opslaat als u de omgevingsinstelling van het product op de SD-kaart opslaat naam als 'RS3\_AWHP\_DATA'.

## Voorrangsregeling

- Als het product lange tijd niet wordt gebruikt, wordt de hoofdwaterpomp gedwongen om te werken om pompstoringen en bevrozing van de PHEX te voorkomen.
- Waterpomp uit Na 20 achtereenvolgende uren, in-uitschakelen van de logica die de waterpomp zelf aandrijft
- Selecteer in de installatielijst de categorie Geforceerde werking en druk op de knop [OK] om naar het detailscherm te gaan

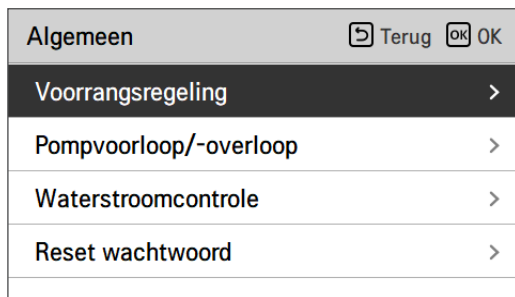

Type	Gebruik (Standaard)	Niet gebruiken
Werk. Programma	20 ~ 180 Uur (Standaard : 20 Uur)	-
Werk. Tijd	1 ~ 10 min (Standaard : 10 min)	-

## Pompvoorloop/-overloop

Pomp voorlopen zorgt voor voldoende stroming voordat de compressor wordt gebruikt. Dit is een functie waarmee warmtewisseling probleemloos werkt.

Pomp overlopen is een functie waarmee defecten aan de waterpomp kunnen worden voorkomen en de mechanische levensduur wordt verlengd.

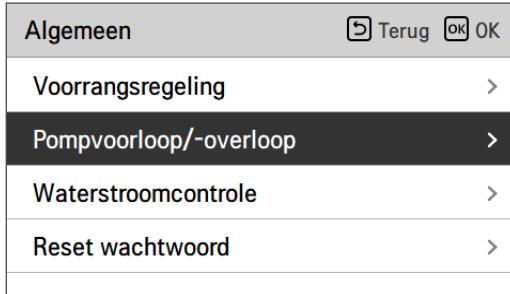

Waarde	Standaard	Instelbereik
Voorloop	1 min	1~10 min
Overloop	1 min	1~10 min

## Waterstroomcontrole

Deze functie regelt de waterstroming door het besturen van de waterpomp. Selecteer de manier waarop de waterpomp wordt bestuurd en stel de doelwaarde in

- Selecteer in de lijst met installatie-instellingen de configuratiecategorie en druk op [OK] om naar het gegevensscherm te gaan.

- Optimale Stroomsnelheid

De waterpomp wordt automatisch geregeld op de optimale stroomsnelheid vereist volgens de gewenste temperatuur van het Hoofdscherm.

- Pompcapaciteit

Het werkt op de capaciteit die voor de waterpomp is ingesteld.

- Vaste stroomsnelheid

De waterpomp wordt automatisch bestuurd voor het behouden van de ingestelde stroomsnelheid.

- Vaste  $\Delta T$

Stel het doel  $\Delta T$  (\* $\Delta T$  = temperatuurverschil in tussen inlaat- en uitlaatwatertemperatuur) De waterpomp wordt automatisch bestuurd voor het behouden van de ingestelde  $\Delta T$ .

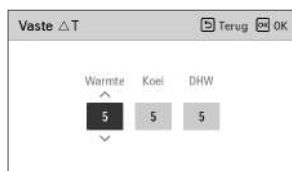
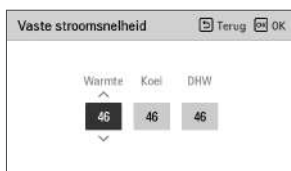
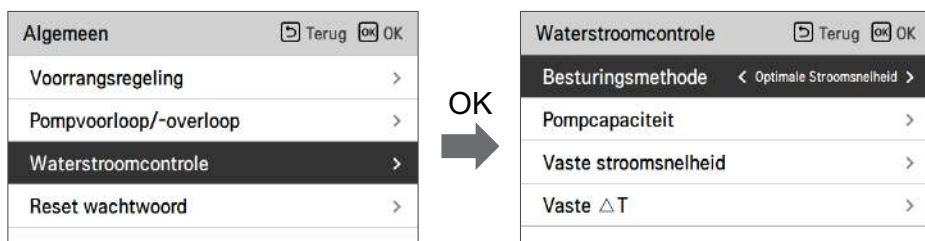

### Regelmethode voor stroming

Optimale Stroomsnelheid (Standaard)	Pompcapaciteit	Vaste stroomsnelheid	Vaste $\Delta T$
-------------------------------------	----------------	----------------------	------------------

## Energiebewaking (Voor Split Indoor Unit 5-serie, voor Hydrosplit 2-Buizen)

Deze functie kan worden ingesteld om de energiebewakingsfunctie van de unit te gebruiken.

- Wijzig instellingswaarden met de knop [ $\leftarrow$ ,  $\rightarrow$ ] (links/rechts)



OK  
→

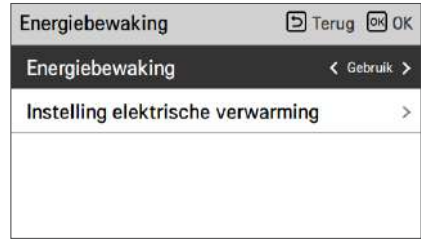

OK  
→



Waarde		Bereik	Standaard
Energiebewaking		Gebruiken/ Niet gebruiken	Gebruik
Elektrische Verwarming Instelling	Type	LG 1Ø / LG 3Ø / EXTERN	LG 1Ø
	Verwarmingscapaciteit	1 kW ~ 10 kW	6 kW

## Anti-vries optie 1 (Voor Split R32 binnenunit 5 serie, Voor Split R410A unit 4 serie, Voor Hydrosplit 1-leiding, Voor Hydrosplit 2-leiding)

Met deze functie kunt u kiezen of u Type1 of Type2 wilt gebruiken om bevrozing te voorkomen wanneer de afstandsbediening wordt uitgeschakeld.

- Wijzig instellingswaarden met de knop [<,> (links/rechts)]

<b>Algemeen</b>	Terug	OK
Pompvoorloop/ overloop		>
Waterdebiet controle		>
Energiebewaking		>
<b>Antivriesoptie 1</b>	< Type1	>
Reset wachtwoord		>

Waarde	
Type1(standaard)	Type2

### LET OP

Als de functie op Type 2 is ingesteld, bestaat er kans op bevrozing.

Functie	Opsporing	Behuizing	Bediening
Type 1	Type 2 + Inlaattemp.	Luchttemp. < Bepaald niveau Inlaattemp. < Bepaald niveau	Pomp altijd AAN
		Luchttemp. < Bepaald niveau Inlaattemp. > Bepaald niveau	Pomp met tussenpozen AAN
		Luchttemp. > Bepaald niveau Inlaattemp. > Bepaald niveau	Pomp altijd UIT
Type 2	Luchttemp.	Luchttemp. < Bepaald niveau	Pomp met tussenpozen AAN
		Luchttemp. > Bepaald niveau	Pomp altijd UIT



## Reset wachtwoord

Het is de functie om (0000) te initialiseren wanneer u het wachtwoord bent vergeten dat is ingesteld in de afstandsbediening.

- Selecteer in de lijst met installerinstellingen de instelling voor het instellen van de wachtwoordinitialisatie en druk op de knop [OK] om naar het detailscherm te gaan.
- Wanneer u op de "Reset" -knop drukt, verschijnt een pop-upscherm, en wanneer u op de "check" -knop drukt, start de wachtwoordinitialisatie en wordt het gebruikerswachtwoord gewijzigd in 0000.

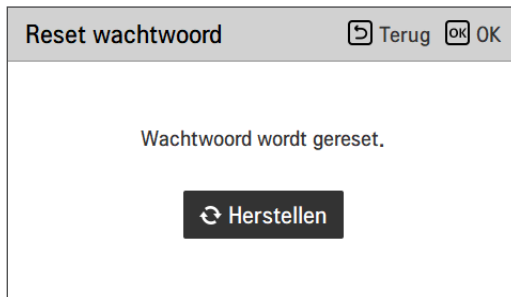

## Vloerdroging

Deze functie is een uniek kenmerk van AWHP dat, wanneer AWHP in een nieuwe betonconstructie is geïnstalleerd, de specifieke temperatuur van de vloerverwarmingstemperatuur gedurende een bepaalde tijdsperiode regelt om de vloercement te genezen.

- Selecteer in de installatielijst de categorie Dekvloer drogen en druk op [OK] om naar het detailscherm te gaan.



### Hoe te tonen

Hoofdscherm - Toont 'Estrikdroging' op het gewenste temperatuuroverzicht. De huidige stap onderaan het display wordt weergegeven.

Waarde instellen

- Opstartstap: 1 - 11
- Maximale temperatuur: 35 °C ~ 55 °C (Standaard : 55 °C)
- Stap 8 Houddtijd: 1 dag - 30 dagen (Standaard : 7 dagen)

Functiebediening

- Deze wordt uitgevoerd aan de hand van de volgende procedure uit de geselecteerde opstartstap.
- Nadat alle stappen zijn voltooid, schakelt u de uitharding van het cement uit.

Stap	1	2	3	4	5	6	7	8	9	10	11
Doeltemperatuur uittreidend water[°C]	25	maximale tele	Uit	25	35	45	maximale tele	maximale tele	45	35	25
Looptijd [Uur]	72	96	72	24	24	24	24	Houddtijd	72	72	72

- ※ Als de bovenlimiet van de instelwaarde van de verwarmende LW-temperatuur 55 °C of hoger is, is ze gedwongen op 55 °C ingesteld.

**OPMERKING**

- Tijdens het droogproces van de dekvloer is de knopinvoer behalve de installateurfunctie en de temperatuurweergave beperkt.
- Wanneer de stroom opnieuw wordt ingeschakeld na een stroomstoring tijdens de werking van het product, wordt de bedrijfstoestand van het product voordat de stroomstoring optreedt onthouden en wordt het product automatisch bediend.
- De droogbehandeling van de dekvloer stopt wanneer er een fout optreedt. / Wanneer de fout is opgelost, start u opnieuw cementdekvloer drogen. (Als de bedrade afstandsbediening echter wordt teruggezet naar de status van de foutoptreden, wordt deze gecompenseerd in de eenheid van één dag)
- Bij het lossen na een fout kan het droogproces van de dekvloer tot 1 minuut wachttijd duren na het opstarten. (De status van de droogoperatie dekvloer wordt beoordeeld als een cyclus van 1 minuut.)
- Tijdens de droogcyclus van de dekvloer kan de installateurfunctie Het drogen van de dekvloer kan worden geselecteerd.
- Tijdens het droogproces van de dekvloer, werkingstest, lage ruismodus uit, lage ruis tijdsinstelling uit, heet water uit, zonnewarmte uit.
- Tijdens droogproces van dekvloer, eenvoudig, slapen, uit, wekelijks, vakantie, voert de verwarming geen reserveringsbewerking uit.

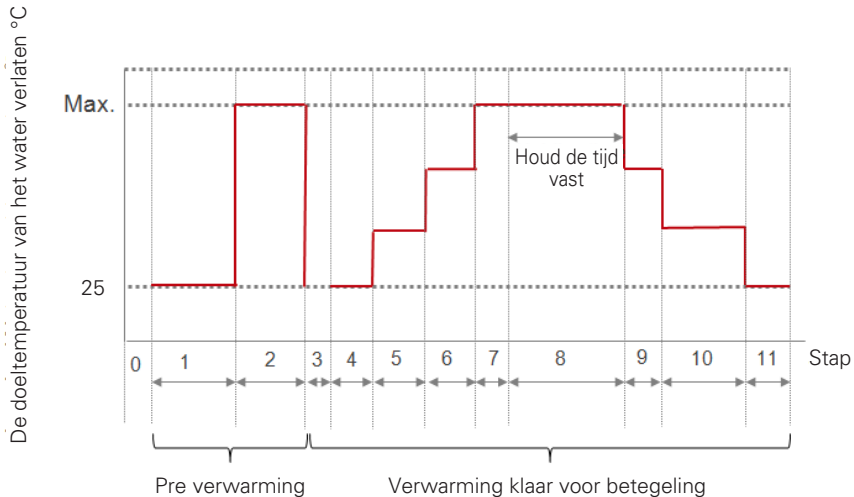

## Kachel op temperatuur

Afhankelijk van de plaatselijke klimatologische omstandigheden is het noodzakelijk de temperatuurconditie te wijzigen waarin de reserveverwarming wordt in- en uitgeschakeld.

- In de installatielijst, Verwarmingselement op temperatuurcategorie, en druk op [OK] om naar het detailscherm te gaan.

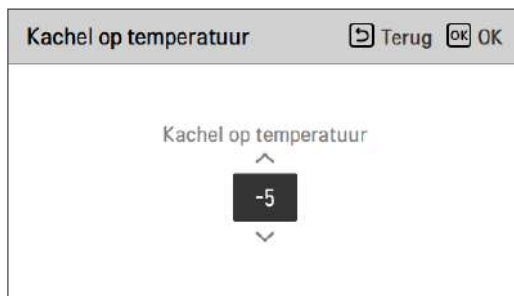
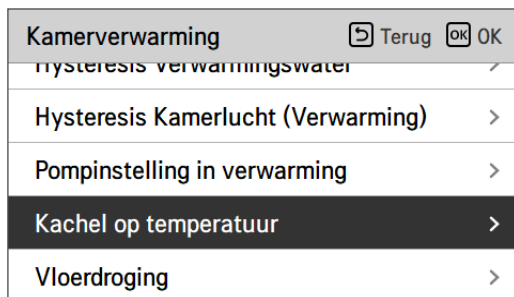

Standaard (°C)	Bereik (°C)
-5	18 ~ -25

**OPMERKING****• Verwarmer op temperatuur**

Gebruik van de halve capaciteit van de reserveverwarming (voor Split binneneenheid van de 5-serie) : als DIP-switch nr. 6 en 7 zijn ingesteld als "AAN-UIT" :

- Voorbeeld: Als Verwarming op temperatuur is ingesteld als '-1' en DIP-schakelaar nr. 6. en 7 is ingesteld als 'AAN-UIT', wordt de helft van de elektrische verwarming in werking gesteld als de buitenluchttemperatuur lager is dan  $-1\text{ }^{\circ}\text{C}$  en de huidige uittredende watertemperatuur of de luchttemperatuur in de kamer is veel lager dan de temperatuur van de uittredende watertemperatuur of de gewenste kamertemperatuur.

Gebruik van volledige capaciteit van reserveverwarming : als DIP-schakelaar Nr. 6 en 7 zijn ingesteld als "AAN-AAN" :

- Voorbeeld: Als Verwarming op temperatuur is ingesteld als '-1' en DIP-schakelaar nr. 6. en 7 is ingesteld als 'AAN-AAN', begint de volledige capaciteit van de elektrische verwarming te werken wanneer de buitenluchttemperatuur lager is dan  $-1\text{ }^{\circ}\text{C}$  en de huidige uittredende watertemperatuur of de luchttemperatuur in de kamer is veel lager dan de temperatuur van de uittredende watertemperatuur of de gewenste kamertemperatuur.

## Luchtverwarming temp. inst.

Bepaal het temperatuurbereik van de verwarmingsinstelling wanneer luchttemperatuur wordt geselecteerd als insteltemperatuur

- Selecteer in de lijst met instellerinstellingen de categorie Luchtverwarmingstemperatuur en druk op [OK] om naar het detailscherm te gaan.

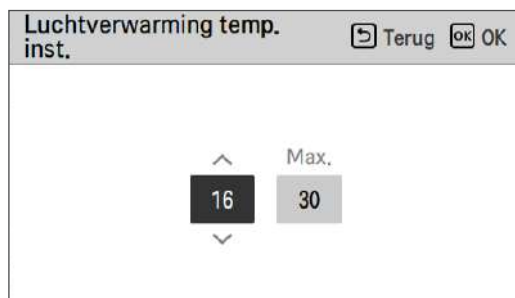
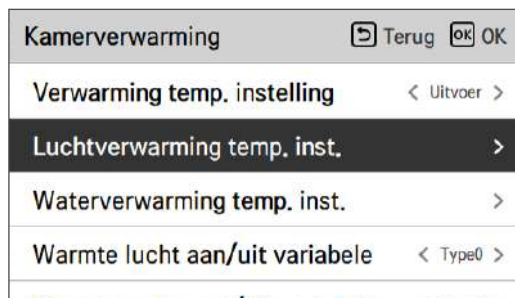

Waarde	Standaard (°C)	Bereik (°C)
Max.	30	30~24
Min.	16	22~16

### ! LET OP

Het is mogelijk om de unit te regelen op basis van de kamertemperatuur met behulp van een luchttemperatuursensor op afstand of een bekabelde afstandsbediening (RS3).

- Luchtensor voor de ruimte op afstand is een accessoire (PQRSTA0) en wordt afzonderlijk verkocht.
- De instelling van de DIP-schakelaar moet goed worden ingesteld om de unit te regelen op basis van de luchttemperatuur in de ruimte.

## Waterverwarming temp. inst.

Bepaal het temperatuurbereik van de verwarmingsinstelling wanneer de watertemperatuur als instelling is geselecteerd temperatuur.

- Selecteer in de lijst met instellingsinstellingen de insteltemperatuur van de waterverwarming. categorie en druk op de knop [OK] om naar het detailscherm te gaan.

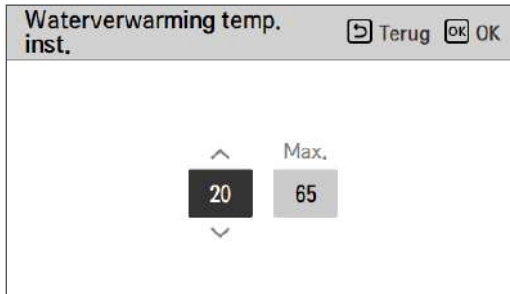
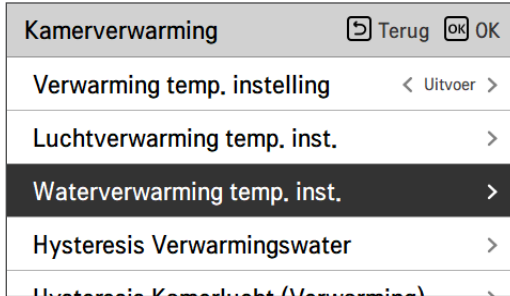

Waarde	Standaard (°C)	Bereik (°C)
Max.	55	65 ~ 35
Min.	15	34 ~ 15

### OPMERKING

- Wanneer de reserveverwarming niet wordt gebruikt, kan de minimale watertemperatuur worden ingesteld van 34 °C tot 20 °C (Standaard : 20 °C)

## Hysteresis Kamerlucht (Verwarming)

Dit is een functie om de temperatuur van de verwarmingsluchttemperatuur Thermische aan / uit-temperatuur aan te passen in overeenstemming met de veldomgeving voor geoptimaliseerd verwarmingsgebruik.

- In de installatielijst selecteer Hysteresis Kamerlucht(Verwarming) categorie en druk op de knop [OK] om naar het gegevensscherm te gaan.

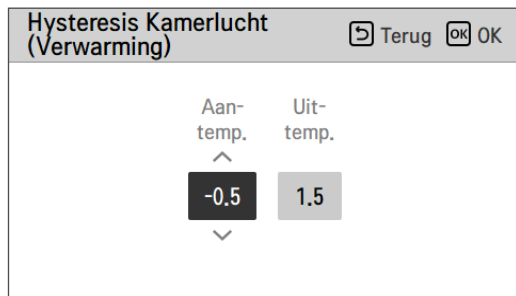
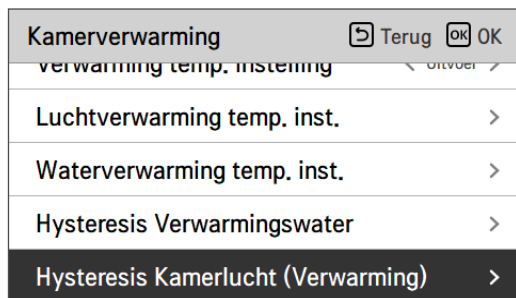

Type	Standaard (°C)	Bereik (°C)
Temp aan	-0.5	0 ~ -3
Temp uit	1.5	4 ~ 0



## Hysteresis Verwarmingswater

Dit is een functie om de temperatuur van de verwarmingsluchttemperatuur Thermische aan / uit-temperatuur aan te passen in overeenstemming ter voorbereiding voor geoptimaliseerd SWW-verwarmingsgebruik.

- In de installatielijst selecteer Hysteresis Verwarmingswater categorie en druk op de knop [OK] om naar het gegevensscherm te gaan.

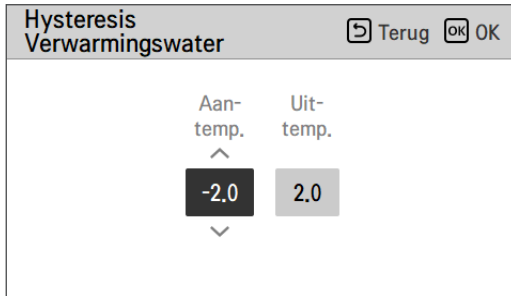
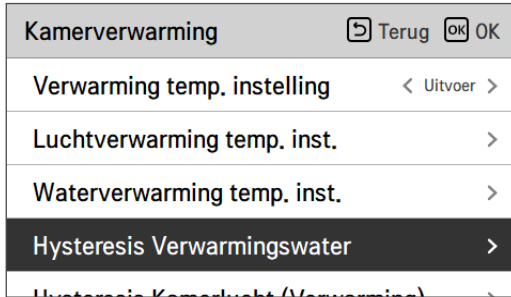

Type	Standaard (°C)	Bereik (°C)
Temp aan	-2	0 ~ -9
Temp uit	2	4 ~ 0

## Verwarming temp. instelling

- Bij de waterregelaar in de verwarmingsmodus, de instelling van de regelreferentiewatertemperatuur - Als de instelling voor het instellen van de lucht/uittrekend watertemperatuur is ingesteld op Uittredende watertemperatuur
- Wijzig instellingswaarden met de knop [<,> (links / rechts)]
- De functie is niet beschikbaar voor sommige producten.

<b>Kamerverwarming</b>		Terug	OK
<b>Verwarming temp. instelling</b>		<	Uitvoer >
Luchtverwarming temp. inst.			>
Waterverwarming temp. inst.			>
Hysteresis Verwarmingswater			>
Hysteresis Kamerverwarming			>

Waarde	
Uitlaat (Standaard)	Inlaat

## Pompinstelling in verwarming

- Het is een functie om de mechanische levensduur van de waterpomp te helpen door de rusttijd van de waterpomp in te stellen
- Installatiefunctie voor het instellen van de optie voor het aan / uit-interval van de waterpomp tijdens het uitschakelen van de temperatuur in de verwarmingsmodus
- Selecteer in de installatielijst, de pompinstelling in verwarmingscategorie en druk op [OK] om naar het detailscherm te gaan.



Type	On	Off
Tijd instelling (Standaard)	1 ~ 60 min (Standaard : 2 min)	1 ~ 60 min (Standaard : 1 min)
De werking gaat door	-	-

## luchtkoeling temp. inst.

Bepaal het temperatuurbereik van de koelstand wanneer luchttemperatuur wordt geselecteerd als insteltemperatuur.

- Selecteer in de lijst met instellerinstellingen de categorie Luchtkoelset temp en druk op [OK] om naar het detailscherm te gaan.

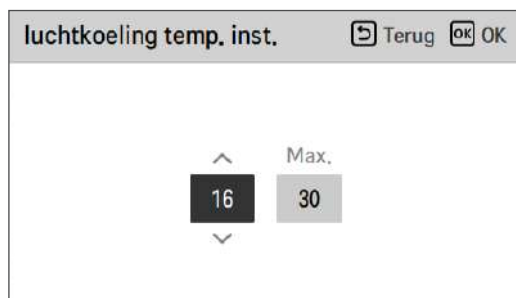
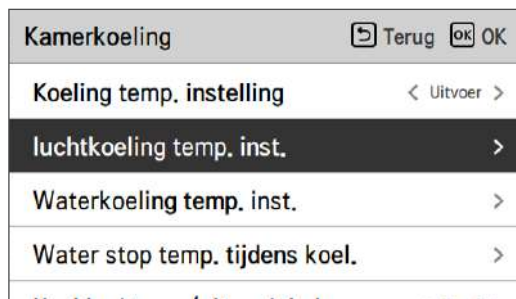

Waarde	Standaard (°C)	Bereik (°C)
Max.	30	30~24
Min.	18	22~16

### OPMERKING

Het is mogelijk om de unit te regelen op basis van de kamertemperatuur met behulp van een luchttemperatuursensor op afstand of een bekabelde afstandsbediening (RS3).

- Luchtsensor voor de ruimte op afstand is een accessoire (PQRSTA0) en wordt afzonderlijk verkocht.
- De instelling van de DIP-schakelaar moet goed worden ingesteld om de unit te regelen op basis van de luchttemperatuur in de ruimte.

## Waterkoeling temp. inst.

Bepaal het temperatuurbereik voor de instelling van het verwarmen als de luchttemperatuur als insteltemperatuur is gekozen.

- Selecteer in de lijst met installateursinstellingen de temperatuurcategorie voor koeling van het water en druk op [OK] om naar het detailscherm te gaan.

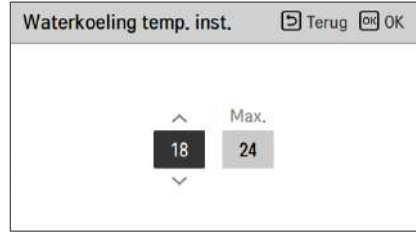
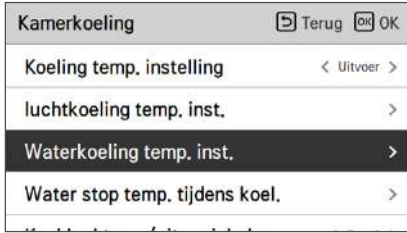

Waarde	Standaard (°C)	Bereik (°C)	Koeling temp. instelling	
Max.	24	27~22	Alle	
Min.	18	5~20	Uitvoer	FCU gebruiken
		16~20		FCU niet gebruiken
		10~20	Invoer	FCU gebruiken
	20	20		FCU niet gebruiken

### OPMERKING

Watercondensatie op de vloer

- Tijdens het koelen, is het erg belangrijk om de watertemperatuur hoger dan 16 °C te houden. Anders kan er condensvorming op de vloer optreden.
- Als de vloer zich in een vochtige omgeving bevindt, stel de temperatuur van het uittredende water dan niet lager in dan 18 °C.

### OPMERKING

Watercondensatie op de radiator

- Tijdens het koelen kan het koud water niet naar de radiator stromen. Als er koud water in de radiator komt, kan dauwvorming op het oppervlak van de radiator optreden.

## Water stop temp. tijdens koel.

Bepaal de temperatuur van het uitstromende water, waardoor de flow naar de spoel onder de vloer in de koelmodus wordt geblokkeerd. Deze functie wordt gebruikt om condensatie op de vloer in de koelmodus te voorkomen

- Selecteer Watertoevoer uit temp in de lijst met installateursinstellingen. tijdens de koelingscategorie en druk op [OK] om naar het detailscherm te gaan.

Kamerverwarming Terug OK OK

Verwarming temp. instelling < Uitvoer >

Luchtverwarming temp. inst. >

WATERVERWARMING temp. inst. >

**Hysteresis Verwarmingswater >**

Hysteresis Kamelucht (Verwarming) >



Hysteresis Verwarmingswater Terug OK OK

Aan-temp. < > Uit-temp.

**-2.0** 2.0

Waarde	Standaard	Bereik
Gebruik	18	25 ~ 16
Niet gebruiken	-	-

- Stop temp. : uitschakeltemperatuur. Stop temp. Is geldig wanneer FCU geïnstalleerd is.
- FCU: bepaald of FCU al dan niet geïnstalleerd is
- Voorbeeld : als de FCU is ingesteld op 'gebruik', stop de temp. instelling is uitgeschakeld. Als de FCU echter NIET in het watercircuit is geïnstalleerd, werkt de eenheid continu in de koelmodus totdat de watertemperatuur aan de gewenste temperatuur voldoet. In dit geval kan zich condenswater op de vloer vormen dat wordt veroorzaakt door koud water in de spoel onder de vloer.
- Voorbeeld : als stoptemperatuur. Is ingesteld op '20' en FCU is ingesteld op 'niet in gebruik' en FCU is in feite geïnstalleerd in de waterloop, dan wordt de stoptemperatuur. gebruikt en stopt de unit met werken in de koelmodus wanneer de temperatuur van het water bij het verlaten lager is dan 20 °C. Als gevolg hiervan kan de eenheid onvoldoende koeling bieden omdat het koude water met de gewenste temperatuur niet in de FCU stroomt.

## LET OP

### FCU-installatie

- Als FCU wordt gebruikt, moet een bijbehorende tweewegklep worden geïnstalleerd en aangesloten op de PCB van de binneneenheid.
- Als FCU is ingesteld als 'gebruik' maar de FCU of de tweewegklep NIET is geïnstalleerd, dan kan de unit afwijkend werken.

## Hysteresis Kamerlucht (Koeling)

Dit is een functie om de koelluchttemperatuur Thermische aan / uit-temperatuur aan te passen in overeenstemming met de veldomgeving voor geoptimaliseerd koelgebruik.

- In de installer instellingenlijst selecteer Hysteresis Kamerlucht(Koelen) categorie en druk op de knop [OK] om naar het gegevensscherm te gaan.

<b>Kamerkoeling</b>	Terug	OK
waterkoeling temp. inst.		
Water stop temp. tijdens koel.		>
Hysteresis Koelwater		>
<b>Hysteresis Kamerlucht (Koeling)</b>		>
Pompinstelling in koeling		>



<b>Hysteresis Kamerlucht (Koeling)</b>		Terug	OK
Aan-temp.	Uit-temp.		
^			
<b>0.5</b>	-0.5		
∨			

Type	Standaard (°C)	Bereik (°C)
Temp aan	0.5	3 ~ 0
Temp uit	-0.5	0 ~ -3



## Hysteresis Koelwater

Dit is een functie om de koelwatertemperatuur Thermische aan / uit-temperatuur aan te passen in overeenstemming met de veldomgeving voor geoptimaliseerd koelgebruik.

- In de installatielijst selecteer Hysteresis Koelwater instellingencategorie en druk op de knop [OK] om naar het gegevensscherm te gaan.

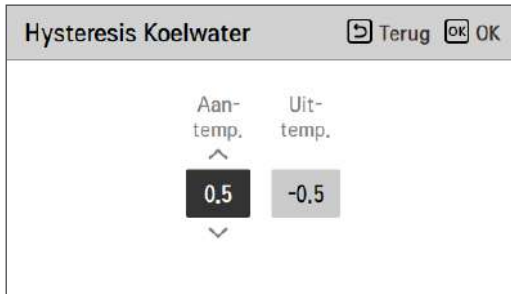
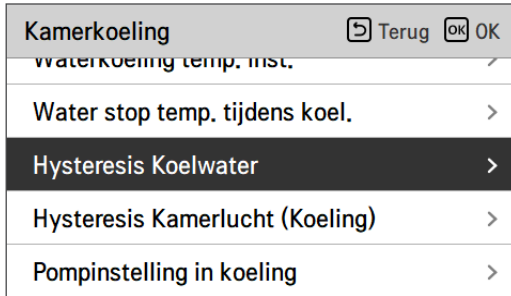

Type	Standaard (°C)	Bereik (°C)
Temp aan	0.5	3 ~ 0
Temp uit	-0.5	0 ~ -3

## Koeling temp. instelling

- Bij de waterregeling in de koelmodus, de instelling van de referentiewatertemperatuur.
- Als de instelling voor het instellen van de lucht/uittrekend watertemperatuur is ingesteld op Uittredende watertemperatuur
- Wijzig instellingswaarden met de knop [<,> (links / rechts)]
- De functie is niet beschikbaar voor sommige producten.

<b>Kamerkoeling</b>	Terug	OK
<b>Koeling temp. instelling</b>	< Uitvoer	>
luchtkoeling temp. inst.		>
Waterkoeling temp. inst.		>
Water stop temp. tijdens koel.		>
Historisch Koelwater		>

Waarde	
Uitlaat (Standaard)	Inlaat

## Pompinstelling in koeling

- Het is een functie om de mechanische levensduur van de waterpomp te helpen door de rusttijd van de waterpomp in te stellen
- Installatiefunctie voor het instellen van de optie voor het aan / uit-interval van de waterpomp tijdens het uitschakelen van de temperatuur in de koelmodus
- Selecteer in de installatielijst, de pompinstelling in koelingscategorie en druk op [OK] om naar het detailscherm te gaan.

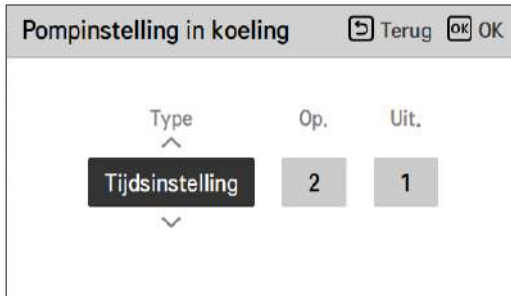

Type	On	Off
Tijd instelling (Standaard)	1 ~ 60 min (Standaard : 2 min)	1 ~ 60 min (Standaard : 1 min)
De werking gaat door	-	-

## Seizoensgeb. auto temp

Het is de functie om de bedrijfsreferentiewaarde in de seizoensgebonden auto-modus in te stellen.

- Selecteer in de instellingenlijst van het installatieprogramma de categorie Seizoensgebonden auto temp en druk op [OK] om naar het detailscherm te gaan.

The process is shown in three steps:

- Automatische modus** (Terug, OK)
  - Seizoensgeb. auto temp >
- Seizoensgeb. auto temp** (Terug, OK)
  - Modus < Warmte & Koel >
  - Buitentemp. >
  - Doeltemp. >
- Seizoensgeb. auto temp** (Terug, OK)
  - Modus < Warmte & Koel >
  - Buitentemp. >
  - Doeltemp. >

The **Buitentemp.** screen (Terug, Selecteer) displays a graph of outdoor temperature (Buitentemp.) from -30 to 50. A red dot is set at -10. The legend indicates 'Lucht' (Air) with a sun icon and 'Referentie mp.' (Reference mp.) with a snowflake icon.

The **Doeltemp.** screen (Terug, Selecteer) displays a graph of indoor temperature (Doeltemp.) from 0 to 80. It shows two circuits: 'Circuit1' (red line) and 'Circuit2' (blue line). The legend indicates 'Water' with a sun icon and 'Referentie mp.' with a snowflake icon.

Functie	Beschrijving	Bereik	Standaard		Grens
			(Circuit1)	(Circuit2)	
Buiten 1, Verwarmen (Buiten1)	Verwarming lagere omgevingstemp	-25 ~ 35 °C	-10 °C		Out1 ≤ Out2-1
Buiten 2, Verwarmen (Buiten 2)	Verwarming hogere omgevingstemp		18 °C		Out2 ≥ Out1 +1 Out2 ≤ Out3 -5
Buiten 3, Koelen (Buiten 3)	Koelen lagere omgevingstemp	10 ~ 46 °C	30 °C		Out3 ≥ Out2 +5 Out3 ≤ Out4 -1
Buiten 4, Koelen (Buiten 4)	Koeling van hogere omgevingstemperatuur		40 °C		Out4 ≥ Out3 +1
Water 1, Verwarmen (LW1)	Verwarming hogere watertemp	Gebruik verwarmers : LW STD : 15~65 °C EW STD : 15~55 °C	50 °C	35 °C	LW1 ≥ LW2
Water 2, Verwarmen (LW2)	Lagere watertemperatuur verwarmen	Geen gebruik verwarmers : LW STD : 20~65 °C EW STD : 20~55 °C	40 °C	28 °C	LW1 ≥ LW2
Water 3, Koelen (LW3)	Verwarming hogere watertemp	Gebruik FCU & 5 °C IDU : LW STD : 5~27 °C EW STD : 10~27 °C Gebruik FCU & 6 °C	12 °C	18 °C	LW3 ≥ LW4
Water 4, Koelen (LW4)	Koelen lagere watertemp	IDU : LW STD : 6~27 °C EW STD : 11~27 °C Not Gebruik FCU : LW STD : 16~27 °C EW STD : 20~27 °C	10 °C	16 °C	LW3 ≥ LW4
Lucht 1, warmte (RA1)	Hogere luchttemperatuur verwarmen	16 ~ 30 °C	21 °C		RA1 ≥ RA2
Lucht 2, warmte (RA2)	Verwarming lagere luchttemperatuur		19 °C		RA1 ≥ RA2
Lucht 3, Stoer (RA3)	Koeling hogere luchttemperatuur	18 ~ 30 °C	21 °C		RA3 ≥ RA4
Lucht 4, Stoer (RA4)	Koeling van de lagere luchttemperatuur		19 °C		RA3 ≥ RA4

- Bereik instellen: Celsius
- Seizoen Auto Aandrijvingsmodus : Verwarmen, Verwarmen en Koelen
- \* Als de verwarmingsmodus is geselecteerd, kan verwarmen en koelen of koelen niet worden geselecteerd.
- Afhankelijk van de selectie van de lucht/uitstroomregeling, wordt de aan water/lucht gerelateerde instellingswaarde op het scherm weergegeven.

In deze modus volgt de temperatuurinstelling automatisch de buitentemperatuur. In deze modus wordt de functie Koelseizoen toegevoegd aan de conventionele weersafhankelijke bedieningsmodus.

	Auto-instelbare doeltemp.	Kamerluchttemp. (°C)	Uittredende watertemp	Temp. buitenlucht	
Verwarming	Punt 1 instellen	30~20	57~39	Punt 5 instellen	-20 ~ -10
	Punt 2 instellen	19~16	38~20	Punt 6 instellen	-5 ~ 5
Koeling	Punt 3 instellen	30~24	25~17	Punt 7 instellen	10 ~ 18
	Punt 4 instellen	23~18	16~6	Punt 8 instellen	22 ~ 30

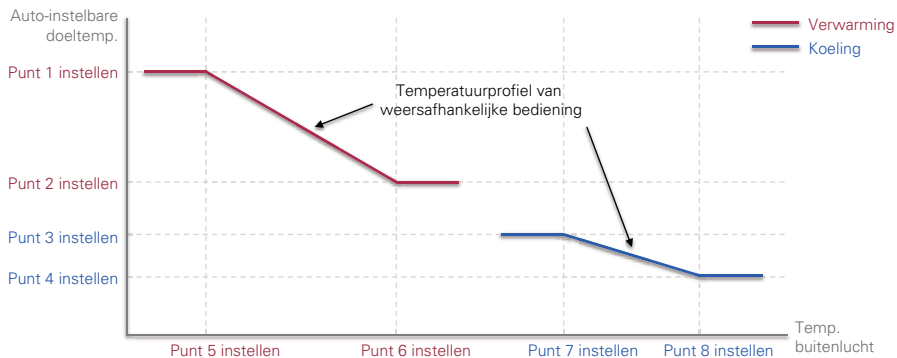

## Verwarming prioriteit

- Prioriteit van de heater : bepaal het gebruik van de back-up heater en de booster heater.
- Voorbeeld : als de prioriteit van de heater is ingesteld op 'main+boost heater ON', dan zijn de back-up heater en de booster heater aan en uit volgens de regellogica. Als de prioriteit van de heater is ingesteld op 'alleen hulpverwarming AAN', wordt de back-up heater nooit ingeschakeld en is alleen de hulpverwarming aan en uit volgens de regellogica.
- In de lijst met installeursinstellingen, categorie verwarmingsprioriteit, en druk op [OK] om naar het detailscherm te gaan.

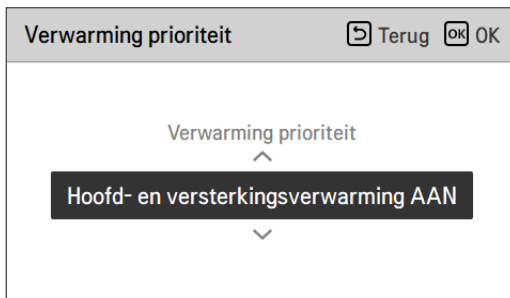
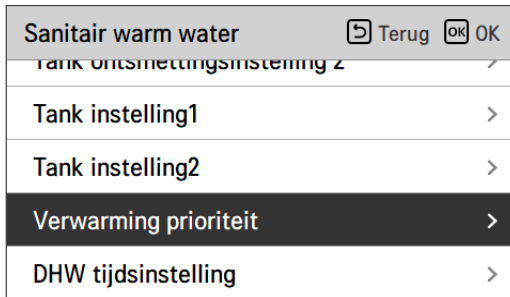

Waarde	
Boostverwarming enkel AAN	Hoofd + Boostverwarming AAN (Standaard)

## DHW temp. inst.

Bepaal het temperatuurbereik van de verwarmingsinstelling wanneer de warmwatertemperatuur wordt geselecteerd als insteltemperatuur

- Selecteer in de installatielijst de gewenste warm watertemp. categorie en druk op de knop [OK] om naar het detailscherm te gaan.

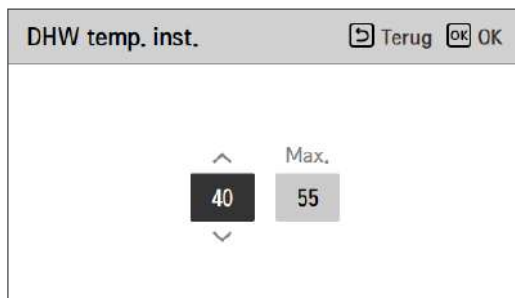
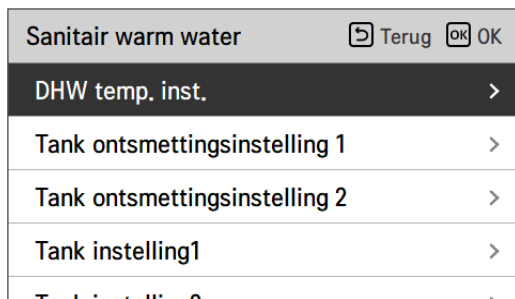

Waarde	Standaard (°C)	Bereik (°C)
Max.	55	80 ~ 50
Min.	40	40 ~ 30



## Tank ontsmettingsinstelling 1, 2

- Desinfectiewerking is een speciale gebruiksmodus van de SWW-tank om virussen in de tank te doden en de groei hiervan te voorkomen.
  - Desinfectie actief: In- of uitschakelen van desinfectie selecteren.
  - Begindatum: Bepaal de datum waarop de desinfectiemodus wordt uitgevoerd.
  - Begintijd: Bepaal de tijd waarop de desinfectiemodus wordt uitgevoerd.
  - Max temp. : Doeltemperatuur van desinfectiemodus.
  - Tijdsduur: Duur van de desinfectiemodus.

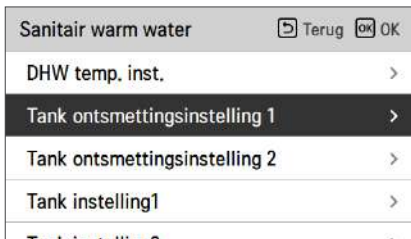
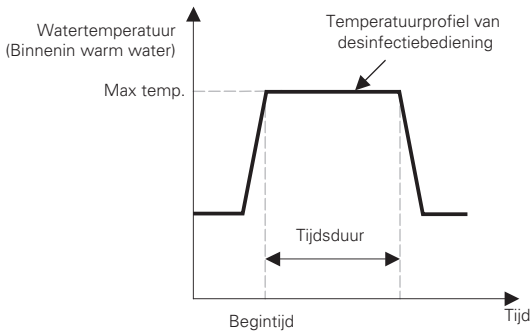

### OPMERKING

Verwarming warm water zou mogelijk moeten zijn

- Als desinfecties actief is ingesteld als 'Niet gebruik', dat is 'uitschakelen desinfectiemodus', Begindatum en Begintijd worden niet gebruikt.

## Tank instelling1

- Selecteer in de installatielijst de categorie tankinstelling en druk op [OK] om naar het detailscherm te gaan.

Sanitair warm water		Terug	OK
Tank ontsmettingsinstelling 2	>		
<b>Tank instelling1</b>	<b>&gt;</b>		
Tank instelling2	>		
Verwarming prioriteit	>		
DHW tijdsinstelling	>		



Tank instelling1		Terug	OK
Min. temp.	5	Comp. Limiettemp.	55

Waarde	Standaard (°C)	Bereik (°C)
Min temp.	5	30 ~ 1
Comp Limiet Temp.	55	58 ~ 40

## Tank instelling2

- Selecteer in de installatielijst de categorie tankinstelling 2 en druk op [OK] om naar het detailscherm te gaan.

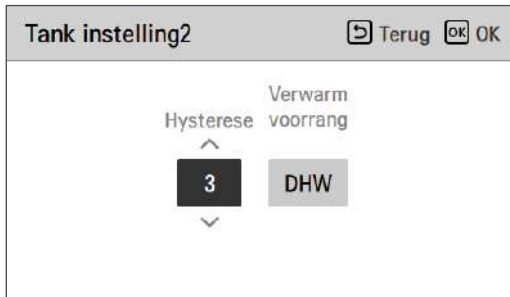
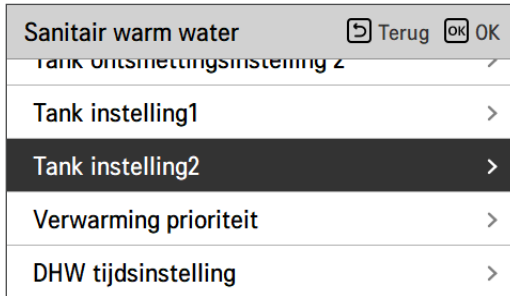

Waarde	Bereik
Hysterese	4~2
Verwarmingsprioriteit	Vloerverwarming/warm water

### • Tankinstelling 1, 2

De beschrijvingen voor elke parameter zijn als volgt.

- Minimale temp. : temperatuurverschil van max. buitentemp.
- Maximale buitentemp. : maximale temperatuur gegenereerd door AWHP-compressorcyclus.
- Voorbeeld: Als de min temp. is ingesteld op '5' en max. buitentemp. op '48', wordt sessie A (zie de grafiek) gestart wanneer de watertanktemperatuur lager is dan 43 °C... Als de temperatuur hoger is dan 48 °C..., wordt sessie B gestart.
- Hysterese: temperatuurverschil van de gewenste temperatuur van SWW. Deze waarde is vereist om Aan en Uit van de hulpverwarming frequent te laten werken.
- Verwarmingsprioriteit: Het bepalen van de verwarmingsvraagprioriteit tussen de verwarming van SWW en de vloerverwarming.
- Voorbeeld : Als de doeltemperatuur van de gebruiker is ingesteld als "70" en Hysterese als "3", dan zal de watertankverwarming worden uitgeschakeld als de watertemperatuur hoger is dan 73 °C. De hulpverwarming zal worden ingeschakeld als de watertemperatuur lager dan 70 °C wordt.
- - Voorbeeld : Als verwarmingsprioriteit is ingesteld als 'SWW', betekent dit dat de verwarmingsprioriteit op tapwaterverwarming ligt, DHW wordt verwarmd door de AWHP-compressorcyclus en boosterverwarming. In dit geval de ondervloer kan niet worden verwarmd tijdens tapwateropwarming. Als de verwarmingsprioriteit daarentegen is ingesteld op 'vloerverwarming', betekent dit dat de verwarmingsprioriteit is ingeschakeld onder vloerverwarming, wordt de SWW-tank ALLEEN verwarmd door een hulpverwarming. In dit geval wordt de vloerverwarming niet gestopt terwijl het tapwater wordt verwarmd.

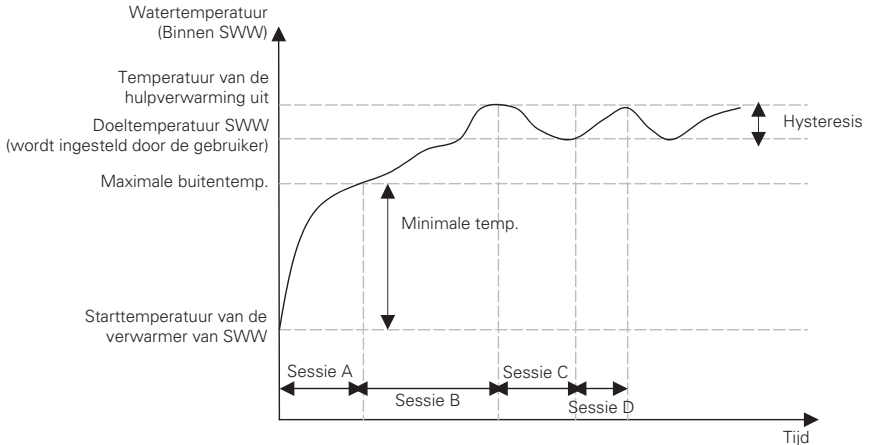

- Sessie A : Verwarmen door AWHP compressorcyclus en hulpverwarming  
 Sessie B : Verwarmen door de hulpverwarming  
 Sessie C : Geen verwarming (hulpverwarming staat Uit)  
 Sessie D : Verwarmen door de hulpverwarming

### OPMERKING

De verwarming van sanitair warm water werkt niet wanneer deze is uitgeschakeld.

## DHW tijdsinstelling

Bepaal de volgende tijdsduur: bedrijfstijd van de verwarming van de warmwatertank, stoptijd van de verwarming van de warmwatertank en vertragingstijd van de werking van de warmwatertankverwarming.

- Actieve tijd: Deze tijdsduur bepaalt hoe lang de verwarming van de warmwatertank kan worden voortgezet.
- Stoptijd: Deze tijdsduur bepaalt hoe lang de verwarming van de warmwatertank kan worden gestopt. Het wordt ook beschouwd als tijdsverschil tussen de verwarmingscyclus van de boiler.
- Boostverwarming vertragingstijd: Deze tijdsduur bepaalt hoe lang de boiler van de warmwatertank niet wordt ingeschakeld in de warmwaterverwarming.
- Voorbeeld van timingdiagram

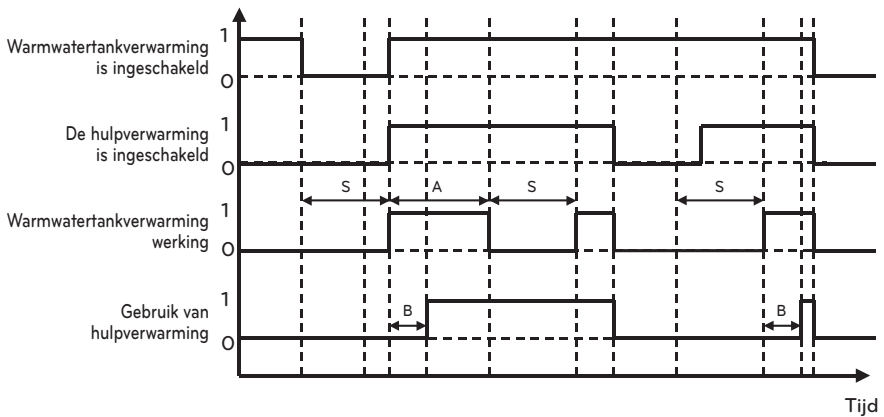

- \* 1=actief / 0=niet-actief
- \* A = Actieve tijd
- \* S = Stoptijd
- \* B = Boostverwarming vertragingstijd



Waarde	Standaard	Bereik
Actieve tijd	30 min	5~95 min
Stop tijd	30 min	0~600 min

## Hercirculatietijd (Voor Split Indoor Unit 5-serie, voor Hydrosplit 2-Buizen)

- De functie voor het instellen van het aan/uit-interval van de hercirculatiewaterpomp
- Selecteer in de lijst met installatie-instellingen de Hercirculatietijd categorie en druk op [OK] om naar het detailscherm te gaan.



Waarde	Standaard	Bereik
SWW-hercirculatie	Niet gebruiken	Gebruiken/Niet gebruiken
AAN-tijd	10 min	1 ~ 60 min
UIT-tijd	20 min	1 ~ 60 min

## Zonnesysteem

Het is de functie om de werkingsreferentiewaarde in het zonnesysteem in te stellen.

Selecteer in de installatielijst de categorie Zonnewarmtesysteem en druk op [OK] om deze te verplaatsen naar het detailscherm.

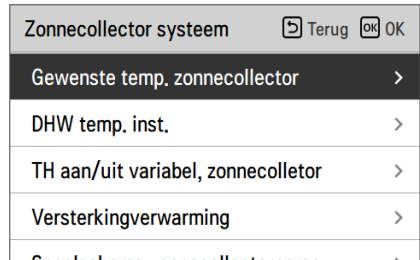
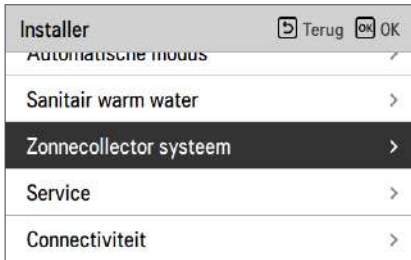

### OPMERKING

Om deze functie te gebruiken, moet schakelaar nr. 2 van keuzeschakelaar 2 worden ingeschakeld en moet nummer 3 van keuzeschakelaar 2 worden uitgeschakeld.

**Beschrijvingen voor elke parameter zijn als volgt.**

- Insteltemperatuur zonnecollector
  - Min. temp: dit is de minimale zonnecollectortemperatuur waarop het zonnestelsel kan werken.
  - Max. temp: dit is de maximale zonnecollectortemperatuur waarop het zonnestelsel kan werken.
- TH aan/uit variabel, zon
  - Temp aan: dit is het temperatuurverschil tussen de huidige temperatuur van de zonnetemperatuur en de temperatuur van de SWW-tank waarop het zonnestelsel werkt.
  - Temp uit: dit is het temperatuurverschil tussen de huidige temperatuur van de zonnetemperatuur en de temperatuur van de SWW-tank waarop het zonnestelsel stopt.
  - Voorbeeld: Als de huidige temperatuur van de zonnecollector 80 °C is en Temp is ingesteld op 8 °C, werkt het zonnestelsel als de temperatuur van de SWW-tank lager is dan 72 °C. Als in hetzelfde geval Temp uit is ingesteld op 2 °C, stopt het thermische zonne-energiesysteem als de SWW-temperatuur 78 °C is.
- SWW-insteltemp.
  - Max: het is de maximumtemperatuur van het SWW die kan worden bereikt door een zonnestelsel.
- Boostverwarming
  - Inschakelen : de hulpverwarming kan worden gebruikt wanneer het zonnestelsel wordt gebruikt.
  - Uitschakelen : de hulpverwarming kan niet worden gebruikt wanneer het zonnestelsel wordt gebruikt.
- Spoelschema zonnepomp
  - Dit is de functie om de zonnewaterpomp met tussenpozen te laten circuleren voor detectie van de temperatuur van de zonnecollector wanneer de zonnepomp niet lang werkt. Inschakelen Om de functie te gebruiken.
- Spoelinstelling zonnepomp
  - Werkingscyclus: bij gebruik van de doorspoelfunctie van de zonnepomp werkt de zonnewaterpomp op de ingestelde tijd.
  - Werkingscyclus: bij gebruik van de spoelpompfunctie van de solarpomp, werkt de zonnewaterpomp gedurende de ingestelde tijd.

Functie	Waarde	Bereik	Standaard
Insteltemperatuur zonnecollector	Min	5 °C ~ 50 °C	10 °C
	Max	60 °C ~ 200 °C	95 °C
SWW-insteltemp.	Max	20 °C ~ 90 °C	80 °C
TH aan/uit variabel, zon	Temp aan	3 °C ~ 40 °C	8 °C
	Temp uit	1 °C ~ 20 °C	2 °C
Boostverwarming	Boostverwarming	Inschakelen/ uitschakelen	Inschakelen
Spoelschema zonnepomp	Aan/UIT	Aan/UIT	Aan
	Startuur, startminuut	00:00 ~ 24:00	6:00
	Einduur, eindminuut	00:00 ~ 24:00	18:00
Proefdraaien zonnepomp	Proefdraaien pomp	Starten/Stoppen	Stoppen
Spoelinstelling zonnepomp	Werkingscyclus	30 min ~ 120 min	60 min
	Werktijd	1 min ~ 10 min	1 min



## Pomp testessie

Het proefdraaien van de pomp dient om de werking te testen door de waterpomp in te schakelen gedurende 1 uur.

Deze functie kan worden gebruikt voor het doorblazen van lucht door luchtopeningen en het controleren van het debiet en andere.

- Selecteer in de installatielijst de categorie Pomp proefdraaien en druk op de knop [OK] om naar het detailscherm te gaan.

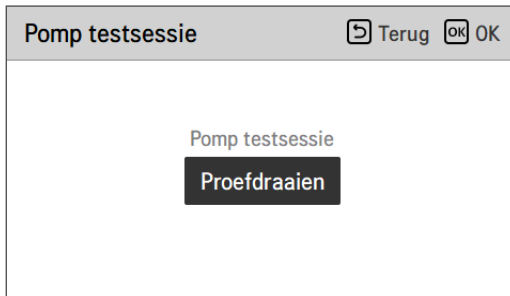
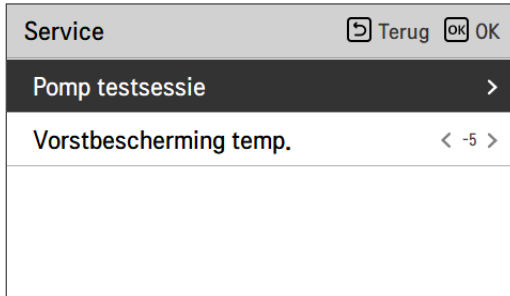

## Vorstbescherming temp.

Deze functie voorkomt dat het product bevriest. Met deze functie stelt u de temperatuur van de vorstbeveiliging in op basis van de concentratie die wordt ingespoten na het injecteren van antivries.

- Wijzig instellingswaarden met de knop [,<,>] (links/rechts)
- De functie is niet beschikbaar voor sommige producten.

Service		Terug	OK
Pomp testsessie		>	
Vorstbescherming temp.		< -5 >	

Bereik (°C)	Standaard (°C)
-25 ~ -5	-5

### OPMERKING

Om deze functie te gebruiken, moet de korte antivriespen (CN\_ANTI\_SW) open zijn en moet schakelaar nr. 8 in optie SW 1 aan staan.

#### Antivries korte pin

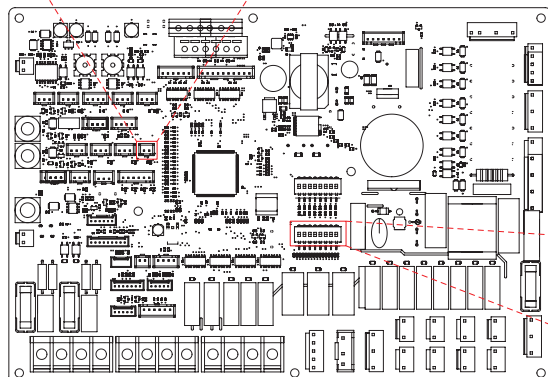
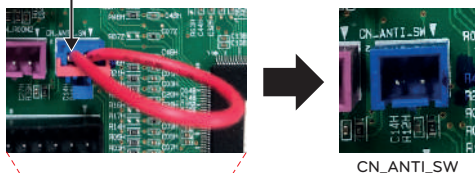

## Dry Contactmodus

Droge contactfunctie is de functie die alleen kan worden gebruikt als de apparaten voor droog contact apart worden aangeschaft en geïnstalleerd.

- Wijzig instellingswaarden met de knop [<,> (links / rechts)]

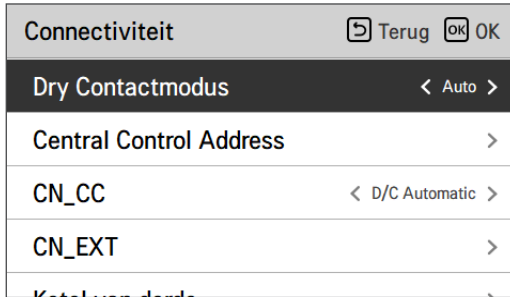

Waarde	Beschrijving
Auto (Standaard)	Automatische werking AAN met ontgrendeling van de harde vergrendeling
Manual	Houd de bediening UITGESCHAKELD met een harde vergrendeling

### OPMERKING

Raadpleeg voor details over de droge contactmodus de afzonderlijke handleiding voor droog contact. Wat is droog contact?

Het betekent hetingangssignaal van het contactpunt wanneer de hotelkaartsleutel, de detectie van het menselijk lichaam is sensor, enz. zijn in verbinding met het apparaat.

Systeemfunctionaliteit toegevoegd met behulp van externe ingangen (droge contacten en natte contacten).

## Centraal besturingsadres

Wanneer u de centrale bediening aansluit, stelt u het centrale besturingsadres van de binnenunit in.

- Selecteer in de lijst met instellerinstellingen de categorie Centraal besturingsadres en druk op [OK] om naar het detailscherm te gaan.

Connectiviteit		Terug	OK
Dry Contactmodus	< Auto >		
<b>Central Control Address</b>	>		
CN_CC	< D/C Automatic >		
CN_EXT	>		
Ketelverander...	>		



Central Control Address		Terug	OK
Adres Code (Hex)			
<div style="display: flex; justify-content: center; gap: 10px;"> <div style="border: 1px solid black; padding: 5px; background-color: black; color: white; width: 30px; text-align: center;">0</div> <div style="border: 1px solid black; padding: 5px; background-color: #ccc; width: 30px; text-align: center;">0</div> </div>			

### OPMERKING

Voer adrescode in als hexadecimale waarde  
 Voorkant Centraal besturingsgr. Nr.  
 Achterkant: Centraal besturingsnummer binnenunit

### OPMERKING

Deze functie is niet beschikbaar bij de monobloc

## CN\_CC

Het is de functie voor de instelling van het gebruik van de CN\_CC-poort van de binneneenheid.

- Wijzig instellingswaarden met de knop [,<,>] (links / rechts)

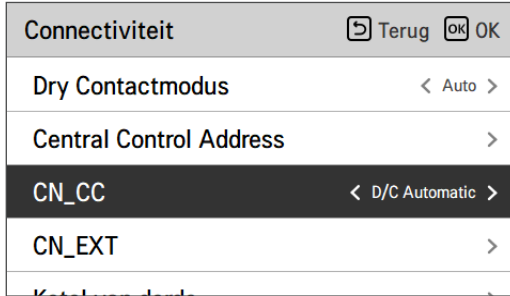

Waarde	Beschrijving
D/C Automatisch (Standaard)	Wanneer er stroom op het product zit, herkent de binnenunit wanneer het contactpunt is ingeschakeld in de status Dry Contact geïnstalleerd de installatie van Dry Contact
D/C niet geïnstalleerd	Gebruik (installeer) geen droog contact
D/C geïnstalleerd	Gebruik (installeer) droog contact

### OPMERKING

CN\_CC is het apparaat dat op de binneneenheid is aangesloten om het externe contactpunt te herkennen en te besturen.

## Energiestatus

Deze functie dient voor het bedienen van het product volgens de energiestatus. Als de opgeladen status van ESS wordt uitgezonden, dan wordt de doeltemperatuur van verwarming, koeling en DHW gewijzigd door de ingestelde waarde afhankelijk van de energiestatus.

Selecteer Signalamodus of Modbus Modus volgens het verbindingstype tussen het product en de ESS.

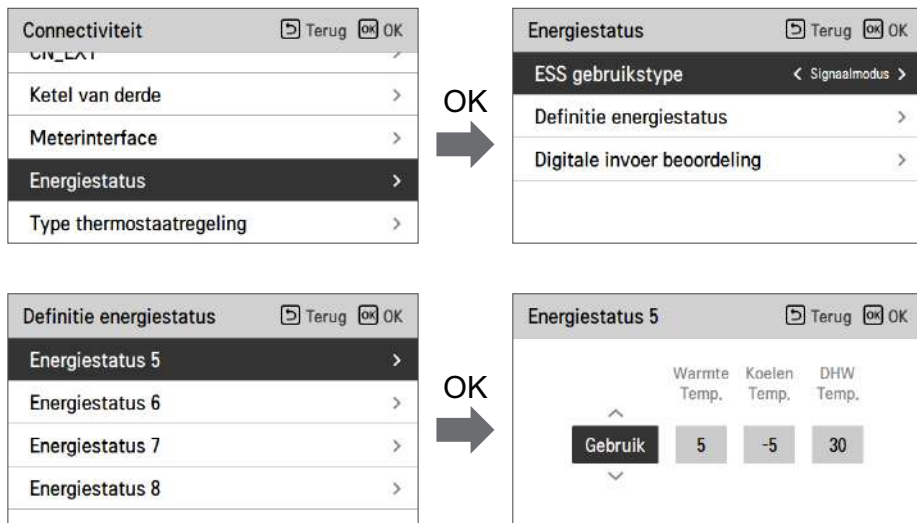

Als het gebruikstype Signalamodus van ESS geselecteerd is, druk op de knop digitale invoer beoordeling voor het instellen van de energiestatus volgens het invoersignaal.

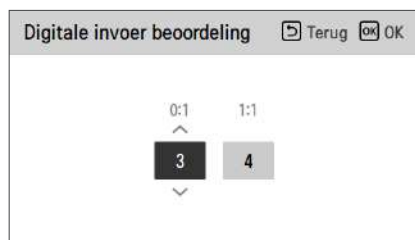

Waarde	Ingangssignaal		Uitgangsstatus	
	TB_SG1	TB_SG2	Standaard	Bereik
X	0	0	ES2	Vast
X	1	0	ES1	Vast
0:1	0	1	ES3	ES3-ES8
1:1	1	1	ES4	

## Regeltype thermostaat

Dit is een functie voor het activeren van de installer voor het besturen van de opties van de waterpomp die gebruik maken van de waterstroomsensor.

- Selecteer in de installatielijst de verbindingscategorie en druk op [OK] om naar het gegevensscherm te gaan.

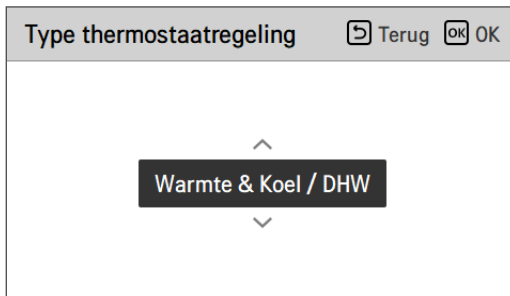
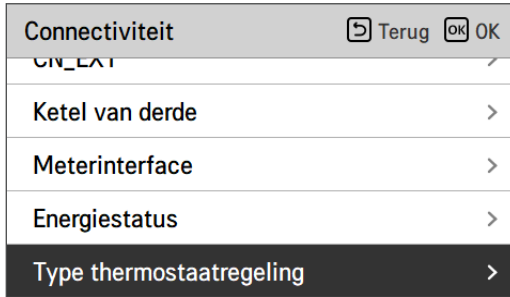

Type	
Verwarmen en koelen (Standaard)	Verwarmen en koelen / SWW

## Werktijd pomp

Dit is een functie voor het weergeven van de gebruikstijd van de waterpomp voor het controleren van de mechanische levensduur.

- Selecteer in de lijst met installatie-instellingen de informatiecategorie en druk op [OK] om naar het gegevensscherm te gaan.

Informatie		Terug	OK
Pomp bedrijfstijd	>		
Bedrijfstijd van de binnenunit	>		
Huidig debiet	>		
Gegevensregistratie	>		



Pomp bedrijfstijd		Terug	OK
Pomp bedrijfstijd : 1h			
A dark rectangular button with a circular refresh icon and the text 'Herstellen'.			



## IDU-werktijd

Dit is een functie voor het weergeven van de gebruikstijd van de binnenunit voor het controleren van de mechanische levensduur.

- Selecteer in de lijst met installatie-instellingen de informatiecategorie en druk op [OK] om naar het gegevensscherm te gaan.

Informatie		Terug	OK
Pomp bedrijfstijd	>		
<b>Bedrijfstijd van de binnenunit</b>	<b>&gt;</b>		
Huidig debiet	>		
Gegevensregistratie	>		



Bedrijfstijd van de binnenunit		Terug	OK
Bedrijfstijd van de binnenunit : 241h			
<b>Herstellen</b>			

## Modbus-adres

Deze functie wordt gebruikt om het adres in te stellen van het Modbus-apparaat dat extern aan het product is gekoppeld.

De instelfunctie van het Modbus-adres is beschikbaar op de binnenunit.

- Selecteer in de installatielijst Modbus-adres en druk op de knop [OK] om naar het detailscherm te gaan.

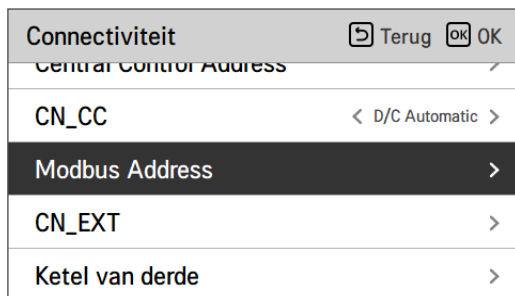

### OPMERKING

Om deze functie te gebruiken, moet schakelaar nr.1 van de optieschakelaar 1 worden ingeschakeld.

## Modbus gateway geheugenkaart

Baud Rate : 9 600 bps Stop Bit : 1 stop bit Pariteit : Geen pariteit

### Registreer spoel (0x01)

Registratie	Beschrijving	Waarde verklaring
00001	Inschakelen/uitschakelen (verwarming/koeling)	0 : Bedrijfsmodus UIT / 1 : Bedrijfsmodus AAN
00002	Inschakelen/uitschakelen (SWW)	0 : Bedrijfsmodus UIT / 1 : Bedrijfsmodus AAN
00003	Stiltemodus instelling	0 : Stiltemodus UIT / 1 : Stiltemodus AAN
00004	Trigger Desinfectie gebruik	0 : Blijven status / 1 : Bedrijfsmodus Start
00005	Noodstop	0 : Normale werking / 1 : Noodstop
00006	Noodbediening activeren	0 : Blijven status / 1 : Bedrijfsmodus Start

### Discrete registratie (0x02)

Registratie	Beschrijving	Waarde verklaring
10001	Status waterstroming	0 : Stromingswaarde ok / 1 : Stromingswaarde te laag
10002	Waterpomp status	0 : Waterpomp UIT / 1: Waterpomp AAN
10003	Ext. Waterpomp status	0 : Waterpomp UIT / 1: Waterpomp AAN
10004	Status compressor	0 : Compressor UIT / 1: Compressor AAN
10005	Status ontdooien	0 : Ontdooien UIT / 1 : Ontdooien AAN
10006	SWW verwarmingsstatus (SWW Thermaal Aan/Uit)	0 : SWW inactief / 1 : SWW actief
10007	SWW-tank desinfectie status	0 : Desinfectie inactief / 1 : Desinfectie actief
10008	Status van stiltemodus	0 : Stiltemodus inactief / 1 : Stiltemodus actief
10009	Status koeling:	0 : Geen koeling / 1 : Koeling bedrijfsmodus
10010	Status zonnepomp	0 : Zonnepomp UIT / 1: Zonnepomp AAN
10011	Back-up verwarming (stap 1) status	0 : UIT / 1 : AAN
10012	Back-up verwarming (stap 2) status	0 : UIT / 1 : AAN
10013	DHW boost heater status	0 : UIT / 1 : AAN
10014	Status storing status	0 : Geen fout / 1 : Fsoutstatus
10015	Noodgebruik beschikbaar (Ruimte verwarmen/koelen)	0 : Niet-beschikbaar / 1 : Beschikbaar
10016	Noodgebruik beschikbaar (SWW)	0 : Niet-beschikbaar / 1 : Beschikbaar
10017	Status mengpomp	0 : Mengpomp UIT / 1: Mengpomp AAN

## Holdingregister (0x03)

Registratie	Beschrijving	Waarde verklaring
30001	Storing code	Storing code
30002	ODU-bedrijfscyclus	0 : Stand-by (UIT) / 1 : Koeling / 2 : Verwarming
30003	Waterinlaat temp.	[0.1 °C ×10]
30004	Wateruitlaat temp.	[0.1 °C ×10]
30005	Back-up verwarming outlaattemp.	[0.1 °C ×10]
30006	SWW tank water temp.	[0.1 °C ×10]
30007	Zonnecollector temp.	[0.1 °C ×10]
30008	Kamerluchttemp. (Circuit 1)	[0.1 °C ×10]
30009	Huidige stroomsnelheid	[0.1 LPM ×10]
30010	Stroomtemp. Circuit 2	[0.1 °C ×10]
30011	Kamerluchttemp. (Circuit 2)	[0.1 °C ×10]
30012	Energiestatus invoer	0 : Energiestatus 0; 1 : Energiestatus 1....
30013	Buitenluchttemp.	[0.1 °C ×10]
39998	Productgroep	0x8X (0x80, 0x83, 0x88, 0x89)
39999	Productinfo	Split : 0 / Monobloc : 3 / Hoge temp. : 4 / Medium Temp. : 5 / Systeemboiler : 6

Invoerregister (0x04)

Registratie	Beschrijving	Waarde verklaring
40001	Bedrijfsmodus	0 : Koeling / 4 : Verwarming / 3 : Auto
40002	Regelmethode (Circuit 1/2)	0 : Wateruitlaattemp. besturing 1 : Waterinlaattemp. besturing 2 : Kamerlucht bediening
40003	Doeltemp. (verwarming/koeling) Circuit 1	[0.1 °C ×10]
40004	Kamerluchttemp. Circuit 1	[0.1 °C ×10]
40005	Verschuivingswaarde (doel) automatische modus Circuit 1	1K
40006	Doeltemp. (verwarming/koeling) Circuit 2	[0.1 °C ×10]
40007	Kamerluchttemp. Circuit 2	[0.1 °C ×10]
40008	Verschuivingswaarde (doel) automatische modus Circuit 2	1K
40009	DHW Doel temp.	[0.1 °C ×10]
40010	Energiestatus invoer	0 : Niet gebruikt 1 : Geforceerd uit (gelijk aan TB_SG1=sluiten / TB_SG2=openen) 2 : Normaal gebruik (gelijk aan TB_SG1=openen / TB_SG2=openen) 3 : Aan-aanbevolen (gelijk aan TB_SG1=openen / TB_SG2=sluiten) 4 : Aan-commando (gelijk aan TB_SG1=sluiten / TB_SG2=sluiten) 5 : Aan-commando stap 2 (++ stroomverbruik vergeleken met normaal) 6 : Aan-aanbevolen Stap 1 (+ stroomverbruik vergeleken met normaal) 7 : Energiebesparende modus (stroomverbruik vergeleken met normaal) 8 : Super energiebesparende modus (– stroomverbruik vergeleken met normaal)

## CN\_EXT

Dit is een functie om externe invoer en uitvoer te regelen volgens het DI-type dat is ingesteld door de klant met behulp van de CN-EXT-poort.

- Selecteer in de installatielijst de categorie CN-EXT-poort en druk op de knop [OK] om naar het detailscherm te gaan.

Connectiviteit		Terug	OK
Dry Contactmodus	< Auto >		
Central Control Address	>		
CN_CC	< D/C Automatic >		
<b>CN_EXT</b>	>		



CN_EXT		Terug	OK
<b>Niet gebruiken</b>	Basisgebruik		
Enkelvoudig droog contact	Enkelvoudige noodstop		

Waarde			
Niet gebruiken (Standaard)	Eenvoudig gebruik	Eenvoudig droogcontact	Enkele noodstop

## Ketel van derde

Deze functie wordt gebruikt om een boiler van derden te regelen.



Als de status van deze functie 'Gebruiken' is, kunt u de bedieningsmodus van de ketel kiezen: Automatisch of Handmatig.



Als de modus van deze functie is ingesteld op 'Auto', kunt u respectievelijk de temperatuur van de boiler en de hysteresis instellen.



AAN-toestand van externe ketel:

- Als de buitentemperatuur  $\leq$  temperatuurwaarde externe boilerwerking (installatie-instelling) is, schakelt u de binneneenheid uit en gebruikt u de externe boiler.

UIT-toestand externe boiler:

- Als de externe luchttemperatuur  $\geq$  temperatuurwerking externe boiler (installatie-instelling) is, schakelt u de binneneenheid uit en gebruikt u de binneneenheid

## Meterinterface

Dit is de functie die de status van energie en stroom op het scherm kan controleren. Deze verzamelt en berekent energie- of caloriegegevens om gegevens te genereren voor energiebewaking en alarmmeldingen voor energiewaarschuwingen. Deze functie kan worden geactiveerd in de installatiemodus.

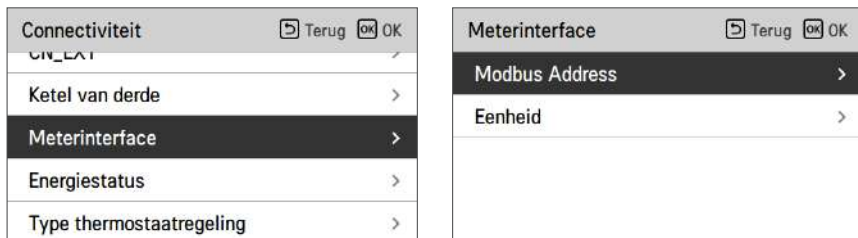

In deze functie zijn er 2 opties: modbus-adres en eenheid. Als u de modbus-adresoptie activeert, kunt u een adres (B0 of B1) kiezen of kunt ervoor kiezen deze niet te gebruiken. Vervolgens stelt u de poort en de specificatie in op een bereik van 0000.0 tot 9999.9 [puls/kWh] zoals in de onderstaande afbeelding wordt weergegeven.

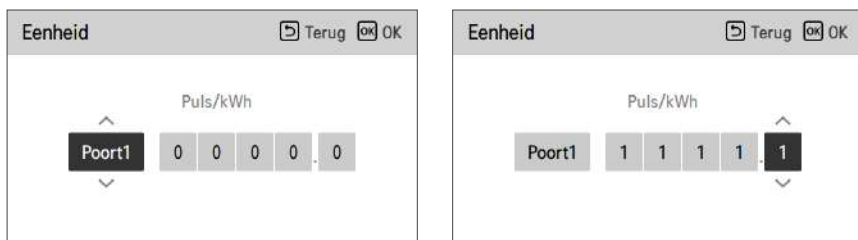



## Huidige stroomsnelheid

Dit is de functie om de huidige stroomsnelheid te controleren.

- Selecteer in de installatielijst de categorie Huidige stroomsnelheid gebruiken en druk op de knop [OK] om naar het detailscherm te gaan. Het huidige debiet kan worden gecontroleerd. (Bereik: 7 ~ 80 L/min)
- De functie is niet beschikbaar voor sommige producten.

Informatie	Terug	OK	OK
Pomp bedrijfstijd			>
Bedrijfstijd van de binnenunit			>
<b>Huidig debiet</b>			>
Gegevensregistratie			>



Huidig debiet	Terug
80,0 L/min	

## Gegevensregistratie

Deze functie is voor het controleren van de werking en de foutgeschiedenis

- Selecteer in de installatielijst de categorie Data logging en druk op de knop [OK] om naar het detailscherm te gaan.

Informatie		Terug	OK
Pomp bedrijfstijd	>		
Bedrijfstijd van de binnenunit	>		
Huidig debiet	>		
<b>Gegevensregistratie</b>	<b>&gt;</b>		



OK

Gegevensregistratie					Terug
Date	Time	Oper.	Settemp	In/Out	
2020,08,10	09:28	Off	-	25° / 25°	
2020,08,10	09:28	Off	-	25° / 25°	
2020,08,10	09:17	Off	-	25° / 25°	>
2020,08,10	09:14	Off	-	25° / 25°	
2020,08,10	09:14	Off	-	25° / 25°	

### OPMERKING

Opzoekbereik voor foutgeschiedenis: 50

Opzoekbereik voor foutgeschiedenis:

Item: datum, tijd, modus (inclusief Uit), insteltemperatuur, inkomende temperatuur, uitgaande temperatuur, kamertemperatuur, Heet water bedrijf/stop, Heet water ingestelde temperatuur, Heet watertemperatuur, Buitenunit aan / uit, Foutcode

Nummer van display: Binnen 50

- Criteria opslaan ▾

▾ Fout opgetreden, vrijgegeven aan/uit van de werking van de buiteneenheid.

# OVERZICHT INSTELLINGEN

Als het tot nu toe goed gaat, is het tijd om de operatie te starten en de voordelen van **THERMAV** te benutten.

Voordat u met de bediening begint, worden de pre-checkpoints in dit hoofdstuk beschreven. Enkele opmerkingen over onderhoud en het oplossen van problemen worden gepresenteerd.

## Controleer lijst voordat u begint te werken

### LET OP

Schakel de stroom uit voordat u de bedrading of het product wijzigt.

Nr.	Categorie	Artikel	Controlepunt
1	Elektriciteit	Veldbedrading	<ul style="list-style-type: none"> <li>• Alle schakelaars met contacten voor verschillende polen moeten strak worden aangesloten volgens de regionale of nationale wetgeving.</li> <li>• Alleen gekwalificeerd personeel kan doorgaan met bedraden.</li> <li>• Bekabeling en lokaal geleverde elektrische onderdelen moeten worden nageleefd met Europese en regionale voorschriften.</li> <li>• De bedrading moet het bedradingschema volgen dat met het product is meegeleverd.</li> </ul>
2		Beschermende apparaten	<ul style="list-style-type: none"> <li>• Installeer ELB (aardlekonderbreker) met 30mA.</li> <li>• ELB in de schakelkast van de binneneenheid moet worden ingeschakeld voordat u begint te werken.</li> </ul>
3		Aardingsbedrading	<ul style="list-style-type: none"> <li>• De aarde moet verbonden zijn. Aard niet opgas of stadswaterpijpen, metalen delen van een gebouw, overspanningsabsorptie, enz.</li> </ul>
4		Stroomvoorziening	<ul style="list-style-type: none"> <li>• Gebruik een speciale voedingslijn.</li> </ul>
5		Aansluitklemmen bedrading	<ul style="list-style-type: none"> <li>• Aansluitingen op het klemmenblok (in de schakelkast van de binneneenheid) moeten worden vastgedraaid.</li> </ul>
6	Water	Geladen waterdruk	<ul style="list-style-type: none"> <li>• Na het opladen van het water moet de drukmeter (vóór de binneneenheid) 2,0 ~ 2,5 bar aangeven. Overschrijd 3,0 bar niet.</li> </ul>
7		Luchtzuivering	<ul style="list-style-type: none"> <li>• Tijdens het opladen van het water moet lucht door het gat van de ontluchting worden verwijderd.</li> <li>• Als er geen water uit spat als de punt (bovenaan het gat) wordt ingedrukt, is er nog geen luchtzuivering voltooid. Als het goed is gereinigd, zal het water eruit spatten als een fontein.</li> <li>• Wees voorzichtig bij test luchtzuivering. Spetterend water kan je jurk nat maken.</li> </ul>
8		Afsluitklep	<ul style="list-style-type: none"> <li>• Twee afsluitkleppen (aan het einde van de waterinlaatpijp en de waterafvoerpijp van de binneneenheid) moeten open staan.</li> </ul>
9		By-pass ventiel	<ul style="list-style-type: none"> <li>• Omleidingsklep moet worden geïnstalleerd en afgesteld om genoeg waterstroom te garanderen. Als de waterstroomsnelheid laag is, kan er een fout in de stromingsschakelaar (CH14) optreden.</li> </ul>
10		Aan de muur ophangen	<ul style="list-style-type: none"> <li>• Omdat de binneneenheid aan de muur wordt gehangen, is trillingen of geluid hoorbaar als de binneneenheid niet stevig is bevestigd.</li> <li>• Als de binneneenheid niet stevig is bevestigd, kan deze tijdens gebruik vallen.</li> </ul>
11	Productinstallatie	Inspectie van onderdelen	<ul style="list-style-type: none"> <li>• Er mogen geen ogenschijnlijk beschadigde onderdelen in de binneneenheid aanwezig zijn.</li> </ul>
12		Koudemiddel lekkage	<ul style="list-style-type: none"> <li>• Koudemiddel lekkage verslechtert de prestaties. In geval van lekkage, contacteer een gekwalificeerd installatiebedrijf van LG-airconditioning.</li> </ul>
13		Drainage behandeling	<ul style="list-style-type: none"> <li>• Tijdens het koelen kan er condens op de bodem van de binneneenheid druppelen. Bereid in dit geval de ontwateringsbehandeling voor (bijvoorbeeld een vat met gecondenseerde dauw) om waterdruppels te voorkomen.</li> </ul>

Om de beste prestaties van **THERMAV** te verzekeren, is het vereist om periodieke controle en onderhoud uit te voeren. Er wordt aanbevolen om de controlelijst een keer per jaar te volgen.

## LET OP

Schakel de stroom uit voordat u verder gaat met onderhoud.

Nr.	Categorie	Artikel	Controlepunt
1	Water	Waterdruk	<ul style="list-style-type: none"> <li>• In normale toestand moet de drukmeter (vóór de binnenunit) 2,0 ~ 2,5 bar aangeven.</li> <li>• Als de druk minder is dan 0,3 bar, laad dan het water op.</li> </ul>
2		Zeef (Waterfilter)	<ul style="list-style-type: none"> <li>• Sluit de afsluitkleppen en demonteer de zeef. Was vervolgens de zeef om hem schoon te maken.</li> <li>• Let tijdens het demonteren van de zeef op dat het water uitloopt.</li> </ul>
3		Veiligheidsklep	<ul style="list-style-type: none"> <li>• Open de schakelaar van de veiligheidsklep en controleer of er water door de afvoerslang stroomt.</li> <li>• Sluit na het controleren de veiligheidsklep.</li> </ul>
4	Elektriciteit	Aansluitklemmen bedrading	<ul style="list-style-type: none"> <li>• Kijk en controleer of er een losse of defecte aansluiting op het klemmenblok is.</li> </ul>

## Inbedrijfstelling

### Te controleren voorafgaand aan de bedrijfsinstelling

1	Controleer of er koelmiddellekkage is en controleer of de stroom- of transmissiekabel correct is aangesloten.
2	<p>Bevestig dat 500 V-megger 2,0 M aangeeft <math>\leq</math> of meer tussen de terminalblok van de stroomvoorziening en de grond. Niet bedienen in geval van 2,0 M <math>\leq</math> of minder.</p> <p><b>OPMERKING:</b> Voer nooit mega-ohm-controle uit op het bedieningspaneel van de terminal. Anders kan de besturingskaart breken.</p> <p>Meteen na het monteren van het apparaat of na een langere periode van uitschakeling, kan de weerstand van de isolatie tussen het voedingsklemmborden en de grond afnemen tot ongeveer 2,0 M <math>\leq</math> als gevolg van ophoping van koelmiddel in de interne compressor.</p> <p>Als de isolatieweerstand lager is dan 2,0 M <math>\leq</math>, schakel de hoofdstroom aan.</p>
3	Wanneer de stroom voor de eerste keer wordt ingeschakeld, moet het apparaat na 2 uur voorverwarmen worden gebruikt. Om de unit te beschermen door de olietemperatuur van de compressor te verhogen.

## Stroomschema inbedrijfstelling

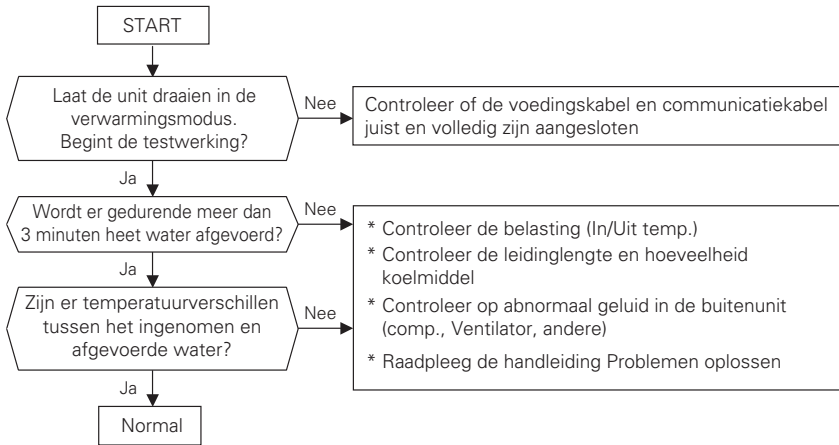

## Luchtgeluidemissie

De A-gewogen geluidsdruk die door dit product wordt uitgezonden, is minder dan 70 dB.

Het geluidsniveau kan variëren, afhankelijk van de site.

De vermelde cijfers zijn emissieniveaus en zijn niet noodzakelijkerwijs veilige werkniveaus.

Hoewel er een correlatie bestaat tussen de emissie- en blootstellingsniveaus, kan dit niet op betrouwbare wijze worden gebruikt om te bepalen of verdere voorzorgsmaatregelen vereist zijn.

Factoren die van invloed zijn op het feitelijke niveau van blootstelling van het personeel omvatten de kenmerken van de werkruimte en de andere geluidsbronnen, d.w.z. het aantal apparatuur en andere aangrenzende processen en de tijdsduur gedurende welke een bedieningspersoon aan het geluid blootgesteld is.

Het toegestane blootstellingsniveau kan ook variëren van land tot land.

Deze informatie zal de gebruiker van de apparatuur echter in staat stellen om het gevaar en risico beter te beoordelen.

## Maximale concentratie(Voor R410A)

Maximale concentratie is de grenswaarde van de concentratie van Freongas waarbij onmiddellijk maatregelen genomen kunnen worden zonder dat het menselijk lichaam wordt verwond wanneer het koudemiddel in de lucht lekt. De max. concentratie dient omschreven te worden in de eenheid  $\text{kg/m}^3$  (Freongas gewicht per eenheid luchtvolume) om de berekening mogelijk te maken.

**Max. concentratie: 0.44  $\text{kg/m}^3$  (Voor R410A)**

### ■ Bereken koudemiddelconcentratie

Concentratie van de koelvloeistof = 
$$\frac{\text{Totale hoeveelheid van aangevuld koelvloeistof in koelvloeistofinstallatie (kg)}}{\text{Capaciteit van kleinste ruimte waar de binneneenheid geïnstalleerd is (m}^3\text{)}}$$

## Vacuüm & Laden koelmiddel

Standaard was het product gevuld met koelmiddel. Vacuüm- en koelmiddelvulling, als er lekvrij koelmiddel is.

### 1. Vacuüm

Werken met vacuümactie. bij het lekken van koelmiddel.

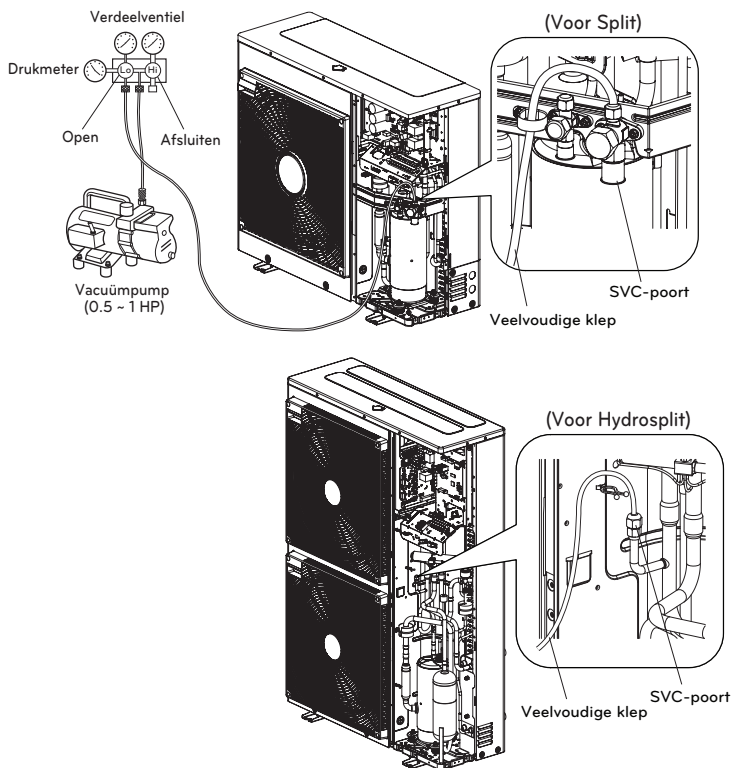

Wanneer u een vacuüm selecteert, moet u er een selecteren die in staat is om 0.2 Torr uiterm vacuüm te bereiken. De graad van vacuüm wordt uitgedrukt in Torr, micron, mmHg en Pascal (Pa). De eenheden correleren als volgt:

	Unit	Standaard atmosferische druk	Perfect vacuüm
Gauge Pressure	Pa	0	-1.033
Absolute druk	Pa	1.033	0
Torr	Torr	760	0
Micron	Micron	760 000	0
mmHg	mmHg	0	760
Pa	Pa	1 013.33	0

## 2. Koelmiddel laden

Je moet na het vacuüm worden opgeladen.

U ziet de hoeveelheid koelmiddel bij het kwaliteitslabel.

Gelieve op te laden in de koelmodus wanneer er niet volledig wordt opgeladen.

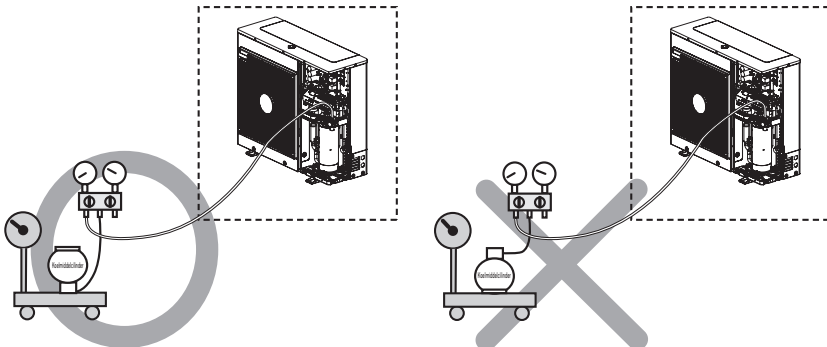
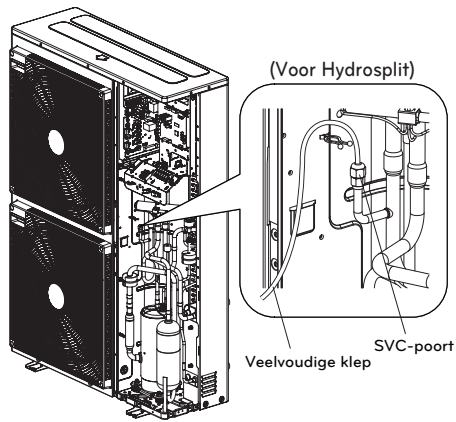
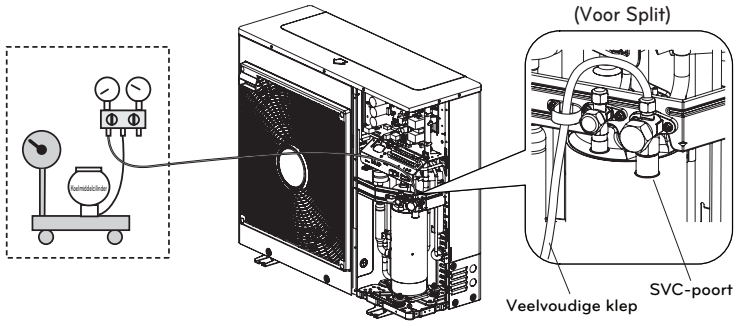

### 3. Locatie van de SVC-poort

#### (Voor Split)

1Ø : 5 kW, 7 kW, 9 kW

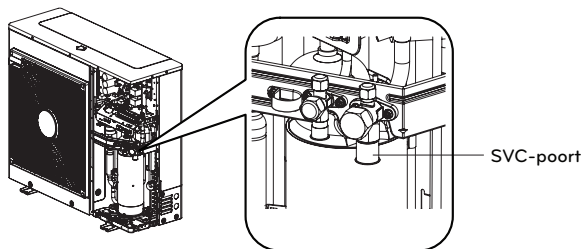

#### (Voor Split)

1Ø : 12 kW, 14 kW, 16 kW

3Ø : 12 kW, 14 kW, 16 kW

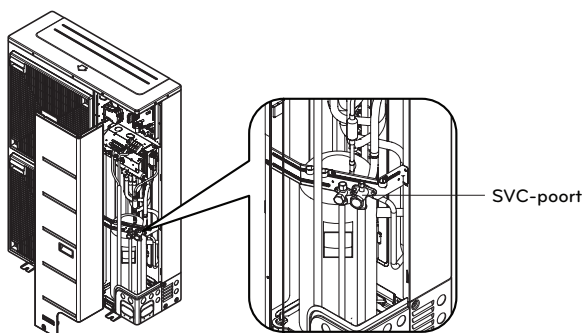

#### (Voor Hydrosplit)

1Ø : 12 kW, 14 kW, 16 kW

3Ø : 12 kW, 14 kW, 16 kW

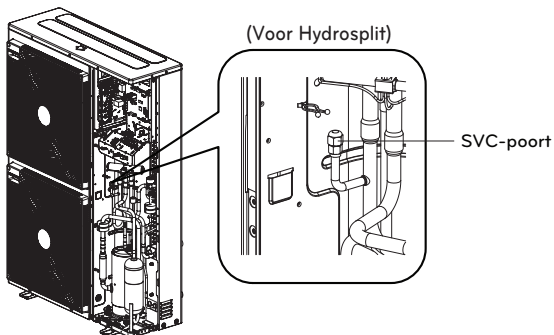



## Probleemoplossing

Als **THERMAV** niet goed werkt of als het niet begint te werken, controleer dan de volgende lijst.

### LET OP

Schakel de stroom uit voordat u verder gaat met het oplossen van problemen.

## Probleemoplossing voor problemen tijdens het gebruik

Nr.	Probleem	Reden	Oplossing
1	Verwarming of koeling is niet bevredigend.	<ul style="list-style-type: none"> <li>• Het instellen van de doeltemperatuur is niet correct..</li> </ul>	<ul style="list-style-type: none"> <li>• Stel de doeltemperatuur correct in.</li> <li>• Controleer of de temperatuur gebaseerd is op water of lucht. Zie 'Externe sensor actief' en 'Temp. sensorselectie' in hoofdstuk 6.</li> </ul>
		<ul style="list-style-type: none"> <li>• Opgeladen water is niet genoeg.</li> </ul>	<ul style="list-style-type: none"> <li>• Controleer de drukmeter en laad meer water totdat de drukmeter 200 ~ 250 kPa aangeeft.</li> </ul>
		<ul style="list-style-type: none"> <li>• Het waterdebiet is laag.</li> </ul>	<ul style="list-style-type: none"> <li>• Controleer of zeef teveel deeltjes verzamelt. Als dit het geval is, moet de zeef worden gereinigd.</li> <li>• Controleer of drukmeter boven 4 Bar aangeeft.</li> <li>• Controleer of de waterleiding dichtgaat door gestapelde deeltjes of kalk.</li> </ul>
2	Hoewel de elektrische voeding in orde is (afstandsbediening geeft informatie weer), begint het apparaat niet te werken .	<ul style="list-style-type: none"> <li>• Waterinlaat temperatuur is te hoog.</li> </ul>	<ul style="list-style-type: none"> <li>• Als de waterinlaattemperatuur hoger is dan 57 °C, wordt de unit niet bediend omwille van de systeembescherming.</li> </ul>
		<ul style="list-style-type: none"> <li>• Waterinlaat temperatuur is te laag.</li> </ul>	<ul style="list-style-type: none"> <li>• Als de waterinlaattemperatuur lager is dan 5 °C, wordt de unit niet gebruikt voor systeembescherming. Wacht terwijl het apparaat de temperatuur van de waterinlaat opwarmt.</li> <li>• Als de waterinlaattemperatuur lager is dan 15 °C bij het verwarmen, wordt de unit niet gebruikt voor systeembescherming. Wacht terwijl de unit wordt opgewarmd tot 18 °C van de waterinlaattemperatuur</li> <li>• Als u geen accessoire voor de reserverwarming (HA**1M E1) gebruikt, verhoogt u de watertemperatuur met de externe verwarmingsbron (verwarmer, boiler). Als het probleem aanhoudt, neemt u contact op met uw verkoper.</li> <li>• Als u de vloerdroogfunctie wilt gebruiken, moet u verwarmersaccessoires aanschaffen en installeren (HA**1M E1).</li> </ul>
3	Geluid van de waterpomp.	<ul style="list-style-type: none"> <li>• Luchtzuivering is niet helemaal voltooid.</li> </ul>	<ul style="list-style-type: none"> <li>• Open de dop van de luchtzuivering en laad meer water totdat de drukmeter 200 ~ 250 kPa aangeeft.</li> <li>• Als er geen water uit spat als de punt (bovenaan het gat) wordt ingedrukt, is er nog geen luchtzuivering voltooid. Als het goed is gereinigd, zal het water eruit spatten als een fontein.</li> </ul>
		<ul style="list-style-type: none"> <li>• Waterdruk is laag.</li> </ul>	<ul style="list-style-type: none"> <li>• Controleer of drukmeter boven 30 Bar aangeeft.</li> <li>• Controleer of het expansiereservoir en de drukmeter goed werken.</li> </ul>
4	Water loopt via de afvoerslang naar buiten.	<ul style="list-style-type: none"> <li>• Er wordt teveel water geladen.</li> </ul>	<ul style="list-style-type: none"> <li>• Spoel het water uit door de schakelaar van de veiligheidsklep te openen totdat de drukmeter 200 ~ 250 kPa aangeeft.</li> </ul>
		<ul style="list-style-type: none"> <li>• Expansievat is beschadigd.</li> </ul>	<ul style="list-style-type: none"> <li>• Vervang het expansievat.</li> </ul>
5	Warm water is niet heet.	<ul style="list-style-type: none"> <li>• Thermische beveiliging van watertankverwarming is geactiveerd.</li> </ul>	<ul style="list-style-type: none"> <li>• Open het zijpaneel van de warmwatertank en druk op de resetknop van de thermische beveiliging. (raadpleeg voor meer informatie de installatiehandleiding van de warmwatertank)</li> </ul>
		<ul style="list-style-type: none"> <li>• De warm wateropwarming is uitgeschakeld.</li> </ul>	<ul style="list-style-type: none"> <li>• Selecteer DHW-verwarmingsbedrijf en identificeer of pictogram wordt weergegeven op de afstandsbediening.</li> </ul>

## Problemen oplossen voor foutcode

Toon code	Titel	Oorzaak van de fout	Controlepunt & Normale toestand
1	Probleem in externe kamerluchtensor	<ul style="list-style-type: none"> <li>• Verkeerde aansluiting tussen sensor en printplaat (verwarmer).</li> <li>• PCB (Verwarming) fout</li> <li>• Sensorfout</li> </ul>	<ul style="list-style-type: none"> <li>• Weerstand: 10 kΩ at 25 centigraad (niet-aangesloten) → voor kamerluchtensor op afstand</li> <li>• Weerstand: 5 kΩ at 25 centigraad (niet-aangesloten) → voor alle sensoren behalve kamerluchtensor op afstand</li> <li>• Spanning: 2,5 V DC bij 25 graden centigraad (aangesloten) (voor alle sensoren)</li> <li>• Raadpleeg de tabel van de weerstandstemperatuur om verschillende temperaturen in te checken</li> </ul>
2	Probleem met koelmiddel (inlaatzijde) sensor		
6	Probleem met koelmiddel (uitlaatzijde) sensor		
8	Probleem in de sensor van de watertank		
13	Probleem met de sensor van de zonnepijp		
16	Problemen met sensoren		
17	Probleem in waterinvoersensor		
18	Probleem in de waterafvoersensor		
19	Probleem met de uitlaatsensor van de elektrische verwarming		
10	BLDC Waterpomp Slot	<ul style="list-style-type: none"> <li>• Beperking van de BLDC-waterpomp</li> </ul>	<ul style="list-style-type: none"> <li>• BLDC Waterpomp defect / montageconditie abnormaal</li> <li>• Ventilatorblokkering door vreemd materiaal</li> </ul>
3	Slechte communicatie tussen afstandsbediening en eenheid.	<ul style="list-style-type: none"> <li>• Verkeerde aansluiting tussen sensor en printplaat (verwarmer)</li> <li>• PCB (Verwarming) fout</li> <li>• Sensorfout</li> </ul>	<ul style="list-style-type: none"> <li>• De draadverbinding tussen de afstandsbediening en de hoofdprintplaat (verwarmer) moet goed zijn</li> <li>• Uitgangsspanning van PCB moet 12 V DC zijn</li> </ul>
5	Slechte communicatie tussen de hoofdprintplaat (verwarmer) en de hoofdprintplaat (omvormer) van de unit.	<ul style="list-style-type: none"> <li>• De connector voor transmissie is losgekoppeld</li> <li>• De verbindingsdraden zijn verkeerd aangesloten</li> <li>• De communicatielijn is verbroken</li> <li>• Hoofdprintplaatassemblage (omvormer) is abnormaal</li> <li>• Hoofdprintplaatassemblage (verwarmer) is abnormaal</li> </ul>	<ul style="list-style-type: none"> <li>• De draadverbinding tussen het afstandsbedieningspaneel en de hoofdprintplaat (verwarmer) moet goed zijn.</li> </ul>
53			
9	PCB-programmeerfout (EEPROM)	<ul style="list-style-type: none"> <li>• Elektrische of mechanische schade aan de EEPROM</li> </ul>	<ul style="list-style-type: none"> <li>• Deze fout kan niet worden toegestaan</li> </ul>

Toon code	Titel	Oorzaak van de fout	Controlepunt & Normale toestand
14	Probleem in stromingsschakelaar en stromingssensor (Split Binnenunit 5-serie, Hydrosplit-model volgen afzonderlijke probleemoplossing voor foutcode 14.)	<p>Stroomschakelaar</p> <ul style="list-style-type: none"> <li>• De stromingsschakelaar is open terwijl de interne waterpomp werkt</li> <li>• De stromingsschakelaar is gesloten terwijl de interne waterpomp niet werkt</li> <li>• De stromingsschakelaar is open terwijl DIP-schakelaar nr. 5 van de hoofdprintplaat (verwarmingselement) is ingesteld als aan</li> </ul> <p>Stromingssensor</p> <ul style="list-style-type: none"> <li>• Waterpomp AAN : Als de stroomsnelheid niet meer is dan 7 LPM of niet minder dan 80 LPM, moet u deze gedurende 15 seconden detecteren.</li> <li>• Waterpomp UIT : Als de stroomsnelheid niet lager is dan 7 LPM, moet u deze gedurende 15 seconden detecteren.</li> </ul>	<p>Stroomschakelaar</p> <ul style="list-style-type: none"> <li>• De stromingsschakelaar moet worden gesloten terwijl de interne waterpomp werkt of DIP-schakelaar nr. 5 van de hoofdprintplaat (verwarmer) is ingesteld als aan</li> <li>• De stromingsschakelaar moet open staan terwijl de interne waterpomp niet werkt</li> </ul> <p>Stromingssensor</p> <ul style="list-style-type: none"> <li>• Geeft de debietwaarde weer die is ontvangen van de binnenunit. (Bereik: 7 ~ 80 LPM)</li> </ul>
	Probleem in stroomsnelheid (Voor Split Binnenunit 5 Serie, Voor Hydrosplit)	<p>Als de stroomsnelheid niet hoger is dan het minimum, detecteer dit dan gedurende 15 seconden tijdens de werking van de pomp.</p> <p>- Minimaal debiet: (5, 7, 9 kW) 7 LPM (12, 14, 16 kW) 15 LPM</p>	<ul style="list-style-type: none"> <li>• Geef de waarde van het debiet weer op de afstandsbediening.</li> <li>• Zorg ervoor dat er geen lekkage is.</li> <li>• Zorg ervoor dat de zeef of waterleiding niet verstopt is.</li> <li>• Controleer de installatie van de externe pomp.</li> <li>• Controleer de circulatiepomp.</li> <li>• Controleer de debietsensor.</li> </ul>
232	Probleem in waterstroomsensor	<ul style="list-style-type: none"> <li>• Onjuiste verbinding tussen sensor en hoofdprintplaat van binnenunit.</li> <li>• PCB-fout</li> <li>• Sensorstoring</li> </ul>	<ul style="list-style-type: none"> <li>• Geef de waarde van het debiet weer op de afstandsbediening.</li> <li>• Voltage: 1.22 V bij 23 LPM (aangesloten)</li> <li>• Raadpleeg de spanningsdruktabel om de verschillende stroomsnelheden te controleren.</li> </ul>
231	Probleem met waterdruksensor	<ul style="list-style-type: none"> <li>• Onjuiste verbinding tussen sensor en hoofdprintplaat van binnenunit.</li> <li>• PCB-fout</li> <li>• Sensorstoring</li> </ul>	<ul style="list-style-type: none"> <li>• Geef de waterdrukwaarde weer op de afstandsbediening.</li> <li>• Spanning: 0.65 V bij 1.0 bar (aangesloten)</li> <li>• Raadpleeg de spanningsdruktabel om de verschillende druk te controleren.</li> </ul>
15	Waterleiding oververhit	<ul style="list-style-type: none"> <li>• Abnormale werking van elektrische kachel</li> <li>• De temperatuur van het uitredende water ligt boven 57 °C (R410A)/65 °C(R32)</li> </ul>	<ul style="list-style-type: none"> <li>• Als er geen probleem is bij de bediening van de elektrische verwarming, is de maximale maximumwateruitredetemperatuur 57 °C(R410A)/65 °C(R32)</li> </ul>
20	Thermische zekering is beschadigd	<ul style="list-style-type: none"> <li>• Thermische zekering wordt afgesneden door abnormale oververhitting van de interne elektrische verwarming</li> <li>• Mechanische fout bij thermische zekering</li> <li>• Draad is beschadigd</li> </ul>	<ul style="list-style-type: none"> <li>• Deze fout treedt niet op als de temperatuur van de tank van de elektrische verwarming lager is dan 80 °C</li> </ul>
21	GELIJKSTROOMPIE K (IPM-fout)	<ul style="list-style-type: none"> <li>• Directe overstroom</li> <li>• Nominale overstroom</li> <li>• Slechte isolatie van IPM</li> </ul>	<ul style="list-style-type: none"> <li>• Een directe overstroom in de fase U, V, W - Comp-vergrendeling</li> <li>• De abnormale verbinding van U, V, W</li> <li>• Overbelastingstoestand - Pijplengte overladen koelmiddel. Buitenventilator is gestopt</li> <li>• Slechte isolatie van compressor</li> </ul>

Toon code	Titel	Oorzaak van de fout	Controlepunt & Normale toestand
22	Max. C/T	Overstroom ingang	<ol style="list-style-type: none"> <li>1. Compressorstoring</li> <li>2. Verstopte pijp</li> <li>3. Laagspanningsingang</li> <li>4. Koelmiddel, leidinglengte, geblokkeerd, enz.</li> </ol>
23	Hoge tussenkringspanning / lage spanning	<ul style="list-style-type: none"> <li>• Tussenkringspanning is hoger dan 420 V gelijkspanning</li> <li>• Tussenkringspanning is lager dan 140 V gelijkspanning</li> </ul>	<ul style="list-style-type: none"> <li>• Controleer CN_(L), CN_(N)-verbinding</li> <li>• Controleer de ingangsspanning</li> <li>• Controleer de sensoronderdelen van de tussenkringspanning</li> </ul>
26	Gelijkstroomcompressor Positie	<ul style="list-style-type: none"> <li>• Startfout compressor</li> </ul>	<ul style="list-style-type: none"> <li>• Controleer de verbinding van comp-draad 'U, V, W'</li> <li>• Compressorstoring</li> <li>• Controleer het onderdeel van 'IPM', detectieonderdelen.</li> </ul>
27	Directe overstrom gelijkstroomingang Stroomfout	Ingangsstroom printplaat (inverter) is overschreden 100 A (piek) voor 2us	<ol style="list-style-type: none"> <li>1. Overbelasting (pijverstopping/bekleding/EEV-defect/ref. overladen)</li> <li>2. Compressorschade (isolatieschade/motorschade)</li> <li>3. Abnormale ingangsspanning (L, N)</li> <li>4. Abnormale montage-toestand stroomlijn</li> <li>5. Beschadiging printplaatmontage 1 (onderdeel ingangsstroomdetectie)</li> </ol>
29	Overstroom inverter-compressor	(HM**1M U*3) Ingangsstroom invertercompressor is 30 A. (HM**3M U*3) Ingangsstroom invertercompressor is 24 A.	<ol style="list-style-type: none"> <li>1. Overbelasting (pijverstopping/bekleding/EEV-defect/ref. overladen)</li> <li>2. Compressorschade (isolatieschade/motorschade)</li> <li>3. Lage ingangsspanning</li> <li>4. Beschadiging ODU-printplaatmontage 1</li> </ol>
32	Hoge temperatuur in afvoerleiding van de invertercompressor	<ul style="list-style-type: none"> <li>• Overbelasting (beperking van de buitenventilator, afgeschermd, geblokkeerd)</li> <li>• Lekkage van koelmiddel (onvoldoende)</li> <li>• Slechte afvoersensor INV-comp</li> <li>• LEV-connector verplaatst / onjuiste LEV-montage</li> </ul>	<ul style="list-style-type: none"> <li>• Controleer de beperking van de buitenventilator / afgeschermd / stromingsstructuur</li> <li>• Controleer de lekkage van koelvloeistof</li> <li>• Controleer of de sensor juist werkt</li> <li>• Controleer de toestand van de EEV-montage</li> </ul>
35	fout lage druk	Overmatige afname van lage druk	<ul style="list-style-type: none"> <li>• Defecte lagedruksensor</li> <li>• Defecte ventilator</li> <li>• Te weinig koelmiddel/koelmiddellek</li> <li>• Vervorming vanwege schade aan de koelmiddelleiding</li> <li>• Defecte EEV-unit</li> <li>• Afdekking / verstopping (afdekken van de unit tijdens de koelmodus / verstopping van het unitfilter tijdens de verwarmingsmodus)</li> <li>• Verstopte SVC-klep</li> <li>• Defecte printplaat (inverter) unit</li> <li>• Defecte pijsensor unit</li> </ul>
41	Probleem met de temperatuursensor in de afvoerpijp	<ul style="list-style-type: none"> <li>• Open / kort</li> <li>• Slecht gesoldeerd</li> <li>• Interne circuitfout</li> </ul>	<ol style="list-style-type: none"> <li>1. Slechte verbinding van thermistoraansluiting</li> <li>2. Defecte thermistoraansluiting (open/kort)</li> <li>3. Defecte buitenprintplaat (inverter)</li> </ol>
43	Probleem met de hogedruksensor	Abnormale sensorwaarde (open/kort)	<ul style="list-style-type: none"> <li>• Slechte aansluiting van printplaat (inverter)</li> <li>• Slechte aansluiting hogedrukaansluiting</li> <li>• Defecte hogedrukaansluiting (open/kort)</li> <li>• Defecte aansluiting van printplaat (inverter) (open/kort)</li> <li>• Defecte printplaat (inverter)</li> </ul>

Toon code	Titel	Oorzaak van de fout	Controlepunt & Normale toestand
44	Probleem met de buitenluchttemperatuursensor	<ul style="list-style-type: none"> <li>• Open / kort</li> <li>• Slecht gesoldeerd</li> <li>• Interne circuitfout</li> </ul>	<ol style="list-style-type: none"> <li>1. Slechte verbinding van thermistoraansluiting</li> <li>2. Defecte thermistoraansluiting (open/kort)</li> <li>3. Defecte buitenprintplaat (inverter)</li> </ol>
45	Probleem in de temperatuursensor van de middelste pijp van de condensor	<ul style="list-style-type: none"> <li>• Open / kort</li> <li>• Slecht gesoldeerd</li> <li>• Interne circuitfout</li> </ul>	<ol style="list-style-type: none"> <li>1. Slechte verbinding van thermistoraansluiting</li> <li>2. Defecte thermistoraansluiting (open/kort)</li> <li>3. Defecte buitenprintplaat (inverter)</li> </ol>
46	Probleem in de temperatuursensor van de aanzuigpijp	<ul style="list-style-type: none"> <li>• Open / kort</li> <li>• Slecht gesoldeerd</li> <li>• Interne circuitfout</li> </ul>	<ol style="list-style-type: none"> <li>1. Slechte verbinding van thermistoraansluiting</li> <li>2. Defecte thermistoraansluiting (open/kort)</li> <li>3. Defecte buitenprintplaat (inverter)</li> </ol>
52	Communicatiefout printplaat	De communicatiestatus controleren tussen de hoofdprintplaat en inverterprintplaat	<ul style="list-style-type: none"> <li>• Generatie van ruisbronnen die de communicatie verstoren</li> </ul>
54	Open en omgekeerde fasefout	Voorkomen van faseonbalans en omgekeerde rotatie van de compressor met constante snelheid	Bedradingfout hoofdstroom
60	Printplaat (inverter) en EEPROM-controlesomfout	EEPROM-toegangsfout en controleSOMfout	<ol style="list-style-type: none"> <li>1. Defect EEPROM-contact/onjuiste plaatsing</li> <li>2. Verschillende EEPROM-versie</li> <li>3. Beschadiging ODU-inverter en -printplaatmontage 1</li> </ol>
61	Hoge temperatuur in cond. Leiding	<ul style="list-style-type: none"> <li>• Overbelasting (beperking van de buitenventilator, afgeschermd, geblokkeerd)</li> <li>• Warmtewisselaar van unit verontreinigd</li> <li>• EEV-connector verplaatst / onjuiste EEV-montage</li> <li>• Slechte cond. Montage / verbrande pijpsensor</li> </ul>	<ul style="list-style-type: none"> <li>• Controleer de beperking van de buitenventilator / afgeschermd / stromingsstructuur</li> <li>• Controleer of er teveel koelmiddel is geladen</li> <li>• Controleer de toestand van de EEV-montage</li> <li>• Controleer de toestand van de sensor-montage / verbrand</li> </ul>
62	Koellichaamtemp, hoge fout	Hoge temperatuur (85 °C) koellichaamsensor gedetecteerd	<ol style="list-style-type: none"> <li>1. Onderdeelnr. : EBR37798101-09 <ul style="list-style-type: none"> <li>- Controleer de koellichaamsensor: 10 kΩ / bij 25 °C (afgesloten)</li> <li>- Controleer of de buitenventilator juist draait</li> </ul> </li> <li>2. Onderdeelnr. : EBR37798112-21 <ul style="list-style-type: none"> <li>- Controleer de gesoldeerde toestand in de 22,23 pin van IPM, PFCM</li> <li>- Controleer het schroefkoppel van IPM, PFCM</li> <li>- Controleer de smeerbare toestand van thermisch vet op IPM, PFCM</li> <li>- Controleer of de buitenventilator juist draait</li> </ul> </li> </ol>
65	Probleem met de temperatuursensor van het koellichaam	Abnormale sensorwaarde (Open/kort)	<ul style="list-style-type: none"> <li>• Controleer of de thermistorconnector defect is (open/kort)</li> <li>• Controleer of de buitenprintplaat defect is (omvormer)</li> </ul>
67	Vergrendelingsfout ventilator	Het toerental van de ventilator is minder dan 10 gedurende 5 seconden na het opstarten. Het toerental van de ventilator is minder dan 40, behalve bij het starten.	<ol style="list-style-type: none"> <li>1. Beschadigde ventilatormotor.</li> <li>2. Abnormale montagetoeestand.</li> <li>3. Vastgelopen ventilator door omgeving.</li> </ol>
114	Probleem bij inlaattoemperatuursensor voor dampinjectie	<ul style="list-style-type: none"> <li>• Open (lager dan -48.7 °C) /Kort (hoger dan 96.2 °C)</li> <li>• Slecht gesoldeerd</li> <li>• Interne circuitfout</li> </ul>	<ol style="list-style-type: none"> <li>1. Onjuiste verbinding van thermistorconnector</li> <li>2. Defecte thermistorconnector (open/kort)</li> <li>3. Defecte buitenprintplaat (buiten)</li> </ol>





### **Eco design requirement**

- The information for Eco design is available on the following free access website.  
<https://www.lg.com/global/support/cedoc/cedoc>

[Representative] LG Electronics Inc. EU Representative : LG Electronics European Shared Service Center B.V. Krijgsman 1, 1186 DM Amstelveen, The Netherlands

[Manufacturer] LG Electronics Inc. Changwon 2nd factory 84, Wanam-ro, Seongsan-gu, Changwon-si, Gyeongsangnam-do, KOREA