

Met haak en oog, conform DIN 1480.

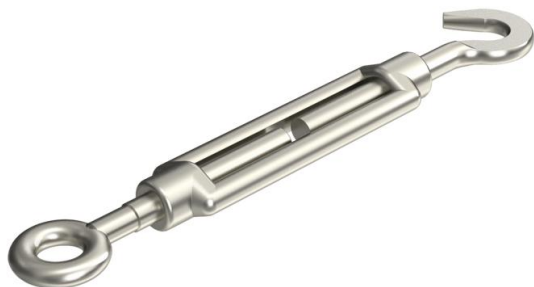

CE

VA Roestvast staal

2B Blank, nabehandeld

Stamgegevens

Artikelnummer	5300127
Type	945 M12 A4
Omschrijving 1	Spanklem
Fabrikant	OBO
Dimensie	M12
Materiaal	Roestvast staal 1.4401
Oppervlak	blank, nabehandeld
Oppervlaktenorm	
Kleinste verkoop-eenheid	5
Eenheid van hoeveelheid	Stuk
Gewicht	42 kg
Eenheid gewicht	kg/100 st.

Technisch specificatieblad

Spanklem A4

Artikelnummer: 5300127



Afmetingen

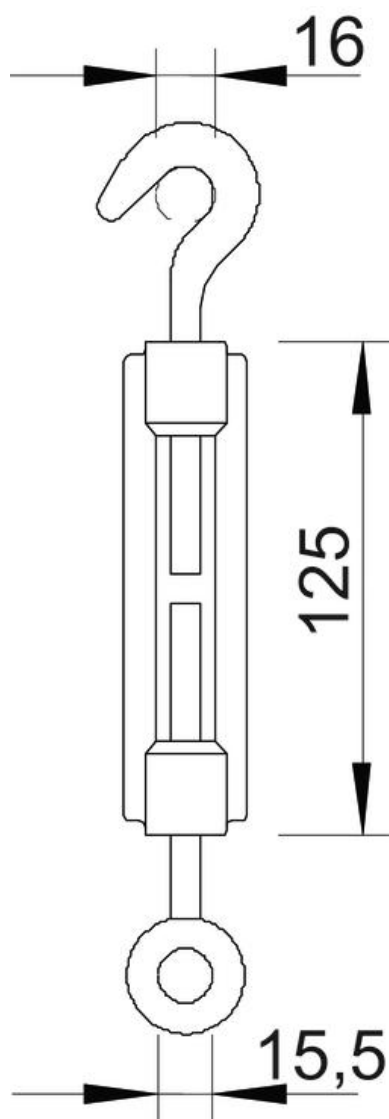

Maat A (mm)	16 mm
Maat B (mm)	15,5 mm
Maat C (mm)	125 mm

Technische gegevens

Breukbelasting	8 kN
Schroefdraad	M12
Lengte van spanmoer C	125 mm
Spanwijdte	85 mm