

Lees de volledige handleiding vóór installatie en ingebruikname.

1. BESCHRIJVING

De aanwezigheidsmelder voor inbouw in een plafond werkt volgens de **Passief InfraRoodtechnologie** (PIR) en is geschikt voor **gebruik binnenshuis**. Lichtsturing via bewegingsmelding is nuttig voor kleine kantoren, kantoren opgedeeld in eilanden en opslagruimten.

Met de **IR-afstandsbediening** (niet bijgeleverd) (350-20057) kun je naast de basisinstellingen ook nog extra instellingen van de aanwezigheidsmelder wijzigen (zie rubriek 3.2.).

2. INSTALLATIE

2.1. Plaatsing

De aanwezigheidsmelder reageert op beweging en warmte in zijn omgeving.

Installatietips:

- De aanbevolen montagehoogte is 2 tot 3 m. Op een hoogte van 2,5 m heeft de aanwezigheidsmelder een detectiebereik van 7 m over een detectiehoek van 360° (fig. 1).
- Installeer de aanwezigheidsmelder niet in de buurt van bewegende voorwerpen, warmtebronnen (zoals fornuizen en elektrische verwarming) of luchtstromen (fig. 2). Dit kan de aanwezigheidsmelder ongewenst activeren.
- Richt de aanwezigheidsmelder niet naar de lichtbron die hij moet aanschakelen als toepassing 1 en 2 gebruikt wordt.

Opgelet: *Installeer de aanwezigheidsmelder niet onder spanning. Sluit het toestel pas na volledige installatie aan op de netspanning.*

2.2. Montage

De aanwezigheidsmelder bevestigen en aansluiten

De aanwezigheidsmelder is geschikt voor montage in een Niko montageadoos (niet bijgeleverd) (390-20056) of een inbouwdoos met een schroefbevestigingsdiameter van 60 of 55 mm.

Volg de instructies in figuur 3 om de aanwezigheidsmelder te installeren.

Sluit de sensor aan (fig. 4.1).

Sluit een drukknop aan als je de aanwezigheidsmelder ook manueel moet kunnen bedienen (fig. 4.2).

3. WERKING EN INSTELLINGEN

3.1. Werking

3.1.1. Algemeen

Na het inschakelen van de netspanning, schakelt de aanwezigheidsmelder de belasting aan en gaat de rode led knipperen. Na ongeveer een minuut worden de aangesloten belasting en de led uitgeschakeld. Na een opwarmtijd van vijf minuten is de aanwezigheidsmelder gebruiksklaar.

De geïntegreerde lichtsensoren meet voortdurend het lichtniveau in de detectiezone en vergelijkt dit niveau met de ingestelde waarde. Dankzij de lichtsensoren springt het licht enkel automatisch aan als de melder beweging detecteert binnen het detectiebereik en als het daglichtniveau daalt tot onder de vooraf ingestelde luxwaarde. De verlichting blijft aangeschakeld zolang er beweging gedetecteerd wordt.

De verlichting schakelt automatisch uit zodra het vooraf ingestelde daglichtniveau bereikt is.

De uitschakelvertraging is standaard ingesteld op vijf minuten. Zo blijft de verlichting gedurende de ingestelde vertragingstijd aangeschakeld nadat de laatste beweging gedetecteerd is. Zodra de uitschakelvertraging verlopen is, schakelt de verlichting uit.

3.1.2. Toepassingen

De aanwezigheidsmelder heeft vier toepassingen die je selecteert met dipswitches 3 en 4. Figuur 5 toont hoe je deze dipswitches per toepassing moet instellen.

1) Automatisch aan- en uitschakelen met aanwezigheidsmelder volgens daglichtniveau. De lichtsensoren heeft prioriteit.

- De verlichting wordt **automatisch aangeschakeld** als de aanwezigheidsmelder beweging detecteert binnen het detectiebereik en als het daglichtniveau daalt tot onder de vooraf ingestelde luxwaarde.
- De verlichting wordt **automatisch uitgeschakeld** na een vooraf ingestelde periode, zodra de aanwezigheidsmelder geen beweging meer detecteert binnen het detectiebereik of als het daglichtniveau gedurende vijf minuten hoger blijft dan de vooraf ingestelde luxwaarde.

Optioneel: Je kunt ook een drukknop aansluiten als je de aanwezigheidsmelder manueel moet kunnen aan- en uitschakelen. Afhankelijk van het daglicht wordt de melder geactiveerd.

2) Manueel aan- of uitschakelen met drukknop, of automatisch uitschakelen met aanwezigheidsmelder of volgens daglichtniveau. De lichtsensoren heeft prioriteit.

Voor deze toepassing moet je de **drukknop aansluiten** (fig. 4.2).

- Als het daglichtniveau daalt tot onder de vooraf ingestelde luxwaarde, kun je het licht manueel aanschakelen met de drukknop.
- De verlichting wordt automatisch uitgeschakeld na een vooraf ingestelde periode, zodra de aanwezigheidsmelder geen beweging meer detecteert binnen het detectiebereik of als het daglichtniveau gedurende vijf minuten hoger blijft dan de vooraf ingestelde luxwaarde.

3) Automatisch aan- en uitschakelen met aanwezigheidsmelder (wandeltest gedurende vijf minuten - zie rubriek 3.2.2.).

Bij deze toepassing reageert de aanwezigheidsmelder niet op licht. **De lichtsensor heeft geen functie.**

- De verlichting wordt automatisch aangeschakeld als de aanwezigheidsmelder beweging detecteert binnen het detectiebereik.
- De verlichting wordt automatisch uitgeschakeld na een vooraf ingestelde periode zodra de aanwezigheidsmelder geen beweging meer detecteert binnen het detectiebereik.

Optioneel: Je kunt ook een drukknop aansluiten als je de aanwezigheidsmelder manueel moet kunnen aan- en uitschakelen.

4) Manueel aan- of uitschakelen met drukknop of automatisch uitschakelen met aanwezigheidsmelder

Voor deze toepassing moet je de **drukknop aansluiten** (fig. 4.2).

Bij deze toepassing reageert de aanwezigheidsmelder niet op licht. **De lichtsensor heeft geen functie.**

- De verlichting wordt automatisch uitgeschakeld na een vooraf ingestelde periode zodra de aanwezigheidsmelder geen beweging meer detecteert binnen het detectiebereik.

3.2. Instellingen

3.2.1. Algemeen

Bij levering zijn de parameters als volgt ingesteld (fabrieksinstellingen):

gevoeligheid	hoog
toepassing	toepassing 1
lichtgevoeligheid	100 lux
uitschakelvertraging	5 min
indicatieled voor beweging	uit (enkel te wijzigen met IR-afstandsbediening)

De basisinstellingen (gevoeligheid en toepassing) kun je wijzigen met de dipswitches.

Om de **gevoeligheid** in te stellen, gebruik je **dipswitches 1 en 2**. Figuur 5 toont hoe je deze dipswitches moet instellen voor de gewenste gevoeligheid van de lichtsensor (minimaal, laag, hoog, maximaal).

De **toepassing** stel je in met **dipswitches 3 en 4** (zie rubriek 3.1.4.)

Voor alle andere instellingen moet je de IR-afstandsbediening gebruiken. Deze is afzonderlijk verkrijgbaar.

3.2.2. Wandeltest

Met een wandeltest kun je controleren of de aanwezigheidsmelder correct functioneert.

Selecteer de wandeltest via de dipswitches (instelling voor toepassing 3 of 4) of via de testknop (*Test On/Off*) op de IR-afstandsbediening.

Als de test geactiveerd is en de aanwezigheidsmelder beweging detecteert, brandt de rode indicatieled en schakelt de aangesloten verlichting aan gedurende vijf seconden.

Opgelet:

- De wandeltest wordt niet beïnvloed door daglicht.
- Zet de dipswitches terug in hun oorspronkelijke positie als een daglichtafhankelijke detectie gebruikt wordt (toepassing 1 of 2).

3.2.3. Drukknop

- Kort drukken

Kort drukken (< 1 s) schakelt de verlichting aan en uit, en deactiveert de aanwezigheidsmelder gedurende 10 seconden. Daarna wordt de aanwezigheidsmelder opnieuw automatisch geactiveerd en schakelt de verlichting aan volgens de geselecteerde toepassing.

Kort drukken wanneer de verlichting uitgeschakeld is, schakelt de verlichting opnieuw aan. De verlichting blijft aangeschakeld zolang de aanwezigheidsmelder beweging detecteert binnen het detectiebereik en de uitschakelvertraging niet verstreken is.

- Lang drukken

Lang drukken (> 1 s) **wanneer de verlichting aangeschakeld is**, schakelt de verlichting opnieuw uit. De aanwezigheidsmelder blijft gedeactiveerd zolang hij beweging detecteert binnen het detectiebereik en de uitschakelvertraging + 2 uur niet verstreken is. Daarna wordt de aanwezigheidsmelder opnieuw automatisch geactiveerd en schakelt de verlichting aan volgens de geselecteerde toepassing.

Voorbeeld: De uitschakelvertraging is ingesteld op 15 minuten. De bewegingsmelder wordt opnieuw automatisch geactiveerd 2 uur en 15 minuten nadat de laatste beweging gedetecteerd werd.

Lang drukken (> 1 s) **wanneer de verlichting uitgeschakeld is**, schakelt de verlichting opnieuw aan (ongeacht het daglichtniveau). De aanwezigheidsmelder blijft geactiveerd zolang hij beweging detecteert binnen het detectiebereik en de uitschakelvertraging + 2 uur niet verstreken is. Daarna schakelt de verlichting uit, wordt de aanwezigheidsmelder opnieuw automatisch geactiveerd en schakelt de verlichting aan volgens de geselecteerde toepassing.

Als je lang drukt op de drukknop, knippert de rode indicatielamp op de aanwezigheidsmelder (1 seconde aan, 3 seconden uit).

3.2.4. Instellingen via de IR-afstandsbediening (fig. 6)

- Lock/unlock

Druk op deze toets om de aanwezigheidsmelder te deblokkeren. De groene led op de aanwezigheidsmelder brandt en je kunt nu de instellingen wijzigen.

Nadat je de instellingen gewijzigd hebt, druk je nogmaals op deze toets om de aanwezigheidsmelder opnieuw te blokkeren. De groene led dooft.

Opmerking: Je moet de aanwezigheidsmelder deblokkeren om alle instellingen (behalve *Light 1 On/Off*) te wijzigen en opnieuw blokkeren om de nieuwe instellingen te activeren. Als je de aanwezigheidsmelder niet blokkeert, wordt hij automatisch geblokkeerd na vijf minuten. Alle gewijzigde instellingen worden opgeslagen.

- *Light 1 On/Off*

Deze toets heeft dezelfde functie als lang drukken op de drukknop (zie rubriek 3.2.3.). Je hoeft de aanwezigheidsmelder niet eerst te deblokkeren om deze toets te gebruiken.

- *Light 2 On/Off*

Deze toets is niet geactiveerd en dus niet bruikbaar.

- *LED On/Off*

Met deze toets schakel je de rode led aan of uit om beweging weer te geven.

Als je op deze toets drukt wanneer de rode led uitgeschakeld is, knippert de groene led en brandt de rode led gedurende twee seconden.

Als je op deze toets drukt wanneer de rode led aangeschakeld is, knippert de groene led gedurende twee seconden.

- *Lux zone 1*

Met deze rode toetsen stel je de lichtgevoeligheid in. Er zijn zeven mogelijke luxwaarden: 30, 100, 300, 600, 1000, 2000 en een luxwaarde op maat. De waarde op maat stel je in met de toets *Learn actual lux* en ligt tussen 30 en 2000 lux.

Als je op de toets *Learn actual lux* drukt, knippert de groene led gedurende tien seconden om aan te geven dat de ingestelde luxwaarde geladen wordt. Daarna brandt de groene led en schakelt de aangesloten verlichting aan gedurende vijf seconden. Als de ingestelde luxwaarde niet tussen 30 en 2000 lux ligt, knippert de groene led snel en blijft hij knipperen tot je een van de instellingen geselecteerd hebt.

Je moet deze instellingen gebruiken als het lichtniveau in de kamer de minimale waarde bereikt. Dit is de waarde waarop de verlichting moet aanschakelen als er in de kamer niet meer voldoende daglicht is.

- *Lux zone 2*

De oranje toetsen op de IR-afstandsbediening zijn niet geactiveerd en dus niet bruikbaar.

- *Time*

Met deze blauwe toetsen stel je de uitschakelvertraging in. Er zijn zes mogelijke instellingen: 2, 5, 10, 15 of 30 minuten, of puls (5 seconden aan en 60 seconden uit).

De toetsen *Time 1*, *Time 2* en *Time 3* zijn niet geactiveerd en dus niet bruikbaar.

- *Test On/off*

Met deze toets activeer je de wandeltest.

Als je op deze toets drukt wanneer de test niet geactiveerd is, knippert de groene led en brandt de rode led gedurende twee seconden.

Als je op deze toets drukt wanneer de test geactiveerd is, knippert de groene led gedurende twee seconden.

- *Lux On/Off*

Met deze toets bepaal je of de aanwezigheidsmelder al dan niet daglichtafhankelijk werkt. Deze toets is enkel geldig voor toepassing 1 en 2.

Als je op deze toets drukt wanneer de aanwezigheidsmelder daglichtafhankelijk is, knippert de groene led gedurende twee seconden en wordt de aanwezigheidsmelder daglichtonafhankelijk.

Als je op deze toets drukt wanneer de aanwezigheidsmelder daglichtonafhankelijk is, knippert de groene led, licht de rode led op gedurende twee seconden en wordt de aanwezigheidsmelder daglichtafhankelijk.

- *Reset*

Zodra je op deze toets drukt, keren alle instellingen terug naar hun fabriekswaarden.

4. ONDERHOUD

Vuil kan de werking van de aanwezigheidsmelder beïnvloeden. Houd daarom de lens altijd schoon en droog. Gebruik een vochtige doek en water met weinig detergent om de lens te reinigen. Oefen nooit druk uit op de lens tijdens het reinigen. Als de lens of andere onderdelen van de aanwezigheidsmelder defect zijn, moet de aanwezigheidsmelder vervangen worden.

5. TECHNISCHE GEGEVENS

Afmetingen:	24 x 90 mm (HxB) 56 x 90 mm (HxB) (incl. niet-zichtbaar deel)
Voedingsspanning:	230 Vac \pm 10%
Stroomverbruik:	0,8 W
Relaiscontact:	NO (max. 10 A), licht- en bewegingsgevoelig
Maximale belasting:	gloeilampen (2300 W) 230V-halogenlampen (2300 W) alle laagspanningshalogenlampen (500 VA) fluorescentielampen (niet-gecompenseerd) (1200 VA) spaarlampen (CFLi) (1200 VA)
Maximaal schakelvermogen:	140 μ F
Maximale inschakelstroom:	80 A/20 ms
Detectiehoek:	360°
Montagehoogte:	2,5 – 4 m
Detectiebereik:	cirkel, 7 – 12 m
Lichtgevoeligheid:	30 – 2000 lux
Uitschakelvertraging:	5 s/2 – 30 min
Beschermingsgraad:	IP20
Beschermklasse:	klasse II-toestellen
Omgevingstemperatuur:	-5 – 50°C
Keurmerk:	CE-gemarkeerd conform EN 60669-2-1

6. WAARSCHUWINGEN VOOR INSTALLATIE

- De installatie moet worden uitgevoerd door een erkend installateur en volgens de geldende voorschriften.
- Deze handleiding moet aan de gebruiker worden overhandigd. Het moet bij het dossier van de elektrische installatie worden gevoegd en worden overgedragen aan eventuele nieuwe eigenaars. Bijkomende exemplaren zijn verkrijgbaar via de website of supportdienst van Niko. Op de Niko website is altijd de meest recente handleiding van het product terug te vinden.
- Tijdens de installatie moet rekening gehouden worden met (niet-limitatieve lijst):
 - de geldende wetten, normen en reglementen.
 - de stand van de techniek op het moment van de installatie.
 - deze handleiding die alleen algemene bepalingen vermeldt en moet worden gelezen in het kader van elke specifieke installatie.
 - de regels van goed vakmanschap.



Dit product voldoet aan alle toepasselijke Europese richtlijnen en verordeningen. Indien van toepassing, vind je de EG-verklaring van overeenstemming met betrekking tot dit product op www.niko.eu.

7. NIKO SUPPORT

Heb je twijfel? Of wil je het product omruilen in geval van een eventueel defect? Neem dan contact op met je groothandel of de Niko supportdienst:

België: +32 3 778 90 80

Nederland: +31 183 64 06 60

Contactgegevens en meer informatie vind je op www.niko.eu onder de rubriek "Hulp en advies".

8. GARANTIEBEPALINGEN

- De garantietermijn bedraagt vier jaar vanaf leveringsdatum. Als leveringsdatum geldt de factuurdatum van aankoop van het product door de consument. Als er geen factuur voorhanden is, geldt de productiedatum.
- De consument is verplicht Niko schriftelijk te informeren over het gebrek aan overeenstemming, en dit uiterlijk binnen de twee maanden na vaststelling.
- In geval van een gebrek aan overeenstemming heeft de consument enkel recht op een kosteloze herstelling of vervanging van het product, wat door Niko bepaald wordt.
- Niko is niet verantwoordelijk voor een defect of schade als gevolg van een foutieve installatie, oneigenlijk of onachtzaam gebruik, een verkeerde bediening, transformatie van het product, onderhoud in strijd met de onderhoudsvoorschriften of een externe oorzaak zoals vochtschade of schade door overspanning.
- De dwingende bepalingen in de nationale wetgeving over de verkoop van consumptiegoederen en de bescherming van consumenten in landen waar Niko rechtstreeks of via zuster- of dochtervennootschappen, filialen, distributeurs, agenten of vaste vertegenwoordigers verkoopt, hebben voorrang op bovenstaande bepalingen.



Dit product mag u niet bij het ongesorteerd afval gooien. Breng uw afgedankt product naar een containerpark of een erkend verzamelpunt. Net als producenten en importeurs speelt ook u een belangrijke rol in de bevordering van sortering, recycling en hergebruik van afgedankte elektrische en elektronische apparatuur. Om de ophaling en verwerking te kunnen financieren, heft de overheid in bepaalde gevallen een recyclingbijdrage (inbegrepen in de aankoop prijs van dit product).

Veillez lire le mode d'emploi entièrement avant l'installation et la mise en service.

1. DESCRIPTION

Le détecteur de présence pour encastrement dans un plafond fonctionne selon la **technologie à infrarouge passif (IRP)** et convient pour une **utilisation à l'intérieur**. La commande de l'éclairage par le biais du détecteur de mouvement est utile pour les petits bureaux, les bureaux configurés en îlots et les locaux de stockage.

La **télécommande IR** (non fournie) (350-20057) vous permet de modifier les réglages de base ainsi que d'autres paramètres du détecteur de présence (voir rubrique 3.2.).

2. INSTALLATION

2.1. Positionnement

Le détecteur de présence réagit au mouvement et à la chaleur qu'il détecte dans son environnement.

Conseils d'installation:

- La hauteur de montage recommandée est de 2 à 3 m. À une hauteur de 2,5 m, le détecteur de présence possède une portée de détection de 7 m sur un angle de détection de 360° (fig. 1).
- N'installez pas le détecteur de présence à proximité d'objets mobiles, de sources de chaleur (p.ex. des fours ou chauffage électrique) ou de courants d'air (fig. 2) car ils risquent d'activer le détecteur de présence de manière intempestive.
- N'orientez pas le détecteur de présence vers la source lumineuse qu'il doit activer si l'application 1 ou 2 est utilisée.

Attention: *N'installez pas le détecteur de présence sous tension. Ne raccordez l'appareil à la tension réseau qu'après installation complète.*

2.2. Montage

Fixation et raccordement du détecteur de présence

Le détecteur de présence convient pour un montage dans une boîte de montage Niko (non fournie) (390-20056) ou dans une boîte d'encastrement à fixation par vis d'un diamètre de 60 ou 55 mm.

Pour installer le détecteur de présence, suivez les instructions de la figure 3.

Raccordez le capteur (fig. 4.1).

Si vous devez pouvoir commander le détecteur de présence manuellement aussi, raccordez un bouton-poussoir (fig. 4.2).

3. FONCTIONNEMENT ET RÉGLAGES

3.1. Fonctionnement

3.1.1. Généralités

Après mise sous tension réseau, le détecteur de présence active la charge et la LED rouge se met à clignoter. Après environ une minute, la charge connectée et la LED sont désactivées. Au terme d'un temps de chauffe de cinq minutes, le détecteur de présence est prêt à être utilisé.

Le capteur de lumière intégré mesure en permanence le niveau lumineux dans la zone de détection et le compare avec la valeur programmée. Grâce au capteur de lumière, l'éclairage ne s'allume automatiquement que si le détecteur détecte un mouvement dans la portée de détection et si le niveau de luminosité naturelle se situe sous la valeur LUX programmée. L'éclairage reste allumé tant qu'un mouvement est détecté.

L'éclairage s'éteint automatiquement dès que le niveau de luminosité naturelle programmé est atteint.

Par défaut, la temporisation de déconnexion est de cinq minutes. L'éclairage restera ainsi allumé pendant la durée de déconnexion réglée après que le dernier mouvement a été détecté. Dès que la temporisation de déconnexion est écoulée, l'éclairage s'éteint.

3.1.2. Applications

Le détecteur de présence possède quatre applications que vous pouvez sélectionner à l'aide des DIP switches 3 et 4. La figure 5 montre comment vous devez régler ces DIP switches par application.

1) Allumage et extinction automatiques via le détecteur de présence selon le niveau de luminosité naturelle.

Le capteur de lumière a la priorité.

- L'éclairage **s'allume automatiquement** si le détecteur de présence détecte un mouvement dans la portée de détection et si le niveau de luminosité naturelle se situe sous la valeur LUX programmée.
- L'éclairage **s'éteint automatiquement** après une durée programmée, dès que le détecteur de présence ne détecte plus de mouvement dans la portée de détection ou si le niveau de luminosité naturelle est supérieur pendant plus de cinq minutes à la valeur LUX programmée.

En option: Vous pouvez aussi raccorder un bouton-poussoir si vous devez pouvoir activer et désactiver le détecteur de présence manuellement. Le détecteur est activé en fonction de la luminosité naturelle.

2) Allumage et extinction manuels au moyen d'un bouton-poussoir ou extinction automatique via le détecteur de présence ou selon le niveau de luminosité naturelle. Le capteur de lumière a la priorité.

Pour cette application, vous devez **raccorder le bouton-poussoir** (fig. 4.2).

- Si le niveau de luminosité naturelle devient inférieur à la valeur LUX programmée, vous pouvez allumer l'éclairage manuellement à l'aide du bouton-poussoir.
- L'éclairage s'éteint automatiquement après une durée programmée, dès que le détecteur de présence ne détecte plus de mouvement dans la portée de détection ou si le niveau de luminosité naturelle est supérieur pendant plus de cinq minutes à la valeur LUX programmée.

3) Allumage et extinction automatiques via le détecteur de présence (test de mouvement pendant cinq minutes – voir rubrique 3.2.2.).

Dans le cas de cette application, le détecteur de présence ne réagit pas à la lumière. **Le capteur de lumière n'a pas de fonction.**

- L'éclairage s'allume automatiquement si le détecteur de présence détecte un mouvement dans la portée de détection.
- L'éclairage s'éteint automatiquement après une durée programmée, dès que le détecteur de présence ne détecte plus de mouvement dans la portée de détection.

En option: Vous pouvez aussi raccorder un bouton-poussoir si vous devez pouvoir activer et désactiver le détecteur de présence manuellement.

4) Allumage et extinction manuels au moyen d'un bouton-poussoir ou extinction automatique via le détecteur de présence (test de mouvement pendant cinq minutes – voir rubrique 3.2.2.).

Pour cette application, vous devez **raccorder le bouton-poussoir** (fig. 4.2).

Dans le cas de cette application, le détecteur de présence ne réagit pas à la lumière. **Le capteur de lumière n'a pas de fonction.**

- L'éclairage s'éteint automatiquement après une durée programmée, dès que le détecteur de présence ne détecte plus de mouvement dans la portée de détection.

3.2. Réglages

3.2.1. Généralités

Par défaut, les paramètres sont réglés comme suit (réglages d'usine):

sensibilité	élevée
application	application 1
sensibilité à la lumière	100 lux
temporisation de déconnexion	5 min
LED d'indication du mouvement	éteinte (ce réglage ne peut être modifié qu'avec la télécommande IR)

Vous pouvez modifier les réglages de base (sensibilité et application) à l'aide des DIP switches.

Pour régler **la sensibilité**, utilisez **les DIP switches 1 et 2**. La figure 5 montre comment vous devez régler ces DIP switches en fonction de la sensibilité souhaitée du capteur de lumière (minimale, faible, élevée, maximale).

Pour modifier **l'application**, utilisez **les DIP switches 3 et 4** (voir rubrique 3.1.4.).

Pour tous les autres réglages, vous devez utiliser la télécommande IR, disponible séparément.

3.2.2. Test de mouvement

Le test de mouvement vous permet de contrôler si le détecteur de présence fonctionne correctement. Sélectionnez le test de mouvement au moyen de DIP switches (réglage pour l'application 3 ou 4) ou du bouton de test (*Test On/Off*) sur la télécommande IR.

Lorsque le test est activé et que le détecteur de présence détecte un mouvement, la LED d'indication rouge s'allume et l'éclairage raccordé est activé pendant cinq secondes.

Attention:

- Le test de mouvement n'est pas influencé par la lumière naturelle.
- Remplacez les DIP switches dans leur position d'origine si vous utilisez une détection en fonction de la lumière naturelle (application 1 ou 2).

3.2.3. Bouton-poussoir

- Pression brève

Une pression brève (< 1 s) permet d'allumer et d'éteindre l'éclairage et de désactiver le détecteur de présence pendant 10 secondes. Ensuite, le détecteur de présence est réactivé automatiquement et l'éclairage s'allume en fonction de l'application sélectionnée.

Si vous exercez une pression brève sur le bouton-poussoir alors que l'éclairage est éteint, celui-ci s'allume. L'éclairage reste allumé tant que le détecteur de présence détecte un mouvement dans la portée de détection et que la temporisation de déconnexion n'est pas écoulée.

- Pression longue

Si vous exercez une pression longue (> 1 s) sur le bouton-poussoir **alors que l'éclairage est allumé**, celui-ci s'éteint à nouveau. Le détecteur de présence reste désactivé tant qu'il détecte un mouvement dans la portée de détection et que la temporisation de déconnexion + 2 heures n'est pas écoulée. Ensuite, le détecteur de présence est réactivé automatiquement et l'éclairage s'allume en fonction de l'application sélectionnée.

Exemple: La temporisation de déconnexion est réglée sur 15 minutes. Le détecteur de mouvement sera réactivé automatiquement 2 heures et 15 minutes après que le dernier mouvement a été détecté.

Si vous exercez une pression longue (> 1 s) sur le bouton-poussoir **alors que l'éclairage est éteint**, celui-ci s'allume à nouveau (quelle que soit le niveau de luminosité naturelle). Le détecteur de présence reste activé tant qu'il détecte un mouvement dans la portée de détection et que la temporisation de déconnexion + 2 heures n'est pas écoulée. Ensuite, l'éclairage s'éteint, le détecteur de présence est réactivé automatiquement et l'éclairage s'allume en fonction de l'application sélectionnée.

Si vous exercez une pression longue sur le bouton-poussoir, la LED d'indication rouge du détecteur de présence clignote (allumée pendant 1 seconde, éteinte pendant 3 secondes).

3.2.4. Réglages via la télécommande IR (fig. 6)

- *Lock/unlock*

Appuyez sur cette touche pour déverrouiller le détecteur de présence. La LED verte du détecteur de présence s'allume et vous pouvez modifier les réglages.

Une fois que vous avez modifié les réglages, appuyez à nouveau sur cette touche pour verrouiller le détecteur de présence. La LED verte s'éteint.

Remarque: Vous devez déverrouiller le détecteur de présence pour modifier tous les réglages (sauf *Light 1 On/Off*), puis le verrouiller à nouveau pour activer les nouveaux réglages. Si le détecteur de présence n'est pas verrouillé, il se verrouille automatiquement après cinq minutes. Tous les réglages modifiés sont enregistrés.

- *Light 1 On/Off*

Cette touche possède la même fonction qu'une pression longue sur le bouton-poussoir (voir rubrique 3.2.3.). Vous ne devez pas déverrouiller le détecteur de présence avant de pouvoir utiliser cette touche.

- *Light 2 On/Off*

Cette touche n'est pas active et ne peut donc pas être utilisée.

- *LED On/Off*

Cette touche vous permet d'allumer ou d'éteindre la LED rouge indiquant un mouvement.

Si vous appuyez sur cette touche alors que la LED rouge est éteinte, la LED verte clignote et la LED rouge s'allume pendant deux secondes.

Si vous appuyez sur cette touche alors que la LED rouge est allumée, la LED verte clignote pendant deux secondes.

- *Lux zone 1*

Ces touches rouges vous permettent de régler la sensibilité à la lumière. Il existe sept valeurs LUX possibles: 30, 100, 300, 600, 1000, 2000 et une valeur personnalisée. Vous pouvez utiliser la touche *Learn actual lux* pour régler la valeur personnalisée entre 30 et 2000 lux.

Si vous appuyez sur la touche *Learn actual lux*, la LED verte clignote pendant dix secondes pour indiquer que la valeur LUX réglée est chargée. Ensuite, la LED verte s'allume et l'éclairage raccordé s'allume pendant cinq secondes.

Si la valeur LUX réglée ne se situe pas entre 30 et 2000 lux, la LED verte clignote rapidement jusqu'à ce que vous ayez sélectionné un des réglages.

Vous devez utiliser ces réglages lorsque le niveau de luminosité de la pièce a atteint la valeur minimale. Il s'agit de la valeur à laquelle l'éclairage doit s'allumer lorsque la lumière naturelle dans la pièce n'est plus suffisante.

- *Lux zone 2*

Les touches orange de la télécommande IR ne sont pas actives et ne peuvent donc pas être utilisées.

- *Time*

Ces touches bleues vous permettent de régler la temporisation de déconnexion. Six réglages sont possibles: 2, 5, 10, 15 ou 30 minutes ou par impulsions (allumé pendant 5 secondes, éteint pendant 60 secondes).

Les touches *Time 1*, *Time 2* et *Time 3* ne sont pas actives et ne peuvent donc pas être utilisées.

- *Test On/off*

Cette touche vous permet d'activer le test de mouvement.

Si vous appuyez sur cette touche alors que le test n'est pas activé, la LED verte clignote et la LED rouge s'allume pendant deux secondes.

Si vous appuyez sur cette touche alors que le test est activé, la LED verte clignote pendant deux secondes.

- *Lux On/Off*

Cette touche vous permet de déterminer si le fonctionnement du détecteur de présence dépend ou non de la lumière naturelle. Cette touche est uniquement valable pour les applications 1 et 2.

Si vous appuyez sur cette touche alors que le détecteur de présence fonctionne en mode dépendant de la lumière naturelle, la LED verte clignote pendant deux secondes et le détecteur de présence bascule en mode de fonctionnement indépendant de la lumière naturelle.

Si vous appuyez sur cette touche alors que le détecteur de présence fonctionne en mode indépendant de la lumière naturelle, la LED verte clignote, la LED rouge s'allume pendant deux secondes et le détecteur de présence bascule en mode de fonctionnement dépendant de la lumière naturelle.

- *Reset*

Si vous appuyez sur cette touche, tous les réglages reprennent leur valeur d'usine.

4. ENTRETIEN

La saleté peut influencer le fonctionnement du détecteur de présence. Par conséquent, veillez à ce que la lentille soit toujours propre et sèche. Pour nettoyer la lentille, utilisez un chiffon humide et de l'eau additionnée d'un peu de détergent. N'exercez jamais de pression sur la lentille en la nettoyant. Si la lentille ou d'autres pièces du détecteur de présence sont défectueuses, le détecteur de présence doit être remplacé.

5. CARACTÉRISTIQUES TECHNIQUES

Dimensions:	24 x 90 mm (HxL) 56 x 90 mm (HxL) (partie non visible comprise)
Tension d'alimentation:	230 Vac \pm 10%
Consommation de courant:	0,8 W
Contact relais:	NO (max. 10 A), sensible à la lumière et au mouvement
Charge maximale:	lampes à incandescence (2300 W) lampes halogènes 230 V (2300 W) toutes les lampes halogènes basse tension (500 VA) lampes fluorescentes (non compensées) (1200 VA) lampes à économie d'énergie (CFLI) (1200 VA)
Capacité de commutation maximale:	140 μ F
Courant d'allumage maximal:	80 A/20 ms
Angle de détection:	360°
Hauteur de montage:	2,5 – 4 m
Portée de détection:	en cercle, 7 – 12 m
Sensibilité à la lumière:	30 – 2000 lux
Temporisation de déconnexion:	5 s/2 – 30 min
Degré de protection:	IP20
Classe de protection:	appareils de classe II
Température ambiante:	-5 – 50°C
Agrément:	marquage CE, conforme à la norme EN 60669-2-1

6. MISES EN GARDE CONCERNANT L'INSTALLATION

- L'installation doit être effectuée par un installateur agréé et dans le respect des prescriptions en vigueur.
- Ce mode d'emploi doit être remis à l'utilisateur. Il doit être joint au dossier de l'installation électrique et être remis aux nouveaux propriétaires éventuels. Des exemplaires supplémentaires peuvent être obtenus sur le site web ou auprès du service support de Niko.
- Il y a lieu de tenir compte des points suivants pendant l'installation (liste non limitative):
 - les lois, les normes et les réglementations en vigueur.
 - l'état de la technique au moment de l'installation.
 - ce mode d'emploi qui stipule uniquement des dispositions générales et doit être lu dans le cadre de toute installation spécifique.
 - les règles de l'art.



Ce produit est conforme à l'ensemble des directives et règlements européens applicables. Le cas échéant, vous trouverez la déclaration CE de conformité relative à ce produit sur le site www.niko.eu.

7. SUPPORT DE NIKO

En cas de doute ou si vous voulez échanger le produit en cas de défaut éventuel, veuillez prendre contact avec votre grossiste ou avec le service support de Niko:

Belgique: +32 3 778 90 80

France: +33 820 20 66 25

Vous trouverez les coordonnées et de plus amples informations sur le site www.niko.eu, sous la rubrique "Aide et conseils".

8. DISPOSITIONS DE GARANTIE

- Le délai de garantie est de quatre ans à partir de la date de livraison. La date de la facture d'achat par le consommateur est considérée comme la date de livraison. En l'absence de facture, la date de fabrication est valable.
- Le consommateur est tenu de prévenir Niko par écrit de tout défaut de conformité, dans un délai maximum de deux mois après constatation.
- En cas de défaut de conformité, le consommateur peut uniquement prétendre à la réparation gratuite ou au remplacement gratuit du produit, selon l'avis de Niko.
- Niko ne peut être tenu pour responsable d'un défaut ou de dégâts résultant d'une installation fautive, d'une utilisation impropre ou négligente, d'une commande erronée, d'une transformation du produit, d'un entretien contraire aux consignes d'entretien ou d'une cause externe telle que de l'humidité ou une surtension.
- Les dispositions contraignantes de la législation nationale ayant trait à la vente de biens de consommation et à la protection des consommateurs des différents pays où Niko procède à la vente directe ou par l'intermédiaire d'entreprises sœurs, de filiales, de succursales, de distributeurs, d'agents ou de représentants fixes, prévalent sur les dispositions susmentionnées.



Ce produit ne peut pas être jeté avec les déchets non triés. Apportez vos équipements obsolètes électriques et électroniques à un point de collecte agréé. Tout comme les producteurs et importateurs, vous jouez un rôle important dans le triage, le recyclage et la réutilisation des appareils électriques et électroniques. Afin de pouvoir financer la collecte et le traitement écologique, les autorités imposent dans certains cas une cotisation de recyclage (comprise dans le prix d'achat de ce produit).

Handbuch vor Montage und Inbetriebnahme vollständig durchlesen.

1. BESCHREIBUNG

Der Präsenzmelder für die Deckeneinbaumontage arbeitet nach dem Prinzip der **Passiv-Infrarot-Technologie** (PIR) und ist somit für eine **Verwendung in Innenräumen** geeignet. Eine über Bewegungsmelder aktivierte Lichtsteuerung ist äußerst nützlich für die Verwendung in kleine Büros, für in Kompartimente unterteilte Großraumbüros und in Lagerräume.

Mit der **IR-Fernbedienung** (nicht im Lieferumfang) (350-20057) können Sie neben den Grundeinstellungen weitere zusätzliche Einstellungen des Präsenzmelders ändern (siehe Abschnitt 3.2.).

2. INSTALLATION

2.1. Montageort

Der Präsenzmelder reagiert auf in seiner Umgebung vorkommende Bewegungen und Wärmequellen.

Installationstipps:

- Die empfohlene Montagehöhe beträgt zwischen 2 und 3 m. Der Präsenzmelder besitzt auf einer Höhe von 2,5 m in einem Erfassungswinkel von 360° einen Erfassungsbereich von 7 m (Abb. 1).
- Installieren Sie den Präsenzmelder nicht in der Nähe von sich bewegenden Gegenständen, Wärmequellen (wie etwa Heizkörper und Radiatoren) oder Luftströmungen (Abb. 2), da diese eine unerwünschte Aktivierung des Präsenzmelders verursachen.
- Richten Sie bei Einstellung von Anwendung 1 und 2 den Präsenzmelder nicht auf die zu schaltende Lichtquelle.

Achtung: *Präsenzmelder niemals unter Spannung installieren. Schließen Sie das Gerät erst nach vollständiger Installation an die Netzspannung an.*

2.2. Montage

Präsenzmelder befestigen und anschließen

Der Präsenzmelder eignet sich für die Montage in einer Niko-Montagedose (nicht im Lieferumfang) (390-20056) oder in einer Unterputzdose mit einem Schraubbefestigungsdurchmesser von 60 bzw. 55 mm.

Befolgen Sie für die Installation des Präsenzmelders die Anweisungen in Abbildung 3.

Schließen Sie den Sensor an (Abb. 4.1).

Schließen Sie einen zusätzlichen Tastschalter an, wenn Sie den Präsenzmelder auch manuell ansteuern wollen (Abb. 4.2).

3. FUNKTION UND EINSTELLUNGEN

3.1. Funktion

3.1.1. Allgemein

Nach dem Einschalten der Netzspannung schaltet der Präsenzmelder die Belastung an und die rote LED-Leuchte beginnt zu blinken. Nach etwa einer Minute werden die angeschlossene Belastung und die LED-Leuchte ausgeschaltet. Nach einer Aufwärmzeit von fünf Minuten ist der Präsenzmelder einsatzbereit.

Der integrierte Lichtsensor misst ständig die Lichtstärke des Erfassungsbereichs und vergleicht die gemessene Ist-Lichtstärke mit der eingestellten Soll-Lichtstärke. Dank des Lichtsensors wird das Licht nur dann bei einer vom Sensor innerhalb des Erfassungsbereichs registrierten Bewegung automatisch eingeschaltet, wenn die Lichtstärke des Tageslichts bis unter den vorab eingestellten Lux-Wert absinkt. Die Beleuchtung bleibt solange eingeschaltet wie eine Bewegung erfasst wird.

Die Beleuchtung schaltet automatisch aus, sobald die vorab eingestellte Tageslichtstärke erreicht wurde.

Die Ausschaltverzögerung ist standardmäßig auf fünf Minuten eingestellt, nach der die Beleuchtung während der eingestellten Verzögerungszeit nach Erfassen des letzten Bewegungsvorgangs eingeschaltet bleibt. Sobald die Ausschaltverzögerung verstrichen ist, schaltet die Beleuchtung aus.

3.1.2. Anwendungen

Der Präsenzmelder verfügt über vier Anwendungsarten, die Sie über DIP-Schalter 3 und 4 vorwählen können. Abbildung 5 enthält Anweisungen zur Einstellung der DIP-Schalter.

1) Beleuchtung automatisch mittels Präsenzmelder gemäß Tageslichtstärke schalten. Der Lichtsensor besitzt Vorrang.

- Die Beleuchtung wird **automatisch eingeschaltet**, wenn der Präsenzmelder innerhalb des Erfassungsbereichs Bewegung erfasst und wenn die Tageslichtstärke unterhalb des vorab eingestellten Lux-Wertes absinkt.
- Die Beleuchtung wird **automatisch** nach einem vorab eingestellten Zeitraum **ausgeschaltet**, sobald der Präsenzmelder innerhalb des Erfassungsbereichs keine Bewegung mehr erfasst oder wenn die Tageslichtstärke für fünf Minuten lang höher ausfällt als der vorab eingestellte Lux-Wert.

Optional: Für das manuelle Ein- und Ausschalten des Präsenzmelders können Sie auch einen Tastschalter anschließen. Der Präsenzmelder wird abhängig vom Tageslicht angesteuert.

2) Beleuchtung manuell über Taster schalten bzw. Beleuchtung automatisch über Präsenzmelder oder gemäß Tageslichtstärke ausschalten. Der Lichtsensor besitzt Vorrang.

Für diese Anwendungsart müssen Sie einen **Tastschalter anschließen** (Abb. 4.2).

- Wenn die Tageslichtstärke unterhalb des vorab eingestellten Lux-Wertes absinkt, dann können Sie die Beleuchtung manuell mit dem Taster einschalten.

- Die Beleuchtung wird automatisch nach einem vorab eingestellten Zeitraum ausgeschaltet, sobald der Präsenzmelder innerhalb des Erfassungsbereichs keine Bewegung mehr erfasst oder wenn die Tageslichtstärke für fünf Minuten lang höher ausfällt als der vorab eingestellte Lux-Wert.

3) Beleuchtung automatisch schalten mittels Präsenzmelder (5-minütiger Funktionstest – siehe Abschnitt 3.2.2.).

Bei dieser Anwendungsart reagiert der Präsenzmelder nicht auf Licht. **Der Lichtsensor besitzt somit keine Funktion.**

- Die Beleuchtung wird automatisch eingeschaltet, wenn der Präsenzmelder innerhalb des Erfassungsbereichs Bewegung erfasst.
- Die Beleuchtung wird wieder automatisch nach einem vorab eingestellten Zeitraum ausgeschaltet, sobald der Präsenzmelder innerhalb des Erfassungsbereichs keine Bewegung mehr erfasst.

Optional: Für das manuelle Ein- und Ausschalten des Präsenzmelders können Sie auch einen Taster anschließen.

4) Beleuchtung manuell über Taster schalten bzw. Beleuchtung automatisch über Präsenzmelder ausschalten (5-minütiger Funktionstest – siehe Abschnitt 3.2.2.).

Für diese Anwendungsart müssen Sie einen **Tastschalter anschließen** (Abb. 4.2).

Bei dieser Anwendungsart reagiert der Präsenzmelder nicht auf Licht. **Der Lichtsensor besitzt somit keine Funktion.**

- Die Beleuchtung wird automatisch nach einem vorab eingestellten Zeitraum ausgeschaltet, sobald der Präsenzmelder innerhalb des Erfassungsbereichs keine Bewegung mehr erfasst.

3.2. Einstellungen

3.2.1. Allgemein

Bei Lieferung sind die Parameter wie folgt eingestellt (Werkseinstellungen):

Empfindlichkeit	hoch
Anwendungsart	Anwendungsart 1
Lichtempfindlichkeit	100 Lux
Ausschaltverzögerung	5 min
Anzeige-LED für Bewegungserfassung	aus (nur über IR-Fernbedienung änderbar)

Sie können die Grundeinstellungen (Empfindlichkeit und Anwendungsart) über die DIP-Schalter ändern.

DIP-Schalter 1 und 2 dienen zur Einstellung der **Empfindlichkeit**. Abbildung 5 stellt dar, wie Sie anhand der DIP-Schalter die gewünschte Empfindlichkeit des Lichtsensors (Mindestwert, niedrig, hoch, Maximalwert) einstellen. Über **DIP-Schalter 3 und 4** stellen Sie die **Anwendungsart** ein (siehe Abschnitt 3.1.4.).

Für die Änderung aller anderen Einstellungen müssen Sie die separat erhältliche IR-Fernbedienung verwenden.

3.2.2. Funktionstest

Mit dem Funktionstest überprüfen Sie, ob der Präsenzmelder korrekt funktioniert.

Wählen Sie den Funktionstest mit den DIP-Schaltern (Einstellung auf Anwendungsart 3 bzw. 4) oder über die auf der IR-Fernbedienung vorhandenen Prüftaste (*Test On/Off*) aus.

Erfasst der Präsenzmelder bei aktiviertem Funktionstest Bewegung, dann leuchtet die rote Anzeige-LED und die angeschlossene Beleuchtung wird für fünf Sekunden eingeschaltet.

Achtung:

- Der Funktionstest wird nicht durch Tageslicht beeinflusst.
- Stellen Sie für eine tageslichtabhängige Erfassung die DIP-Schalter wieder auf ihre ursprüngliche Position zurück (Anwendungsart 1 bzw. 2).

3.2.3. Tastschalter

• **Taster nur kurz betätigen**

Eine nur kurze Betätigung (< 1 s) des Tasters schaltet die Beleuchtung ein und aus, und deaktiviert für 10 Sekunden den Präsenzmelder. Anschließend wird der Präsenzmelder erneut automatisch aktiviert und steuert dann die Beleuchtung gemäß der gewählten Anwendungsart an.

Eine nur kurze Betätigung bei ausgeschalteter Beleuchtung schaltet die Beleuchtung erneut ein. Die Beleuchtung bleibt eingeschaltet, solange der Präsenzmelder Bewegungen innerhalb des Erfassungsbereiches erfasst und die Ausschaltverzögerung nicht abgelaufen ist.

• **Taster länger betätigen**

Eine längere Betätigung (> 1 s) des Tasters **bei eingeschalteter Beleuchtung** schaltet die Beleuchtung erneut aus. Der Präsenzmelder bleibt deaktiviert, solange er Bewegung innerhalb des Erfassungsbereiches erfasst und die Ausschaltverzögerung plus zwei zusätzlicher Stunden nicht abgelaufen ist. Anschließend wird der Präsenzmelder erneut automatisch aktiviert und steuert dann die Beleuchtung gemäß der gewählten Anwendungsart an.

Ein Beispiel: Die Ausschaltverzögerung ist standardmäßig auf 15 Minuten eingestellt. Der Bewegungsmelder wird 2 Stunden und 15 Minuten nach Erfassung der letzten Bewegung erneut automatisch aktiviert.

Eine längere Betätigung (> 1 s) des Tasters **bei ausgeschalteter Beleuchtung** schaltet die Beleuchtung (unabhängig von der Tageslichtstärke) erneut ein. Der Präsenzmelder bleibt aktiviert, solange er Bewegung innerhalb des Erfassungsbereiches erfasst und die Ausschaltverzögerung plus zwei zusätzlicher Stunden nicht abgelaufen ist. Anschließend schaltet die Beleuchtung aus, der Präsenzmelder wird erneut automatisch aktiviert und steuert dann die Beleuchtung gemäß der gewählten Anwendungsart an. Wenn Sie den Taster länger betätigen, dann blinkt die rote Anzeige-LED des Präsenzmelders (1 Sekunde ein, 3 Sekunden aus).

3.2.4. Einstellungen über IR-Fernbedienung vornehmen (Abb. 6)

- *Lock/unlock*

Betätigen Sie diese Taste zum Entsperren des Präsenzmelder. Auf dem Präsenzmelder leuchtet die grüne LED und Sie können nun die Einstellungen ändern.

Nach Änderung der Einstellungen müssen Sie diese Taste betätigen, um den Präsenzmelder erneut zu sperren. Die grüne LED erlischt.

Anmerkung: Sie müssen zum Ändern aller Einstellungen (außer *Light 1 On/Off*) den Präsenzmelder entsperren und zum Aktivieren der Einstellungen erneut sperren. Wenn Sie den Präsenzmelder nicht sperren, wird er automatisch nach fünf Minuten gesperrt. Alle geänderten Einstellungen werden gespeichert.

- *Light 1 On/Off*

Diese Taste besitzt dieselbe Funktion wie eine lange Betätigung des Tasters (siehe Abschnitt 3.2.3.). Um diese Taste zu verwenden, müssen Sie den Präsenzmelder nicht erst entsperren.

- *Light 2 On/Off*

Diese Taste ist nicht aktiviert und somit nicht verwendbar.

- *LED On/Off*

Mit dieser Taste schalten Sie die rote LED ein bzw. aus, um dadurch erfasste Bewegungen anzuzeigen.

Wenn Sie diese Taste bei ausgeschalteter roter LED betätigen, dann blinkt die grüne LED und die rote LED leuchtet für zwei Sekunden.

Wenn Sie diese Taste bei eingeschalteter roter LED betätigen, dann blinkt die grüne LED zwei Sekunden lang auf.

- *Lux zone 1*

Mit diesen roten Tasten stellen Sie die Lichtempfindlichkeit in den sieben möglichen Stufen 30, 100, 300, 600, 1000, 2000 und einen benutzerdefinierten Lux-Wert ein. Den benutzerdefinierten Lux-Wert stellen Sie mit der Taste *Learn actual lux* ein, dieser kann zwischen 30 und 2000 Lux betragen.

Wenn Sie die Taste *Learn actual lux* betätigen, dann blinkt die grüne LED für zehn Sekunden lang auf und zeigt dadurch an, dass der eingestellte Lux-Wert nun geladen wird. Anschließend leuchtet die grüne LED und die angeschlossene Beleuchtung wird fünf Sekunden lang eingeschaltet.

Wenn der eingestellte Lux-Wert nicht zwischen 30 und 2000 Lux beträgt, dann blinkt die grüne LED schnell auf und blinkt solange, bis Sie eine der Einstellungen gewählt haben.

Sie müssen diese Einstellungen verwenden, wenn die im Raum vorhandene Lichtstärke seinen kleinsten Wert erreicht. Dies ist der Wert, bei dem die Beleuchtung einschalten muss, wenn im Raum nicht mehr ausreichend Tageslicht vorhanden ist.

- *Lux zone 2*

Die orangenen Tasten auf der IR-Fernbedienung sind nicht aktiviert und haben somit keine Funktion.

- *Time*

Mit diesen blauen Tasten stellen Sie die Ausschaltverzögerung ein. Sie können auf die sechs möglichen Einstellwerte 2, 5, 10, 15 bzw. 30 Minuten oder auf einen Impulstakt (5 Sekunden ein und 60 Sekunden aus) zurückgreifen. Die Tasten *Time 1*, *Time 2* und *Time 3* sind nicht aktiviert und somit nicht verwendbar.

- *Test On/off*

Mit dieser Taste aktivieren Sie den Funktionstest.

Wenn Sie diese Taste bei nicht aktiviertem Funktionstest betätigen, dann blinkt die grüne LED und die rote LED leuchtet für zwei Sekunden.

Wenn Sie diese Taste hingegen bei eingeschaltetem Funktionstest betätigen, dann blinkt die grüne LED zwei Sekunden lang auf.

- *Lux On/Off*

Über diese Taste bestimmen Sie, ob Sie den Präsenzmelder tageslichtabhängig betreiben wollen. Diese Taste ist ausschließlich für Anwendungsart 1 und 2 gültig.

Wenn Sie auf die Taste drücken, wenn der Präsenzmelder tageslichtabhängig ist, blinkt die grüne LED-Leuchte zwei Sekunden lang und der Präsenzmelder wird tageslichtunabhängig.

Wenn Sie auf die Taste drücken, wenn der Präsenzmelder tageslichtunabhängig ist, blinkt die grüne LED-Leuchte und leuchtet die rote LED-Leuchte zwei Sekunden lang und der Präsenzmelder wird tageslichtabhängig.

- *Reset*

Wenn Sie diese Taste betätigen, werden alle Einstellungen auf Werkseinstellung zurückgesetzt.

4. PFLEGE

Schmutz beeinträchtigt die Funktion des Präsenzmelders. Halten Sie deswegen immer die Linse sauber und trocken. Benutzen Sie für die Linsenreinigung ein feuchtes Tuch mit Wasser und nur wenig Reinigungsmittel. Üben Sie beim Reinigen niemals Druck auf die Linse aus. Sind Linse oder andere Komponenten des Präsenzmelders defekt, dann müssen Sie den Präsenzmelder austauschen.

5. TECHNISCHE DATEN

Abmessungen:	24 x 90 mm (HxB) 56 x 90 mm (HxB) (einschl. nicht-sichtbarer Teil)
Versorgungsspannung:	230 Vac \pm 10%
Leistungsaufnahme:	0,8 W
Relaiskontakt:	Schließer (max. 10 A), licht- und bewegungsempfindlich
Maximale Belastung:	Glühlampen (2300 W) 230 V-Halogenlampen (2300 W) alle Niederspannungs-Halogenlampen (500 VA) Leuchtstofflampen (unkompensiert) (1200 VA) Energiesparlampen (CFLi) (1200 VA)
Maximal schaltbare Kapazität:	140 μ F
Maximaler Einschaltspitzenstrom:	80 A/20 ms
Erfassungswinkel:	360°
Montagehöhe:	2,5 – 4 m
Erfassungsbereich:	kreisförmig, 7 – 12 m
Lichtempfindlichkeit:	30 – 2000 Lux
Ausschaltverzögerung:	5 s/2 – 30 min
Schutzart:	IP20
Schutzklasse:	Geräteklasse II
Umgebungstemperatur:	-5 - 50°C
Prüfzeichen:	CE-Kennzeichnung gemäß EN 60669-2-1

6. WARNHINWEISE FÜR DIE INSTALLATION

- Die Installation darf ausschließlich von einer Elektrofachkraft unter Berücksichtigung der geltenden Vorschriften ausgeführt werden.
- Diese Gebrauchsanleitung muss dem Benutzer ausgehändigt werden. Die Gebrauchsanleitung ist den Unterlagen der elektrischen Anlage beizufügen und muss auch eventuellen neuen Besitzern ausgehändigt werden. Zusätzliche Exemplare erhalten Sie über die Internetseiten von Niko oder über den Kundendienst von Niko.
- Beachten und berücksichtigen Sie bei der Installation unter anderem folgende Punkte:
 - die gültigen Gesetze, Normen und Richtlinien.
 - den Stand der Technik zum Zeitpunkt der Installation.
 - die in dieser Gebrauchsanleitung aufgeführten Anweisungen, wobei diese Gebrauchsanleitung nur allgemein gültige Bestimmungen enthält, die für jede Anlage spezifisch angewendet werden müssen.
 - die allgemein anerkannten Regeln fachmännischer Arbeit.



Dieses Produkt erfüllt alle anwendbaren europäischen Richtlinien und Verordnungen. Die für dieses Produkt zutreffende EG-Konformitätserklärung erhalten Sie gegebenenfalls unter www.niko.eu.

7. NIKO UNTERSTÜTZUNG

Bei Zweifel oder falls Sie bei einem eventuellen Defekt des Produkts noch Fragen bezüglich des Umtausches haben, dann nehmen Sie bitte Kontakt auf mit dem Kundendienst von Niko (Belgien: +32 3 778 90 80) oder wenden Sie sich an Ihren Großhändler. Kontaktdaten und weitere Informationen erhalten Sie im Internet unter www.niko.eu in der Rubrik "Unterstützung und Beratung".

8. GARANTIEBEDINGUNGEN

- Der Garantiezeitraum beträgt vier Jahre ab Lieferdatum. Als Lieferdatum gilt das Rechnungsdatum zum Zeitpunkt des Kaufs durch den Endverbraucher. Falls keine Rechnung mehr vorhanden ist, gilt das Produktionsdatum.
- Der Endverbraucher ist verpflichtet, Niko schriftlich über einen Produktmangel innerhalb von zwei Monaten nach dessen Feststellung zu informieren.
- Im Falle eines Mangels hat der Endverbraucher nur Recht auf kostenlose Reparatur oder Ersatz des Produkts. Eine Entscheidung darüber obliegt allein Niko.
- Niko ist nicht für Mängel oder Schäden verantwortlich, die durch fehlerhafte Installation, nicht bestimmungsgemäßen oder unsachgemäßen Gebrauch, durch falsche Bedienung, Anpassen/Ändern des Produktes, infolge von unsachgemäßer Wartung entgegen den Wartungsvorschriften oder die sich aus äußeren Umständen, wie beispielsweise infolge Feuchtigkeit oder Überspannung, ergeben.
- Zwingende Vorschriften der nationalen Gesetzgebung bezüglich des Verkaufs von Konsumgütern und zum Verbraucherschutz haben vor den obigen Bestimmungen Vorrang in den Ländern, in denen Niko direkt oder über seine Neben- oder Tochtergesellschaften, Filialen, Vertriebsstellen, Agenten oder über feste Vertreter verkauft.



Dieses Produkt darf nicht mit dem normalen Haus- bzw. Restmüll entsorgt werden. Das zu entsorgende Gerät muss zu einer Mülldeponie oder einer Sondermüllsammelstelle gebracht werden. Neben den Herstellern und Importeuren haben auch Sie als Verbraucher eine Verantwortung bei der Mülltrennung, dem Recycling und der Wiederverwertung von elektrischen und elektronischen Geräten die entsorgt werden sollen. Um die Entsorgung und Verarbeitung finanzieren zu können, hat die Regierung in bestimmten Fällen einen Recycling-Beitrag festgelegt, der im Kaufpreis dieses Produktes enthalten ist.

Read the complete user manual before carrying out the installation and activating the system.

1. DESCRIPTION

The presence detector for flush mounting in a ceiling uses **Passive Infrared Technology** (PIR) and is suitable for **indoor use**. Lighting control through motion detection is useful for small offices, offices separated into islands and storage areas.

The **IR remote control** (not included) (350-20057) can be used to adjust the basic settings as well as additional settings for the presence detector (see section 3.2.).

2. INSTALLATION

2.1. Positioning

The presence detector reacts to motion and heat in its environment.

Installation tips:

- The recommended mounting height is 2 to 3 m. At a height of 2.5 m, the presence detector has a detection range of 7 m and a detection angle of 360° (fig. 1).
- Do not install the presence detector near moving objects, heat sources (such as cookers and electric heaters) or air currents (fig. 2). This can result in undesired activation of the presence detector.
- Do not position the presence detector towards the light source it is meant to activate if application 1 and 2 are used.

Attention: *Disconnect all power before installing the presence detector. Do not connect the device to the mains voltage until installation is completed.*

2.2. Mounting

Mounting and connecting the presence detector

The presence detector is suitable for mounting in a Niko mounting box (not included) (390-20056) or a flush-mounting box with a screw fixing diameter of 60 or 55 mm.

Follow the instructions in figure 3 to install the presence detector.

Connect the sensor (fig. 4.1).

Connect a push button if manual operation of the presence detector is also desired (fig. 4.2).

3. OPERATION AND SETTINGS

3.1. Operation

3.1.1. General

After the mains voltage has been switched on the presence detector will activate the load and the red LED will start flashing. After approximately one minute the connected load and the LED will be switched off. After five minutes warming-up time the presence detector is ready for use.

The integrated light sensor continuously measures the light level in the detection zone and compares this level with the set value. The light sensor automatically switches the lighting on only when the detector detects motion within the detection range and when the daylight level drops below the preset lux value. The lighting remains on as long as motion is detected.

The lighting automatically switches off when the preset daylight level is reached.

The default setting for the switch-off delay is five minutes. The lighting will remain on for the specified delay time after the last motion is detected. Once the switch-off delay has expired, the lighting will switch off.

3.1.2. Applications

The presence detector has four applications which are selected using DIP switches 3 and 4. Figure 5 shows how the DIP switches should be set per application.

1) Automatic ON and OFF with presence detector according to daylight level. The light sensor has priority.

- The lighting is **automatically switched on** if the presence detector detects motion within the detection range and if the daylight level is below the preset lux value.
- The lighting is **automatically switched off** after a preset period if the presence detector detects no motion within the detection range or if the daylight level remains higher than the preset lux value for five minutes.

Optional: A push button can also be connected to manually switch the presence detector on and off. The detector is activated according to the daylight level.

2) Manual ON or OFF with push button, or automatic OFF with presence detector or according to daylight level. The light sensor has priority.

For this application you should **connect a push button** (fig. 4.2).

- If the daylight level drops below the preset lux value, the lighting can be manually switched on using the push button.
- The lighting is automatically switched OFF after a preset period if the presence detector detects no motion within the detection range or if the daylight level remains higher than the preset lux value for five minutes.

3) Automatic ON and OFF with presence detector (walking test for five minutes – see section 3.2.2.).

In this application, the presence detector does not react to light. **The light sensor does not function.**

- The lighting is automatically switched on when the presence detector detects motion within the detection range.
- The light is automatically switched off after a preset period if the presence detector detects no motion within the detection range.

Optional: A push button can also be connected to manually switch the presence detector on and off.

4) Manual ON or OFF with push button or automatic OFF with presence detector (walking test for five minutes – see section 3.2.2.).

For this application you should **connect a push button** (fig. 4.2).

In this application, the presence detector does not react to light. **The light sensor does not function.**

- The lighting is automatically switched off after a preset period if the presence detector detects no motion within the detection range.

3.2. Settings

3.2.1. General

At delivery, the parameters are set as follows (factory settings):

sensitivity	high
application	application 1
light sensitivity	100 lux
switch-off delay	5 min
LED motion indicator	off (can only be changed using the remote control)

The basic settings (sensitivity and application) can be changed using the DIP switches.

To set the **sensitivity**, use **DIP switches 1 and 2**. Figure 5 shows how to set these DIP switches for the desired sensitivity of the light sensor (minimum, low, high, maximum).

Select the **application** using **DIP switches 3 and 4** (see section 3.1.4.)

The IR remote control should be used to adjust all other settings. This is available separately.

3.2.2. Walking test

A walking test can be used to verify if the presence detector is operating correctly.

Select the walking test by setting the appropriate DIP switches (settings for application 3 or 4) or via the test button (*Test On/Off*) on the IR remote control.

When the test is activated and the presence detector detects motion, the red LED indicator illuminates and the connected lighting switches on for five seconds.

Attention:

- The walking test is not affected by daylight.
- Reset the DIP switches to their original position if daylight detection is used (application 1 or 2).

3.2.3. Push button

- Short press

A short press (< 1 s) switches the lighting on and off and disables the presence detector for ten seconds. The presence detector is then automatically reactivated and switches the lighting on according to the selected application.

Pressing the push button briefly with the lighting switched off, will switch the lighting back on. The lighting will remain switched on while the presence detector detects motion within the detection range and the switch-off delay has not expired.

- Long press

A long press (> 1 s) **with the lighting switched on**, will switch the lighting off again. The presence detector remains disabled until it detects motion within the detection range and the switch-off delay + 2 hours has not expired. The presence detector is then automatically reactivated and switches the lighting on according to the selected application.

Example: The switch-off delay is set to 15 minutes. The presence detector is automatically reactivated 2 hours and 15 minutes after the last motion was detected.

A long press (> 1 s) **with the lighting switched off**, will switch the lighting back on (regardless of the daylight level). The presence detector remains activated as long as it detects motion within the detection range and the switch-off delay + 2 hours has not expired. The lighting is then switched off, the presence detector is automatically reactivated and the lighting switches on according to the selected application.

If a long press is applied to the push button, the red LED indicator on the presence detector flashes (1 second on, 3 seconds off).

3.2.4. Settings via the IR remote control (fig. 6)

- *Lock/unlock*

Press this button to unlock the presence detector. The green LED on the presence detector illuminates to indicate the settings can be changed.

After the settings have been changed, press this button again to lock the presence detector. The green LED goes out.

Note: The presence detector should be unlocked to change all settings (except *Light 1 On/Off*) and re-locked to activate the new settings. If the presence detector is not locked, it is locked automatically after five minutes. All changed settings will be saved.

- *Light 1 On/Off*

This button has the same function as a long press on the push button (see section 3.2.3.). You do not need to unlock the presence detector to use this button.

- *Light 2 On/Off*

This button is not activated and therefore unusable.

- *LED On/Off*

Use this button to switch the red LED on or off to indicate motion is detected.

If you press this button with the red LED switched off, the green LED flashes and the red LED illuminates for two seconds. If you press this button with the red LED switched on, the green LED flashes for two seconds.

- *Lux zone 1*

These red buttons are used to set the light sensitivity. There are seven possible lux settings: 30, 100, 300, 600, 1000, 2000 and a custom lux value. The custom value is configured using the *Learn actual lux* button and ranges from 30 to 2000 lux.

When you press the *Learn actual lux* button, the green LED flashes for ten seconds to indicate the desired lux value is being loaded. The green LED then illuminates and the connected lighting switches on for five seconds.

If the set lux value is not between 30 and 2000 lux, the green LED flashes rapidly and continues to flash until one of the settings is selected.

These settings should be used when the light level in the room has reached the minimum value. This is the value at which the lighting in the room should be switched on if there is not enough daylight.

- *Lux zone 2*

The orange buttons on the IR remote control are not activated and are therefore unusable.

- *Time*

These blue buttons are used to set the switch-off delay. There are six possible settings: 2, 5, 10, 15 or 30 minutes or pulse (5 seconds on and 60 seconds off).

The buttons *Time 1*, *Time 2* and *Time 3* are not activated and therefore unusable.

- *Test On/off*

This button is used to activate the walking test.

If you press this button when the test is not activated, the green LED flashes and the red LED illuminates for two seconds. If you press this button when the test is activated, the green LED flashes for two seconds.

- *Lux On/Off*

This button determines whether or not the operation of the presence detector is dependent on daylight. This button is only valid for applications 1 and 2.

If you press this button when the presence detector is dependent on daylight, the green LED will flash for two seconds and the presence detector will no longer be dependent on daylight.

If you press this button when the presence detector is not dependent on daylight, the green LED will flash, the red LED will light up for two seconds, and the presence detector will become dependent on daylight.

- *Reset*

Pressing this button will return all settings to their factory values.

4. MAINTENANCE

Dirt may prevent the presence detector from functioning properly. Therefore, always keep the lens clean and dry. Use a damp cloth and water with some detergent to clean the lens. Never exert pressure to wipe the lens clean. The presence detector should be replaced if the lens or other parts of the presence detector are defective.

5. TECHNICAL DATA

Dimensions:	24 x 90 mm (HxW) 56 x 90 mm (HxW) (including non-visible part)
Power supply voltage:	230 Vac \pm 10%
Power consumption:	0.8 W
Relay contact:	NO (max. 10 A), light- and motion-sensitive
Maximum load:	incandescent lamps (2300 W) 230 V halogen lamps (2300 W) all low-voltage halogen lamps (500 VA) fluorescent lamps (non-compensated) (1200 VA) economy lamps (CFLi) (1200 VA)
Maximum switching capacity:	140 μ F
Maximum inrush current:	80 A/20 ms
Detection angle:	360°
Mounting height:	2.5 – 4 m
Detection range:	circle, 7 – 12 m
Light sensitivity:	30 – 2000 lux
Switch-off delay:	5 s/2 – 30 min
Protection degree:	IP20
Protection class:	class II devices
Ambient temperature:	-5 – 50°C
Quality mark:	CE marked in compliance with EN 60669-2-1

6. WARNINGS REGARDING INSTALLATION

- The installation should be carried out by a registered installer and in compliance with the statutory regulations.
- This user manual should be presented to the user. It should be included in the electrical installation file, and it should be passed on to any new owners. Additional copies are available on the Niko website or via the Niko support service.
- During installation, the following should be taken into account (non-exhaustive list):
 - the statutory laws, standards and regulations.
 - the technology currently available at the time of installation.
 - this user manual, which only states general regulations and should therefore be read within the scope of each specific installation.
 - the rules of proper workmanship.



This product complies with all of the relevant European guidelines and regulations. If applicable, you can find the EC declaration of conformity regarding this product at www.niko.eu.

7. NIKO SUPPORT

In case of doubt or for the specific exchange procedure in case of a possible defect, contact the Niko support service in Belgium at +32 3 778 90 80 or your wholesaler/installer. Contact details and more information can be found at www.niko.eu under the "Help and advice" section.

8. GUARANTEE PROVISIONS

- The period of guarantee is four years from the date of delivery. The delivery date is the invoice date of purchase of the product by the consumer. If there is no invoice, the date of production applies.
- The consumer is obliged to inform Niko in writing about the non-conformity, within two months after stating the defect.
- In case of a non-conformity, the consumer only has the right to a product repair or replacement free of charge, which shall be decided by Niko.
- Niko shall not be held liable for a defect or damage resulting from incorrect installation, improper or careless use, incorrect operation, transformation of the product, maintenance that does not adhere to the maintenance instructions or an external cause, such as damage due to moisture or overvoltage.
- The compulsory regulations of the national legislation concerning the sale of consumer goods and the protection of the consumer in the countries where Niko sells, directly or via sister companies, subsidiaries, chain stores, distributors, agents or permanent sales representatives, take priority over the above-mentioned rules and regulations.

 Do not dump this product with the unsorted waste. Bring it to a recognised waste collection point. Together with producers and importers, you have an important role to play in the advancement of sorting, recycling and reusing discarded electrical and electronic appliances. In order to finance the waste collection and processing, the government levies a recycling contribution in some cases (included in the purchase price of this product).

Pred inštaláciou a spustením systému si prečítajte celý návod.

1. POPIS

Detektor prítomnosti pre zapustenú montáž na strop využíva **Pasívnu infračervenú technológiu** (PIR) a je vhodný pre **použitie v interiéri**. Ovládanie osvetlenia pomocou detekcie pohybu je užitočné pre malé kancelárie, kancelárie rozdelené na viaceré časti a skladové priestory.

IR diaľkové ovládanie (nie je súčasťou dodávky) (350-20057) je možné použiť na prispôsobenie základných ako aj pokročilejších nastavení detektora prítomnosti (pozrite kapitolu 3.2.).

2. INŠTALÁCIA

2.1. Umiestnenie

Detektor prítomnosti reaguje na pohyb a teplo vo svojom okolí.

Tipy pre montáž:

- Odporúčaná montážna výška je 2 až 3 m. Vo výške 2,5 m je oblasť snímania detektora prítomnosti 7 m a detekčný uhol 360° (obr. 1).
- Detektor prítomnosti neinštalujte v blízkosti pohybujúcich sa objektov, zdrojov tepla (ako sú variče a elektrické ohrievače) alebo vzdušných prúdov (obr. 2). Môže to mať za následok neželanú aktiváciu detektora prítomnosti.
- Neumiestňujte detektor prítomnosti smerom k svetelnému zdroju. Je určený pre aktiváciu v prípade ak je zvolená aplikácia 1 a 2.

Pozor: *Pred inštaláciou detektora prítomnosti odpojte všetky napájacie zdroje. Nepripájajte zariadenie k napájaciemu zdroju až do dokončenia inštalácie.*

2.2. Montáž

Montáž a pripojenie detektora prítomnosti

Detektor prítomnosti je vhodný pre montáž do montážnej krabice Niko (nie je súčasťou) (390-20056) alebo zapustenej montážnej krabice s priemerom uchytenia skrutiek 60 alebo 55 mm.

Pre nštaláciu detektora prítomnosti postupujte podľa pokynov na obrázku 3.

Pripojte snímač (obr. 4.1).

V prípade ak je požadovaná aj manuálna prevádzka detektora prítomnosti pripojte k detektoru tlačidlo (obr. 4.2).

3. PREVÁDZKA A NASTAVENIE

3.1. Prevádzka

3.1.1. Všeobecné

Potom, čo sieťové napätie bolo zapnuté, detektor prítomnosti aktivuje záťaž a červená LED dióda začne blikať. Po približne jednej minúte sa pripojená záťaž a LED vypne. Po piatich minútach "času zahrievania" je detektor prítomnosti pripravený na použitie.

Integrovaný svetelný senzor priebežne meria intenzitu svetla v snímanej oblasti a porovnáva ju s nastavenou hodnotou. Svetelný snímač svetlo zapne automaticky iba v prípade, ak detektor zachytí pohyb v snímanej oblasti a súčasne intenzita denného osvetlenia je nižšia ako nastavená hodnota. Svetlo zostane zapnuté tak dlho, pokiaľ je detegovaný pohyb.

Osvetlenie sa automaticky vypne po dosiahnutí prednastavenej úrovne denného svetla.

Prvdolené nastavenie oneskorenia vypnutia je päť minút. Po detegovaný posledného pohybu zostane osvetlenie zapnuté do dobu oneskorenia vypnutia. Po uplynutí času oneskorenia vypnutia sa osvetlenie vypne.

3.1.2. Aplikácie

Detektor prítomnosti má štyri aplikácie, ktoré je možné zvoliť pomocou DIP prepínačov 3 a 4. Obrázok 5 znázorňuje ako sa majú DIP prepínače nastaviť pre jednotlivé aplikácie.

1) Automatické zapnutie a vypnutie s detektorom prítomnosti v závislosti od úrovne denného svetla. Svetelný snímač má prioritu.

- Osvetlenie sa **automaticky zapne** ak detektor prítomnosti deteguje pohyb v snímanej oblasti a ak úroveň denného svetla je nižšia ako prednastavená hodnota luxov.
- Osvetlenie sa **automaticky vypne** po uplynutí prednastaveného času, ak detektor prítomnosti nedeteguje žiadny pohyb v snímanej oblasti alebo ak úroveň denného svetla bude vyššia ako prednastavená hodnota luxov po dobu piatich minút.

Voliteľné: K detektoru je možné pripojiť taktiež tlačidlo pre manuálne spínanie detektora prítomnosti. Detektor sa aktivuje v závislosti od úrovne denného svetla.

2) Manuálne zapnutie alebo vypnutie s tlačidlom alebo automatické vypnutie s detektorom prítomnosti alebo v závislosti od úrovne denného svetla. Svetelný snímač má prioritu..

Pri tejto aplikácii je potrebné **pripojiť tlačidlo** (obr. 4.2).

- Ak úroveň denného svetla klesne pod prednastavenú úroveň luxov, osvetlenie môže byť manuálne zapnuté pomocou tlačidla.
- Osvetlenie sa automaticky vypne po uplynutí prednastaveného času, ak detektor prítomnosti nedeteguje žiadny pohyb v snímanej oblasti alebo ak úroveň denného svetla bude vyššia ako prednastavená hodnota luxov po dobu piatich minút.

3) Automatické zapnutie a vypnutie s detektorom prítomnosti (testovací režim po dobu piatich minút - pozrite kapitolu 3.2.2.).

Pri tejto aplikácii detektor prítomnosti nereaguje na svetlo. Svetelný snímač nie je v činnosti.

- Osvetlenie sa automaticky zapne ak detektor prítomnosti deteguje pohyb v snímanej oblasti.
- Osvetlenie sa automaticky vypne po prednastavenom čase, ak detektor prítomnosti nedeteguje žiadny pohyb v snímanej oblasti.

Voliteľné: K detektoru je možné pripojiť taktiež tlačidlo pre manuálne spínanie detektora prítomnosti.

4) Manuálne zapnutie alebo vypnutie s detektorom prítomnosti alebo automatické vypnutie s detektorom prítomnosti (testovací režim po dobu piatich minút - pozrite kapitolu 3.2.2.).

Pri tejto aplikácii je potrebné **pripojiť tlačidlo** (obr. 4.2).

Pri tejto aplikácii detektor prítomnosti nereaguje na svetlo. **Svetelný snímač nie je v činnosti.**

- Osvetlenie sa automaticky vypne po prednastavenom čase, ak detektor prítomnosti nedeteguje žiadny pohyb v snímanej oblasti.

3.2. Nastavenia

3.2.1. Všeobecné

Pri dodaní sú parametre nastavené nasledovne (továrenské nastavenie):

Citlivosť	Vysoká
Aplikácia	Aplikácia 1
Svetelná citlivosť	100 lux
Oneskorenie vypnutia	5 min
LED indikácia pohybu	Vypnutá (je možné zmeniť len pomocou diaľkového ovládania)

Základné nastavenie (citlivosť a aplikácia) je možné nastaviť pomocou DIP prepínačov.

Pre nastavenie **citlivosti** použite **DIP prepínače 1 a 2**. Obrázok 5 znázorňuje ako nastaviť DIP prepínače na požadovanú citlivosť svetelného snímača (minimálna, nízka, vysoká alebo maximálna).

Výber **aplikácie** je možné vykonať pomocou **DIP prepínačov 3 a 4** (pozrite kapitolu 3.1.4.)

Pre nastavenie všetkých ďalších nastavení je potrebné použiť IR diaľkové ovládanie. To je k dispozícii samostatne.

3.2.2. Testovací režim

Testovací režim je možné použiť na overenie toho, či detektor prítomnosti pracuje správne.

Testovací režim nastavíte pomocou vhodných DIP prepínačov (nastavenie pre aplikáciu 3 alebo 4) alebo cez testovacie tlačidlo (Test On/Off (zap/vyp)) na IR diaľkovom ovládaní.

Ak je aktivovaný testovací režim a detektor prítomnosti deteguje pohyb, červená LED sa rozsvieti a pripojené osvetlenie sa zapne na dobu päť sekúnd.

Upozornenie:

- Denné svetlo nemá na testovací režim vplyv.
- Resetujte DIP prepínače do pôvodnej polohy, ak sa má použiť detekcia denného svetla (aplikácia 1 alebo 2).

3.2.3. Tlačidlo**• Krátke stlačenie**

Krátke stlačenie (< 1 s) zapne alebo vypne osvetlenie a vyradí detektor prítomnosti na dobu 10 sekúnd. Detektor prítomnosti sa následne opätovne aktivuje a zapne osvetlenie v závislosti od zvolenej aplikácie.

Krátke stlačenie tlačidla pri vypnutom osvetlení osvetlenie zapne. Osvetlenie zostane zapnuté po dobu pokým detektor prítomnosti deteguje pohyb v snímanej oblasti a čas oneskorenia vypnutia ešte neuplynul.

• Dlhé stlačenie

Dlhé stlačenie (> 1 s) **pri zapnutom osvetlení**, osvetlenie opätovne vypne. Detektor prítomnosti zostane vyradený pokým deteguje pohyb v snímanej oblasti a čas oneskorenia vypnutia + 2 hodiny ešte neuplynul. Detektor prítomnosti sa následne opätovne aktivuje a zapne osvetlenie v závislosti od zvolenej aplikácie.

Príklad: Oneskorenie vypnutia je nastavené na 15 minút. Detektor prítomnosti sa opätovne automaticky aktivuje po uplynutí 2 hodín a 15-tich minút od detegovania posledného pohybu.

Dlhé stlačenie (> 1 s) **pri vypnutom osvetlení**, osvetlenie opätovne zapne (bez ohľadu na úroveň denného svetla). Detektor prítomnosti zostane aktivovaný pokým deteguje pohyb v snímanej oblasti a čas oneskorenia vypnutia + 2 hodiny ešte neuplynul. Osvetlenie sa následne vypne, detektor prítomnosti sa opätovne aktivuje a zapne osvetlenie v závislosti od zvolenej aplikácie.

Ak sa tlačidlo aktivuje dlhým stlačením, červená LED na detektore pohybu bude blikať (na 1 sekundu každé 3 sekundy).

3.2.4. Nastavenie pomocou IR diaľkového ovládania (obr. 6)**• Lock/unlock**

Stlačte toto tlačidlo pre odomknutie detektora prítomnosti. Zelená LED na detektore prítomnosti sa rozsvieti na indikáciu toho, že nastavenia je možné meniť.

Po zmene nastavení opätovne stlačte toto tlačidlo na uzamknutie detektora prítomnosti. Zelená LED zhasne.

Poznámka: Aby bolo možné meniť nastavenia, detektor prítomnosti je potrebné odomknúť (s výnimkou Light 1 On/Off (Svetlo 1 zap/vyp)) a pre uloženie nových nastavení opätovne zamknúť. Ak detektor prítomnosti neuzamknete, uzamkne sa automaticky po piatich minútach. Všetky zmenené nastavenia budú uložené.

- *Light 1 On/Off*

Toto tlačidlo má rovnakú funkciu ako dlhé stlačenie na tlačidlo (pozrite kapitolu 3.2.3.).

Pre použitie tohto tlačidla nemusíte odomknúť detektor prítomnosti.

- *Light 2 On/Off*

Toto tlačidlo nie je aktivované a preto ho nie je možné použiť.

- *LED On/Off*

Použite toto tlačidlo na zapnutie alebo vypnutie červenej LED, ktorá indikuje detekciu pohybu.

Ak stlačíte toto tlačidlo pri vypnutej červenej LED, zelená LED začne blikať a červená LED sa rozsvieti na dve sekundy. Ak stlačíte toto tlačidlo pri zapnutej červenej LED, zelená LED bude dve sekundy blikať.

- *Lux zone 1*

Tieto červené tlačidlá sa používajú na nastavenie svetelnej citlivosti. K dispozícii je sedem možných nastavení luxov: 30, 100, 300, 600, 1000, 2000 a vlastná hodnota luxov. Vlastná hodnota sa nastavuje pomocou tlačidla Learn actual lux (Zapamätať aktuálnu hodnotu luxov) a môže mať hodnotu od 30 do 2000 lux.

Ak stlačíte tlačidlo Learn actual lux (Zapamätať aktuálnu hodnotu luxov), zelená LED bude po dobu desiatich sekúnd blikať na indikáciu toho, že sa načítava požadovaná hodnota luxov. Zelená LED sa následne rozsvieti a pripojené osvetlenie za zapne na dobu 5 sekúnd.

Ak nastavená hodnota luxov nie je v rozsahu 30 až 2000 luxov, zelená LED bude rýchlo blikať až pokiaľ nebude zvolené jedno z nastavení.

Tieto nastavenie je potrebné použiť v prípade ak úroveň svetla v miestnosti dosiahla minimálnu úroveň. To je hodnota pri ktorej by sa malo osvetlenie zapnúť v prípade, ak v miestnosti nie je dostatok denného svetla.

- *Lux zone 2*

Oranžové tlačidlá na IR diaľkovom ovládaní nie sú aktivované a preto ich nie je možné použiť.

- *Time*

Tieto modré tlačidlá sa používajú na nastavenie času oneskorenia vypnutia. K dispozícii je šesť možných nastavení: 2, 5, 10, 15 alebo 30 minút alebo impulz (5 sekúnd zapnuté a 60 sekúnd vypnuté).

Tlačidlá Time 1 (Čas 1), Time 2 (Čas 2) a Time 3 (Čas 3) nie sú aktivované a preto ich nie je možné použiť.

- *Test On/off*

Toto tlačidlo sa používa na aktiváciu testovacieho režimu.

Ak stlačíte toto tlačidlo a testovací režim ešte nie je aktivovaný, zelená LED začne blikať a červená LED sa rozsvieti na dve sekundy.

Ak stlačíte toto tlačidlo a testovací režim je už aktivovaný, zelená LED bude dve sekundy blikať.

- *Lux On/Off*

Ak stlačíte toto tlačidlo počas toho čo je detektor prítomnosti závislý na dennom svetle, zelená LED bude dve sekundy blikať a detektor prítomnosti už viac nebude závislý na dennom svetle.

Ak stlačíte toto tlačidlo keď detektor prítomnosti nie je závislý na dennom svetle, zelená LED začne blikať, červená LED sa rozsvieti na dve sekundy a detektor prítomnosti sa stane závislým na dennom svetle.

- *Reset*

Stlačením tohto tlačidla sa vrátia všetky nastavenie na továrenské hodnoty.

4. ÚDRŽBA

Správnemu fungovaniu detektora prítomnosti môže brániť špina. Preto udržiavajte šošovky čisté a suché. Na čistenie šošovky používajte vlhkú handričku a vodu s trochou saponátu. Pri čistení šošovky na ňu nikdy nevyvíjajte tlak. Ak sú šošovka alebo iné časti detektora prítomnosti chybné, je potrebné detektor prítomnosti vymeniť.

5. TECHNICKÉ ÚDAJE

Rozmery:	24 x 90 mm (V x Š) 56 x 90 mm (V x Š) (vrátane častí, ktoré nie je vidieť)
Sieťové napätie:	230 Vac \pm 10%
Spotreba elektrickej energie:	0,8 W
Reléový kontakt:	NO (max. 10 A), citlivý na svetlo a pohyb
Maximálna záťaž:	žiarovky (2300 W) 230 V halogénové žiarovky (2300 W) všetky nízkonapäťové halogénové žiarovky (500 VA) žiarivky (nekompenzované) (1200 VA) úsporné žiarivky (CFLi) (1200 VA)
Maximálna kapacitná záťaž:	140 μ F
Maximálny nárazový prúd:	80 A/20 ms
Detekčný uhol:	360°
Montážna výška:	2,5 až 4 m
Snímaná oblasť:	kruh, 7 – 12 m
Svetelná citlivosť:	30 – 2000 lux
Doba oneskorenia vypnutia:	5 s/2 – 30 min
Stupeň ochrany:	IP20
Stupeň ochrany:	zariadenia triedy II
Okolité teplota:	-5 až 50
Značka kvality:	označenie CE v súlade s EN 60669-2-1

6. PRÁVNE UPOZORNENIA

- Inštaláciu musí vykonať kvalifikovaný odborník v súlade s platnými predpismi.
- Tento návod musí byť odovzdaný užívateľovi. Musí byť súčasťou dokumentácie o elektrickej inštalácii a musí byť odovzdaný každému novému užívateľovi. Ďalšie kópie návodu sú dostupné na web stránke Niko alebo cez služby zákazníkom. Najnovší návod na inštaláciu tohto výrobku je k dispozícii na internetových stránkach Niko.
- Počas inštalácie je potrebné brať do úvahy nasledovné (neobmedzuje sa iba na nasledovný zoznam):
 - aktuálne zákony, normy a vyhlášky.
 - aktuálny stav technológie v čase inštalácie.
 - tento návod, ktorý obsahuje iba všeobecné pravidlá, je potrebné použiť s ohľadom na špecifiká každej inštalácie.
 - pravidlá správnej inštalácie.



Tento výrobok spĺňa všetky relevantné Európske predpisy a nariadenia. V prípade potreby nájdete príslušné ES vyhlásenie o zhode na www.niko.eu.

7. NIKO TECHNICKÁ PODPORA

Ak máte otázky, obráťte sa na zastúpenie firmy Niko (Slovenská republika: +421 2 63 825 155) alebo váš veľkoobchod. Ďalšie informácie a kontakty nájdete na stránke www.niko.eu v sekcii "Pomoc a podpora".

8. ZÁRUČNÉ PODMIENKY

- Záručná doba je štyri roky od dátumu dodávky. Za dátum dodávky sa považuje dátum fakturácie alebo vydania iného daňového dokladu zákazníkovi. Ak takýto doklad nie je k dispozícii, platí dátum výroby.
- Zákazník je povinný písomnou formou informovať Niko o poruche do dvoch mesiacov od jej objavenia.
- V prípade poruchy výrobku má zákazník nárok na bezplatnú opravu alebo výmenu (na základe posúdenia firmy Niko).
- Niko nenesie zodpovednosť za poruchu alebo poškodenie spôsobené nesprávnou inštaláciou, nesprávnym alebo nedbalým použitím, prepravou výrobku, nesprávnou údržbou, alebo vonkajšími vplyvmi ako sú zvýšená vlhkosť či prepätie.
- Záväznú zákony národnej legislatívy, týkajúce sa predaja tovaru a ochrany zákazníka platné v krajinách, kde sa predávajú výrobky Niko, priamo alebo cez sesterské či dcérske spoločnosti, reťazce, distribútorov, agentov alebo stálych predajných zástupcov, sú nadriadené vyššie uvedeným pravidlám a nariadeniam.



Vyradený výrobok nevhadzujte do netriedeného odpadu. Prineste ho do oficiálnej zberne odpadu. Spoločne s výrobcami a importérmi máte dôležitú úlohu v rozvoji triedenia, recyklácie a opätovného použitia vyradených elektrických a elektronických prístrojov.

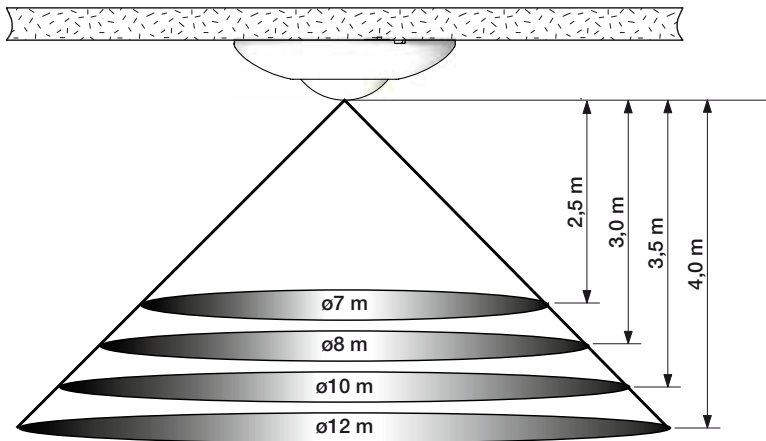

Fig./Abb./Obr. 1

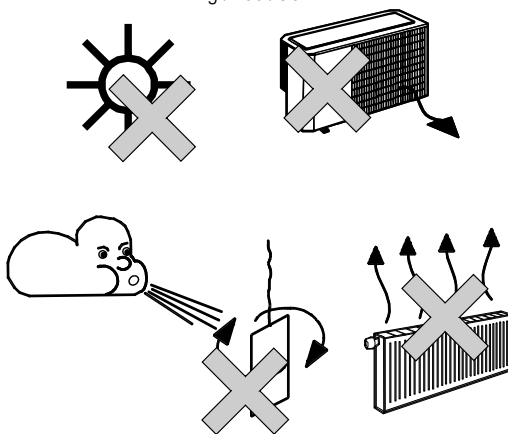
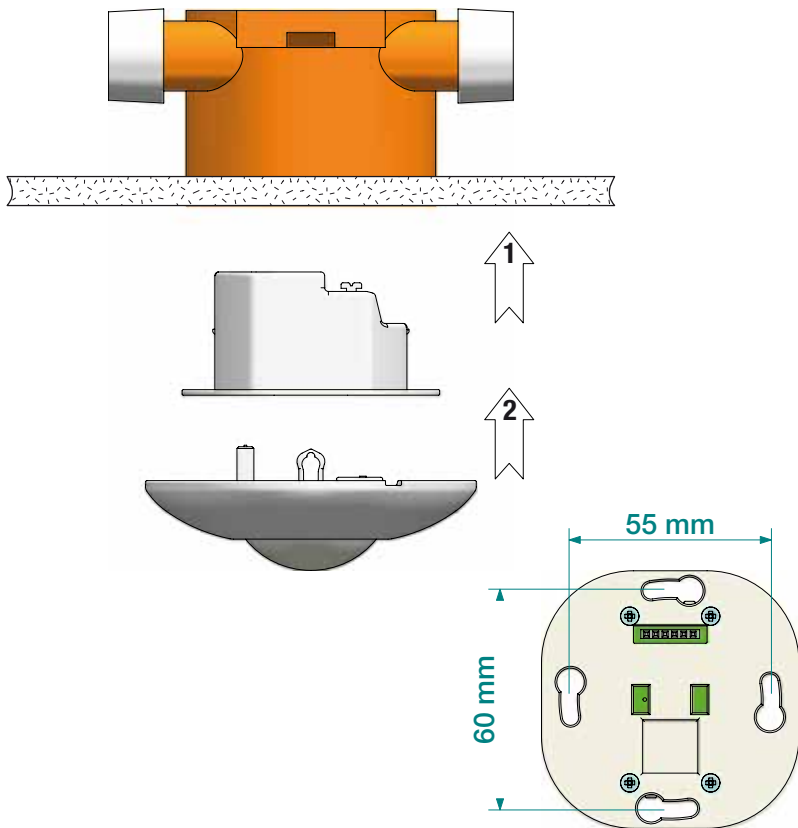

Fig./Abb./Obr. 2



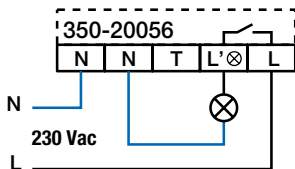

Fig./Abb./Obr. 4.1

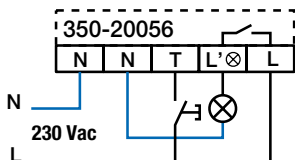
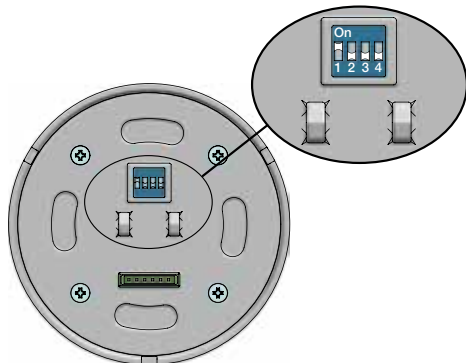

Fig./Abb./Obr. 4.2

Fabriekinstellingen
Réglages d'usine
Werkseinstellungen
Factory settings
továrenské nastavenie



minimaal
minimal
Mindestwert
minimum
minimálna



laag
faible
niedrig
low
nízka



hoog
élevé
hoch
high
vysoká



maximaal
maximal
Maximalwert
maximum
maximálna



= On = OFF

toepassing 1
application 1
Anwendungsart 1
aplikácia 1



toepassing 2
application 2
Anwendungsart 2
aplikácia 2



toepassing 3
application 3
Anwendungsart 3
aplikácia 3



toepassing 4
application 4
Anwendungsart 4
aplikácia 4



Fig./Abb./Obr. 5

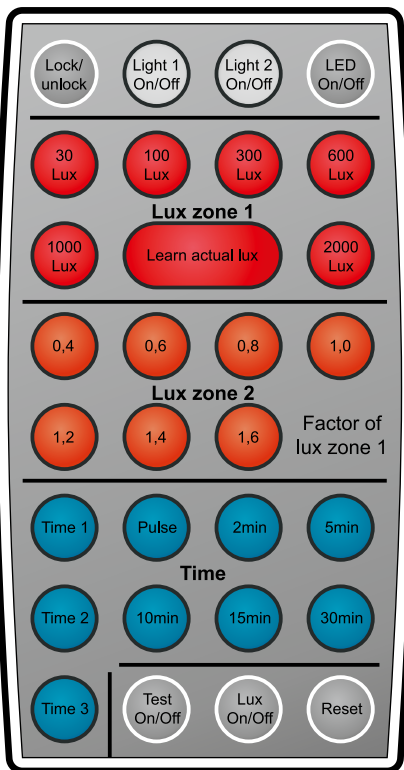

Fig./Abb./Obr. 6