

BADGE HAND MOVIE

REMOTE

DESIGN SLIMRADIATOREN

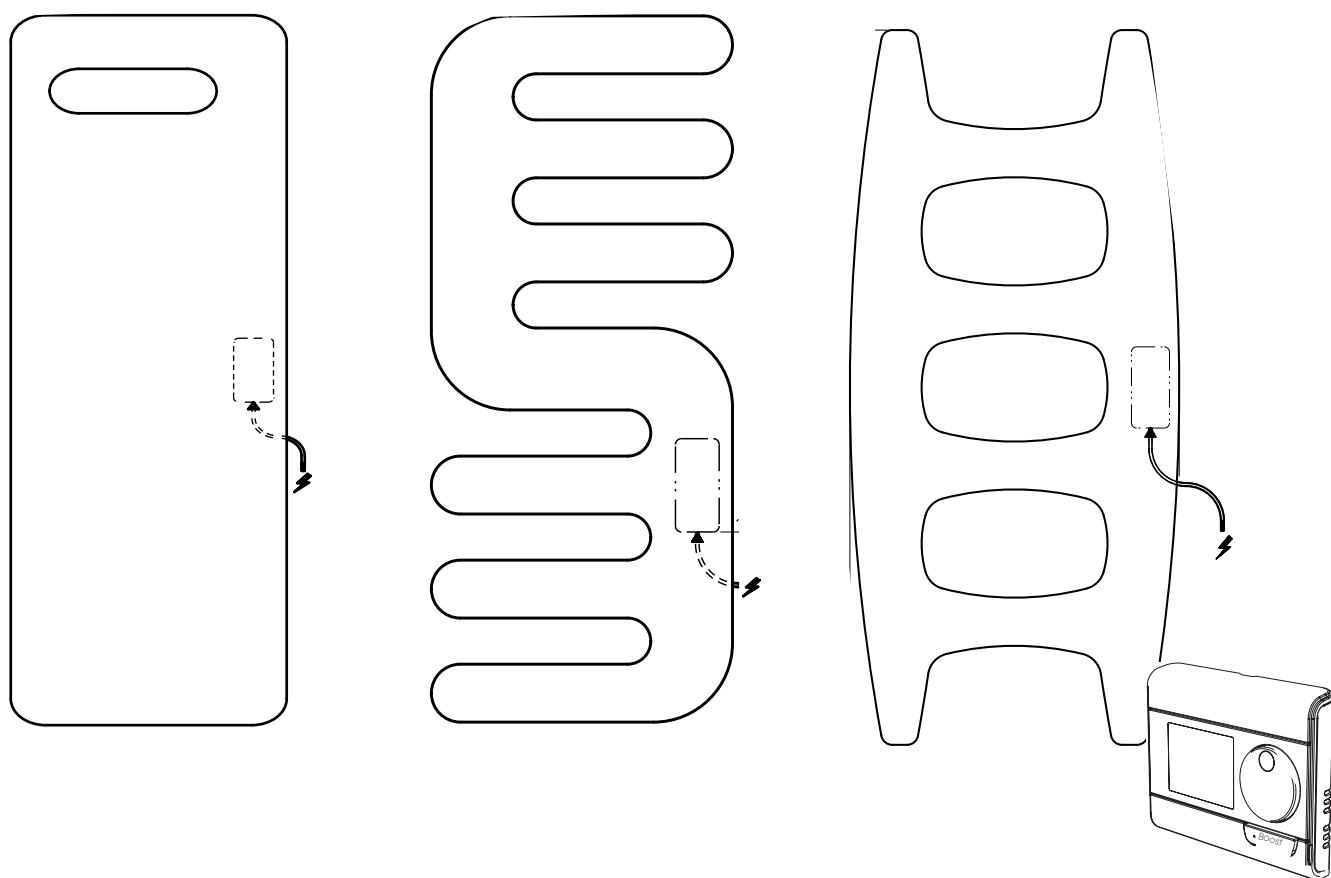

HANDLEIDING

ELEKTRISCH VERWARMEN

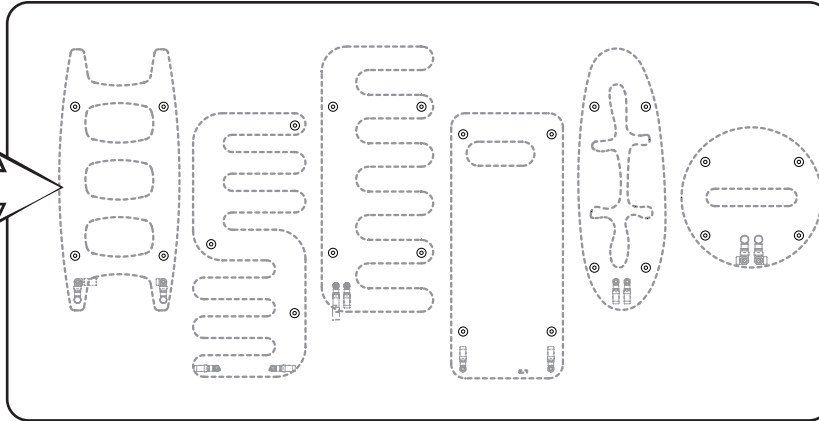

Product:

- Hand
- Badge
- Movie
- Jungle
- Sfera
- E.Sign

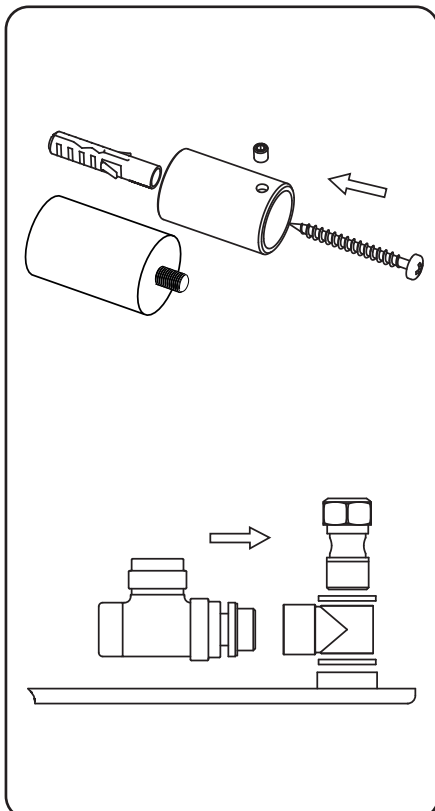
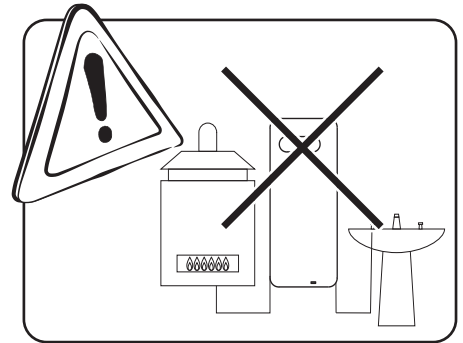
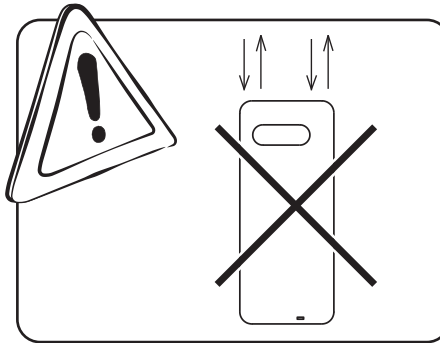
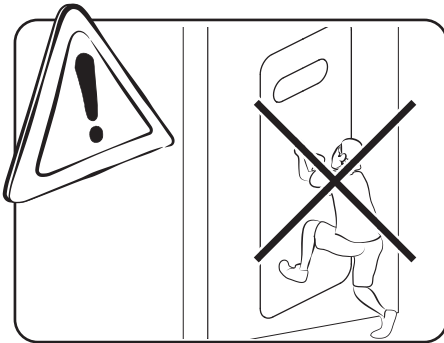
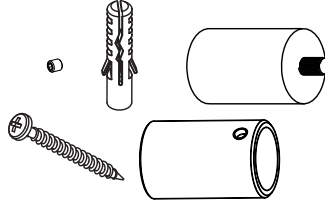
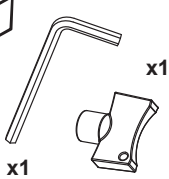
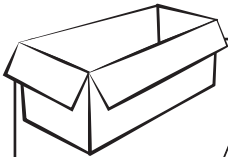

- I sistemi di fissaggio (viti + tasselli) sono idonei per impiego su pareti compatte o in laterizio forato. Per pareti in materiali diversi è responsabilità dell'installatore adottare sistemi di fissaggi appropriati.
- The fixing kits (screws +dowels) are suitable for compact wall or hollow bricks. For wall in different materials it is responsibility of the installer to use appropriate fixing.
- Les systèmes de fixation (vis + chevilles) sont aptes à être utiliser sur des parois compactes ou en briques creuses. Pour des parois avec des matériaux différents, la responsabilité sera de l'installateur qui devra utiliser des systèmes de fixation appropriés.
- Die Verbindungselemente (Schrauben + Dübel) sind für den Einsatz in kompakten oder hohlen Ziegelmauern. Bei Einsatz in unterschiedliche Materialien liegt in der Verantwortung des Installateurs geeignete Verbindungselemente einzusetzen.
- Los sistemas de fijación (tornillos + tacos) son adecuados para uso en paredes compactas o de ladrillo hueco. Para paredes de material diferente el instalador debe adoptar los sistemas de fijación pertinentes.
- ІСистеми кріплення (винти + дюбели) придодні для використання на щільних стінах или стінах из дырчатого кирпича. Для стін из других материалов выбор соответствующих систем кріплення является обязанностью установщика.
- Upevňovacie systémy (skrutyky + upevňovacie kolíky) sú vhodné pre použitie do kompaktných stien alebo stien z dierovaných tehál. Pri stenách z iných materiálov za použitie vhodných upevňovacích systémov zodpovedá osoba poverená inštaláciou.
- Sistemele de fixare (șuruburi + dibluri) pot fi folosite în pereți compacți sau în pereți din cărămidă perforată. Dacă pereții sunt făcuți din alte materiale , sarcina de a alege o metodă de fixare potrivită îi va reveni instalatorului.
- Systemy mocowania (śruby + kołki) nadają się do stosowania w ścianach z cegły lub z pustaków. W przypadku ścian wykonanych z innych materiałów, obowiązkiem instalatora jest dobranie odpowiednich systemów mocowania.
- Uchycovací systémy (šrouby + hmoždinky) jsou vhodné pro použití na plných stěnách nebo na děrovaných cihlách. U stěn z jiných materiálů instalatér nese odpovědnost za zvolení vhodných uchycovacích systémů.

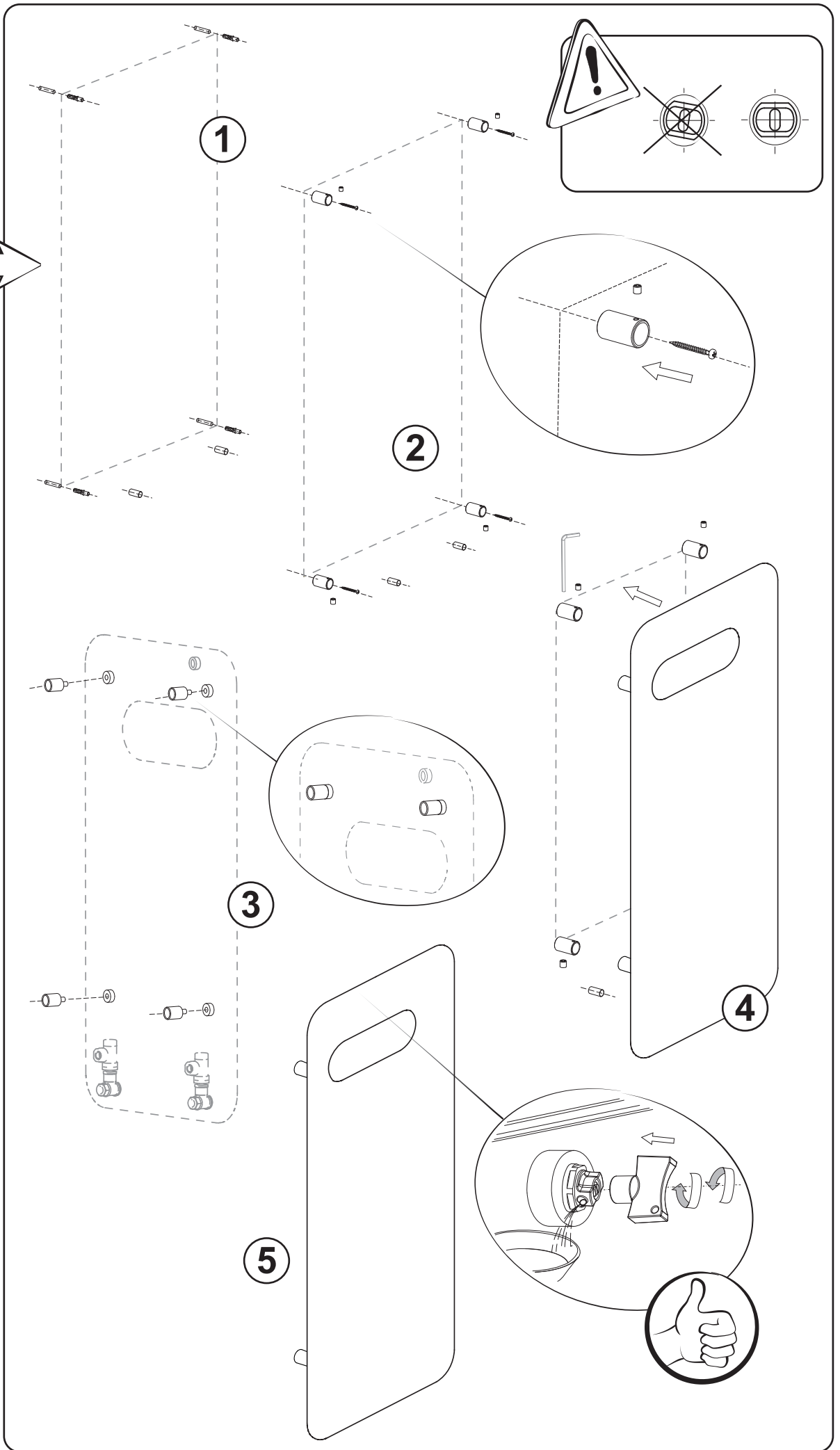

E.SIGN

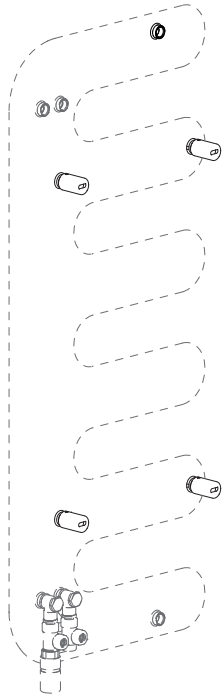

MOVIE

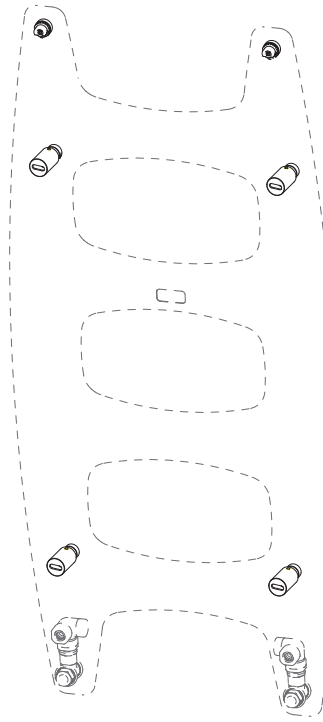

JUNGLE OR

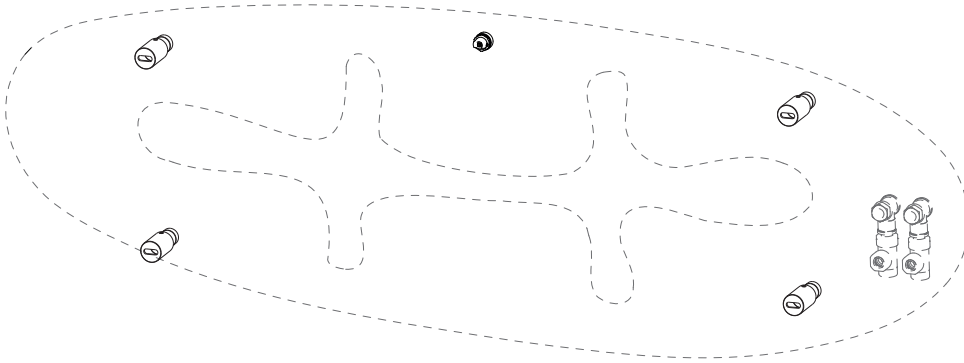

HAND

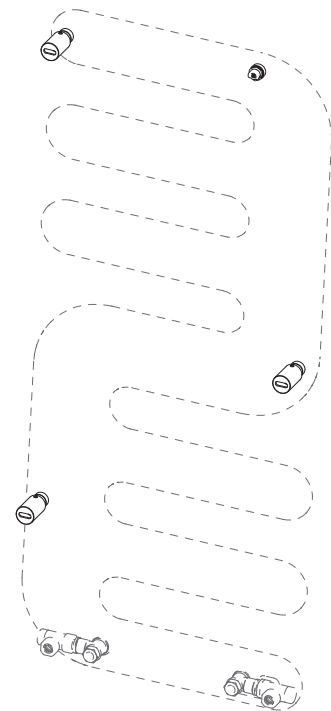

JUNGLE VT

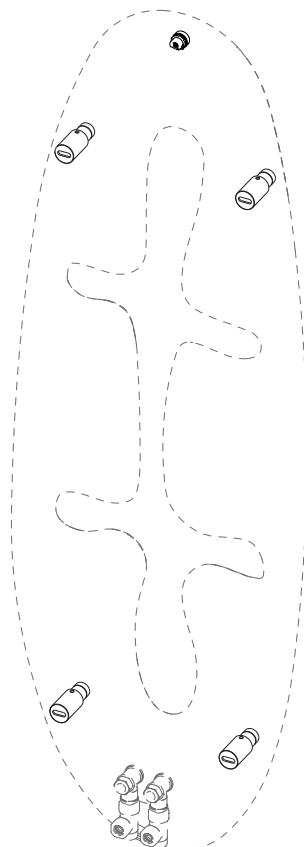

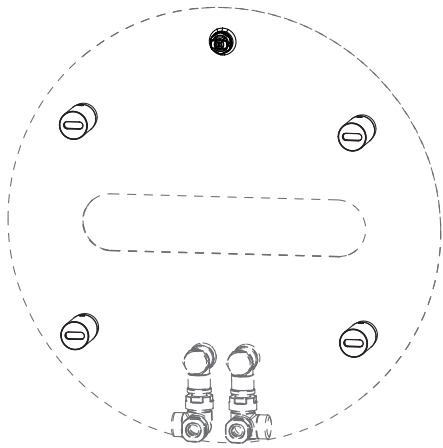

SFERE

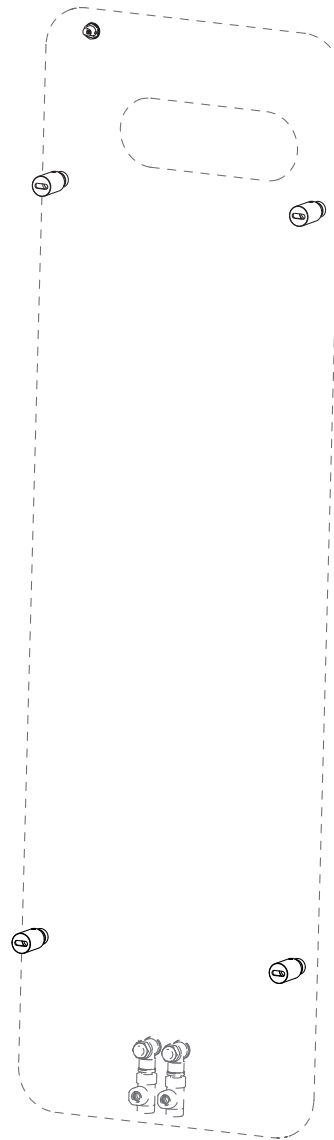

BADGE
1750x500

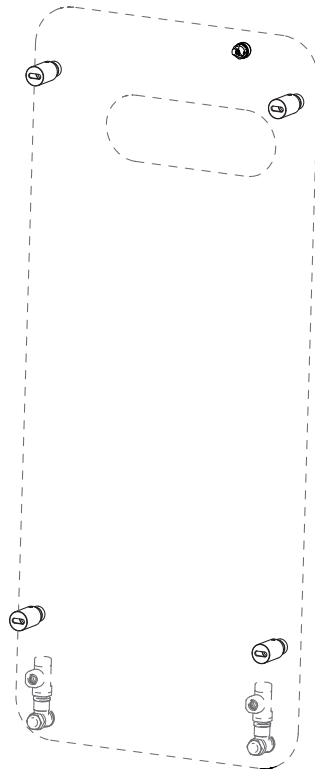

BADGE
1200x500

BADGE
1600x400

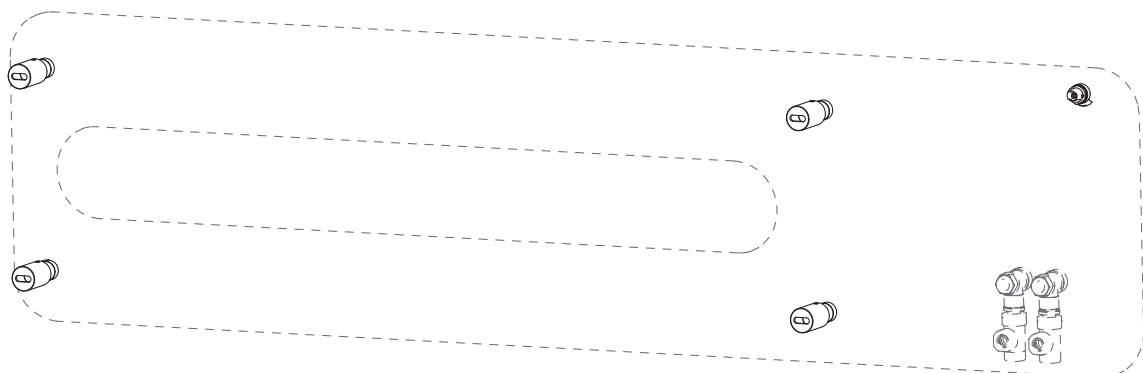

MANUALE D'USO

USER MANUAL

MANUEL D'UTILISATION

BETRIEBSANLEITUNG

MANUAL DE USO

MANUAL DE UTILIZAÇÃO

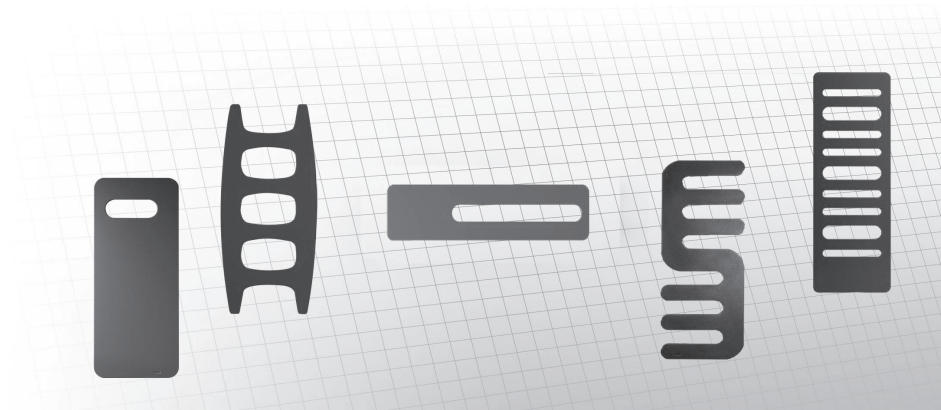

MODEL:

Badge Elettrico, Movie Elettrico, Hand Elettrico, Giuly SL Elettrico, Badge Orizzontale Elettrico
Badge Electric, Movie Electric, Hand Electric, Giuly SL Electric, Badge Horizontal Electric
Badge Électrique, Movie Électrique, Hand Électrique, Giuly SL Électrique, Badge Horizontal Électrique
Badge Elektrisch, Movie Elektrisch, Hand Elektrisch, Giuly SL Elektrisch, Badge Horizontal Elektrisch
Badge Eléctrico, Movie Eléctrico, Hand Eléctrico, Giuly SL Eléctrico, Badge Horizontal Eléctrico
Badge Elétrico, Movie Elétrico, Hand Elétrico, Giuly SL Elétrico, Badge Horizontal Elétrico

IT - Manuale d'uso	4
EN - User manual	22
FR - Manuel d'utilisation	40
DE - Betriebsanleitung	58
ES - Manual de uso	76
PT - Manual de utilização	94

1. Avvertenze generali	4
1.1 Responsabilità del produttore	5
1.2 Smaltimento	5
2. Generalità	6
3. Caratteristiche tecniche	6
4. Informazioni per l'utente	6
5. Informazioni per l'installatore	6
6. Posizionamento in locali da bagno	6
7. Fissaggio a parete	7
8. Collegamento	7
9. Montaggio del telecomando RF	7
10. Collegamento Ricevitore/Telecomando RF	7
11. Utilizzo del Ricevitore senza il telecomando	8
12. Descrizione Ricevitore e Telecomando RF	8
13. Riscaldamento con set point temperatura ambiente o con set point temperatura superficiale	9
14. Modalità di funzionamento	9
14.1 Accesso/Modalità standby	9
14.2 Selezione della modalità di funzionamento	9
14.3 Funzione boost	10
14.4 Impostazione temperatura di Comfort	10
14.5 Visualizzare la temperatura superficiale misurata	11
14.6 Visualizzare la limitazione sulla temperatura ambiente	11
14.7 Consumo di energia	11
14.8 Blocco / Sblocco	11
14.9 Impostazione Data/Ora	12
14.10 Panoramica dei programmi	12
14.11 Impostazione del programma settimanale	12
14.12 Visualizzazione del programma settimanale impostato	13
14.13 Modifica temporanea del programma settimanale	13
14.14 Rilevamento finestra aperta	13
14.15 Impostazioni utente	13
14.16 Riduzione della temperatura Eco	14
14.17 Protezione Antigelo	14
14.18 Limitazione della temperatura minima	14
14.19 Limitazione temperatura ambiente	14
14.20 Limitazione della temperatura superficiale	14
14.21 Durata massima del Boost	15
14.22 Ripristino delle impostazioni di fabbrica	15
14.23 Impostazioni installatore	16
15. Risoluzione dei problemi	18

Manuale d'uso

1. Avvertenze generali

Gentile Cliente,

La ringraziamo per avere scelto un nostro prodotto. Prima di installare e/o usare l'apparecchio leggere attentamente le istruzioni.

- Si raccomanda di far eseguire tutte le operazioni relative all'installazione e alla regolazione da personale qualificato.

- Una volta rimosso il prodotto dall'imballo verificarne l'integrità. In caso il prodotto fosse danneggiato non utilizzare il prodotto e rivolgersi alla rete di assistenza Cordivari.

- Prima di effettuare qualsiasi collegamento assicurarsi che la tensione di rete corrisponda alla tensione riportata sull'etichetta caratteristica situata sull'apparecchio.

- Se il cavo di alimentazione è danneggiato, esso deve essere sostituito dal costruttore o dal suo servizio assistenza tecnica o comunque da una persona con qualifica simile in modo da prevenire ogni rischio.

- Per la versione con Fil Pilote senza spina, la rete di alimentazione, conformemente alle regole di installazione, deve incorporare dispositivi che assicurino la disconnessione dalla rete onnipolare, ovvero caratterizzati da una distanza di apertura dei contatti che consenta la completa disconnessione nelle condizioni della categoria di sovratensione III.

- **AVVERTIMENTO** – Per evitare situazioni di pericolo per i bambini più piccoli si raccomanda di installare il prodotto in modo che il tubo scaldante più basso sia almeno all'altezza di 600 mm dal suolo.

- I bambini di età compresa tra 3 e 8 anni devono poter soltanto accendere/spegnere l'apparecchio, a condizione che sia stato collocato o installato nella normale posizione di funzionamento prevista e che essi siano stati supervisionati o istruiti sull'uso sicuro dell'apparecchio e comprendano i pericoli coinvolti. I bambini di età compresa tra 3 e 8 anni non devono collegare, regolare e pulire l'apparecchio o eseguire la manutenzione utente.

- **AVVERTIMENTO** - Alcune parti di questo prodotto possono diventare molto calde ed essere causa di scottature. Particolare attenzione deve essere prestata in presenza di bambini o persone vulnerabili.

- I bambini di età inferiore ai 3 anni, se non sorvegliati, devono essere tenuti a distanza dall'apparecchio.

- Questo apparecchio può essere usato da bambini di età pari o superiore a 8 anni e da persone con ridotte capacità fisiche, sensoriali o mentali, o prive di esperienza o della necessaria conoscenza, purché sotto sorveglianza oppure dopo che le stes-

se abbiano ricevuto istruzioni relative all'uso sicuro dell'apparecchio e alla comprensione dei pericoli ad esso inerenti.

- I bambini non devono giocare con l'apparecchio;
- La pulizia e la manutenzione destinata ad essere effettuata dall'utilizzatore e non deve essere effettuata da bambini senza sorveglianza;
- Tenere lontano i bambini dal cavo di alimentazione;
- Il maniglione durante l'apertura o chiusura può provocare lesioni;
- E' vietato sedersi, salire o appendersi al maniglione quando è aperto;
- Durante l'apertura e la chiusura del maniglione prestare attenzione ai bambini e alle persone/animali nelle vicinanze;
- Pericolo di lesioni! Per via delle dita piccole, i bambini possono ferirsi nello spazio tra il maniglione e corpo del termoarredo durante la chiusura. Tenere lontano i bambini;
- Non lasciare mai che i bambini giochino o utilizzino il prodotto;
- Non installare l'apparecchio vicino a tende, altri materiali infiammabili, combustibili o recipienti in pressione;

• Sui Radiatori Elettrici è sconsigliato asciugare tessuti lavati;

• In caso di surriscaldamento accidentale e/o uso improprio, il circuito della resistenza può essere interrotto. In questo caso il radiatore non è più utilizzabile e deve essere sostituito.

• Il radiatore deve essere posizionato in maniera tale da consentire al controllo elettronico di percepire al meglio le temperature ambiente, lontano da fonti di calore esterne.

1.1 Responsabilità del produttore

Il costruttore declina ogni responsabilità per danni subiti da persone e cose causati da:

- **Uso dell'apparecchio diverso da quello previsto**
- **Inosservanza delle prescrizioni del manuale d'uso;**
- **Manomissione anche di una singola parte dell'apparecchio;**
- **Utilizzo di ricambi non originali**

1.2 Smaltimento



Al termine della vita, questo apparecchio deve essere depositato negli appositi centri di raccolta per il suo riciclaggio, non è un rifiuto domestico ordinario. In caso di sostituzione, può essere inviato al vostro distributore.

Gestire in tale maniera il termine della vita di un prodotto ci permette di preservare il nostro ambiente, di limitare l'utilizzo delle risorse naturali. Questo simbolo, applicato sul prodotto indica l'obbligazione di consegnare alla fine della sua vita ad un punto di raccolta specializzato, conformemente alla direttiva 2012/19/UE.

2. Generalità

Le istruzioni d'uso di cui al presente fascicolo sono riferite ai radiatori elettrici d'arredo Cordivari Design della famiglia Extraslim ed in particolare ai modelli:

Altezza [mm]	Larghezza [mm]	Potenza elettrica [W]
BADGE ELETTRICO		
1755	512	650
MOVIE ELETTRICO		
1392	642	500
HAND ELETTRICO		
1200	514	450
GIULY SL ELETTRICO		
1750	620	850
BADGE ORIZZONTALE ELETTRICO		
404	1604	520

I radiatori d'arredo elettrici della famiglia Extraslim sono stati progettati coniugando estetica e funzionalità, promuovendo un razionale uso dello spazio nell'ambiente in cui vengono installati. Si raccomanda un uso consapevole dei prodotti in accordo alle avvertenze indicate nella sezione 1.0 del presente documento. La gestione del prodotto è affidata ad elettronica in radiofrequenza costituito da due elementi. L'unità di potenza posizionata nella parte posteriore destra del prodotto e l'interfaccia utente remota in RF sulla quale è possibile impostare e programmare i parametri e/o funzionalità desiderate.

3. Caratteristiche tecniche

- Tensione di alimentazione 230 V AC 50 Hz
 - Grado di protezione IP44
 - Isolamento elettrico: Classe II, dopo l'installazione sotto la responsabilità dell'installatore.
 - Consumo in stand-by: < 0,5 W
 - Controllo PID (Proporzionale – Integrale – Derivativo) elettronico, attivato da relè + triac
 - Radio frequenza: 2,4035 Ghz / 2,4055 Ghz / 2,4075 Ghz
 - Massima potenza trasmettitore RF: < 1 mW
 - Categoria del ricevitore: III
 - Cavo di alimentazione di:
 - Versione con spina Schuko L 1000 mm
 - Versione con Fil Pilote L 800 mm senza spina - 3 conduttori
- Il cavo nero è un cavo di comunicazione applicabile solo in Francia. **Non può essere collegato a terra. Deve essere sempre protetto.**
- Temperatura ambiente da 0°C a +40°C
 - Umidità: max 85% a 25°C
 - Temperatura di immagazzinamento da -10°C a +60°C

4. Informazioni per l'utente

Per la pulizia dei radiatori verniciati, utilizzare esclusivamente un panno non abrasivo imbevuto con acqua.

Non impiegare detergenti o sostanze aggressive. Evitare qualsiasi altra soluzione basica o acida, sostanze chimiche o industriali di altra natura, sostanze aggressive o corrosive (candeggina, ammoniaca, soda...) Non utilizzare panni o spugnette abrasive.

5. Informazioni per l'installatore

Il prodotto acquistato è sottoposto alle norme generali di garanzia espresse sul catalogo ufficiale Cordivari in vigore. La garanzia decorre dalla data di consegna e decade se viene manomessa e/o rimossa l'indicazione del lotto di produzione. La garanzia sarà operante previo esame dei difetti e delle loro cause. Il materiale da sostituire o riparare dovrà essere consegnato franco magazzino presso il rivenditore. L'impegno di prestare la garanzia è subordinato alle condizioni e prescrizioni riportate di seguito.

Il radiatore non abbia subito danneggiamenti durante il trasporto, le movimentazioni o l'installazione e non sia stata effettuata alcuna riparazione e/o manomissione, non espressamente autorizzata, da parte di terzi. Il materiale sia stato immagazzinato in buone condizioni e al riparo dalle intemperie prima di essere installato. L'installazione del prodotto deve essere effettuata da personale qualificato e in conformità alle presenti istruzioni e a tutte le norme impiantistiche e di sicurezza nazionali e locali. Non collocare i radiatori in locali con presenza di vapori di cloro o esalazioni corrosive, ad esempio piscine saune vasche termali.

6. Posizionamento in locali da bagno

I radiatori elettrici Cordivari, essendo dotati di resistenza elettrica di Classe II di isolamento e grado di protezione minimo IP44 devono essere posizionati in zona 3 di pericolosità (Vd. figura). Fare sempre riferimento, comunque, alle norme nazionali di installazione. La presa di alimentazione e l'interruttore differenziale devono essere posizionati obbligatoriamente in zona 3 e nessun organo di comando elettrico deve essere accessibile da una persona che utilizza la doccia o la vasca.

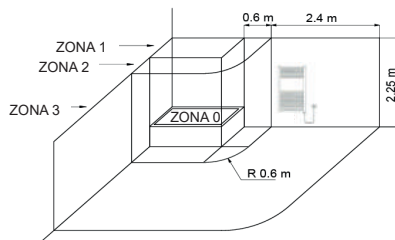

Posizionare il radiatore in modo tale che nessun ostacolo si trovi ad una distanza minima di 100 mm dall'apparecchio.

7. Fissaggio a parete

Il montaggio a parete dei radiatori elettrici è da effettuare seguendo le istruzioni contenute nella confezione dei supporti di fissaggio e la figura sotto riportata. I sistemi di fissaggio (viti+tasselli) sono idonei per impiego su pareti compatte o in laterizio forato. Per pareti in materiali diversi è responsabilità

dell'installatore adottare sistemi di fissaggio appropriati. Non posizionare il radiatore davanti alla presa di alimentazione elettrica. Il radiatore non deve essere installato immediatamente al di sotto di una presa di corrente.

8. Collegamento

Prima del collegamento verificare che la tensione nominale dell'apparecchio (230 Vac 50 Hz) sia pari alla tensione di rete, e che la presa sia in grado di erogare la corrente nominale corrispondente alla potenza massima del modello prescelto, ed inoltre tale presa deve essere comandata da un interruttore bipolare su cui agire per l'accensione e lo spegnimento del radiatore. In caso di danneggiamento, il cavo di alimentazione di questi radiatori può essere sostituito, la riparazione deve essere eseguita solo ed unicamente dal costruttore.

9. Montaggio del telecomando RF

Il telecomando RF può essere installato sia a parete o posizionato su un tavolo per mezzo del supporto da tavolo.

• Installazione a parete:

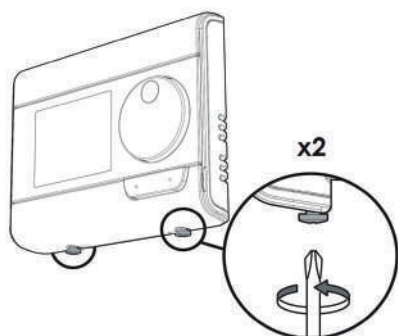

- a) Svitare le 2 viti sotto al termostato ed estrarre il supporto parete.
a

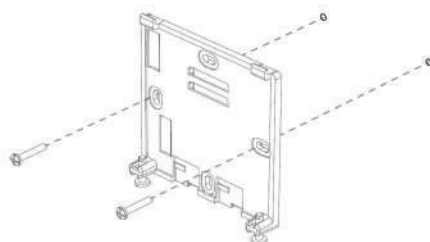

- b) Fissare il pannello a parete con le due viti in dotazione, avvalendosi dei fori orizzontali e verticali

• Supporto da tavolo

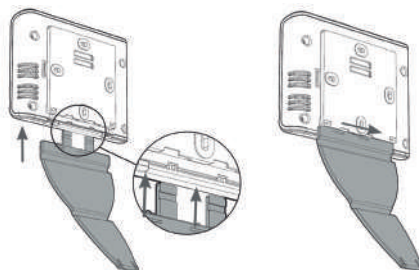

- a) Inserire i 2 perni nel pannello a parete
b) Far scorrere il supporto verso destra

• Installazione delle batterie

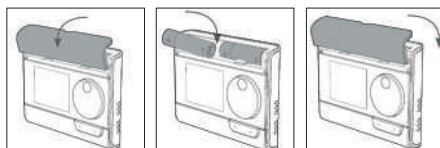

- a) Togliere il coperchio del vano batterie collocato nella parte anteriore del termostato
b) Inserire le 2 batterie AA in dotazione. Quando si inseriscono le batterie, prestare attenzione che la polarità sia corretta, secondo l'indicazione sul termostato
c) Riposizionare il coperchio del vano batterie

10. Collegamento Ricevitore/Telecomando RF

Il telecomando RF e il ricevitore RF non sono collegati di serie. Ad ogni telecomando RF possono essere collegati al massimo 5 ricevitori RF, cioè cinque prodotti diversi, i quali però lavoreranno nella stessa modalità e con le stesse impostazioni.

• Collegamento RF

- a) Accendere il ricevitore premendo il tasto
b) Attivare la modalità collegamento sul ricevitore premendo il tasto memo per 5 sec.

L'indicatore led sul ricevitore inizierà a lampeggiare ROSSO

- c) Attivare la modalità collegamento sul telecomando



attivando la modalità protezione antigelo premendo il tasto mode per 3 volte e successivamente il tasto OK per 5 sec.

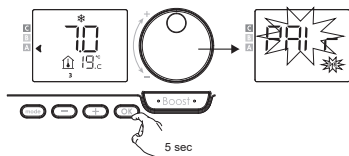

d) Quando il telecomando e il ricevitore RF sono collegati, appare il simbolo visualizzato costantemente

e) Per annullare il collegamento premere il tasto memo per più di 10 secondi sul ricevitore RF

Tabella riportante lo stato di collegamento tra telecomando e ricevitore

Stato di comunicazione RF	Stato e colore del LED
Standby	Spento
Nessuna connessione RF	Rosso
Collegamento RF	Rosso lampeggiante
Annullamento collegamento RF	Rosso lampeggiante veloce
Connessione RF OK	Verde
Messaggio RF ricevuto	Verde - lampeggiante veloce 1 sec.

Tabella indicante la modalità di funzionamento

Stato di comunicazione RF	Stato e colore del LED
Standby	Spento
Accensione	Verde
Riscaldamento acceso	Rosso
Boost	Rosso lampeggiante
Protezione antigelo, rilevamento finestra aperta	Verde lampeggiante
Azionamento manuale (pulsante MEMO)	Arancione lampeggiante

11. Utilizzo del Ricevitore senza il telecomando

Comandando il solo ricevitore si può accendere manualmente e temporaneamente il termoarredo. Con una rapida pressione del pulsante: Vedremo la spia 1 accesa. Successivamente, con pressioni successive, la spia 1 passerà in successione da accesa (relè acceso) a spenta (relè spento). Questo comando manuale verrà annullato al prossimo ordine ricevuto. Se non vi è alcun telecomando accoppiato, la funzione di limitazione della superficie non è attiva. La durata della modalità forzata è di 1 ora al massimo. L'apparecchio è stato progettato in sicurezza sia durante

il normale utilizzo o in condizioni anomale, qualunque sia lo stato e l'impostazione della funzione di limitazione della superficie.

12. Descrizione Ricevitore e Telecomando RF

Pulsanti Telecomando

	1) Vano batterie
	2) Mode => Se lezione delle modalità di funzionamento
	3) Pulsanti + e - utilizzati per impostare le temperature, la data, l'ora e il programma settimanale
	4) OK => Salvataggio impostazioni
	5) Pulsante Boost
	6) Manopola di selezione della temperatura
	7) Display LCD

Descrizione indicatori display

	(1) Temperatura ambiente corrente / limitazione della temperatura superficiale
	(2) Consumo di energia
	(3) Limitazione temperatura superficiale/temperatura ambiente corrente
	(4) Indicatore luminoso Boost
	(5) Indicatore occupazione di rilevamento finestra aperta
	(6) Tastierino bloccato
	(7) Giorni della settimana
	(8) Modalità di funzionamento
	(9) Indicatore Riscaldamento
	(10) Indicatore filo pilota (solo per la Francia)
	(11) Indicatore batteria scarica
	(12) Indicatore radiotrasmissione
	(13) Indicatore valore min/max



13. Riscaldamento con set point temperatura ambiente o con set point temperatura superficiale

Questo termoarredo consente la scelta di due modalità di funzionamento:

- Riscaldamento con "Setpoint temperatura ambiente": In questa modalità si attua il controllo della temperatura ambiente con una limitazione della temperatura superficiale del prodotto.
- Riscaldamento con "Setpoint temperatura superficiale": In questa modalità si attua il controllo della temperatura superficiale con una limitazione della temperatura ambiente.

Di default è impostata la modalità di Riscaldamento con setpoint temperatura ambiente.

- **Impostazione della modalità:**

Premere il tasto Mode sul telecomando per 5 sec	
Appare la schermata informativa	
Premere il tasto Mode sul brevemente sul telecomando per 2 volte	
Appare la schermata informativa COntF alla prima pressione USEr alla seconda pressione	
Conferma premendo il tasto OK per 10 sec	
Appare la schermata informativa	
Premere insieme i tasti + e OK per 10 secondi	

Appare la schermata Pro (impostazioni installatore avanzate)	P_{rO} = Impostazioni installatore avanzate
Premere Ok per confermare	
Appare la schermata informativa Ctrl lampeggia	
Appare la schermata informativa AMB tP	
Premere i pulsanti - o + per passare da una modalità all'altra	
Premere 3 volte il pulsante Mode per confermare ed uscire	

14. Modalità di funzionamento

Prima di effettuare qualsiasi procedura di impostazione, assicurarsi che la tastiera sia sbloccata.

14.1 Accesso/Modalità standby

Quando il dispositivo è in modalità standby, sul display del telecomando vengono visualizzate 2 linee. Per uscire dalla modalità standby, premere il pulsante standby (fare riferimento al manuale di istruzioni del dispositivo).



14.2 Selezione della modalità di funzionamento

Il pulsante permette di adattare la programmazione del funzionamento del dispositivo alle proprie esigenze, in base alla stagione, se l'abitazione è occupata o meno. Selezionare la modalità desiderata premendo il pulsante una o più volte.

Sequenze delle modalità:

Sequenze delle modalità:

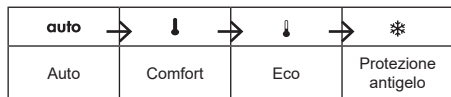

Descrizione generale delle modalità:

• **Modalità auto**

In modalità automatica, il dispositivo passerà automaticamente dalla modalità Comfort alla modalità Eco in base al programma stabilito.



Tre casi diversi a seconda delle impostazioni:

1. Programma settimanale e giornaliero

Il dispositivo è stato programmato e sta eseguendo i comandi delle modalità Comfort e Eco in linea con le impostazioni e i periodi di tempo selezionati (vedere il capitolo "programma settimanale e giornaliero integrati").

2. Controllo tramite cavo di comunicazione (Fil Pilote, solo per la Francia)

3. Programma settimanale non impostato

Se il programma settimanale non è impostato, il radiatore funzionerà in modo permanente in modalità Comfort.

↓ **Modalità Comfort**

Modalità Comfort non-stop. Il dispositivo funzionerà 24 ore al giorno per raggiungere la temperatura impostata (es. es. 19°C in caso di riscaldamento con set-point temperatura ambiente e 60°C in caso di riscaldamento con set-point temperatura superficiale). Il livello di temperatura della modalità Comfort può essere impostato dall'utente.

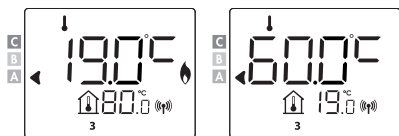

• ↓ **Modalità Eco**

La modalità Eco comporta una riduzione della temperatura della modalità Comfort di 3,5°C in caso di riscaldamento in modalità con set-point temperatura ambiente e ridotta di 3,0°C in caso di riscaldamento in modalità con set-point temperatura superficiale. Questo permette di abbassare la temperatura senza dover modificare l'impostazione della modalità Comfort. Selezionare questa modalità per assenze di breve durata (tra le 2 e le 24h) e di notte.

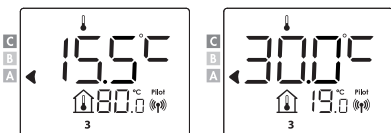

• * **Modalità Protezione antigelo**

Questa modalità consente di proteggere la propria casa contro gli effetti del freddo (tubi congelati, ecc.), mantenendo in ogni momento una temperatura minima di 7°C con set-point temperatura ambiente, 10,0°C con set-point temperatura superficiale. Selezionare questa modalità per assenze di lunga durata (più di 5 giorni).

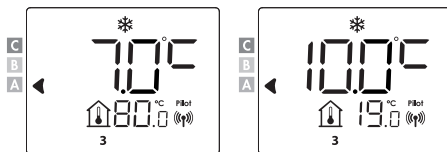

14.3 Funzione boost

Importante: la modalità Boost può essere attivata in qualsiasi momento, indipendentemente dalla modalità di funzionamento in uso (Auto, Comfort, Eco o Protezione antigelo).

Per attivare la modalità Boost, premere

Nel primo minuto si può variare la durata del Boost da 0 alla durata massima della funzione, premendo e .

Questa modifica verrà salvata ed eseguita al prossimo Boost.

La temperatura desiderata sarà impostata al livello massimo per il periodo di tempo richiesto.

• **Prima pressione: Boost**



Note: Dopo 1 minuto, si può variare temporaneamente la durata: sarà valida solo per il Boost attivo, quindi non ricorrente.

Se la temperatura ambiente raggiunge la temperatura massima di Boost, il dispositivo si spegne ma la modalità di Boost è sempre attiva. Il tempo rimanente viene sempre visualizzato, il simbolo Boost e l'indicatore di riscaldamento lampeggiano sul display. Quando la temperatura scende al di sotto del valore massimo consentito, la modalità Boost riparte fino all'esaurimento del tempo rimanente. Per disattivare la modalità Boost, premere nuovamente .

Il cursore si sposta sulla modalità precedentemente attiva e compare la temperatura impostata.

14.4 Impostazione temperatura di Comfort

Si può impostare la temperatura Comfort dalla modalità automatica e Comfort. La temperatura predefinita è pari a 19°C. Utilizzando i tasti e si può regolare la temperatura da 7°C a 30°C a intervalli di 0,5°C nel caso di riscaldamento con set-point temperatura ambiente.

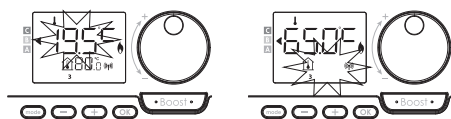

Da 20°C a 80°C, con intervalli di 5°C, in caso di riscaldamento con set-point temperatura superficiale.

14.5 Visualizzare la temperatura superficiale misurata

Dalla modalità Auto:

Premere (+)

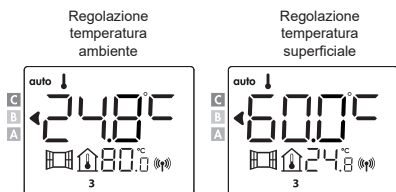

Premere (+) o (-) per scegliere il radiatore (nel caso in cui più dispositivi siano collegati al comando RF)

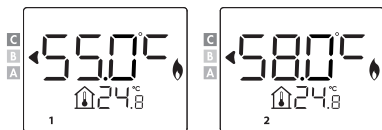

Premere (OK) o (Auto) per tornare alla modalità Auto

14.6 Visualizzare la limitazione sulla temperatura ambiente

Dalla modalità Auto:

Premere (-)

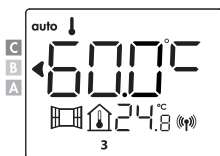

Premere (OK) o (Auto) per tornare alla modalità Auto



14.7 Consumo di energia

L'indicatore compare in modalità Auto, Comfort, Eco e Protezione Antigelo, a prescindere dal livello di temperatura

		Regolazione temperatura ambiente	Regolazione temperatura superficiale
C - Rosso Maggiore consumo	Riscaldamento con setpoint temperatura ambiente > 22°C Riscaldamento con setpoint temperatura superficiale > 60°C	24.0°C	65.0°C
B - Arancione Medio consumo	19° < Riscaldamento con setpoint temperatura ambiente ≤ 22°C 40°C < Riscaldamento con setpoint temperatura superficiale > 60°C	21.5°C	50.5°C
A - Verde Minor consumo	Riscaldamento con setpoint temperatura ambiente ≤ 19°C Riscaldamento con setpoint temperatura superficiale ≤ 40°C	19.0°C	40.0°C

• Visualizzazione del consumo di energia stimato in KWh

Per vedere questa stima dalla modalità Auto, Comfort, Eco o Protezione antigelo, premere (OK). Per uscire dalla modalità di visualizzazione del consumo: premere qualsiasi pulsante, il dispositivo torna automaticamente alla modalità precedentemente attiva.

• Reset del contatore di energia

Per resettare il contatore di energia dalla modalità Auto, Comfort, Eco o Protezione antigelo, procedere come segue:

- Premere (OK)
- Premere contemporaneamente per più di 5 secondi (+) e (-)

Per uscire dal reset del contatore di energia, premere qualsiasi pulsante, il dispositivo torna automaticamente alla modalità precedentemente attiva.

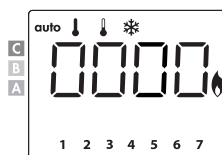

14.8 Blocco / Sblocco

• Blocco tastierino

Per bloccare il tastierino, premere i pulsanti (+) e (-) tenerli premuti per 10 secondi. Compare il simbolo del lucchetto sul display. Il tastierino è bloccato.

• Sblocco tastierino

Per sbloccare il tastierino, premere i pulsanti (+) e (-) tenerli premuti per 10 secondi. Compare il simbolo del lucchetto sul display. Il tastierino è sbloccato.

14.9 Impostazione Data/Ora

Dalla modalità Auto, Comfort, Eco o Protezione antigelo premere OK per 5 secondi. Il cursore si sposta al giorno da impostare e modalità Ora.	
Le due cifre dell'ora lampeggiano. Selezionare l'ora premendo + e - . Salvare premendo OK .	
Le due cifre dei minuti lampeggiano. Selezionare l'ora premendo + e - . Salvare premendo OK .	
Il cursore lampeggia sul numero 1 (che rappresenta lunedì). Selezionare la data premendo + e - . Salvare premendo OK .	
1. Lunedì	5. Venerdì
2. Martedì	6. Sabato
3. Mercoledì	7. Domenica
4. Giovedì	

Per cambiare e/o assegnare un programma premere **OK**
 Per uscire dalla modalità di impostazione di ora e data premere 3 volte **OK**

14.10 Panoramica dei programmi

Comfort → Eco → P1 → P2 → P3

L'impostazione predefinita del controllo è Comfort non – stop per 7 giorni a settimana.

Comfort: il dispositivo funzionerà in modalità Comfort 24 ore su 24 per ogni giorno selezionato.

Eco: il dispositivo funzionerà 24 ore su 24 in modalità Eco.

Nota: si possono impostare i parametri di abbassamento della temperatura, guarda le impostazioni dell'utente.

P1: il dispositivo funzionerà in modalità Comfort per 1 intervallo di tempo es dalle 06:00 alle 22:00 (e in modalità Eco dalle 22:00 alle 06:00).

P2: il dispositivo funzionerà in modalità Comfort per 2 intervalli

di tempo es dalle 06:00 alle 09:00 e dalle 16:00 alle 22:00 (e in modalità Eco dalle 09:00 alle 16:00 e dalle 22:00 alle 06:00).

P3: il dispositivo funzionerà in modalità Comfort per 3 intervalli di tempo es dalle 06:00 alle 08:00, dalle 12:00 alle 14:00 e dalle 18:00 alle 23:00 (e in modalità Eco dalle 23:00 alle 06:00, dalle 08:00 alle 12:00 e dalle 14:00 alle 18:00).

Nota: Se i tempi standard di P1, P2 e P3 non ti si addicono, puoi cambiarli, ma questa volta si applica a tutti i giorni della settimana in cui P1, P2 o P3 sono impostati.

14.11 Impostazione del programma settimanale

1	Dalla modalità di protezione Auto, Comfort, Eco o Frost, premere OK per 5 secondi. Quando il cursore si sposta sul simbolo di impostazione dell'ora ⌚ , premere brevemente OK .	
2	Premere + o - , per impostare il programma settimanale.	
3	Selezionare il programma desiderato con + o - . Se lo si desidera, è possibile regolare i tempi standard: premere OK per almeno 5 secondi. Se si applicano i tempi standard: premere OK per impostare il giorno successivo (passare al punto 4).	
3.1	L'ora di inizio lampeggia e con + o - , è possibile modificare questo orario a intervalli di 30 minuti. Premere OK per salvare.	

3.2	L'ora di fine lampeggia e con (+) o (-) è possibile modificare questo orario a intervalli di 30 minuti. Premere (OK) per salvare.	
4	Il secondo giorno (martedì) lampeggia. Ripeti la procedura sopra descritta per ogni giorno della settimana.	
5	Una volta selezionato un programma per ogni giorno, confermare la selezione premendo (OK). I giorni della settimana appaiono sullo schermo con i programmi che hai impostato per loro. Premere due volte (OK) per uscire dalla modalità di programmazione e tornare a "Modalità automatica". Se non viene premuto alcun pulsante per alcuni minuti, l'unità ritorna automaticamente su "Modalità automatica".	

14.12 Visualizzazione del programma settimanale impostato

Dalla modalità Auto, Comfort, Eco o Protezione antigelo, premere (OK) per 5 secondi. Premere due volte (OK) (Comfort, Eco, P1, P2 o P3) sul display davanti all'utilizzatore scorrerà il programma per ogni giorno della settimana (Comfort, Eco, P1, P2 o P3). Per uscire dalla modalità di visualizzazione del programma, premere due volte (OK).

14.13 Modifica temporanea del programma settimanale

Questa funzione permette di modificare temporaneamente la temperatura da impostare fino alla modifica successiva programmata per la temperatura o la transizione al giorno successivo.

Esempio:

Il comando è in modalità Auto, il programma in esecuzione è Eco 15,5°C in caso di riscaldamento con set-point temperatura ambiente e ad es. 30°C in caso di riscaldamento con set-point temperatura superficiale



Premendo (+) o (-) si può cambiare temporaneamente la temperatura desiderata fino ad esempio 18°C in caso di riscaldamento con set-point temperatura ambiente e ad esempio 45°C in caso di riscaldamento con set-point temperatura superficiale

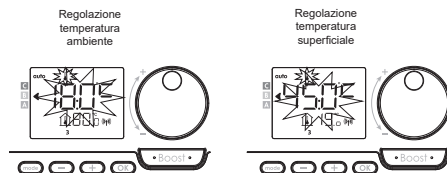

Questa modifica viene automaticamente annullata al prossimo cambio di programma o transizione al giorno successivo.

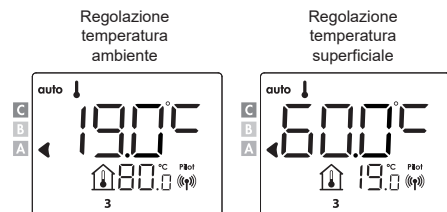

14.14 Rilevamento finestra aperta

Il rilevamento della finestra aperta è sensibile alle fluttuazioni della temperatura. L'unità di controllo risponde alle finestre aperte in base a vari parametri: impostazione della temperatura, aumento e diminuzione della temperatura ambiente, temperatura esterna, posizione dell'unità di controllo, ecc. Se l'unità di controllo è vicina a una porta di ingresso, l'aria di rilevamento può essere disturbata aprendo la porta. Se questo è un problema, ti consigliamo di disabilitare il rilevamento della finestra (vedi le impostazioni dell'installatore).

Quando, aprendo una finestra, il controllo procede a un ciclo di riduzione della temperatura, sul display viene visualizzato un contatore di protezione antigelo per mostrare la durata del ciclo. Il contatore viene automaticamente azzerato la volta successiva che viene attivata la protezione antigelo. Premendo un pulsante, la modalità di protezione antigelo è disattivata.

Nota: se viene rilevato un aumento di temperatura, il controllo tornerà automaticamente alla modalità precedente.

14.15 Impostazioni utente

Accesso

Dalla modalità Auto, Comfort, Eco o Antigelo:

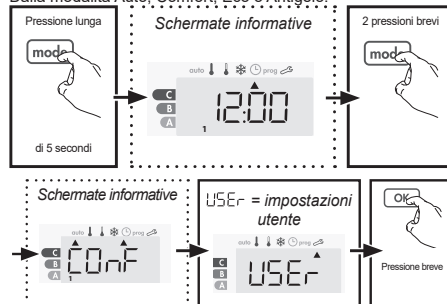

Schema di successione delle impostazioni:

Riduzione della temperatura Eco → Protezione dal gelo → Limiti di temperatura Comfort superiore e inferiore → Limitazione temperatura ambiente → Limitazione temperatura superficiale → Temperatura massima del Boost → Ripristino delle impostazioni di fabbrica

14.16 Riduzione della temperatura Eco

Riscaldamento con set-point temperatura ambiente:

La riduzione è preimpostata su -3,5°C in base alla temperatura di riferimento Comfort. È possibile variarla da -1°C a -8°C, per intervalli di 0,5°C.

Importante: a prescindere dal livello di riduzione impostato, la temperatura di riferimento Eco non supera mai i 19°C.

Riscaldamento con set-point temperatura superficiale:

La riduzione è preimpostata su -30°C in base alla temperatura di riferimento Comfort. È possibile variarla da -5°C a -60°C, per intervalli di 5°C.

Importante: a prescindere dal livello di riduzione impostato, la temperatura di riferimento Eco non supera mai i 45°C.

Premere (+) o (-) per visualizzare il valore desiderato

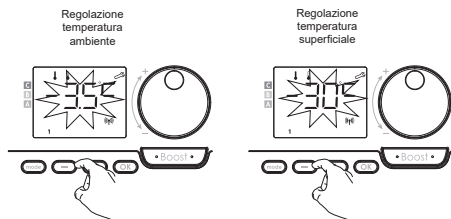

Per confermare e passare all'impostazione successiva, premere (+) o (-). Per confermare e chiudere le impostazioni, premere 2x OK.

14.17 Protezione Antigelo

Riscaldamento con set-point temperatura ambiente:

Il dispositivo è preimpostato su 7°C; il valore di impostazione Antigelo può essere modificato da 5°C a 15°C, per intervalli di 0,5°C.

Riscaldamento con set-point temperatura superficiale:

è preimpostato a 10°, il set-point anti gelo non può essere cambiato:

Premere (+) o (-) per visualizzare il valore desiderato

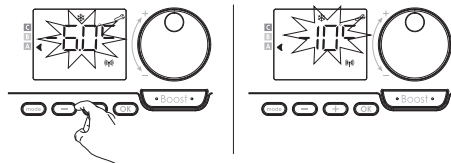

Per confermare e passare all'impostazione successiva, premere (+) o (-). Per confermare e chiudere le impostazioni, premere 2x OK.

14.18 Limitazione della temperatura minima

Riscaldamento con set-point temperatura ambiente:

La soglia minima è preimpostata su 7°C; può essere modificata da -7°C a 15°C, per intervalli di 1°C.

Riscaldamento con set-point temperatura superficiale:

La soglia minima è preimpostata su 20°C; può essere modificata da -20°C a 40°C, per intervalli di 5°C. Per modificare la soglia minima, premere (+) o (-) e confermare premendo OK. Se non si desidera apportare variazioni, premere OK: il dispositivo propone automaticamente di impostare la soglia massima. Per confermare e chiudere le impostazioni, premere 2x OK.

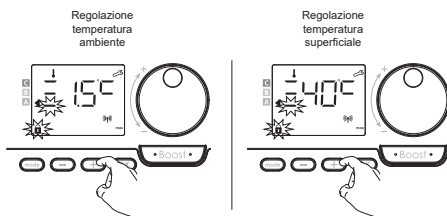

14.19 Limitazione temperatura ambiente

La soglia massima è preimpostata su 30°C; può essere modificata da 19°C a 30°C, per intervalli di 1°C. Premere (+) o (-) per visualizzare il valore desiderato.

Per confermare e passare all'impostazione successiva, premere OK. Per confermare e chiudere le impostazioni, premere 2x OK.

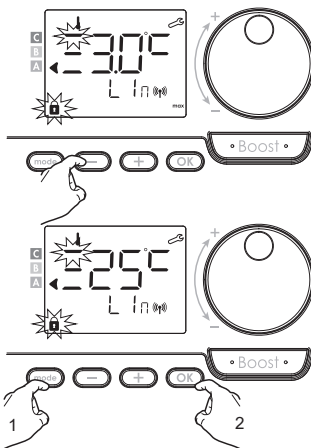

14.20 Limitazione della temperatura superficiale

La soglia massima è preimpostata su 80°C; può essere modificata da 40°C a "no", per intervalli di 5°C. Premere (+) o (-) per visualizzare il valore desiderato.

Per confermare e passare all'impostazione successiva, premere OK. Per confermare e chiudere le impostazioni, premere 2x OK.

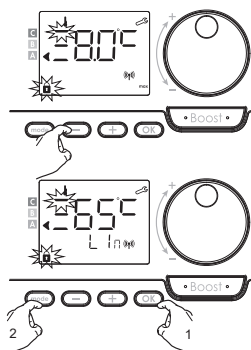

Se è selezionato "no", il controllo non terrà in considerazione la limitazione della temperatura superficiale.

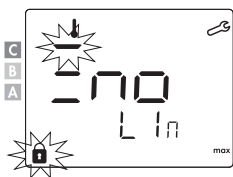

14.21 Durata massima del Boost

La durata massima del Boost è preimpostata su 60 minuti. È possibile variarla da 30 a 90 minuti, per intervalli di 30 minuti. Il simbolo Boost e l'indicatore di riscaldamento appaiono sul display e la durata impostata di 60 minuti lampeggia. Premere (+) o (-) per visualizzare la durata desiderata. Per confermare e passare all'impostazione successiva, premere OK. Per confermare e chiudere le impostazioni, premere 2x OK.

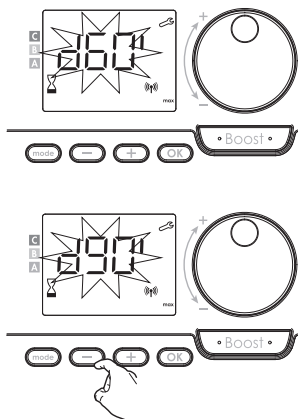

14.22 Ripristino delle impostazioni di fabbrica

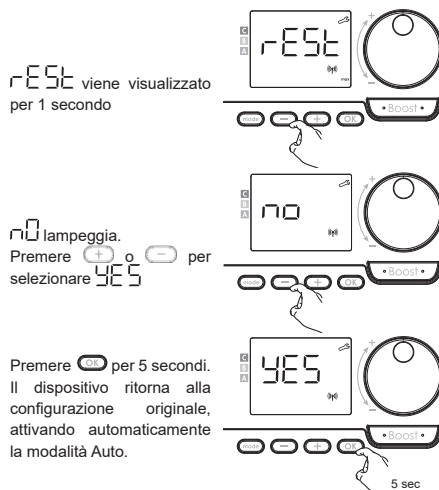

r-EST viene visualizzato per 1 secondo

no lampeggia. Premere (+) o (-) per selezionare yes

Premere OK per 5 secondi. Il dispositivo ritorna alla configurazione originale, attivando automaticamente la modalità Auto.

Generale	Regolazione temperatura ambiente	Regolazione temperatura superficiale
Riferimento temperatura Comfort	19 °C	60 °C
Durata del Boost	60 min	60 min
Blocco tastiera	Disattivato	Disattivato

Impostazioni utente

Livello di riduzione Eco	-3,5 °C	-30 °C
Protezione antigelo	7 °C	10 °C
Limitazione minima della temperatura Comfort	7 °C	20 °C
Limitazione massima della temperatura Comfort	30 °C	80 °C
Limitazione temperatura ambiente	30 °C	30 °C
Limitazione temperatura superficiale	80 °C	80 °C
Durata massima del Boost	60 min	60 min

Premere 2x OK per confermare e chiudere le impostazioni.

14.23 Impostazioni installatore

Accesso

Dalla modalità Auto, Comfort, Eco o Antigelo:

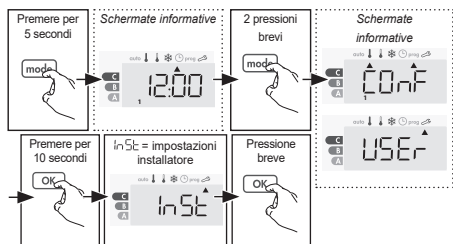

Schema di successione delle impostazioni:

Rilevamento finestra aperta → Funzione di ottimizzazione → Blocco con codice PIN → Ripristino delle impostazioni di fabbrica

Rilevamento finestra aperta

La modalità automatica di rilevamento apertura finestra è attiva per default.

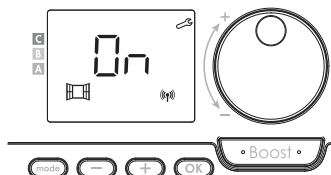

Premere **+** o **-**.

On = Modalità automatica attivata.

OFF = Modalità automatica disattivata.

Premere **OK** per confermare e passare all'impostazione successiva.

Per confermare e chiudere le impostazioni, premere 3x **OK**.

Funzione di ottimizzazione

In modalità OPTI ECO (efficienza energetica), il controllo calcola il miglior compromesso per garantire il massimo risparmio energetico durante le fasi di riscaldamento e raffreddamento programmate. Una leggera diminuzione del livello di temperatura all'inizio e alla fine del periodo di comfort ha permesso di massimizzare il risparmio energetico.

In modalità OPTI COMFORT (efficienza di comfort), il controllo calcola il miglior compromesso per garantire il massimo comfort durante le fasi di riscaldamento e raffreddamento programmate. Viene data priorità all'anticipazione e al mantenimento della temperatura di comfort durante i periodi di Comfort.

La modalità OPTI COMFORT è attivata di default. La parola **OP / :** appare brevemente sul display e poi alternato con la modalità **CONF, ECO** o **OFF** impostata.

CONF = funzione di ottimizzazione attivata per la modalità OPTI COMFORT, priorità per il comfort.

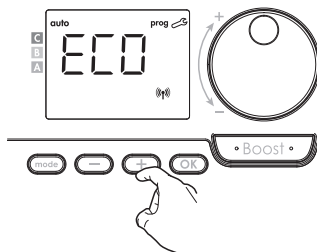

Premere **+** o **-**.

CONF = funzione di ottimizzazione attivata per la modalità OPTI COMFORT, priorità per l'efficienza del comfort.

ECO = funzione di ottimizzazione attivata per la modalità OPTI ECO, priorità per l'efficienza energetica.

OFF = funzione di ottimizzazione disattivata.

Premere **OK** per confermare e passare all'impostazione successiva.

Per confermare e chiudere le impostazioni, premere 3x **OK**.

Blocco con codice PIN

Panoramica

È possibile impostare da soli il codice pin a 4 cifre che, una volta attivato, rende le seguenti funzioni non disponibili:

- Selezione della modalità Comfort: sono disponibili solo le modalità Auto, Eco e protezione dal gelo.
- Impostazione della temperatura di Comfort, Eco e protezione antigelo.
- Modifica del programma settimanale.
- Impostazione del rilevamento finestra aperta

Durante il primo utilizzo della protezione "tastiera tramite codice PIN", sono necessari tre passaggi importanti:

- 1- Inizializzazione del codice PIN, inserimento del codice PIN predefinito (0000) per accedere alla funzione.
- 2- Attivazione del codice PIN per bloccare le impostazioni da proteggere.
- 3- Personalizzazione del codice PIN, cioè sostituzione delle cifre (0000) con un codice personalizzato a quattro cifre.

Inizializzazione del codice PIN

Per default il codice PIN non è attivo. = 00FF

1- Il codice PIN predefinito è 0000.

Utilizzare (+) o (-) per selezionare la cifra 0. Lo 0 lampeggia, confermarlo premendo OK.

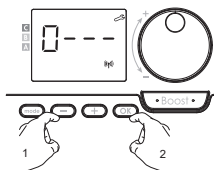

2- Per le cifre rimanenti, selezionare la cifra 0 premendo (+). Quando è visualizzato 0000, premere di nuovo OK per confermare.

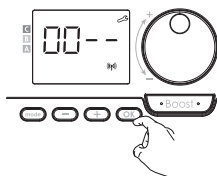

Il codice PIN è inizializzato e il dispositivo propone automaticamente la seguente impostazione: attivazione del codice PIN.

Attivazione / disattivazione del codice PIN

Sullo schermo compare 00FF

Premere (+) o (-) per attivare il codice PIN

00FF = Codice PIN attivato.

00FF = Codice PIN attivato

Premere OK per confermare e passare all'impostazione successiva. Il codice PIN è stato attivato.

Le impostazioni elencate in "Panoramica" non sono modificabili.

Personalizzazione del codice PIN

Quando viene visualizzato 00FF, premere OK per almeno 5 secondi.

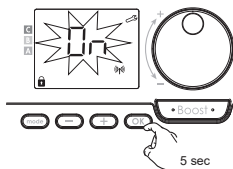

Viene visualizzato il codice 0000 e la 1a cifra lampeggia.

Con (+) o (-), selezionare la cifra desiderata e poi premere OK per confermarla.

Procedere nello stesso modo per le tre cifre restanti.

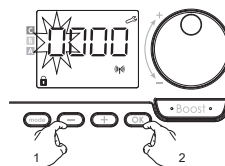

Premere OK per confermare. Ora il nuovo codice è stato registrato. Premere di nuovo OK per chiudere la modalità di configurazione del codice PIN e ritornare all'inizio delle impostazioni installatore.

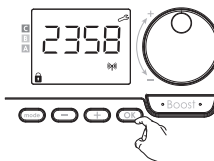

Premere 3x OK per confermare e chiudere le impostazioni installatore.

Ripristino delle impostazioni di fabbrica

Se la protezione con codice PIN è disattivata, è possibile riportare le impostazioni utente e installatore ai valori di origine. 00FF viene visualizzato



00FF lampeggia

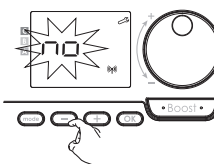

Premere (+) o (-) per selezionare

Premere OK per 5 secondi.

Il dispositivo ritorna alla configurazione originale, attivando automaticamente la modalità Auto.

Generale	Regolazione temperatura ambiente	Regolazione temperatura superficiale
Riferimento temperatura Comfort	19 °C	60 °C
Durata del Boost	60 min	60 min
Blocco tastiera	Disattivato	Disattivato

Impostazioni utente

Livello di riduzione Eco	-3,5 °C	-30 °C
Protezione antigelo	7 °C	10 °C
Limitazione minima della temperatura Comfort	7 °C	20 °C
Limitazione massima della temperatura Comfort	30 °C	80 °C
Limitazione temperatura ambiente	30 °C	30 °C
Limitazione temperatura superficiale	80 °C	80 °C
Durata massima del Boost	60 min	60 min

Impostazioni Installatore

Rilevamento di apertura finestra	Attivato	Attivato
Funzione di ottimizzazione	Opzione comfort	Opzione comfort
Protezione dal codice PIN	Disattivato	Disattivato
Valore dal codice PIN	0000	0000

Impostazioni Installatore avanzate

Riscaldamento con set-point temperatura ambiente o superficiale	Riscaldamento con setpoint temperatura ambiente	Riscaldamento con setpoint temperatura superficiale
Calibrazione sensore di temperatura superficiale	0,0	0,0
Calibrazione sensore di temperatura ambiente	0,0	0,0
Potenza del radiatore	500 W	500 W

Per uscire dalle impostazioni, premere 3 volte .

15. Risoluzione dei problemi

Prima di tutto, accertarsi che Ricevitore e il Telecomando siano associati (consultare la verifica dell'associazione).

Il ricevitore non funziona:

- Mancanza di alimentazione al ricevitore: controllare l'interruttore o il fusibile nel circuito di alimentazione.

- Controllare le batterie del termostato a cui è collegato.

- Un altro emettitore potrebbe causare un'interferenza che impedisce il corretto funzionamento del collegamento tra il termostato e il ricevitore. La trasmissione radio non funziona correttamente:

1 - Il ricevitore non sta captando il codice inviato dall'emettitore.

- Sostituire le batterie del trasmettitore (fare riferimento al loro manuale di istruzioni).

- Cancellare il codice memorizzato, fare riferimento alla sezione "Reset del relè" (vedi pagina 3).

- Accoppiare nuovamente il trasmettitore con un ricevitore, fare riferimento alla sezione "Accoppiamento" (vedi pagina 2).

2 - Mancato abbinamento tra ricevitore e termostato o telecomando.

- Cancellare il codice memorizzato, fare riferimento alla sezione "Reset del relè" (vedi pagina 3).

3 - Accoppiare nuovamente il trasmettitore con un ricevitore, fare riferimento alla sezione "Accoppiamento" (vedi pagina 2).

- L'interferenza delle onde radio interessa il ricevitore o il telecomando (es. da radioamatori, da uno schermo televisivo, ecc.): - Allontanare l'emettitore dall'area interessata.

- Cercare di allontanare il ricevitore o la fonte dell'interferenza. Collegamento perso tra ricevitore e termostato o telecomando: - Dopo più di 3 ore, la spia ROSSA inizierà a lampeggiare ininterrottamente e inizia il ciclo successivo – il contatto passa allo stato ON (ovvero chiuso tra i morsetti 2 e 3) per 1 minuto e poi passa allo stato OFF (cioè chiuso tra i morsetti 1 e 2) per 9 minuti.

Quindi la modalità di protezione è attiva, la luce rossa lampeggia una volta ogni 2 secondi.

- Cancellare il codice memorizzato, fare riferimento alla sezione "Reset del relè" (vedi pagina 3).

- Accoppiare nuovamente il trasmettitore con un ricevitore, fare riferimento alla sezione "Accoppiamento" (vedi pagina 2). Il ricevitore è fuori dalla portata dell'emettitore.

- Avvicinare il trasmettitore al ricevitore, per un funzionamento ottimale il ricevitore deve essere posizionato al centro della casa, dell'appartamento o della zona da coprire.

Se il problema persiste, contattare il Servizio Assistenza.

DICHIARAZIONE DI CONFORMITA'

La Ditta Cordivari S.r.l. con sede a Morro D'Oro (TE) in Zona Industriale Pagliare, dichiara, sotto la propria responsabilità, che i Radiatori elettrici di cui al par. 2 sono conformi alle seguenti norme:

EN 60335-1:2012 + AC:2014 + A11:2014 + A13:2017 + A1:2019 + A14:2019 + A2:2019	EN 61000-4-4:2012
EN 60335-2-43:2003 + A1:2006 + A2:2008	EN 61000-4-5:2014 + A1:2017
EN 60335-2-30:2009 + A11:2012 + A1:2020 2012	EN 61000-4-6:2014 + corr. August:2015
EN 62233:2008 + AC:2008	EN 61000-4-11:2020
EN IEC 61000-3-2:2019 + A1:2021	EN IEC 55014-1:2021
EN 61000-3-3:2013 + A1:2019	EN IEC 55014-2:2021
EN 61000-4-2:2009	EN 55032:2015
EN 61000-4-3:2020	ETSI EN 301 489-17:2020
	ETSI EN 301 489-1:2019
	ETSI EN 301 489-3:2019
	ETSI EN 300 440:2018

e, quindi rispondenti ai requisiti essenziali dei seguenti Regolamenti e Direttive Europee:

Directive 2014/53/EU
Directive 2014/35/EU
Directive 2014/30/EU
Directive 2012/19/EU
Directive 2009/125/EC
Directive 2011/65/EU amended by 2015/863/EU and 2017/2102/EU
Commission Regulation (EU) 2015/1188

Morro D'Oro, 15/07/2022

Cav. Ercole Cordivari
Amministratore unico

Ercole Cordivari

**Informazioni come da Allegato II punto 3.a.i.2 al REGOLAMENTO (UE) 2015/1188
del 25 Aprile 2015, in rispondenza alla Direttiva 2009/125/CE.**

Identificativo dei modelli :	Radiatori elettrici : Badge Elettrico, Movie Elettrico, Hand Elettrico, Giuly SL Elettrico, Badge Orizzontale Elettrico				
Dato	Simbolo	Valore	Unità	Dato	Unità
Potenza termica			Tipo di potenza termica/controllo della temperatura ambiente:		
Potenza termica nominale	Pnom	0,45/0,5/0,52 0,65/0,85	KW	Potenza termica a fase unica senza controllo della temperatura ambiente	No
Potenza termica minima (Indicativa)	Pmin	n.d	KW	Due o più fasi manuali senza controllo della temperatura ambiente	No
Massima potenza termica continua	Pmax,c	0,45/0,5/0,52 0,65/0,85	KW	Con controllo della temperatura ambiente tramite termostato meccanico	No
Consumo ausiliario di energia elettrica			Con controllo elettronico della temperatura ambiente		
Alia potenza termica nominale	elmax	0,45/0,5/0,52 0,65/0,85	KW	Con controllo elettronico della temperatura ambiente e temporizzatore giornaliero	No
Alia potenza termica minima	elmin	n.d	KW	Con controllo elettronico della temperatura ambiente e temporizzatore settimanale	Si
In modo stand-by	elSB	≤ 0,5	W	Altre opzioni di controllo	
				Controllo della temperatura ambiente con rilevamento di presenza	No
				Controllo della temperatura ambiente con rilevamento di finestre aperte	Si
				Con opzione di controllo a distanza	No
				Con controllo di avviamento adattabile	No
				Con limitazione del tempo di funzionamento	No
				Con termometro a globo nero	No
Contatti :	CORDIVARI S.r.l. Zona industriale Pagliare 64020 Morro D'Oro (TE) Tel. +39 08580401 fax +39 085 8041418 www.cordivari.it info@cordivari.it				

1. General warnings	22
1.1 Manufacturer liability	23
1.2 Disposal	23
2. General information	24
3. Technical features	24
4. User information	24
5. Installer information	24
6. Positioning in bathrooms	24
7. Wall mounting	25
8. Connection	25
9. Installing the RF remote control	25
10. RF receiver/remote control connection	25
11. Using the Receiver without remote control	26
12. Description of RF Receiver and Remote Control	26
13. Heating with ambient temperature setpoint or surface temperature setpoint	27
14. Operating modes	27
14.1 Access/Standby mode	27
14.2 Selection of the operating mode	27
14.3 Boost function	28
14.4 Comfort temperature setting	28
14.5 Displaying measured surface temperature	29
14.6 Displaying ambient temperature limitation	29
14.7 Energy consumption	29
14.8 Locking / Unlocking	29
14.9 Date/Time Setting	30
14.10 Program overview	30
14.11 Setting the weekly program	30
14.12 Displaying the set weekly program	31
14.13 Temporary change of weekly program	31
14.14 Open window detection	31
14.15 User settings	31
14.16 Eco temperature reduction	32
14.17 Frost Protection	32
14.18 Minimum temperature limitation	32
14.19 Ambient temperature limitation	32
14.20 Surface temperature limitation	32
14.21 Maximum Boost duration	33
14.22 Reset to factory settings	33
14.23 Installer settings	34
15. Troubleshooting	36

User manual

1. General warnings

Dear Customer,

Thank you for choosing our product. Carefully read the instructions before installing and/or using the appliance.

- It is recommended to have all installation and adjustment operations performed by qualified personnel.

- Once the product is removed from the package check its integrity. If the product is damaged, do not use it and contact the Cordivari assistance network.

- Before making any connection make sure the supply voltage corresponds to the voltage stated on the characteristic label placed on the appliance.

- If the power supply cable is damaged, contact the manufacturer or its technical assistance service to have it replaced, or, in any case, have the operation carried out by a person with similar qualification in order to prevent any risk.

- For the Fil Pilote version without plug, the mains supply, in accordance with the installation rules, must incorporate devices that ensure disconnection from the omnipolar mains, i.e. having a contact opening distance that allows for complete disconnection

under overvoltage category III conditions.

- **WARNING** - To avoid hazardous situations for little children, it is recommended to install the product so that the lowest heating tube is at a height of at least 600 mm from the ground

- Children aged between 3 and 8 are only allowed to turn the appliance on/off, provided that it has been placed or installed in the normal intended operating position and that they have been supervised or instructed on safe use of the appliance and understand the hazards involved. Children aged between 3 and 8 must not connect, adjust and clean the appliance or perform user maintenance.

- **WARNING** - Some parts of this product may become very hot and cause scalding. Pay extra care when children or vulnerable people are present.

- Unsupervised children under the age of 3 must be kept at a safe distance from the appliance.

- This appliance cannot be used by children aged 8 years or older and by people with

reduced physical, sensory and mental capabilities, or with no experience and the required knowledge unless they are supervised or they have received instructions on the safe use of the appliance and have understood inherent hazards.

- Children must not play with the appliance;
- Cleaning and maintenance operations is intended to be carried out by the user and must not be carried out by children without supervision;
- Keep children away from the power cable;
- During opening or closing, the handle may cause injury;
- It is forbidden to sit, climb or hang from the handle when it is open;
- When opening and closing the handle, pay attention to children and people/animals in the vicinity;
- Risk of injury! Due to their small fingers, children can injure themselves in the space between the handle and the body of the towel warmer when closing it. Keep children away;

- Never let children play with or use the product;
- Do not install the appliance near curtains, other flammable materials, fuels or pressurised containers;
- Drying washed fabric on the Electric Radiators is not recommended;
- In case of accidental overheating and/or misuse, the heating element circuit can be cut off. In this case, the radiator is no longer usable and must be replaced.
- The radiator must be positioned so that the electronic control can perfectly detect the room temperatures, far from external heat sources.

1.1 Manufacturer liability

The manufacturer declines any liability for damages to persons and property caused by:

- Use of the appliance other than intended;
- Non-observance of the user manual instructions;
- Tampering with even just one part of the appliance;
- Use of non-original spare parts

1.2 Disposal



At the end of its working life, this appliance must be delivered to the special collection facilities for recycling, since it is not a standard domestic waste. In case of replacement, it can be delivered to your distributor.

■ This management of the end of the life of a product allows us to preserve our environment and to limit the use of natural resources. This symbol, applied on the product, indicates the obligation to deliver the product at the end of its working life to a special collection facility, in compliance with Directive 2012/19/UE.

2. General information

The operating instructions in this booklet refer to Cordivari Design electric radiators of the Extraslim family and in particular to the models:

Height [mm]	Width [mm]	Electrical power [W]
BADGE ELECTRIC		
1755	512	650
MOVIE ELECTRIC		
1392	642	500
HAND ELECTRIC		
1200	514	450
GIULY SL ELECTRIC		
1750	620	850
BADGE HORIZONTAL ELECTRIC		
404	1604	520

The electrical furnishing radiators in the Extraslim family are designed to combine aesthetics and functionality, promoting a rational use of space in the environment in which they are installed. Conscientious use of the products is recommended in accordance with the warnings given in section 1.0 of this document. The product is operated by radio frequency electronics consisting of two elements. The power unit located at the rear right of the product and the RF remote user interface on which the desired parameters and/or functions can be set and programmed.

3. Technical features

- Supply voltage 230 V AC 50 Hz.
 - IP44 protection rating IP44.
 - Electrical insulation class: Class II, after installation under the responsibility of the installer.
 - Consumption in standby mode: < 0.5 W.
 - Electronic PID (Proportional-Integral-Derivative) controller, activated by a relay+triac.
 - Radio Frequency: 2.4035 Ghz / 2.4055 Ghz / 2.4075 Ghz
 - Maximum RF transmitter power: <1mW
 - Receiver category: III
 - Power supply cable:
 - Version with Schuko plug L 1000 mm
 - Version with Fil Pilote L 800 mm without plug - 3 conductors
- The black cable is a communication cable that can only be used in France. **It cannot be grounded. It must always be protected.**
- Ambient temperature from 0°C to +40°C
 - Humidity: max. 85% at 25°C
 - Storage temperature from -10°C to +60°C

4. User information

To clean painted radiators, use only a non-abrasive cloth soaked in water.

Never use detergents or aggressive substances. Avoid any other basic or acidic solution, chemical, industrial or other substances, aggressive or corrosive substances (bleach, ammonia, baking soda...). Do not use abrasive cloths or sponges.

5. Installer information

This product is subject to the general warranty conditions set forth in the current official Cordivari catalogue. The warranty is valid from the date of delivery and is void if the production batch label is tampered with and/or removed. The warranty applies after the examination of defects and their causes. The material to be replaced or repaired shall be delivered ex-warehouse at the dealer. The commitment to provide the warranty is subject to the conditions and requirements described below.

The radiator has not been damaged during transport, handling or installation and no repair and/or tampering has been carried out by third parties without express authorisation. Before installation, the material has been stored in good conditions and under shelter from the weather. Product installation must be carried out by qualified personnel and in compliance with these instructions and all national and local regulations concerning installation and safety. Do not place the radiators in rooms with chlorine vapours or corrosive fumes, e.g. pools, saunas, thermal pools.

6. Positioning in bathrooms

Since Cordivari electric radiators are provided with a heating element having Class II insulation and IP44 minimum protection rating, they can be positioned in hazardous zone 3 (see figure). In any case, always refer to national installation regulations. The power socket and the differential switch must be positioned in zone 3 and no electric control element must be accessible by a person using the shower or the bath tub.

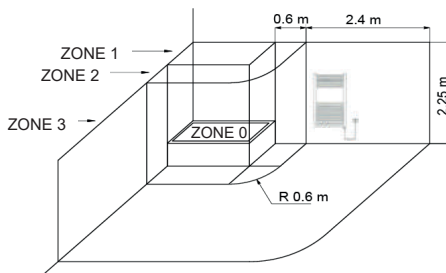

Position the radiator so that no obstacle is present at a minimum distance of 100 mm from the equipment.

7. Wall mounting

Wall mounting of electric radiators must be carried out according to the instructions contained in the fastening support package and the figure below. The fastening systems (screws+blocks) are suitable for compact walls or hollow brick walls. For walls made of different materials, the installer is responsible for the use of suitable fastening systems. Do not position the radiator in front of the power socket. The radiator must not be installed immediately below a power socket.

8. Connection

Before connection, make sure that the equipment rated voltage (230 Vac 50 Hz) is equal to the mains voltage, and that the socket is able to provide the rated current corresponding to the maximum power of the model selected. Moreover, such socket must be controlled through a double-pole switch used to switch the radiator on and off. In case of damage, the power cable of these radiators can be replaced. Such repair must be carried out solely and exclusively by the manufacturer.

9. Installing the RF remote control

The RF remote control can be installed either on the wall or placed on a table using the table stand.

- **Wall installation:**

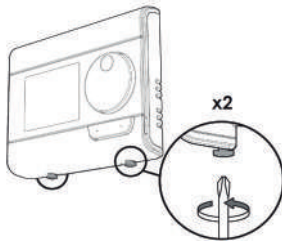

- a) Unscrew the 2 screws under the thermostat and remove the wall support.

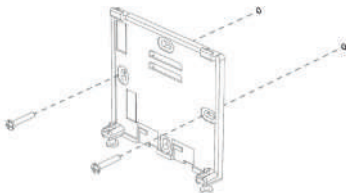

- b) Fasten the panel to the wall with the two screws supplied, using the horizontal and vertical holes

- **Table stand**

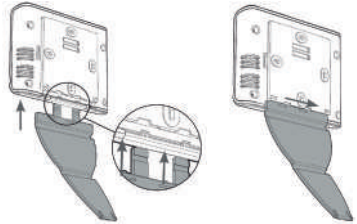

- a) Insert the 2 pins into the wall panel
b) Slide the support to the right

- **Installation of batteries**

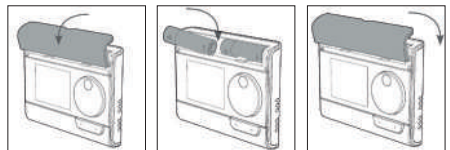



- a) Remove the battery compartment cover on the front of the thermostat
b) Insert the 2 AA batteries supplied. When inserting batteries, take care that the polarity is correct, according to the indication on the thermostat
c) Reposition the battery compartment cover

10. RF receiver/remote control connection

The RF remote control and RF receiver are not connected as standard.

A maximum of 5 RF receivers can be connected to each RF remote control, i.e. five different products which, however, will work in the same mode and with the same settings.

- **RF connection**

- a) Switch on the receiver by pressing the key 
b) Activate the connection mode on the receiver by pressing the memo key for 5 sec. 

- The LED indicator on the receiver will start flashing in RED
c) Activate the connection mode on the remote control by activating the frost protection mode by pressing the mode key 3 times and then OK for 5 sec.

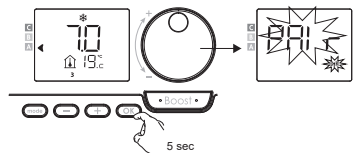

d) When the remote control and RF receiver are connected, the symbol  is steady on

e) To cancel the connection, press the memo key for more than 10 seconds on the RF receiver

Table showing the connection status between remote control and receiver



RF communication status	LED status and colour 
Stand-by	Off
No RF connection	Red
RF connection	Flashing red
RF connection cancellation	Quick flashing red
RF connection OK	Green
RF message received	Green - quick flashing for 1 sec.

Table indicating the operating mode

RF communication status	LED status and colour
Stand-by	Off
Switching on	Green
Heating on	Red
Boost	Flashing red
Frost protection, open window detection	Flashing green
Manual activation (MEMO button) 	Flashing orange

11. Using the Receiver without remote control

By controlling the receiver alone, the towel warmer can be switched on manually and temporarily. With a quick press of the button: Light 1 turns on. Then, with subsequent presses, light 1 will switch from on (relay on) to off (relay off) in sequence. This manual command will be cancelled on the next order received. If there is no remote control paired, the surface limitation function is not active. The duration of forced mode is 1 hour max. The appliance is designed to be safe both during normal use and under abnormal conditions, whatever the state and setting of the surface limitation function.

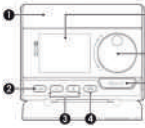

12. Description of RF Receiver and Remote Control

Remote Control Buttons

	1) Battery compartment
	2) Mode => Selection of the operating modes
	3) + and - buttons used to set temperatures, date, time and weekly program
	4) OK => Save settings
	5) Boost button
	6) Temperature selection knob
	7) LCD display

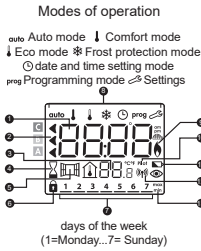
Description of display indicators

 <p>Modes of operation Auto mode Comfort mode Eco mode * Frost protection mode ☉ date and time setting mode prog Programming mode ⚙ Settings</p> <p>days of the week (1=Monday...7= Sunday)</p>	(1) Current ambient temperature / surface temperature limitation
	(2) Energy consumption
	(3) Surface temperature limitation/current ambient temperature
	(4) Boost light indicator
	(5) Open window detection occupation indicator
	(6) Keypad locked
	(7) Days of the week
	(8) Operating modes
	(9) Heating indicator
	(10) Pilot wire indicator (France only)
	(11) Low battery indicator
	(12) Radio transmission indicator
	(13) Min/max value indicator

		Switching on/ standby mode
		Connection - manual heating start







13. Heating with ambient temperature setpoint or surface temperature setpoint





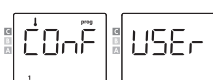

This towel warmer allows to choose two operating modes:

- Heating with "Ambient temperature setpoint": In this mode, ambient temperature control is implemented with a limitation of the product surface temperature.
- Heating with "Surface temperature setpoint": In this mode, surface temperature control is implemented with a limitation of ambient temperature.

The default mode is Heating with ambient temperature setpoint.

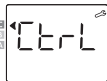
• **Mode setting:**

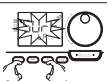
Press the Mode key on the remote control for 5 sec	
The information screen is displayed	
Shortly press the Mode key on the remote control twice	
The information screen is displayed COntF upon first pressure USER upon second pressure	
Confirm by pressing OK key for 10 sec	
The information screen is displayed	
Press + and OK keys at the same time for 10 seconds	

The Pro screen (advanced installer settings) is displayed	P_{rO} = Advanced installer settings 
Press OK to confirm	
The information screen is displayed Ctrl flashes	
The AMB tP information screen is displayed	
Press - or + buttons to switch between modes	
Press the Mode button 3 times to confirm and quit	

14. Operating modes

Before performing any setting procedure, make sure the keyboard is unlocked.

14.1 Access/Standby mode

When the device is in standby mode, 2 lines are shown on the remote control display. To quit the standby mode, press the standby button (refer to the instruction manual of the device).



14.2 Selection of the operating mode

The **⏏** button allows to adapt the device operation programming to your needs, depending on the season, whether the house is occupied or not. Select the desired mode by pressing the **⏏** button one or more times.

Mode sequences:

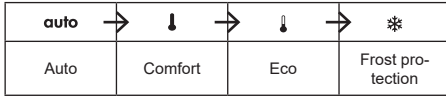

General mode description:

• **auto mode**

In automatic mode, the device automatically switches from Comfort mode to Eco mode according to the set program.



Three different cases depending on the settings:

1. Weekly and daily program

The device has been programmed and is performing Comfort and Eco mode commands in line with the selected settings and time periods (see chapter "Integrated weekly and daily program").

2. Control through communication cable (Fil Pilote, France only)

3. Weekly program not set

If the weekly program is not set, the radiator will operate permanently in Comfort mode.

↓ **Comfort mode**

Non-stop comfort mode. The device will run 24 hours a day to reach the set temperature (e.g. 19°C in case of heating with ambient temperature setpoint and 60°C in case of heating with surface temperature setpoint). The temperature level of Comfort mode can be set by the user.

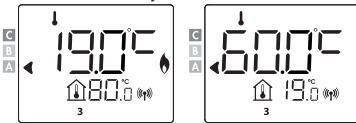

• ↓ **Eco Mode**

Eco mode results in a reduction of Comfort mode temperature by 3.5°C in case of heating with ambient temperature setpoint mode and reduced by 3.0°C in case of heating with surface temperature setpoint mode. This allows to lower the temperature without changing the Comfort mode setting. Select this mode for short absences (between 2 and 24h) and at night.

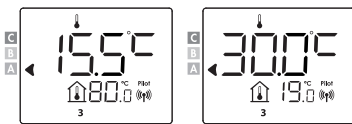

• * **Frost protection mode**

This mode allows you to protect your home against the effects of cold (frozen pipes, etc.) while maintaining a minimum temperature of 7°C at all times with ambient temperature setpoint, 10.0°C with surface temperature setpoint. Select this mode for long absences (more than 5 days).

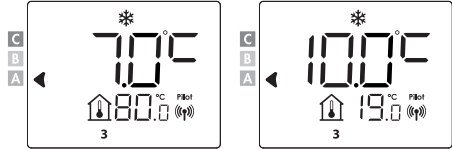

14.3 Boost function

Important: Boost mode can be activated at any time, regardless of the operating mode used (Auto, Comfort, Eco or Frost Protection).

To activate Boost mode, press

In the first minute, it is possible to change the Boost duration from 0 to the maximum duration of the function by pressing and .

This change will be saved and executed at the next Boost.

The desired temperature is set to the maximum for the required time period.

• **First pressure: Boost**



Notes: After 1 minute, it is possible to temporarily change the duration: it is valid only for the active Boost, therefore not recurring.

If the ambient temperature reaches the maximum Boost temperature, the device switches off but the Boost mode remains active. The remaining time remains displayed, the Boost symbol and the heating indicator flash on the display. When the temperature falls below the maximum permitted value, the Boost mode restarts until the remaining time is over. To deactivate Boost mode, press again.

The cursor moves to the previous active mode and the set temperature is displayed.

14.4 Comfort temperature setting

The Comfort temperature can be set from automatic and Comfort modes. The default temperature is 19°C. Use the and keys to adjust the temperature from 7°C to 30°C in 0.5°C intervals in case of heating with ambient temperature setpoint.

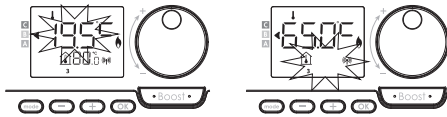

From 20°C to 80°C, in 5°C intervals, in case of heating with surface temperature setpoint.

14.5 Displaying measured surface temperature

From Auto mode:

Press **+**

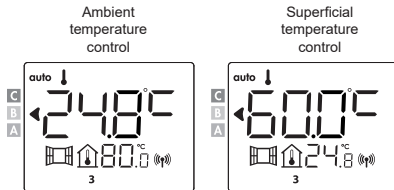

Press **+** or **-** to select the radiator (in case several devices are connected to the RF control)

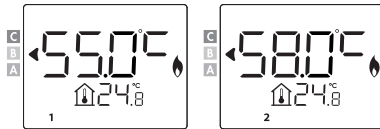

Press **OK** or **ESC** to return to Auto mode

14.6 Displaying ambient temperature limitation

From Auto mode:

Press **-**

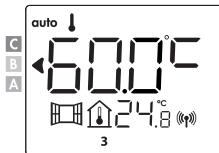

Press **OK** or **ESC** to return to Auto mode



14.7 Energy consumption

The indicator is displayed in Auto, Comfort, Eco and Frost Protection modes, regardless of the temperature level

		Ambient temperature control	Superficial temperature control
C - Red increased consumption	heating with ambient temperature setpoint >22°C heating with superficial temperature setpoint >60°C		
B - Orange medium consumption	19°C< heating with ambient temperature setpoint ≤22°C 40°C< heating with superficial temperature setpoint >60°C		
A - Green lower consumption	heating with ambient temperature setpoint ≤19°C heating with superficial temperature setpoint <40°C		

• Displaying the estimated energy consumption in kWh

To view this estimate, from Auto, Comfort, Eco or Frost Protection mode, press **OK**. To exit the consumption display mode: press any button, the device automatically returns to the previously active mode.

• Resetting the energy meter

To reset the energy meter from Auto, Comfort, Eco or Frost Protection mode, proceed as follows:

• Press **OK**

• Press simultaneously **+** and **-** for more than 5 seconds

To exit the energy meter reset, press any button, the device automatically returns to the previous active mode.

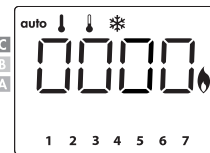

14.8 Locking / Unlocking

• Keypad lock

To lock the keypad, press the **+** and **-** buttons and hold them for 10 seconds. The padlock symbol is displayed. The keypad is locked.

• Keypad unlock

To unlock the keypad, press the **+** and **-** buttons and hold them for 10 seconds. The padlock symbol is displayed. The keypad is unlocked.

14.9 Date/Time Setting

From Auto, Comfort, Eco or Frost Protection mode, press for 5 seconds. The cursor moves to the day to be set and Time mode.	
The two digits of hour flash. Select the time by pressing and . Save by pressing .	
The two digits of minutes flash. Select the time by pressing and . Save by pressing .	
The cursor flashes on number 1 (representing Monday). Select the date by pressing and . Save by pressing .	
1. Monday	5. Friday
2. Tuesday	6. Saturday
3. Wednesday	7. Sunday
4. Thursday	

To change and/or assign a program press .
To exit the day and time setting mode, press 3 times

14.10 Program overview

Comfort → Eco → P1 → P2 → P3

The default control setting is non-stop Comfort for 7 days a week.

Comfort: the device operates in Comfort mode 24 hours a day, for each selected day.

Eco: the device operates 24 hours a day in Eco mode.

Note: temperature lowering parameters can be set, see user settings.

P1: the device operates in Comfort mode for 1 time interval, e.g. from 6 am to 10 pm (and in Eco mode from 10 pm to 6 am).

P2: the device operates in Comfort mode for 2 time intervals, e.g. from 6 am to 9 am and from 4 pm to 10 pm (and in Eco

mode from 9 am to 4 pm and from 10 pm to 6 am).

P3: the device operates in Comfort mode for 3 time intervals, e.g. from 6 am to 8 am, from 12 am to 2 pm and from 6 pm to 11 pm (and in Eco mode from 11 pm to 6 am, from 8 am to 12 am and from 2 pm to 6 pm).

Note: If the standard times of P1, P2 and P3 do not suit you, you can change them, but this time it applies to all days of the week in which P1, P2 or P3 are set.

14.11 Setting the weekly program

1	From Auto, Comfort, Eco or Frost protection mode, press for 5 seconds. When the cursor moves to the time setting symbol , press briefly .	
2	Press or to set the weekly program.	
3	Select the desired program with or . If desired, standard times can be adjusted: press for at least 5 seconds. If standard times apply: press to set the next day (go to point 4).	
3.1	The start time flashes and, with or , this time can be changed in 30-minute intervals. Press to save.	

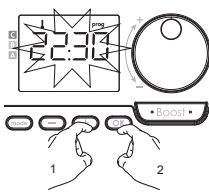
3.2	<p>The end time flashes and, with (+) or (-), this time can be changed in 30-minute intervals. Press (OK) to save.</p>	
4	<p>The second day (Tuesday) flashes. Repeat the procedure described above for each day of the week.</p>	
5	<p>After selecting a program for each day, confirm your selection by pressing (OK). The days of the week are displayed on the screen with the programs you set for them. Press (OK) twice to exit programming mode and return to "Automatic mode". If no button is pressed for several minutes, the unit automatically returns to "Automatic Mode".</p>	

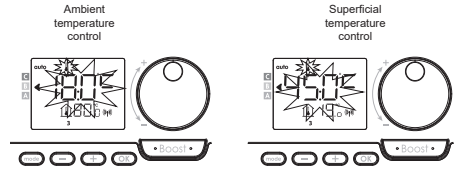

This change is automatically cancelled at the next program change or transition to the next day.

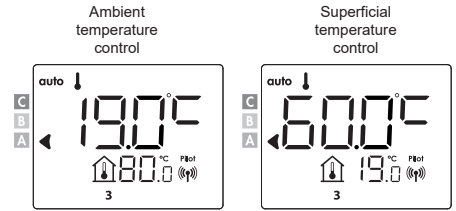

14.12 Displaying the set weekly program

From Auto, Comfort, Eco or Frost Protection mode, press (OK) for 5 seconds. Press (OK) twice (Comfort, Eco, P1, P2 or P3) on the display in front of the user to scroll through the program for each day of the week (Comfort, Eco, P1, P2 or P3). To exit program display mode, press (OK) twice.

14.13 Temporary change of weekly program

This function allows the temperature to be temporarily changed until the next programmed temperature change or transition to the next day.

Example:

The control is in Auto mode, the running program is Eco 15.5°C in case of heating with ambient temperature setpoint and, e.g., 30°C in case of heating with surface temperature setpoint

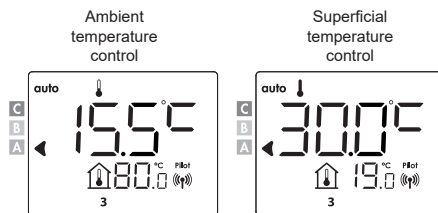

By pressing (+) or (-) it is possible to temporarily change the desired temperature to, e.g., 18°C in case of heating with ambient temperature setpoint and, e.g., 45°C in case of heating with surface temperature setpoint

14.14 Open window detection

The open window detection is sensitive to temperature fluctuations. The control unit responds to open windows according to various parameters: temperature setting, increase and decrease of ambient temperature, outdoor temperature, position of the control unit, etc. If the control unit is close to an entrance door, the detection air can be disturbed by opening the door. If this is a problem, we recommend disabling window detection (see installer settings).

When, by opening a window, the control performs a temperature reduction cycle, a frost protection counter is displayed to show the cycle duration. The counter is automatically reset the next time frost protection is activated. By pressing a button, the frost protection mode is disabled.

Note: if a temperature increase is detected, the control automatically returns to the previous mode.

14.15 User settings

Access

From Auto, Comfort, Eco or Frost Protection modes:

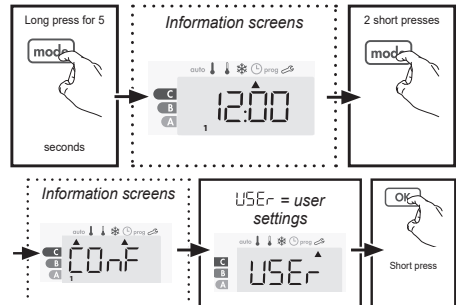

Diagram of setting sequence:

Eco temperature reduction → Frost protection → Upper and lower Comfort temperature limits → Ambient temperature limitation → Surface temperature limitation → Maximum Boost temperature → Reset to factory settings

14.16 Eco temperature reduction

Heating with ambient temperature setpoint:

The reduction is preset to -3.5°C based on the Comfort reference temperature. It is possible to change it from -1°C to -8°C, with 0.5°C intervals.

Important: regardless of the set reduction level, the Eco reference temperature never exceeds 19°C.

Heating with surface temperature setpoint:

The reduction is preset to -30°C based on the Comfort reference temperature. It is possible to change it from -5°C to -60°C, with 5°C intervals.

Important: regardless of the set reduction level, the Eco reference temperature never exceeds 45°C.

Press **+** or **-** to display the desired value

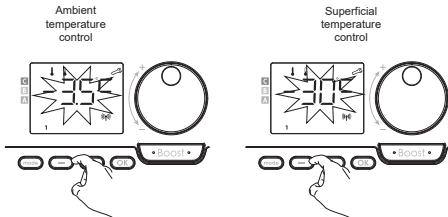

To confirm and move to the next setting, press **+** or **-**. To confirm and close settings, press 2x **OK**.

14.17 Frost Protection

Heating with ambient temperature setpoint:

The device is preset to 7°C. The Frost Protection value can be changed from 5°C to 15°C, with 0.5°C intervals.

Heating with surface temperature setpoint:

is preset to 10°, the frost protection setpoint cannot be changed: Press **+** or **-** to display the desired value

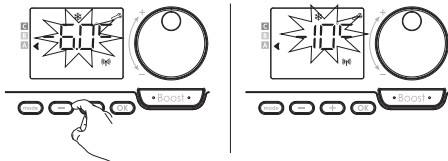

To confirm and move to the next setting, press **OK**. To confirm and close the settings, press 2x **OK**.

14.18 Minimum temperature limitation

Heating with ambient temperature setpoint:

The minimum threshold is preset to 7°C; it can be changed from -7°C to 15°C, with 1°C intervals.

Heating with surface temperature setpoint: The minimum threshold is preset to 20°C; it can be changed from -20°C to 40°C, with 5°C intervals. To change the minimum threshold, press **+** or **-** and confirm by pressing **OK**. If you do not want make any changes, press **OK**: the device automatically suggests to set the maximum threshold. To confirm and close the settings, press 2x **OK**.

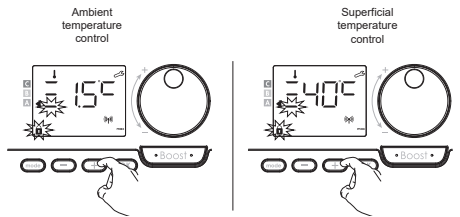

14.19 Ambient temperature limitation

The maximum threshold is preset to 30°C; it can be changed from 19°C to 30°C, with 1°C intervals. Press **+** or **-** to display the desired value. To confirm and move to the next setting, press **OK**. To confirm and close the settings, press 2x **OK**.

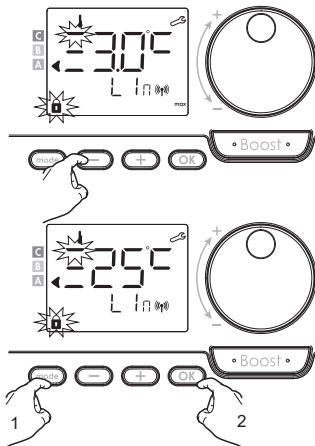

14.20 Surface temperature limitation

The maximum threshold is preset to 80°C; it can be changed from 40°C to "no", with 5°C intervals. Press **+** or **-** to display the desired value. To confirm and move to the next setting, press **OK**. To confirm and close the settings, press 2x **OK**.

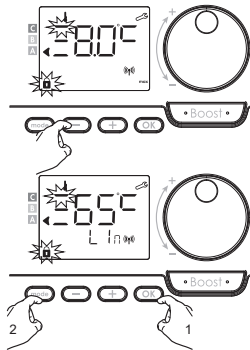

If "no" is selected, the control will not take the surface temperature limitation into account.

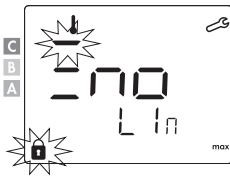

14.21 Maximum Boost duration

The maximum Boost duration is preset to 60 minutes. It is possible to change it from 30 to 90 minutes, with intervals. The Boost symbol and heating indicator are displayed and the set duration of 60 minutes flashes. Press **+** or **-** to display the desired duration. To confirm and move to the next setting,

press **OK**. To confirm and close the settings, press 2x **OK**.

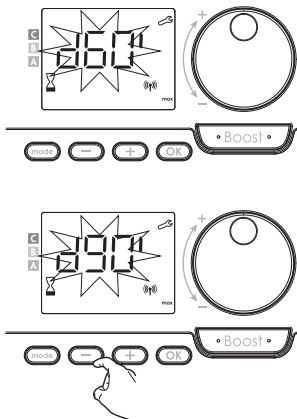

14.22 Reset to factory settings

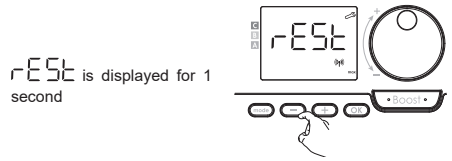

rEST is displayed for 1 second

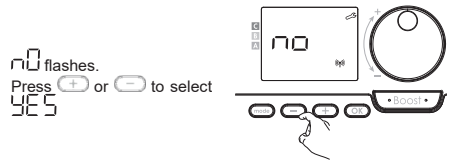

no flashes.
Press **+** or **-** to select YES

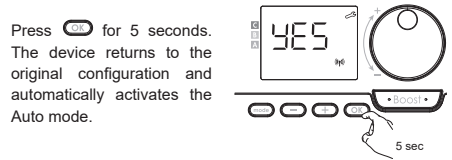

Press **OK** for 5 seconds. The device returns to the original configuration and automatically activates the Auto mode.

General	Ambient temperature adjustment	Surface temperature adjustment
Comfort temperature reference	19 °C	60 °C
Boost time	60 min	60 min
Keyboard lock	Disabled	Disabled

User settings

Eco reduction level	-3.5 °C	-30 °C
Frost protection	7 °C	10 °C
Minimum Comfort temperature limitation	7 °C	20 °C
Maximum Comfort temperature limitation	30 °C	80 °C
Ambient temperature limitation	30 °C	30 °C
Surface temperature limitation	80 °C	80 °C
Maximum Boost time	60 min	60 min

Press 2x **OK** to confirm and close the settings.

14.23 Installer settings

Access

From Auto, Comfort, Eco or Frost Protection modes:

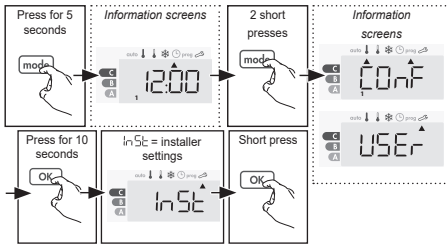
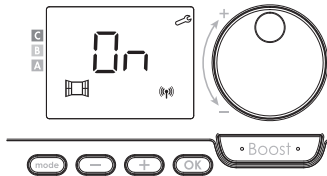

Diagram of setting sequence:

Open window detection → Optimisation function → Lock with PIN code → Reset to factory settings

Open window detection

The automatic open window detection mode is active by default.



Press **+** or **-**.

On = Automatic mode enabled.

Off = Automatic mode disabled.

Press **OK** to confirm and move to the next setting.

To confirm and close the settings, press 3x **OK**.

Optimisation function

In OPTI ECO (energy efficiency) mode, the control calculates the best compromise to ensure maximum energy savings during programmed heating and cooling phases. A slight reduction in temperature level at the beginning and end of the comfort period permitted to maximise energy saving.

In OPTI COMFORT (comfort efficiency) mode, the control calculates the best compromise to ensure maximum comfort during programmed heating and cooling phases. Priority is given to anticipating and maintaining the comfort temperature during Comfort periods.

The OPTI COMFORT mode is activated by default. The word **OP / :** appears briefly on the display, then alternate with the set **ConF**, **ECO** or **OFF** mode.

ConF= optimisation function enabled for OPTI COMFORT mode, priority to comfort.

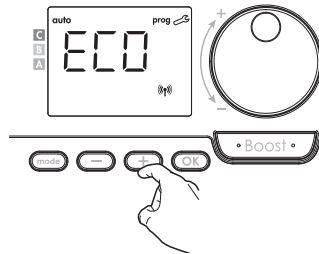
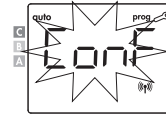
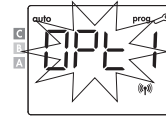

Press **+** or **-**.

CONF = optimisation function enabled for OPTI COMFORT mode, priority to comfort efficiency.

ECO = optimisation function enabled for OPTI ECO mode, priority to energy efficiency.

OFF = optimization function disabled.

Press **OK** to confirm and move to the next setting.

To confirm and close the settings, press 3x **OK**.

Lock with PIN code

Overview

You can set the 4-digit pin code yourself which, when activated, makes the following functions unavailable:

- Selection of Comfort mode: only Auto, Eco and Frost Protection modes are available.
- Setting the Comfort, Eco and Frost Protection temperature.
- Changing the weekly program.
- Setting the open window detection

Three important steps are required when using “keyboard through PIN code” protection for the first time:

- 1- PIN code initialization, enter the preset PIN code (0000) to access the function.
- 2- PIN code activation to lock the settings to be protected.
- 3- PIN code customisation, i.e. replacement of the digits (0000) with a customised four-digit code.

PIN code initialisation

By default, the PIN code is not enabled. = 0FF
 1- The default PIN code is 0000.

Use **+** or **-** to select digit 0. 0 flashes, confirm it by pressing **OK**.

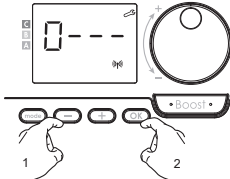

2- For the remaining digits, select digit 0 by pressing **OK**.
 When 0000 is displayed, press **OK** again to confirm.

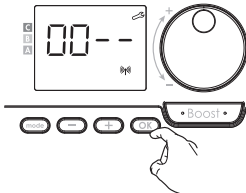

The PIN code is initialised and the device automatically suggests the following setting: PIN code activation.

Activating / deactivating the PIN code

The screen displays 0FF

Press **+** or **-** to enable the PIN code

0FF = PIN code enabled.

0FF = PIN code disabled

Press **OK** to confirm and move to the next setting.

The PIN code has been enabled.

The settings listed under "Overview" cannot be changed.

PIN code customisation

When 0FF is displayed, press **OK** for at least 5 seconds.

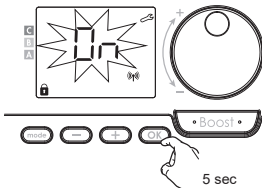

The code 0000 is displayed and the 1st digit flashes.

With **+** or **-**, select the desired digit and then press **OK** to confirm it.

Proceed in the same way for the remaining three digits.

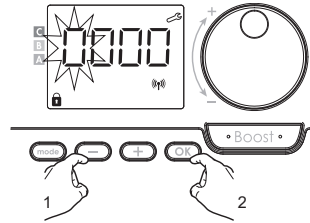

Press **OK** to confirm. The new code has been stored. Press again **OK** to close the PIN code configuration mode and return to the beginning of the installer settings.

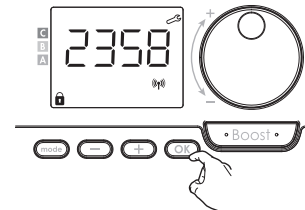

Press 3x **OK** to confirm and close the installer settings.

Reset to factory settings

If PIN code protection is disabled, user and installer settings can be reset to their original values.

r-ESt is displayed



0FF flashes

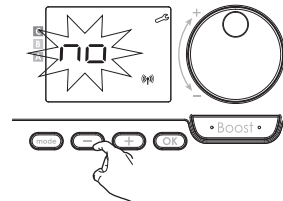

Press **+** or **-** to select

Press **OK** for 5 seconds.

The device returns to the original configuration and automatically activates the Auto mode.

General	Ambient temperature adjustment	Surface temperature adjustment
Comfort temperature reference	19 °C	60 °C
Boost time	60 min	60 min
Keyboard lock	Disabled	Disabled

User settings

Eco reduction level	-3.5 °C	-30 °C
Frost protection	7 °C	10 °C
Minimum Comfort temperature limitation	7 °C	20 °C
Maximum Comfort temperature limitation	30 °C	80 °C
Ambient temperature limitation	30 °C	30 °C
Surface temperature limitation	80 °C	80 °C
Maximum Boost time	60 min	60 min

Installer Settings

Open window detection	Enabled	Enabled
Optimisation function	Comfort option	Comfort option
PIN code protection	Disabled	Disabled
PIN code value	0000	0000

Advanced Installer Settings

Heating with ambient or surface temperature setpoint	Heating with ambient temperature setpoint	Heating with surface temperature setpoint
Surface temperature sensor calibration	0.0	0.0
Ambient temperature sensor calibration	0.0	0.0
Radiator power	500 W	500 W

To exit the settings, press  3 times.

15. Troubleshooting

First of all, make sure that the Receiver and the Remote Control are paired (see pairing check).

The receiver does not work:

- No power supply to the receiver: check the switch or fuse in the power supply circuit.

- Check the batteries of the thermostat to which it is connected.

- Another emitter may cause an interference that prevents the connection between thermostat and receiver from working properly. Radio transmission does not work properly:

1 - The receiver is not picking up the code sent by the emitter.

- Replace the transmitter batteries (refer to their instruction manual).
- Delete the stored code, refer to section "Resetting the relay" (see page 3).

- Pair the transmitter with a receiver again, refer to section "Pairing" (see page 2).

2 - No pairing between receiver and thermostat or remote control.

- Delete the stored code, refer to section "Resetting the relay" (see page 3).

3 - Pair the transmitter with a receiver again, refer to section "Pairing" (see page 2).

- Radio wave interference affects the receiver or remote control (e.g. from radio amateurs, a TV screen, etc.): - Move the emitter away from the affected area.

- Try to move the receiver or the source of the interference away. Lost connection between receiver and thermostat or remote control:

- After more than 3 hours, the RED light starts flashing continuously and the next cycle begins - the contact switches to ON status (i.e. closed between terminals 2 and 3) for 1 minute and then switches to OFF status (i.e. closed between terminals 1 and 2) for 9 minutes. Then the protection mode is enabled, the red light flashes once every 2 seconds.

- Delete the stored code, refer to section "Resetting the relay" (see page 3).

- Pair the transmitter with a receiver again, refer to section "Pairing" (see page 2). The receiver is out of the emitter range.

- Move the transmitter closer to the receiver, for optimal operation the receiver must be positioned in the centre of the house, flat or area to be covered.

If the problem persists, contact Technical Service.

DECLARATION OF CONFORMITY

The Company Cordivari S.r.l. with registered office in Morro D'Oro (TE), Zona Industriale Pagliare, hereby declares, under its own responsibility, that the household electric radiators listed in par.2 comply with following rules:

EN 60335-1:2012 + AC:2014 + A11:2014 + A13:2017 + A1:2019 + A14:2019 + A2:2019	EN 61000-4-4:2012 EN 61000-4-5:2014 + A1:2017 EN 61000-4-6:2014 + corr. August:2015
EN 60335-2-43:2003 + A1:2006 + A2:2008	EN 61000-4-11:2020
EN 60335-2-30:2009 + A11:2012 + A1:2020 2012	EN IEC 55014-1:2021 EN IEC 55014-2:2021
EN 62233:2008 + AC:2008	EN 55032:2015
EN IEC 61000-3-2:2019 + A1:2021	ETSI EN 301 489-17:2020 ETSI EN 301 489-1:2019
EN 61000-3-3:2013 + A1:2019	ETSI EN 301 489-3:2019
EN 61000-4-2:2009	ETSI EN 300 440:2018
EN 61000-4-3:2020	

and therefore meet the essential requirements of the following European Regulations and Directives:

Directive 2014/53/EU
Directive 2014/35/EU
Directive 2014/30/EU
Directive 2012/19/EU
Directive 2009/125/EC
Directive 2011/65/EU amended by 2015/863/EU and 2017/2102/EU
Commission Regulation (EU) 2015/1188

Morro D'Oro, 15/07/2022

Cav. Ercole Cordivari
Amministratore unico



**Information as per Annex II, paragraph 3.a.i.2 of REGULATION (EU) 2015/1188 of
25 April 2015, in compliance with Directive 2009/125/EC.**

Identifier of models:	Electric radiator: Badge Electric, Movie Electric, Hand Electric, Giuly SL Electric, Badge Horizontal Electric				
Specification	Symbol	Value	Unit	Specification	Unit
Thermal power			Type of thermal power/control of ambient temperature:		
Rated thermal power	Pnom	0,45/0,5/0,52 0,65/0,85	KW	Single phase thermal power without ambient temperature control	No
Minimum thermal power (indicative)	Pmin	n.d	KW	Two or more manual phases without ambient temperature control	No
Maximum continuous thermal power	Pmax,c	0,45/0,5/0,52 0,65/0,85	KW	With ambient temperature control through mechanical thermostat	No
Auxiliary energy consumption				With electronic ambient temperature control	No
At rated thermal power	elmax	0,45/0,5/0,52 0,65/0,85	KW	With electronic ambient temperature control and daily timer	No
At minimum thermal power	elmin	n.d	KW	With electronic ambient temperature control and weekly timer	Yes
In standby mode	elSB	≤ 0,5	W	Other control options	
				Ambient temperature control with presence detection	No
				Ambient temperature control with open window detection	Yes
				With remote control option	No
				With adaptable start control	No
				With operating time limitation	No
				With black globe thermometer	No
Contacts:	CORDIVARI S.r.l. Zona industriale Pagliare 64020 Morro D'Oro (TE) Tel. +39 08580401 fax +39 085 8041418 www.cordivari.it info@cordivari.it				

1. Avertissements généraux	40
1.1 Responsabilité du producteur	41
1.2 Mise à la casse	41
2. Généralités	42
3. Caractéristiques techniques	42
4. Informations pour l'utilisateur	42
5. Informations pour l'installateur	42
6. Positionnement dans des salles de bain	42
7. Fixation murale	43
8. Branchement	43
9. Montage de la télécommande RF	43
10. Connexion Récepteur/Télécommande RF	43
11. Utilisation du Récepteur sans la télécommande	44
12. Description Récepteur et Télécommande RF	44
13. Chauffage avec point de consigne température ambiante ou avec point de consigne température de surface ..	45
14. Modes de fonctionnement	45
14.1 Accès/Mode veille	45
14.2 Sélection du mode de fonctionnement	45
14.3 Fonction Boost	46
14.4 Réglage de la température de Confort	46
14.5 Affichage de la température de surface mesurée	47
14.6 Affichage de la limitation de la température ambiante	47
14.7 Consommation d'énergie	47
14.8 Verrouillage / Déverrouillage	47
14.9 Réglage de la date et de l'heure	48
14.10 Aperçu des programmes	48
14.12 Affichage du programme hebdomadaire réglé	49
14.13 Changement temporaire du programme hebdomadaire	49
14.14 Détection d'ouverture de fenêtre	49
14.15 Réglages utilisateur	49
14.16 Réduction de la température Éco	50
14.17 Protection hors-gel	50
14.18 Limitation de la température minimale	50
14.19 Limitation de la température ambiante	50
14.20 Limitation de la température de surface	50
14.21 Durée maximale du Boost	51
14.22 Rétablissement des réglages d'usine	51
14.23 Réglages installateur	52
15. Dépannage	54

Manuel d'utilisation

1. Avertissements généraux

Cher client,

Nous vous remercions d'avoir choisi l'un de nos produits. Lisez attentivement les instructions avant d'installer et/ou d'utiliser l'appareil.

- Il est recommandé que tous les travaux d'installation et de réglage soient effectués par du personnel qualifié.

- Une fois le produit retiré de son emballage, vérifiez son intégrité. Si le produit est endommagé, n'utilisez pas le produit et contactez le réseau d'assistance Cordivari.

- Avant d'effectuer tout raccordement, assurez-vous que la tension du réseau correspond à celle indiquée sur l'étiquette caractéristique de l'appareil.

- Si le câble d'alimentation est endommagé, il doit être remplacé par le fabricant ou son service d'assistance technique ou par une personne ayant des qualifications similaires afin de prévenir tout risque.

- Pour la version avec fil pilote sans fiche, le réseau d'alimentation, conformément aux règles d'installation, doit comporter des dispositifs qui assurent la déconnexion du réseau omnipolaire, c'est-à-dire caractérisés par une distance d'ouverture des contacts permettant une déconnexion complète dans les conditions de la catégorie de surtension III.

AVERTISSEMENT – Pour éviter des situations dangereuses pour les jeunes enfants, il est recommandé d'installer le produit de manière à ce que le tuyau de chauffage le plus bas se trouve à au moins 600 mm au-dessus du sol

- Les enfants âgés de 3 à 8 ans ne doivent être autorisés à allumer/éteindre l'appareil que s'il a été placé ou installé dans la position de fonctionnement normale prévue et s'ils ont été supervisés ou instruits de l'utilisation sûre de l'appareil et comprennent les risques encourus. Les enfants âgés de 3 à 8 ans ne doivent pas brancher, régler, nettoyer l'appareil ou effectuer l'entretien utilisateur.

AVERTISSEMENT - Certaines parties de ce produit peuvent devenir très chaudes et provoquer des brûlures. Une attention particulière doit être accordée à la présence d'enfants ou de personnes vulnérables.

- Les enfants de moins de 3 ans, s'ils ne sont pas surveillés, doivent être tenus à l'écart de l'appareil.

- Cet appareil ne peut pas être utilisé par des enfants âgés de 8 ans ou plus et par des personnes ayant des capacités physiques, sensorielles ou mentales réduites, sans expérience ni connaissances suffisantes, à

moins qu'elles ne se trouvent sous la surveillance de quelqu'un ou qu'elles n'aient reçu les instructions nécessaires relatives à l'utilisation en toute sécurité de l'appareil et la compréhension des dangers inhérents.

- Les enfants ne doivent pas jouer avec l'appareil ;
- Le nettoyage et l'entretien à effectuer par l'utilisateur ne doivent pas être effectués par des enfants sans surveillance ;
- Gardez les enfants éloignés du câble d'alimentation ;
- La poignée lors de l'ouverture ou de la fermeture peut provoquer des blessures ;
- Il est interdit de s'asseoir, de grimper ou de se suspendre à la poignée lorsqu'elle est ouverte ;
- Lors de l'ouverture et de la fermeture de la poignée, faites attention aux enfants et aux personnes/animaux se trouvant à proximité ;
- Danger de blessures ! En raison de leurs petits doigts, les enfants peuvent se blesser dans l'espace situé entre la poignée et le corps du radiateur lors de la fermeture de celui-ci. Garder les enfants à l'écart ;

- Ne laissez jamais les enfants jouer avec le produit ou l'utiliser ;

N'installez pas l'appareil à proximité de rideaux, d'autres matériaux inflammables ou combustibles ou de récipients sous pression ;

- Il est déconseillé de sécher les tissus lavés sur les Radiateurs Électriques ;
- En cas de surchauffe accidentelle et/ou d'utilisation inadéquate, le circuit de la résistance peut être interrompu. Dans ce cas le radiateur ne peut plus être utilisé et doit être remplacé.
- Le radiateur doit être positionné de manière à permettre au contrôle électronique de détecter au mieux les températures ambiantes, loin de sources de chaleur extérieures.

1.1 Responsabilité du producteur

Le fabricant décline toute responsabilité pour les dommages aux personnes et aux biens causés par :

- Une utilisation de l'appareil autre que celle prévue ;
- Le non-respect des exigences du manuel d'utilisation ;
- L'altération ne serait-ce que d'une seule pièce de l'appareil ;
- L'utilisation de pièces de rechange non d'origine.

1.2 Mise à la casse



À la fin de la durée de vie, cet appareil doit être remis aux centres de collecte autorisés pour le recyclage, il ne s'agit pas d'un déchet ménager ordinaire. En cas de remplacement, il peut être envoyé à votre distributeur.

Ce type de comportement à la fin de la durée de vie d'un produit nous permet de protéger notre environnement et de limiter l'exploitation des ressources naturelles. Ce symbole, appliqué sur le produit indique l'obligation de le remettre à la fin de sa durée de vie à un centre de collecte spécialisé, conformément à la directive 2012/19/UE.

2. Généralités

Les instructions d'utilisation de ce livret se réfèrent aux radiateurs électriques Cordivari Design de la famille Extraslim et en particulier aux modèles :

Hauteur [mm]	Largeur [mm]	Puissance électrique [W]
BADGE ÉLECTRIQUE		
1755	512	650
MOVIE ÉLECTRIQUE		
1392	642	500
HAND ÉLECTRIQUE		
1200	514	450
GIULY SL ÉLECTRIQUE		
1750	620	850
BADGE HORIZONTAL ÉLECTRIQUE		
404	1604	520

Les radiateurs électriques d'ameublement de la famille Extraslim sont conçus pour allier esthétique et fonctionnalité, en favorisant une utilisation rationnelle de l'espace dans l'environnement dans lequel ils sont installés. Il est recommandé d'utiliser les produits de manière consciencieuse, conformément aux avertissements donnés dans la section 1.0 de ce document. Le produit fonctionne grâce à une électronique à radiofréquence composée de deux éléments. Le bloc d'alimentation situé à l'arrière droit du produit et l'interface utilisateur à distance RF sur laquelle les paramètres et/ou fonctions souhaités peuvent être réglés et programmés.

3. Caractéristiques techniques

- Tension d'alimentation 230 V AC 50Hz.
 - Degré de protection IP44.
 - Classe d'isolation électrique : Classe II, après installation sous la responsabilité de l'installateur.
 - Consommation en standby (veille) : < 0,5 W.
 - Contrôle électronique PID (Proportionnel-Intégral-Dérivé), activé par un relais+triac.
 - Fréquence radio : 2,4035 Ghz / 2,4055 Ghz / 2,4075 Ghz
 - Puissance émetteur RF maximum : <1mW.
 - Catégorie du récepteur : III
 - Câble d'alimentation de :
 - Version avec fiche Schuko L 1000 mm
 - Version avec Fil Pilote L 800 mm sans fiche - 3 conducteurs
- Le câble noir est un câble de communication applicable uniquement en France. **Il ne peut pas être mis à la terre. Il doit toujours être protégé.**
- Température ambiante : de 0 °C à +40 °C
 - Humidité : max. 85 % à 25 °C
 - Température de stockage de -10°C à +60 °C

• 4. Informations pour l'utilisateur

Pour le nettoyage des radiateurs peints, utiliser exclusivement un chiffon non abrasif imbibé d'eau.

Ne pas utiliser de détergents ou de substances agressives. Éviter toute autre solution basique ou acide, des substances chimiques ou industrielles de tout autre nature, des substances agressives ou corrosives (eau de javel, ammoniaque, soude...) Ne pas utiliser des chiffons ou des éponges abrasives.

5. Informations pour l'installateur

Le produit acheté est soumis aux réglementations générales de garantie qui sont indiquées sur le catalogue officiel Cordivari en vigueur. La garantie prend cours à partir de la date de livraison et elle devient nulle en cas d'altération et/ou d'enlèvement du numéro de lot de production. La garantie sera effective après l'examen des défauts éventuels et de leurs causes. Le matériel à remplacer ou à réparer devra être remis départ magasin au revendeur. L'engagement à fournir la garantie est subordonné aux conditions et prescriptions indiquées ci-après.

Le radiateur ne doit pas avoir subi de dommages pendant le transport, la manutention ou l'installation et aucune réparation et/ou altération ne doit avoir été effectuée de la part de tiers, sans autorisation préalable. Le matériel doit être stocké en bonnes conditions et à l'abri des intempéries avant d'être installé. L'installation du produit doit être effectuée par du personnel qualifié et conformément aux instructions fournies par la présente et à toutes les réglementations concernant les équipements et la sécurité nationales et locales. Ne pas installer les radiateurs dans des locaux en présence de vapeurs de chlore ou d'exhalations corrosives, par exemple piscines, saunas, bains thermaux.

6. Positionnement dans des salles de bain

Les radiateurs électriques Cordivari, étant équipés de résistance électrique de Classe II d'isolation et indice de protection minimal IP44, doivent être positionnés dans des zones avec degré de dangerosité 3 (voir figure). Toutefois, il faut toujours se référer aux normes d'installation nationales. La prise d'alimentation et l'interrupteur différentiel doivent être positionnés nécessairement dans une zone 3 et aucun élément de commande électrique ne doit être accessible à une personne qui utiliserait la douche ou la baignoire.

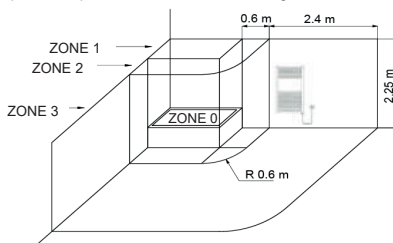

Positionner le radiateur afin qu'aucun obstacle ne se trouve à une distance inférieure de 100 mm de l'appareil.

7. Fixation murale

Le montage mural des radiateurs électriques doit être effectué en suivant les instructions contenues dans l'emballage des supports de fixation et la figure ci-dessous. Les systèmes d'expansion (vis + chevilles) sont indiqués pour une utilisation sur des parois

compactes ou en briques creuses. Pour les parois en matériaux différents, il revient à l'installateur d'adopter les systèmes de fixation plus appropriés. Ne pas positionner le radiateur devant la prise d'alimentation électrique. Le radiateur ne doit pas être installé immédiatement au-dessous d'une prise de courant.

8. Branchement

Avant le branchement, vérifier que la tension nominale de l'appareil (230 Vca 50 Hz) est égale à la tension de réseau, et que la prise est en mesure de débiter le courant nominal correspondant à la puissance maximale du modèle choisi, en outre cette prise doit être commandée par un interrupteur bipolaire sur lequel intervenir pour la mise en marche et l'extinction du radiateur. En cas d'endommagement, le câble d'alimentation de ces radiateurs peut être remplacé, la réparation doit être effectuée seulement et exclusivement par le constructeur.

9. Montage de la télécommande RF

La télécommande RF peut être installée sur le mur ou placée sur une table à l'aide du support de table.

• Installation murale :

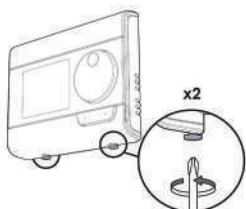

- a) Dévisser les 2 vis situées sous le thermostat et retirez le support mural.

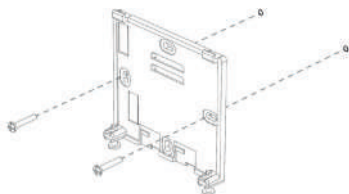

- b) Fixer le panneau au mur avec les deux vis fournies, en utilisant les trous horizontaux et verticaux

• Support de table

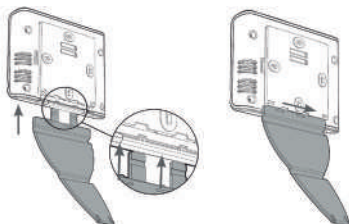

- a) Insérer les 2 pivots dans le panneau mural
b) Faire glisser le support vers la droite

• Installation des batteries

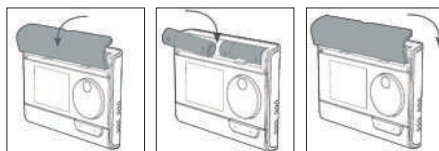

- a) Retirer le couvercle du compartiment des batteries situé à l'avant du thermostat
b) Insérer les 2 batteries AA fournies. Lors de l'introduction des batteries, veiller à ce que la polarité soit correcte, conformément à l'indication du thermostat
c) Remettre en place le couvercle du compartiment des batteries

10. Connexion Récepteur/Télécommande RF

La télécommande RF et le récepteur RF ne sont pas connectés de série. Un maximum de cinq récepteurs RF peut être connecté à chaque télécommande RF, c'est-à-dire cinq produits différents, qui fonctionneront toutefois dans le même mode et avec les mêmes réglages.

• Connexion RF

- a) Allumer le récepteur en appuyant sur la touche
b) Activer le mode de connexion sur le récepteur en appuyant sur la touche mémo pendant 5 secondes



- Le témoin à LED du récepteur se met à clignoter en ROUGE
c) Activer le mode de connexion sur la télécommande en activant le mode de protection hors-gel en appuyant 3 fois sur la touche mode puis sur la touche OK pendant 5 secondes.

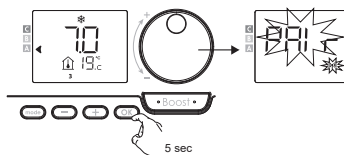

- d) Lorsque la télécommande et le récepteur RF sont connectés, le symbole (📶) est affiché en permanence
e) Pour annuler la connexion, appuyez sur la touche mémo pendant plus de 10 secondes sur le récepteur RF
Tableau indiquant l'état de connexion entre la télécommande et le récepteur

État de la communication RF	État et couleur de la LED
Standby	Éteinte
Aucune connexion RF	Rouge
Connexion RF	Rouge clignotante

Annulation de la connexion RF	Rouge clignotant rapide
Connexion RF OK	Vert
Message RF reçu	Vert - clignotement rapide 1 s

Tableau indiquant le mode de fonctionnement

État de la communication RF	État et couleur de la LED
Standby	Éteinte
Mise en marche	Vert
Chauffage allumé	Rouge
Boost	Rouge clignotante
Protection hors-gel, détection d'ouverture de fenêtre	Verte clignotante
Actionnement manuel (bouton MÉMO)	Orange clignotant

11. Utilisation du Récepteur sans la télécommande

En contrôlant uniquement le récepteur, le radiateur peut être mis en marche manuellement et temporairement. Avec un appui rapide sur le bouton : Le témoin 1 s'allume. Ensuite, par des appuis successifs, le témoin 1 passera successivement de l'état allumé (relais allumé) à l'état éteint (relais éteint). Cette commande manuelle sera annulée lors de la prochaine commande reçue. Si aucune télécommande n'est apparée, la fonction de limitation de la surface n'est pas active. La durée du mode forcé est de 1 heure maximum. L'appareil est conçu pour être sûr tant en utilisation normale que dans des conditions anormales, quels que soient l'état et le réglage de la fonction de limitation de la surface.

12. Description Récepteur et Télécommande RF

• **Boutons de la télécommande**

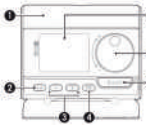
	1) Compartiment des batteries
	2) Mode => Sélection des modes de fonctionnement
	3) Boutons + et - permettant de régler les températures, la date, l'heure et le programme hebdomadaire
	4) OK => Enregistrement des paramètres
	5) Bouton Boost
	6) Bouton de sélection de la température
	7) Écran LCD

• **Description des indicateurs à l'écran**

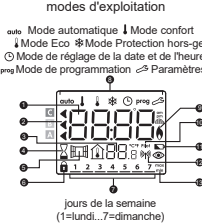
	(1) Température ambiante courante / limitation de la température de surface
	(2) Consommation d'énergie
	(3) Limitation de la température de surface/température ambiante courante
	(4) Indicateur lumineux Boost
	(5) Indicateur occupation de détection d'ouverture de fenêtre
	(6) Pavé verrouillé
	(7) Jours de la semaine
	(8) Modes de fonctionnement
	(9) Indicateur Chauffage
	(10) Indicateur de fil pilote (France uniquement)
	(11) Indicateur batterie à plat
	(12) Indicateur de transmission radio
	(13) Indicateur de transmission radio

		Mise en marche / mode veille
		Connexion - mise en service manuel du chauffage

13. Chauffage avec point de consigne température ambiante ou avec point de consigne température de surface

Le radiateur permet de choisir entre deux modes de fonctionnement :

- Chauffage avec « Point de consigne température ambiante » : Dans ce mode, le contrôle de la température ambiante est mise en œuvre avec une limitation de la température de surface du produit.

- Chauffage avec « Point de consigne température de surface » : Dans ce mode, le contrôle de la température de surface est mise en œuvre avec une limitation de la température ambiante.

Le réglage par défaut est le mode Chauffage avec température de consigne ambiante.

Réglage du mode :

Appuyer sur la touche Mode de la télécommande pendant 5 secondes	
L'écran d'information apparaît	
Appuyer brièvement 2 fois sur la touche Mode de la télécommande	
L'écran d'information apparaît CO NF au premier appui USE r au deuxième appui	
Confirmer en appuyant sur la touche OK pendant 10 secondes	
L'écran d'information apparaît	
Appuyer simultanément sur les touches (+) et (OK) pendant 10 secondes	
L'écran Pro (réglages installateur avancés) apparaît	Pro = Réglages avancés installateur
Appuyer sur Ok pour confirmer	
L'écran d'information apparaît Ctrl clignote	
L'écran d'information AMB tP apparaît	

Appuyer sur les boutons - ou + pour passer d'un mode à l'autre	
Appuyer 3 fois sur la touche Mode pour confirmer et quitter	

14. Modes de fonctionnement

Avant d'effectuer toute procédure de réglage, s'assurer que le clavier est déverrouillé.

14.1 Accès/Mode veille

Lorsque le dispositif est en mode veille, 2 lignes s'affichent à l'écran de la télécommande. Pour quitter le mode veille, appuyer sur le bouton de veille (se référer au manuel d'utilisation du dispositif).



14.2 Sélection du mode de fonctionnement

Le bouton () permet d'adapter la programmation du fonctionnement du dispositif aux besoins de l'utilisateur, en fonction de la saison, de l'occupation ou non de la maison. Sélectionner le mode souhaité en appuyant une ou plusieurs fois sur le bouton ().

Séquences des modes :

auto	→	↓	→	↓	→	*
Auto		Confort		Éco		Protection hors-gel

Description générale des modes :

Mode auto

En mode automatique, le dispositif passera automatiquement du mode Confort au mode Éco selon la programmation définie.

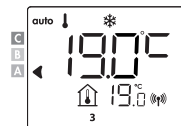

Il y a trois cas différents selon les paramètres :

1. Programmation hebdomadaire et journalière

Le dispositif a été programmé et exécute les commandes des modes Confort et Éco en fonction des réglages et des périodes de temps sélectionnés (voir le chapitre « Programmmations hebdomadaire et journalière intégrées »).

2. Contrôle par câble de communication (Fil Pilote, France uniquement)

3. Programmation hebdomadaire non réglée

Si le programme hebdomadaire n'est pas réglé, le radiateur fonctionnera en permanence en mode Confort.

Mode Confort

Mode Confort non-stop. Le dispositif fonctionnera 24 heures sur 24 pour atteindre la température de consigne (par exemple, 19°C pour le chauffage avec le point de consigne de température ambiante et 60°C pour le chauffage avec le point de consigne de température de surface). Le niveau de température du mode Confort peut être réglé par l'utilisateur.

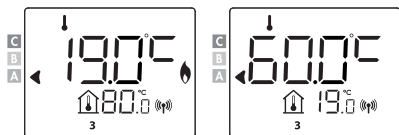

Mode Éco

Le mode Éco entraîne une réduction de la température du mode Confort de 3,5°C lorsque le chauffage est en mode avec point de consigne température ambiante et réduite de 3,0°C lorsque le chauffage est en mode avec point de consigne température de surface. Cela permet de baisser la température sans avoir à modifier le réglage du mode Confort. Sélectionner ce mode pour les courtes absences (entre 2 et 24h) et la nuit.

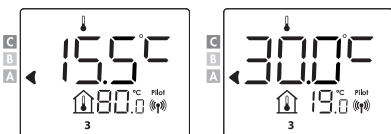

Mode Protection hors-gel

Mode Protection hors-gel. Ce mode permet de protéger sa maison contre les effets du froid (tuyaux gelés, etc.) tout en maintenant en permanence une température minimale de 7°C avec point de consigne température ambiante, 10,0°C avec point de consigne température de surface. Sélectionner ce mode pour les absences de longue durée (plus de 5 jours).

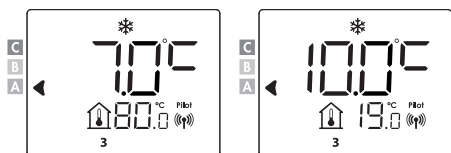

14.3 Fonction Boost

Important : le mode Boost peut être activé à tout moment, quel que soit le mode de fonctionnement utilisé (Auto, Confort, Éco ou Protection hors-gel).

Pour activer le mode Boost, appuyer sur

Au cours de la première minute, on peut varier la durée du Boost de 0 à la durée maximale de la fonction en appuyant sur et .

Cette modification sera sauvegardée et exécutée lors du

prochain Boost.

La température souhaitée sera réglée au niveau maximum pendant la période de temps requise.

Premier appui : Boost



Remarques : Au bout d'une minute, on peut modifier temporairement la durée : elle ne sera valable que pour le Boost actif, donc pas récurrent.

Si la température ambiante atteint la température maximale du mode Boost, le dispositif s'éteint mais le mode Boost est toujours actif. Le temps restant est toujours affiché, le symbole Boost est actif. L'indicateur de chauffage clignote à l'écran. Lorsque la température descend en dessous de la valeur maximale autorisée, le mode Boost redémarre jusqu'à ce que le temps restant soit écoulé. Pour désactiver le mode Boost, appuyer à nouveau sur . Le curseur passe au mode auparavant actif et la température réglée s'affiche.

14.4 Réglage de la température de Confort

La température de Confort peut être réglée à partir du mode automatique et du mode Confort. La température par défaut est de 19°C. Les touches et permettent de régler la température de 7°C à 30°C par intervalles de 0,5°C dans le cas d'un chauffage avec un point de consigne température ambiante.

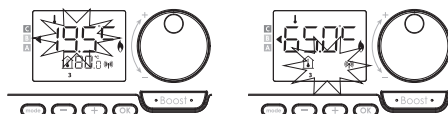

20°C à 80°C, par intervalles de 5°C, en cas de chauffage avec point de consigne température de surface.

14.5 Affichage de la température de surface mesurée

Depuis le mode Auto :

Appuyer sur

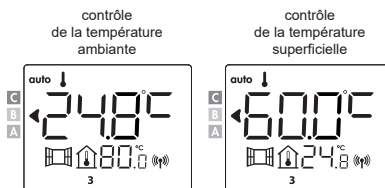

Appuyer sur ou pour choisir le radiateur (dans le cas

où plusieurs dispositifs sont connectés à la commande RF)

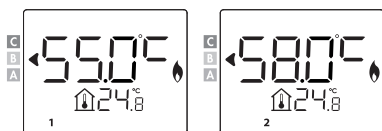

Appuyer sur **OK** ou **↵** pour revenir au mode Auto

14.6 Affichage de la limitation de la température ambiante

Depuis le mode Auto :

Appuyer sur **↵**

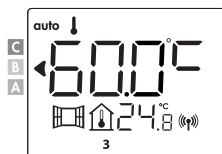

Appuyer sur **OK** ou **↵** pour revenir au mode Auto



14.7 Consommation d'énergie

L'indicateur apparaît en mode Auto, Confort, Éco et Protection hors-gel, quel que soit le niveau de température

		contrôle de la température ambiante	contrôle de la température superficielle
C - Rouge augmentation de consommation	chauffage avec une température ambiante de consigne >22°C chauffage avec consigne de température superficielle >40°C		
B - Orange moyen consommation	19°C< chauffage avec température ambiante de consigne 5/22°C 40°C< chauffage avec température de consigne superficielle >40°C		
A - Green réduction de la consommation	chauffage avec une température ambiante de consigne 5/19°C chauffage avec consigne de température superficielle <40°C		

• Affichage de la consommation d'énergie estimée en kWh

Pour afficher cette estimation, à partir des modes Auto, Confort, Éco ou Protection hors-gel, appuyer sur **OK**. Pour quitter le mode d'affichage de la consommation : appuyer sur n'importe quel bouton, le dispositif revient automatiquement au mode activé auparavant.

• Réinitialisation du compteur d'énergie

Pour réinitialiser le compteur d'énergie, à partir des modes Auto, Confort, Éco ou Protection hors-gel, procéder comme suit :

• Appuyer sur **OK**

• Appuyer simultanément pendant plus de 5 secondes sur **+** et **-**

Pour quitter la réinitialisation du compteur d'énergie, appuyer sur n'importe quel bouton : le dispositif revient automatiquement au mode auparavant actif.

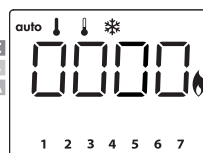

14.8 Verrouillage / Déverrouillage

• Verrouillage pavé

Pour verrouiller le pavé, appuyer sur les boutons **+** et **-** et les maintenir enfoncés pendant 10 secondes. Le symbole du cadenas apparaît à l'écran. Le pavé est verrouillé.

• Déverrouillage du pavé

Pour déverrouiller le pavé, appuyer sur les boutons **+** et **-** et les maintenir enfoncés pendant 10 secondes. Le symbole du cadenas apparaît à l'écran. Le pavé est déverrouillé.

14.9 Réglage de la date et de l'heure

<p>À partir des modes Auto, Confort, Éco ou Protection hors-gel, appuyer sur ↵ pendant 5 secondes. Le curseur se déplace sur le jour à programmer et sur le mode Heure.</p>	<p>5 sec</p>
<p>Les deux chiffres de l'heure clignotent. Sélectionner l'heure en appuyant sur + et -. Sauvegarder en appuyant OK.</p>	<p>1 2</p>

<p>Les deux chiffres des minutes clignotent. Sélectionner l'heure en appuyant sur (+) et (-) Sauvegarder en appuyant sur OK</p>									
<p>Le curseur clignote sur le chiffre 1 (représentant le lundi). Sélectionner la date en appuyant sur (+) et (-) Sauvegarder en appuyant sur OK</p>									
<table border="1"> <tr> <td>1. Lundi</td> <td>5. Vendredi</td> </tr> <tr> <td>2. Mardi</td> <td>6. Samedi</td> </tr> <tr> <td>3. Mercredi</td> <td>7. Dimanche</td> </tr> <tr> <td>4. Jeudi</td> <td></td> </tr> </table>	1. Lundi	5. Vendredi	2. Mardi	6. Samedi	3. Mercredi	7. Dimanche	4. Jeudi		
1. Lundi	5. Vendredi								
2. Mardi	6. Samedi								
3. Mercredi	7. Dimanche								
4. Jeudi									

Pour modifier et/ou attribuer un programme appuyer sur OK
 Pour quitter le mode de réglage de l'heure et de la date, appuyer sur OK 3 fois

14.10 Aperçu des programmes

Confort → Éco → P1 → P2 → P3

Le réglage par défaut de la commande est Confort non-stop pendant 7 jours par semaine.

Confort : le dispositif fonctionnera en mode Confort 24 heures sur 24 chaque jour sélectionné.

Éco : le dispositif fonctionnera 24 heures sur 24 en mode Éco.
 Remarque : les paramètres d'abaissement de la température peuvent être définis, voir les réglages utilisateur.

P1 : le dispositif fonctionnera en mode Confort pendant 1 intervalle de temps, par ex. de 6 h à 22 h (et en mode Éco de 22 h à 6 h).

P2 : le dispositif fonctionnera en mode Confort pendant 2 intervalles de temps, par ex. de 6 h à 9 h et de 16 h à 22 h (et en mode Éco de 9 h à 16 h et de 22 h à 6 h).

P3 : le dispositif fonctionnera en mode Confort pendant 3 intervalles de temps, par ex. de 6 h à 8 h, de 12 h à 14 h et de 18 h à 23 h (et en mode Éco de 23 h à 6 h, de 8 h à 12 h et de 14 h à 18 h).

Remarque : Si les temps standard de P1, P2 et P3 ne vous conviennent pas, vous pouvez les modifier, mais cette fois-ci, cela s'applique à tous les jours de la semaine sur lesquels P1, P2 ou P3 sont réglés.

14.11 Réglage du programme hebdomadaire

<p>1</p> <p>À partir des modes de protection Auto, Confort, Éco ou Protection hors-gel, appuyer sur OK pendant 5 secondes. Lorsque le curseur se déplace sur le symbole de mise à l'heure, appuyer brièvement sur OK.</p>	
<p>2</p> <p>Appuyer sur (+) ou (-) pour régler le programme hebdomadaire.</p>	
<p>3</p> <p>Sélectionner le programme souhaité avec (+) ou (-). Si vous le souhaitez, les temps standard peuvent être réglés : appuyer sur OK pendant au moins 5 secondes. Si les temps standard s'appliquent : appuyer sur OK pour régler le jour suivant (passez à l'étape 4).</p>	
<p>3.1</p> <p>L'heure de début clignote et avec (+) ou (-), cette heure peut être modifiée par intervalles de 30 minutes. Appuyer sur OK pour sauvegarder.</p>	
<p>3.2</p> <p>L'heure de fin clignote et avec (+) ou (-), cette heure peut être modifiée par intervalles de 30 minutes. Appuyer sur OK pour sauvegarder.</p>	
<p>4</p> <p>Le deuxième jour (mardi) clignote. Répéter la procédure décrite ci-dessus pour chaque jour de la semaine.</p>	

5 Une fois le programme choisi pour chaque jour, confirmer la sélection en appuyant sur **OK**. Les jours de la semaine apparaissent à l'écran avec les programmes que vous avez définis pour eux. Appuyer deux fois sur **OK** pour quitter le mode de programmation et revenir au « Mode automatique ». Si vous n'appuyez sur aucun bouton pendant plusieurs minutes, l'appareil revient automatiquement en « Mode automatique ».

14.12 Affichage du programme hebdomadaire réglé

À partir des modes Auto, Confort, Éco ou Protection hors-gel, appuyer sur **OK** pendant 5 secondes. En appuyant deux fois sur **OK** (Confort, Éco, P1, P2 ou P3), l'écran devant l'utilisateur fera défiler le programme pour chaque jour de la semaine (Confort, Éco, P1, P2 ou P3). Pour quitter le mode d'affichage du programme, appuyer sur **OK** deux fois.

14.13 Changement temporaire du programme hebdomadaire

Cette fonction permet de modifier de manière temporaire la température à programmer jusqu'à la modification successive programmée pour la température ou le passage au jour suivant.

Exemple :

La commande est en mode Auto, le programme de fonctionnement est Éco 15,5°C en cas de chauffage avec point de consigne température ambiante et par exemple 30°C en cas de chauffage avec point de consigne température de surface

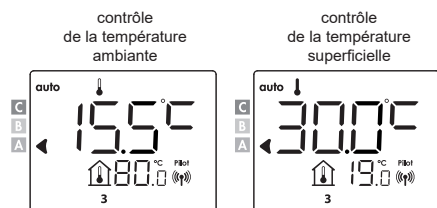

En appuyant sur **+** ou **-**, vous pouvez modifier temporairement la température souhaitée, par exemple 18°C en cas de chauffage avec point de consigne température ambiante et par exemple 45°C en cas de chauffage avec point de consigne température de surface

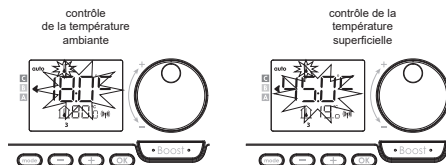

Cette modification est automatiquement annulée lors du prochain changement de programme ou du passage au jour suivant.

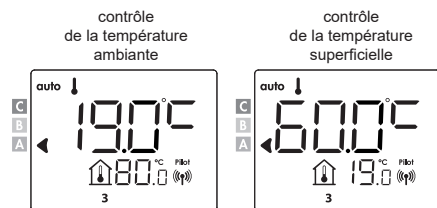

14.14 Détection d'ouverture de fenêtre

La détection d'ouverture de fenêtre est sensible aux changements de température. L'unité de commande réagit à l'ouverture des fenêtres en fonction de différents paramètres : réglage de la température, augmentation et diminution de la température ambiante, température extérieure, position de l'unité de commande, etc. Si l'unité de commande est proche d'une porte d'entrée, l'air de détection peut être perturbé par l'ouverture de la porte. Si cela pose un problème, nous vous recommandons de désactiver la détection des fenêtres (voir les réglages installateur).

Lorsque, à l'ouverture d'une fenêtre, la commande procède à un cycle de réduction de la température, un compteur de protection hors-gel apparaît sur l'écran pour indiquer la durée du cycle. Le compteur est automatiquement remis à zéro la prochaine fois que la protection hors-gel est activée. En appuyant sur un bouton, le mode de protection hors-gel est désactivé.

Remarque : si une augmentation de la température est détectée, la commande revient automatiquement au mode précédent.

14.15 Réglages utilisateur

Accès

À partir des modes Auto, Confort, Éco ou Hors-gel :



Schéma de la succession des réglages :

Réduction de la température Éco → Protection contre le gel → Limites supérieure et inférieure de la température de Confort → Limitation de la température ambiante → Limitation de la température de surface → Température maximale de Boost → Réinitialisation des réglages usine

14.16 Réduction de la température Éco

Chauffage avec point de consigne température ambiante :

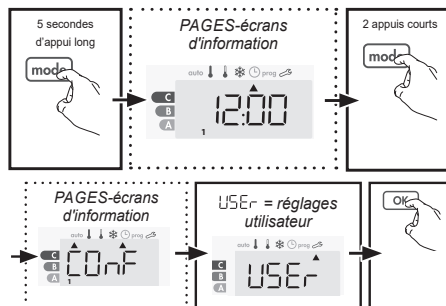
La réduction est préréglée à -3,5°C sur la base de la température de référence Confort. On peut la varier de -1°C à -8°C, par intervalles de 0,5°C.

Important : quel que soit le niveau de réduction réglé, la température de référence Éco ne dépasse jamais 19°C.

Chauffage avec point de consigne température de surface :

La réduction est préréglée à -30°C sur la base de la température de référence Confort. On peut la varier de -5°C à -60°C, par intervalles de 5°C.

Important : quel que soit le niveau de réduction réglé, la température de référence Éco ne dépasse jamais 45°C.

Appuyer sur **+** ou **-** pour régler la valeur souhaitée

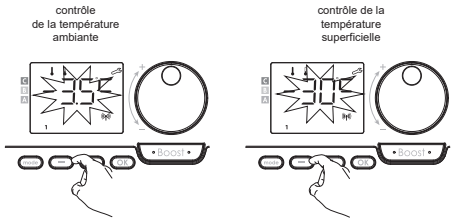

Pour confirmer ou passer au réglage suivant, appuyer sur **+** ou **-**. Pour confirmer et fermer les réglages, appuyer 2 fois sur **OK**.

14.17 Protection hors-gel

Chauffage avec point de consigne température ambiante : Le dispositif est préréglé à 7°C ; la valeur de réglage Hors-gel peut être modifiée de 5°C à 15°C, par intervalles de 0,5°C.

Chauffage avec point de consigne température de surface : est préréglé à 10°, le point de consigne de la protection contre le gel ne peut pas être modifié :

Appuyer sur **+** ou **-** pour régler la valeur souhaitée

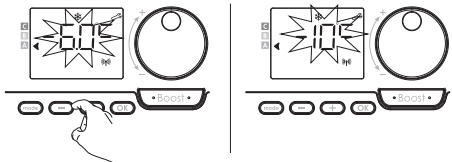

Pour confirmer ou passer au réglage suivant, appuyer sur **OK**. Pour confirmer et fermer les réglages, appuyer 2 fois sur **OK**.

14.18 Limitation de la température minimale

Chauffage avec point de consigne température ambiante : Le seuil minimal est préréglé à 7°C ; il peut être modifié de -7°C à 15°C, par intervalles de 1°C.

Chauffage avec point de consigne température de surface :

Le seuil minimal est préréglé à 20°C ; il peut être modifié de -20°C à 40°C, par intervalles de 5°C. Pour modifier le seuil minimal, appuyer sur **+** ou **-** et confirmer en appuyant sur **OK**. Si l'on ne veut pas apporter de modifications, appuyer sur **OK** ; le dispositif propose automatiquement de régler le seuil maximum. Pour confirmer et fermer les réglages, appuyer 2 fois sur **OK**.

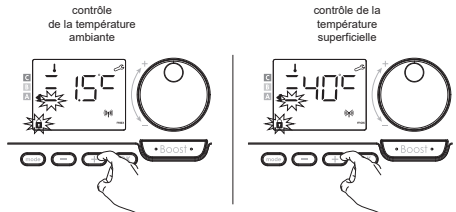

14.19 Limitation de la température ambiante

Le seuil maximal est préréglé à 30°C ; il peut être modifié de 19°C à 30°C, par intervalles de 1°C. Appuyer sur **+** ou **-** pour afficher la valeur souhaitée. Pour confirmer ou passer au réglage suivant, appuyer sur **OK**. Pour confirmer et fermer les réglages, appuyer 2 fois sur **OK**.

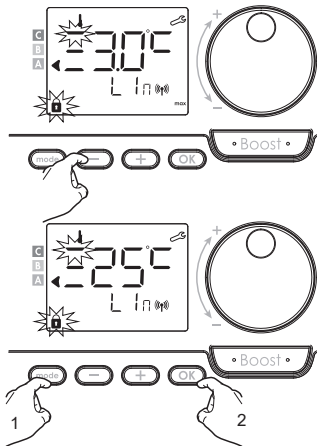

14.20 Limitation de la température de surface

Le seuil maximal est préréglé à 80°C ; il peut être modifié de 40°C à « non », par intervalles de 5°C. Appuyer sur **+** ou **-** pour afficher la valeur souhaitée. Pour confirmer ou passer au réglage suivant, appuyer sur **OK**. Pour confirmer et fermer les réglages, appuyer 2 fois sur **OK**.

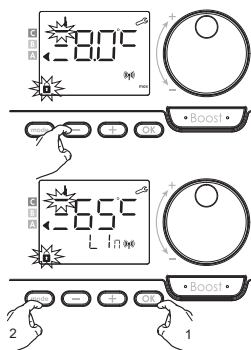

En cas de sélection de « non », la commande ne tiendra pas compte de la limitation de la température de surface.

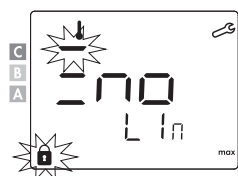

14.21 Durée maximale du Boost

La durée maximale du Boost est pré-réglée à 60 minutes. Il est possible de la modifier de 30 à 90 minutes, par intervalles de 30 minutes.

Le symbole Boost et l'indicateur de chauffage s'affichent à l'écran et la durée pré-réglée de 60 minutes clignote. Appuyer sur (+) ou (-) pour régler la durée souhaitée. Pour confirmer ou passer au réglage suivant, appuyer sur OK. Pour confirmer et fermer les réglages, appuyer 2 fois sur OK.

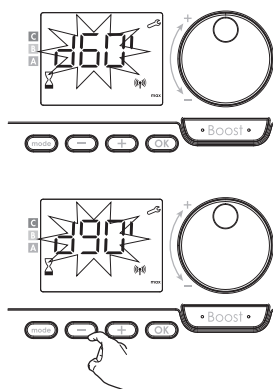

14.22 Rétablissement des réglages d'usine

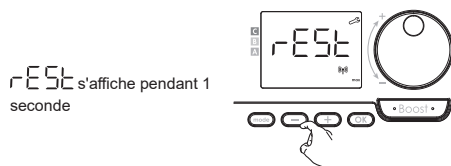

RESET s'affiche pendant 1 seconde

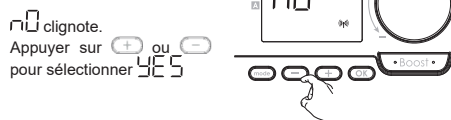

no clignote. Appuyer sur (+) ou (-) pour sélectionner YES

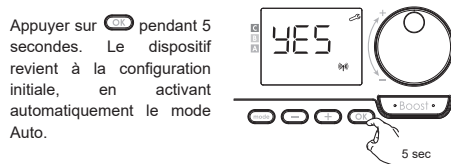

Appuyer sur OK pendant 5 secondes. Le dispositif revient à la configuration initiale, en activant automatiquement le mode Auto.

Générale	Réglage température ambiante	Réglage température de surface
Référence température Confort	19 °C	60 °C
Durée du Boost	60 min	60 min
Verrouillage clavier	Désactivé	Désactivé

Réglages utilisateur

Niveau de réduction Éco	-3,5 °C	-30 °C
Protection hors-gel	7 °C	10 °C
Limitation minimale de la température Confort	7 °C	20 °C
Limitation maximale de la température Confort	30 °C	80 °C
Limitation de la température ambiante	30 °C	30 °C
Limitation de la température de surface	80 °C	80 °C
Durée maximale du Boost	60 min	60 min

Appuyer 2 fois sur OK pour confirmer et fermer les réglages.

14.23 Réglages installateur

Accès

À partir des modes Auto, Confort, Éco ou Hors-gel :



Schéma de la succession des réglages :

Détection d'ouverture de fenêtre → Fonction d'optimisation → Verrouillage avec code PIN → Réinitialisation aux réglages usine

Détection d'ouverture de fenêtre

Le mode automatique de détection d'ouverture de fenêtre est actif par défaut.

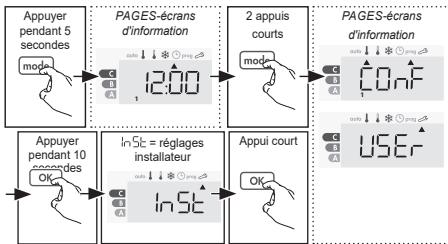
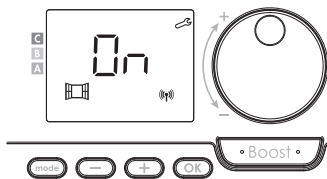

Appuyer sur **+** ou **-**.

On = Mode automatique activé.

OFF = Mode automatique désactivé.

Pour confirmer ou passer au réglage suivant appuyer sur **OK**.
Pour confirmer et fermer les réglages, appuyer 3 fois sur **OK**.

Fonction d'optimisation

En mode OPTI ÉCO (efficacité énergétique), la commande calcule le meilleur compromis pour une économie d'énergie maximale pendant les phases de chauffage et de refroidissement programmées. Une légère diminution du niveau de température au début et à la fin de la période de confort a permis de maximiser les économies d'énergie.

En mode OPTI CONFORT (efficacité de confort), la commande calcule le meilleur compromis pour un confort maximal pendant les phases de chauffage et de refroidissement programmées. La priorité est donnée à l'avance et au maintien de la température de confort pendant les périodes de Confort. Le mode OPTI CONFORT est actif par défaut. Le mot **OP** : / apparaît brièvement sur l'écran et alterne ensuite avec le mode **ConF**, **ÉCO** ou **OFF** réglé.

ConF = fonction d'optimisation activée pour le mode OPTI CONFORT, priorité au confort.

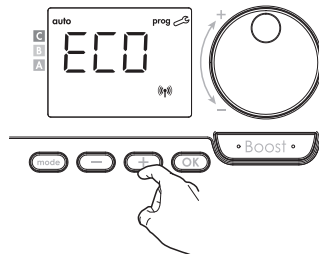
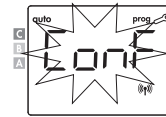
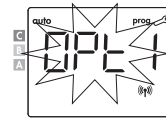

Appuyer sur **+** ou **-**.

CONF = fonction d'optimisation activée pour le mode OPTI CONFORT, priorité à l'efficacité du confort.

ÉCO = fonction d'optimisation activée pour le mode OPTI ÉCO, priorité à l'efficacité énergétique.

OFF = fonction d'optimisation désactivée.

Pour confirmer ou passer au réglage suivant appuyer sur **OK**.
Pour confirmer et fermer les réglages, appuyer 3 fois sur **OK**.

Verrouillage avec code PIN

Aperçu

Vous pouvez définir vous-même le code PIN à 4 chiffres qui, une fois activé, rend les fonctions suivantes indisponibles :

- Sélection du mode Confort : seuls les modes Auto, Éco et Protection hors-gel sont disponibles.
- Réglage de la température de Confort, Éco et Protection hors-gel.
- Modification du programme hebdomadaire.
- Réglage de la détection d'ouverture de fenêtre

Trois étapes importantes sont nécessaires lorsque vous utilisez la protection par « clavier par code PIN » pour la première fois :

- 1- Initialisation du code PIN, saisie du code PIN prédéfini (0000) pour accéder à la fonction.
- 2- Activation du code PIN pour verrouiller les paramètres à protéger.
- 3- Personnalisation du code PIN, c'est-à-dire remplacement des chiffres (0000) par un code personnalisé à quatre chiffres.

Initialisation du code PIN

Par défaut le code PIN n'est pas activé. = 00FF

1- Le code PIN par défaut est 0000.

Utiliser (+) ou (-) pour sélectionner le chiffre 0. Le 0 clignote, confirmer en appuyant sur OK.

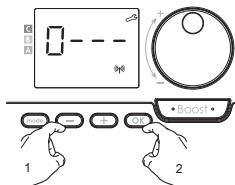

2- Pour les chiffres restants, sélectionner le chiffre 0 en appuyant sur OK. Lorsque 0000 s'affiche, appuyer à nouveau sur OK pour confirmer.

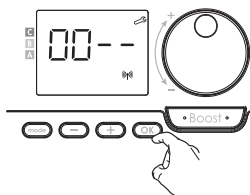

Le code PIN est initialisé et l'appareil propose automatiquement le réglage suivant : activation du code PIN.

Activation / désactivation du code PIN

L'écran affiche 00FF

Appuyer sur (+) ou (-) pour activer le code PIN

000 = Code PIN activé.

00FF = Code PIN activé

Pour confirmer ou passer au réglage suivant appuyer sur OK. Le code PIN a été activé.

Les paramètres énumérés dans « Aperçu » ne peuvent pas être modifiés.

Personnalisation du code PIN

Lorsque 000 s'affiche, appuyer sur OK pendant au moins 5 secondes.

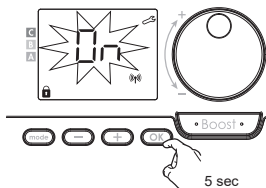

Le code 0000 est affiché et le 1er chiffre clignote.

Avec (+) ou (-), sélectionner le chiffre souhaité, puis appuyer sur OK pour le confirmer.

Procéder de la même manière pour les trois autres chiffres.

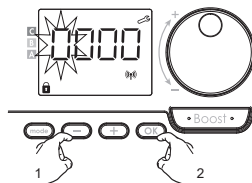

Appuyer sur OK pour confirmer. À présent le nouveau code a été sauvegardé. Appuyer à nouveau sur OK pour fermer le mode de configuration du code PIN et revenir au début des réglages de l'installateur.

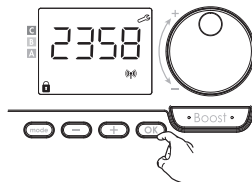

Appuyer sur OK 3 fois pour confirmer et fermer les réglages de l'installateur.

Rétablissement des réglages usine

Si la protection par code PIN est désactivée, les réglages de l'utilisateur et de l'installateur peuvent être réinitialisés à leurs valeurs d'origine. r EST est affiché



r clignote

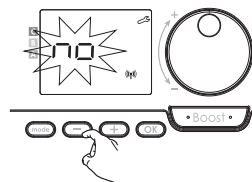

Appuyer sur (+) ou (-) pour sélectionner

Appuyer sur OK pendant 5 secondes.

Le dispositif revient à la configuration initiale, en activant automatiquement le mode Auto.

Générale	Réglage température ambiante	Réglage température de surface
Référence température Confort	19 °C	60 °C
Durée du Boost	60 min	60 min
Verrouillage clavier	Désactivé	Désactivé

Réglages utilisateur

Niveau de réduction Éco	-3,5 °C	-30 °C
Protection hors-gel	7 °C	10 °C
Limitation minimale de la température Confort	7 °C	20 °C
Limitation maximale de la température Confort	30 °C	80 °C
Limitation de la température ambiante	30 °C	30 °C
Limitation de la température de surface	80 °C	80 °C
Durée maximale du Boost	60 min	60 min

Réglages installateur

Détection d'ouverture de fenêtre	Activé	Activé
Fonction d'optimisation	Option confort	Option confort
Protection du code PIN	Désactivé	Désactivé
Valeur du code PIN	0000	0000

Réglages avancés installateur

Chauffage avec température de consigne ambiante ou de surface	Chauffage avec température de consigne ambiante	Chauffage avec température de consigne de surface
Étalonnage du capteur de température de surface	0,0	0,0
Étalonnage du capteur de température ambiante	0,0	0,0
Puissance du radiateur	500 W	500 W

Pour quitter les réglages, appuyer sur  3 fois.

15. Dépannage

Tout d'abord, assurez-vous que le récepteur et la télécommande sont appariés (voir la vérification de l'appairage).

Le récepteur ne marche pas :

- Pas d'alimentation au récepteur : vérifier l'interrupteur ou le fusible du circuit d'alimentation.

- Vérifier les batteries du thermostat auquel il est relié.

- Un autre émetteur pourrait provoquer une interférence qui empêche la connexion entre le thermostat et le récepteur de fonctionner correctement. La transmission radio ne fonctionne pas correctement :

1 - Le récepteur ne capte pas le code envoyé par l'émetteur.

- Remplacer les batteries de l'émetteur (se référer à leur mode d'emploi).

- Supprimer le code enregistré, se référer à la section « Réinitialisation du relais » (voir page 3).

- Réappairer l'émetteur avec un récepteur, se référer à la section « Appairage » (voir page 2).

2 - Pas d'appairage entre le récepteur et le thermostat ou la télécommande.

- Supprimer le code enregistré, se référer à la section « Réinitialisation du relais » (voir page 3).

3 - Réappairer l'émetteur avec un récepteur, se référer à la section « Appairage » (voir page 2).

- Des interférences d'ondes radio affectent le récepteur ou la télécommande (par exemple, par des radioamateurs, un écran de télévision, etc.) : - Éloigner l'émetteur de la zone affectée.

- Essayer d'éloigner le récepteur ou la source de l'interférence. Perte de connexion entre le récepteur et le thermostat ou la télécommande : - Après plus de 3 heures, le témoin ROUGE se met à clignoter en continu et le cycle suivant commence - le contact passe à l'état ON (c'est-à-dire fermé entre les bornes 2 et 3) pendant 1 minute, puis passe à l'état OFF (c'est-à-dire fermé entre les bornes 1 et 2) pendant 9 minutes.

Le mode de protection est alors actif, le témoin rouge clignote une fois toutes les 2 secondes.

- Supprimer le code enregistré, se référer à la section « Réinitialisation du relais » (voir page 3).

- Réappairer l'émetteur avec un récepteur, se référer à la section « Appairage » (voir page 2). Le récepteur est hors de portée de l'émetteur.

- Rapprocher l'émetteur du récepteur. Pour un fonctionnement optimal, le récepteur doit être placé au centre de la maison, de l'appartement ou de la zone à couvrir.

Si le problème persiste, contacter le Service d'Assistance.

DÉCLARATION DE CONFORMITÉ

La Société Cordivari S.r.l. ayant siège à Morro D'Oro (TE) dans la Zone industrielle de Pagliara, déclare, sous sa propre responsabilité, que les Radiateurs électriques visés au par. 2 sont conformes aux normes suivantes:

EN 60335-1:2012 + AC:2014 + A11:2014 + A13:2017 + A1:2019 + A14:2019 + A2:2019	EN 61000-4-4:2012
EN 60335-2-43:2003 + A1:2006 + A2:2008	EN 61000-4-5:2014 + A1:2017
EN 60335-2-30:2009 + A11:2012 + A1:2020 2012	EN 61000-4-6:2014 + corr.
EN 62233:2008 + AC:2008	August:2015
EN IEC 61000-3-2:2019 + A1:2021	EN 61000-4-11:2020
EN 61000-3-3:2013 + A1:2019	EN IEC 55014-1:2021
EN 61000-4-2:2009	EN IEC 55014-2:2021
EN 61000-4-3:2020	EN 55032:2015
	ETSI EN 301 489-17:2020
	ETSI EN 301 489-1:2019
	ETSI EN 301 489-3:2019
	ETSI EN 300 440:2018

et répondent donc aux exigences essentielles des règlements et directives européens suivants:

Directive 2014/53/EU
 Directive 2014/35/EU
 Directive 2014/30/EU
 Directive 2012/19/EU
 Directive 2009/125/EC
 Directive 2011/65/EU amended by 2015/863/EU and 2017/2102/EU
 Commission Regulation (EU) 2015/1188

Morro D'Oro, 15/07/2022

Cav. Ercole Cordivari
 Amministratore unico

Ercole Cordivari

Informations selon l'annexe II, paragraphe 3.a.i.2 du RÈGLEMENT (UE) 2015/1188 du 25 avril 2015, conformément à la directive 2009/125/CE.

Identifiant des modèles :	Radiateur électrique : Badge Électrique, Movie Électrique, Hand Électrique, Giuly SL Électrique, Badge Horizontal Électrique				
Donnée	Symbole	Valeur	Unité	Donnée	Unité
Puissance thermique			Type de puissance thermique / contrôle de la température de la pièce :		
Puissance thermique nominale	P _{nom}	0,45/0,5/0,52 0,65/0,85	KW	Contrôle de la puissance thermique à un palier, pas de contrôle de la température ambiante	Non
Puissance thermique minimale (indicative)	P _{min}	n.d	KW	Contrôle à deux ou plusieurs paliers manuels, pas de contrôle de la température de la pièce	Non
Puissance thermique maximale continue	P _{max,c}	0,45/0,5/0,52 0,65/0,85	KW	Contrôle de la température de la pièce par thermostat mécanique	Non
Consommation d'électricité auxiliaire			Contrôle électronique de la température de la pièce		
À la puissance thermique nominale	el _{max}	0,45/0,5/0,52 0,65/0,85	KW	Contrôle électronique de la température de la pièce et programmeur journalier	Non
À la puissance thermique minimale	el _{min}	n.d	KW	Contrôle électronique de la température de la pièce et programmeur hebdomadaire	Oui
En mode standby (veille)	el _{SB}	≤ 0,5	W	Autres options de contrôle	
				Contrôle de la température de la pièce avec détecteur de présence	Non
				Contrôle de la température de la pièce avec détecteur de fenêtre ouverte	Oui
				Option contrôle à distance	Non
				Contrôle adaptatif de l'activation	Non
				Limitation de la durée d'activation	Non
				Capteur à globe noir	Non
Contacts :	CORDIVARI S.r.l. Zone industrielle Pagliare 64020, Morro D'Oro (TE) Tél. +39 08580401 fax +39 085 8041418 www.cordivari.it info@cordivari.it				

1. Allgemeine Warnhinweise	58
1.1 Verantwortung des Herstellers	59
1.2 Entsorgung	59
2. Allgemeine Informationen	60
3. Technische Eigenschaften	60
4. Informationen für den Benutzer	60
5. Informationen für den Installateur	60
6. Positionierung in Bädern	60
7. Wandbefestigung	61
8. Anschluss	61
9. Montage der RF-Fernbedienung	61
10. RF-Empfänger/Fernbedienungsanschluss	61
11. Verwendung des Empfängers ohne Fernbedienung	62
12. Beschreibung RF-Empfänger und Fernbedienung	62
13. Heizen mit Raumtemperatur-Sollwert oder Oberflächentemperatur-Sollwert	63
14. Betriebsmodus	63
14.1 Zugang / Standby-Modus	63
14.2 Auswahl des Betriebsmodus:	63
14.3 Boost-Funktion	64
14.4 Einstellung der Komforttemperatur	64
14.5 Anzeige der gemessenen Oberflächentemperatur	65
14.6 Anzeige der Raumtemperaturbegrenzung	65
14.7 Energieverbrauch	65
14.8 Verriegeln / Entriegeln	65
14.9 Datum/Uhrzeit einstellen	66
14.10 Programmübersicht	66
14.11 Einstellung des wöchentlichen Zeitplans	66
14.12 Anzeige des eingestellten Wochenprogramms	67
14.13 Vorübergehende Änderung des wöchentlichen Zeitplans	67
14.14 Erfassung offenes Fenster	67
14.15 Benutzereinstellungen	67
14.16 Eco-Temperatursenkung	68
14.17 Temperatur Frostschutz	68
14.18 Mindesttemperaturbegrenzung	68
14.19 Begrenzung der Umgebungstemperatur	68
14.20 Begrenzung der Oberflächentemperatur	68
14.21 Maximale Boost-Dauer	69
14.22 Wiederherstellung der Werkseinstellungen	69
14.23 Installateur-Einstellungen	70
15. Fehlersuche	72

Betriebsanleitung

1. Allgemeine Warnhinweise

Sehr geehrter Kunde,
wir danken Ihnen, dass Sie sich für eines unserer Produkte entschieden haben. Lesen Sie die Anweisungen sorgfältig durch, bevor Sie das Gerät installieren und/oder benutzen.

- Es wird empfohlen, alle Installations- und Einstellarbeiten von qualifiziertem Personal durchführen zu lassen.

- Sobald das Produkt aus der Verpackung genommen wird, überprüfen, dass keine Beschädigungen vorliegen. Sollte das Produkt beschädigt sein, verwenden Sie es nicht und wenden Sie sich an das Cordivari-Kundendienstnetz.

- Bevor Sie irgendwelche Verbindungen herstellen, vergewissern Sie sich, dass die Netzspannung mit der auf dem Typenschild am Gerät angegebenen Spannung übereinstimmt.

- Bei Beschädigung des Netzkabels muss dieses vom Hersteller oder von dessen technischen Kundendienst oder auf jeden Fall von einer Person mit ähnlicher Qualifikation ersetzt werden, um jedes Risiko zu vermeiden.

- Bei der Version mit Fil Pilote ohne Stecker muss das Stromversorgungsnetz gemäß den Installationsvorschriften mit Vorrichtungen ausgestattet sein, die eine allpolige Trennung vom Netz gewährleisten, d. h. einen Kontaktöffnungsabstand aufweisen, der eine vollständige Trennung unter den Bedingungen der Überspannungskategorie III ermöglicht.

- **WARNUNG** – Um gefährliche Situationen für Kleinkinder zu vermeiden, wird empfohlen, das Produkt so zu montieren, dass sich das unterste Heizrohr mindestens 600 mm über dem Boden befindet.

- Kinder zwischen 3 und 8 Jahren dürfen das Gerät nur dann ein- und ausschalten dürfen, wenn es in der normalen, vorgesehenen Betriebsposition aufgestellt oder montiert ist und sie beaufsichtigt oder in die sichere Benutzung des Geräts eingewiesen wurden und die damit verbundenen Gefahren verstehen. Kinder im Alter von 3 bis 8 Jahren dürfen das Gerät nicht selbst anschließen, einstellen, reinigen oder vom Benutzer ausführbare Wartungsarbeiten durchführen.

- **WARNUNG** - Einige Teile dieses Produkts können sehr heiß werden und Verbrennungen verursachen. Besondere Aufmerksamkeit ist bei Anwesenheit von Kindern oder schutzbedürftigen Personen erforderlich.

- Kinder unter 3 Jahren müssen, wenn sie nicht beaufsichtigt werden, vom Gerät entfernt gehalten werden.

- Dieses Gerät darf nicht von Kindern ab 8 Jahren und von Personen mit eingeschränkten körperlichen, sensorischen oder geistigen Fähigkeiten oder ohne Erfahrung oder notwendige Kenntnisse verwendet werden,

es sei denn, sie stehen unter Aufsicht oder haben Anweisungen für den sicheren Gebrauch des Geräts und für das Verständnis der damit verbundenen Gefahren erhalten.

- Kinder dürfen nicht mit dem Gerät spielen.
- Die Reinigung und Wartung, die vom Benutzer vorzunehmen sind, dürfen nicht von unbeaufsichtigten Kindern durchgeführt werden.
- Kinder vom Netzkabel fernhalten;
- Der Griff beim Öffnen oder Schließen kann zu Verletzungen führen;
- Es ist verboten, sich auf den geöffneten Griff zu setzen, darauf zu klettern oder sich daran zu hängen;
- Beim Öffnen und Schließen des Griffs auf Kinder und Menschen/Tiere in der Nähe achten;
- Es besteht eine Verletzungsgefahr! Aufgrund der kleinen Finger können sich Kinder beim Schließen des Heizkörpers im Zwischenraum zwischen dem Griff und dem Körper des Heizkörpers verletzen. Kinder fernhalten;
- Kinder niemals mit dem Produkt spielen oder es benutzen lassen;
- Montieren Sie das Gerät nicht in der Nähe von Vorhängen, an-

deren brennbaren Materialien, Brennstoffen oder Druckbehältern.

- Es wird davon abgeraten, gewaschene Textilien auf den elektrischen Heizkörpern zu trocknen.
- Bei versehentlicher Überhitzung und/oder unsachgemäßer Verwendung kann der Schaltkreis des Heizwiderstands unterbrochen werden. In diesem Fall ist der Heizkörper nicht mehr verwendbar und muss ausgetauscht werden.
- Der Heizkörper muss weit entfernt von externen Wärmequellen und so positioniert werden, dass die elektronische Steuerung die Raumtemperaturen bestmöglich erfassen kann.

1.1 Verantwortung des Herstellers

Der Hersteller übernimmt keinerlei Haftung für Personen- und Sachschäden, die durch Folgendes verursacht werden:

- **Andere als die bestimmungsgemäße Verwendung des Gerätes**
- **Nichtbeachtung der Anweisungen in der Bedienungsanleitung;**
- **Manipulation auch nur eines Teils des Gerätes;**
- **Verwendung von Ersatzteilen, die keine Original-Ersatzteile sind**

1.2 Entsorgung



Dieses Gerät muss am Ende seiner Nutzungszeit einer Sammelstelle für dessen Recycling zugeführt werden. Hierbei handelt es sich nicht um normalen Hausmüll. Wird es durch ein anderes Gerät ersetzt, können Sie es an Ihren Händler senden.

Werden Produkte nach Ende ihrer Nutzung in dieser Art behandelt, können wir so unsere Umwelt schützen und die Nutzung von Naturressourcen einschränken. Dieses, am Produkt angebrachte Symbol weist auf die Pflicht hin, es am Ende seiner Lebensdauer bei einer spezialisierten Sammelstelle, gemäß der Richtlinie 2012/19/EG, abzugeben.

2. Allgemeine Informationen

Die Bedienungsanleitung in diesem Heft bezieht sich auf die Cordivari Design-Elektroheizkörper der Familie Extraslim und insbesondere auf die Modelle:

Höhe [mm]	Breite [mm]	Elektrische Leistung [W]
BADGE ELEKTRISCH		
1755	512	650
MOVIE ELEKTRISCH		
1392	642	500
HAND ELEKTRISCH		
1200	514	450
GIULY SL ELEKTRISCH		
1750	620	850
BADGE HORIZONTAL ELEKTRISCH		
404	1604	520

Die elektrischen Einrichtungsheizkörper der Extraslim-Familie sind so konzipiert, dass sie Ästhetik und Funktionalität miteinander verbinden und eine rationelle Raumnutzung in der Umgebung, in der sie installiert werden, fördern. Es wird empfohlen, die Produkte gemäß den Warnhinweisen in Abschnitt 1.0 dieses Dokuments gewissenhaft zu verwenden. Das Produkt wird mit einer Hochfrequenzelektronik betrieben, die aus zwei Elementen besteht. Das Netzteil, das sich hinten rechts am Produkt befindet, und die RF-Fernbedienungsschnittstelle, auf der die gewünschten Parameter und/oder Funktionen eingestellt und programmiert werden können.

3. Technische Eigenschaften

- Versorgungsspannung 230 V AC 50 Hz.
 - Schutzart IP44.
 - Elektrische Isolationsklasse: Klasse II, nach der Installation unter der Verantwortung des Installateurs.
 - Verbrauch in Stand-by: < 0,5 W.
 - Elektronische PID-Regelung (Proportional-Integral-Derivativ), aktiviert durch ein Relais+Triak.
 - Funkfrequenz: 2,4035 Ghz / 2,4055 Ghz / 2,4075 Ghz
 - - Max. übertragene RF-Leistung: <1 mW
 - Kategorie des Empfängers: III
 - Versorgungskabel von:
 - Ausführung mit Schuko Stecker L 1000 mm
 - Version mit Fil Pilote L 800 mm ohne Stecker - 3 Leiter
- Das schwarze Kabel ist ein Kommunikationskabel, das nur in Frankreich verwendet werden kann. **Es kann nicht geerdet werden. Es muss immer geschützt werden.**
- Umgebungstemperatur: von 0 °C bis +40 °C
 - Luftfeuchtigkeit: max. 85 % bei 25 °C
 - Lagerungstemperatur: von -10 °C bis +60 °C

4. Informationen für den Benutzer

Für die Reinigung der lackierten Heizkörper ausschließlich ein nicht scheuerndes, mit Wasser durchtränktes Tuch verwenden. Keine Reinigungsmittel oder aggressive Substanzen verwenden. Andere basische oder saure Lösungen, sonstige chemische oder industrielle Substanzen, aggressive oder ätzende Stoffe (Bleichmittel, Ammoniak, Natriumkarbonat ...) vermeiden und keine scheuernden Tücher und Schwämme verwenden.

5. Informationen für den Installateur

Das erworbene Produkt unterliegt den geltenden allgemeinen Garantienormen, die im offiziellen Cordivari Katalog enthalten sind. Die Garantie gilt ab Lieferdatum und verfällt bei Manipulation und/oder Entfernung der Angabe der Produktionscharge. Die Garantie wird nach vorheriger Prüfung der Defekte und deren Ursachen wirksam. Das zu ersetzende oder reparierende Material muss frei Lager an den Händler geliefert werden. Die Verpflichtung zur Garantieleistung unterliegt den nachfolgend aufgeführten Bedingungen und Bestimmungen. Der Heizkörper wurde während des Transports, den Versetzungen und der Installation nicht beschädigt und es wurden keine, nicht ausdrücklich durch Dritte genehmigte, Reparaturen und/oder Manipulationen vorgenommen. Das Material wurde vor der Installation unter angemessenen Bedingungen und vor Witterungseinflüssen geschützt gelagert. Die Installation des Produkts muss von qualifiziertem Personal und in Übereinstimmung mit der vorliegenden Betriebsanleitung sowie allen lokalen und nationalen Betriebsmittel- und Sicherheitsvorschriften erfolgen. Die Heizkörper nicht in Räumen mit Chlor- oder ätzenden Dämpfen, wie z. B. Schwimmbäder, Saunen und Thermalbäder installieren.

6. Positionierung in Bädern

Die elektrischen Heizkörper von Cordivari, die über einen elektrischen Widerstand der Isolierung Klasse II und eine Mindestschutzart IP44 verfügen, müssen in der Gefahrenzone 3 (siehe Abbildung) positioniert werden. Jedoch stets die nationalen Installationsnormen beachten. Für den Netzstecker und den Fehlerstromschutzschalter besteht die Pflicht, diese in der Zone 3 zu positionieren und es darf kein elektrisches Steuerorgan für eine sich in der Dusche oder Badewanne befindliche Person zugänglich sein.

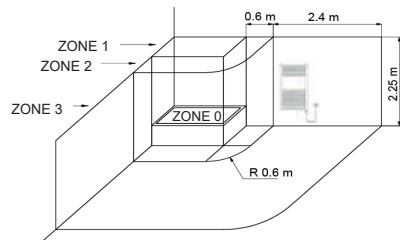

Den Heizkörper so aufstellen, dass sich kein Hindernis in einem Abstand von mindestens 100 mm zum Gerät befindet.

7. Wandbefestigung

Die Wandmontage der elektrischen Heizkörper ist unter Befolgung der in der Verpackung der Montagehalterungen enthaltenen Anweisungen und der unten gebrachten Abbildung durchzuführen. Die

Befestigungssysteme (Schrauben + Dübel) sind für die Verwendung an porenfreien Wänden oder Lochsteinwänden geeignet. Für Wände aus anderen Materialien unterliegt es der Verantwortung des Installateurs, geeignete Befestigungssysteme zu verwenden. Den Heizkörper nicht vor die Steckdose stellen. Der Heizkörper darf nicht unmittelbar unter einer Steckdose montiert werden.

8. Anschluss

Vor dem Anschluss überprüfen, dass die Nennspannung des Geräts (230 V 50 Hz) gleich der Netzspannung ist und dass die Steckdose in der Lage ist, den Nennstrom abzugeben, der der maximalen Leistung des ausgewählten Modells entspricht. Darüber hinaus muss diese Steckdose über einen bipolaren Schalter bedient werden, der für das Ein- und Ausschalten des Heizkörpers zu betätigen ist. Bei Beschädigung kann das Versorgungskabel dieser Heizkörper ersetzt werden, die Reparatur darf ausschließlich durch den Hersteller erfolgen.

9. Montage der RF-Fernbedienung

Die RF-Fernbedienung kann entweder an der Wand oder mit Hilfe des Tischständers auf einem Tisch installiert werden.

• Wandmontage:

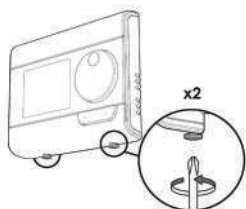

a) Die 2 Schrauben unterhalb des Thermostats lösen und die Wandhalterung entfernen.

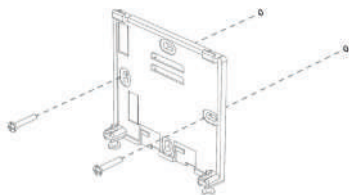

b) Das Panel mit den beiden mitgelieferten Schrauben durch die horizontalen und vertikalen Löcher an der Wand befestigen

• Tischständer

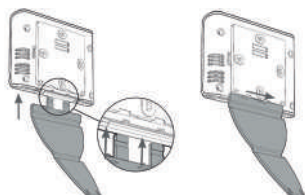

- Die 2 Stifte in das Wandpaneel stecken
- Den Halter nach rechts schieben

• Einbau der Batterien

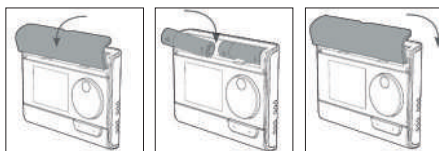



- Die Abdeckung des Batteriefachs auf der Vorderseite des Thermostats entfernen
- Die 2 mitgelieferten AA-Batterien einlegen. Beim Einlegen der Batterien auf die richtige Polarität achten, entsprechend der Angabe auf dem Thermostat
- Den Batteriefachdeckel wieder anbringen

10. RF-Empfänger/Fernbedienungsanschluss

Die RF-Fernbedienung und der RF-Empfänger sind standardmäßig nicht angeschlossen.

An jede RF-Fernbedienung können maximal fünf RF-Empfänger angeschlossen werden, d. h. fünf verschiedene Produkte, die jedoch im gleichen Modus und mit den gleichen Einstellungen arbeiten.

• RF-Verbindung

- Den Empfänger durch Drücken der Taste  schalten
- Den Verbindungsmodus am Empfänger durch Drücken der „Memo“-Taste für 5 Sekunden  aktiviere

Die LED-Anzeige am Empfänger beginnt ROT zu blinken

- Den Verbindungsmodus auf der Fernbedienung aktivieren, dabei den Frostschutzmodus aktivieren und die Modustaste 3 Mal und dann die OK-Taste 5 Sekunden lang drücken.

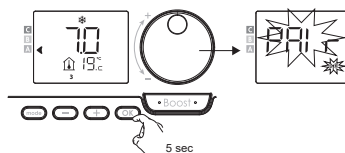

- Wenn die Fernbedienung und der RF-Empfänger verbunden sind, wird ständig das Symbol  angezeigt
 - Um die Verbindung abubrechen, die „Memo“-Taste am RF-Empfänger für mehr als 10 Sekunden drücken
- Tabelle zur Anzeige des Verbindungsstatus zwischen Fernbedienung und Empfänger

RF-Kommunikationsstatus	LED-Status und Farbe
Standby	Erlöschen
Keine RF-Verbindung	Rot
RF-Verbindung	Rot blinkend
Aufhebung der RF-Verbindung	Rot - schnell blinkend

RF-Verbindung OK	Grün
RF-Meldung empfangen	Grün - blinkt schnell 1 Sek.

Tabelle zur Anzeige der Betriebsart

RF-Kommunikationsstatus	LED-Status und Farbe
Standby	Erlöschen
Einschalten	Grün
Heizung an	Rot
Boost	Rot blinkend
Frostschutz, Fensteröffnungserkennung	Grün blinkend
Manueller Betrieb (MEMO-Taste)	Orange blinkend

11. Verwendung des Empfängers ohne Fernbedienung

Durch die Steuerung des Empfängers allein kann der Strahler manuell und vorübergehend eingeschaltet werden. Mit einem kurzen Druck auf die Taste: die Kontrollleuchte 1 wird leuchten. Anschließend schaltet die Kontrollleuchte 1 durch wiederholtes Drücken nacheinander von ein (Relais ein) auf aus (Relais aus). Dieser manuelle Befehl wird bei der nächsten eingehenden Steuerung aufgehoben. Wenn keine Fernbedienung gekoppelt ist, ist die Bereichsbegrenzungsfunktion nicht aktiv. Die Dauer des Zwangsmodus beträgt maximal 1 Stunde. Das Gerät ist so konzipiert, dass es sowohl bei normalem Gebrauch als auch unter anormalen Bedingungen sicher ist, unabhängig vom Zustand und der Einstellung der Oberflächenbegrenzungsfunktion.

12. Beschreibung RF-Empfänger und Fernbedienung

• Tasten der Fernbedienung

	1) Batteriefach
	2) Modus =>Auswahl des Betriebsmodus
	3) Tasten + und - zur Einstellung von Temperatur, Datum, Uhrzeit und Wochenprogramm
	4) OK => Einstellungen speichern
	5) Boost-Taste
	6) Temperaturwahlknopf
	7) LCD-Anzeige

• Beschreibung der Display-Anzeigen

	(1) Aktuelle Umgebungstemperatur / Oberflächentemperaturbegrenzung
	(2) Energieverbrauch
	(3) Begrenzung der Oberflächentemperatur/ der aktuellen Umgebungstemperatur
	(4) Boost-Kontrollleuchte
	(5) Anzeige der Erfassung des offenen Fensters
	(6) Tastatur gesperrt
	(7) Tage der Woche
	(8) Betriebsmodus
	(9) Heizungsanzeige
	(10) Anzeige des „Fil Pilote“ (nur für Frankreich)
	(11) Anzeige für schwache Batterie
	(12) Funkanzeige
	(13) Min-/Max-Wert-Anzeige

	Einschalten/ Standby-Modus
	Anschluss - manueller Start der Heizung









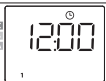

13. Heizen mit Raumtemperatur-Sollwert oder Oberflächentemperatur-Sollwert

Bei diesem Heizkörper kann man zwischen zwei Betriebsarten wählen:

- Heizung mit „Raumtemperatur-Sollwert“: In diesem Modus wird die Raumtemperaturregelung mit einer Begrenzung der Produktoberflächentemperatur durchgeführt.
- Heizen mit „Oberflächentemperatur-Sollwert“: In diesem Modus wird die Oberflächentemperaturregelung mit einer Begrenzung der Umgebungstemperatur durchgeführt.

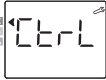
Die Standardeinstellung ist Heizbetrieb mit Raumtemperatur-Sollwert.

• **Modus-Einstellung:**

Die „Mode“-Taste auf der Fernbedienung für 5 Sekunden drücken	
Der Informationsbildschirm erscheint	
Die „Mode“-Taste auf der Fernbedienung 2 Mal kurz drücken	
Der Informationsbildschirm erscheint COOnF bei erstem Druck USER bei zweitem Druck	
Durch Drücken von OK für 10 Sekunden bestätigen	
Der Informationsbildschirm erscheint	
Die Tasten + und OK für 10 Sekunden drücken	
Die Bildschirmseite Pro (erweiterte Einstellungen des Installationsprogramms) erscheint	Pro = Erweiterte Installateur-Einstellungen 
Zur Bestätigung OK drücken	
Die Informationsbildschirmseite erscheint Ctrl blinkt	
Der AMB tP Informationsbildschirm erscheint	
Die Tasten - oder + drücken, um zwischen den Modi zu wechseln	
Die „Mode“-Taste 3 Mal zum Bestätigen und Beenden drücken	

14. Betriebsmodus



Vor Ausführung irgendwelcher Einstellungen, sicherstellen, dass die Tastatur entsperrt ist.

14.1 Zugang / Standby-Modus







Wenn sich das Gerät im Standby-Modus befindet, werden 2 Zeilen auf dem Display der Fernbedienung angezeigt. Um den Standby-Modus zu verlassen, die Standby-Taste drücken (siehe Bedienungsanleitung des Geräts).



14.2 Auswahl des Betriebsmodus:

Mit der Taste  ist es möglich, die Programmierung des Geräts an Ihre Bedürfnisse anzupassen, je nachdem, ob das Haus bewohnt ist oder nicht. Den gewünschten Modus durch ein- oder mehrmaliges Drücken der Taste  wählen.

Modus-Sequenzen:

auto						
Auto	Komfort	Eco	Frostschutz			

Allgemeine Beschreibung der Modi:

• **Modus auto**

Im Automatikmodus schaltet das Gerät in Abhängigkeit vom festgelegten Programm automatisch vom Modus „Komfort“ auf den Modus „Eco“.

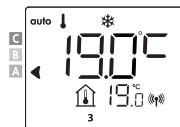

Drei verschiedene Fälle je nach Einstellungen:

1. Wochen- und Tagesprogramm

Das Gerät wurde programmiert und führt die Steuerbefehle der Modi „Komfort“ und „Eco“ in Abhängigkeit mit den gewählten Einstellungen und den vorgegebenen Zeitspannen aus (siehe das Kapitel „Kombiniertes Wochen- und Tagesprogramm“).

2. Steuerung über Kommunikationskabel (Fil Pilote, nur Frankreich)

3. Wochenprogramm nicht eingestellt

Wenn das Wochenprogramm nicht eingestellt ist, arbeitet der Heizkörper permanent im Komfortmodus.

↓ Modus Komfort

Modus „Komfort nonstop“. Das Gerät läuft 24 Stunden am Tag, um die eingestellte Temperatur zu erreichen (z. B. 19 °C beim Heizen mit Raumtemperatur-Sollwert und 60 °C beim Heizen mit Oberflächentemperatur-Sollwert). Die Temperatur des Modus „Komfort“ kann vom Benutzer eingestellt werden.

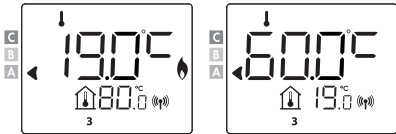

• **↓ Modus „Eco“**

Der Eco-Betrieb führt zu einer Absenkung der Temperatur im Komfortbetrieb um 3,5 °C beim Heizen im Raumtemperatur-Sollwertbetrieb und um 3,0 °C beim Heizen im Oberflächentemperatur-Sollwertbetrieb. Dieser ermöglicht das Herabsetzen der Temperatur, ohne die Einstellungen des Modus „Komfort“ ändern zu müssen. Diesen Modus bei kurzer Abwesenheit (von 2 bis 24 Std.) und während der Nacht aktivieren.

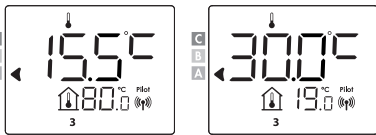

• *** Modus „Frostschutz“**

Dieser Modus gewährleistet den Schutz des Hauses vor Kälteauswirkungen (eingefrorene Rohre, usw.) unter Erhaltung einer Mindesttemperatur von 7 °C mit dem Raumtemperatur-Sollwert und 10,0 °C mit dem Oberflächentemperatur-Sollwert. Diesen Modus bei langer Abwesenheit wählen (mehr als 5 Tage).

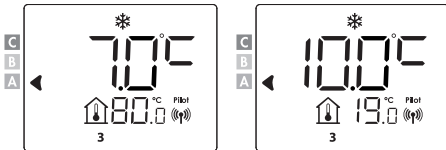

14.3 Boost-Funktion

Wichtig: Der Boost-Modus lässt sich jederzeit und unabhängig vom verwendeten Betriebsmodus aktivieren („Auto“, „Komfort“, „Eco“ oder Frostschutz).

Um den Boost-Modus zu aktivieren, auf **Boost** drücken. In der ersten Minute ist es möglich die Dauer des Boosts von 0 bis zur maximalen Dauer der Funktion zu variieren, dazu **+** und **-** drücken. Diese Änderung wird gespeichert und bei der nächsten Erhöhung ausgeführt. Die gewünschte Temperatur wird für die angegebene Zeit auf das maximale Niveau eingestellt.

• **Erstes Drücken: Boost**



Hinweise: Nach 1 Minute kann die Dauer vorübergehend geändert werden: Die Änderung gilt nur für den aktiven Boost, also nicht wiederkehrend.

Erreicht die Umgebungstemperatur die maximale Boost-Temperatur, schaltet sich das Gerät aus, aber der Boost-Modus ist immer aktiv. Die Restzeit wird immer angezeigt, das Boost-Symbol und die Heizungsanzeige blinken im Display. Wenn die Temperatur unter den maximal zulässigen Wert fällt, beginnt der Boost-Modus erneut, bis die verbleibende Zeit abgelaufen ist. Um den Boost-Modus zu deaktivieren, erneut auf **Boost** drücken. Der Cursor stellt sich auf den zuvor aktiven Modus und die eingestellte Temperatur wird angezeigt.

14.4 Einstellung der Komforttemperatur

Die Komforttemperatur kann über den Automatik- und Komfortmodus eingestellt werden. Die Standardtemperatur beträgt 19 °C. Mit den Tasten **+** und **-** ist es möglich bei einer Heizung mit Raumtemperatursollwert die Temperatur in 0,5 °C-Schritten von 7 °C bis 30 °C einzustellen.

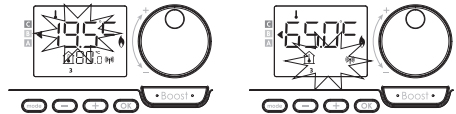

20 °C bis 80 °C, in 5°C-Schritten, beim Heizen mit Oberflächentemperatur-Sollwert.

14.5 Anzeige der gemessenen Oberflächentemperatur

Vom Auto-Modus aus:

+ drücken

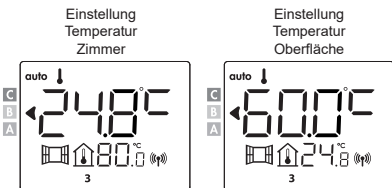

+ oder **-** drücken, um den Heizkörper zu wählen (falls mehrere Geräte an die RF-Steuerung angeschlossen sind)

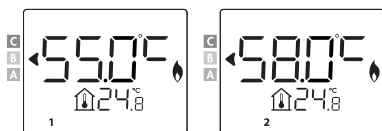

oder drücken, um zum Auto-Modus zurückzukehren

14.6 Anzeige der Raumtemperaturbegrenzung

Vom Auto-Modus aus:

drücken

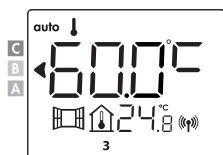

oder drücken, um zum Auto-Modus zurückzukehren

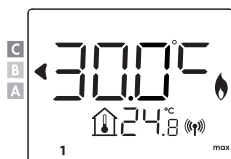

14.7 Energieverbrauch

Die Anzeige erscheint in den Modi Auto, Komfort, Eco und Frostschutz, unabhängig von der Temperaturstufe

		Einstellung Temperatur Zimmer	Einstellung Temperatur Oberfläche
C - Rot Erhöhter Verbrauch	Heizung mit Raumtemperatursollwert > 22°C	24.0°C	65.0°C
	Heizung mit Oberflächentemperatur-Sollwert > 60°C	24.0°C	65.0°C
B - Orange Mittler Verbrauch	19°C-Heizung mit Raumtemperatursollwert ≤ 22°C	21.5°C	50.5°C
	40°C-Heizung mit Oberflächentemperatur-Sollwert > 60°C	21.5°C	50.5°C
A - Grün Kleiner Verbrauch	Heizung mit Raumtemperatursollwert ≤ 19°C	19.0°C	40.0°C
	Heizung mit Oberflächentemperatur-Sollwert < 40°C	19.0°C	40.0°C

- Anzeige des geschätzten Energieverbrauchs in kWh**
Zur Anzeige dieser Schätzung, ausgehend vom Modus „Auto“, „Komfort“, „Auto“ oder Frostschutz drücken. Um den Modus der Verbrauchsanzeige zu verlassen: eine beliebige Taste drücken, das Gerät kehrt automatisch in den zuvor aktiven Modus zurück.
- Zurücksetzen des Energiezählers**

Zur Rückstellung des Energiezählers ausgehend vom Modus „Auto“, „Komfort“, „Eco“ oder Frostschutz wie folgt vorgehen:

- drücken
- Gleichzeitig + und - länger als 5 Sekunden drücken

Zum Verlassen des Resets des Energiezählers irgendeine Taste drücken, das Gerät schaltet dann automatisch wieder in den zuvor aktivierten Modus.

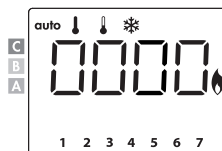

14.8 Verriegeln / Entriegeln

- Tastatursperre**

Zum Sperren der Tastatur die Tasten + und - 10 Sekunden lang gedrückt halten. Auf dem Display erscheint das Vorhängeschloss-Symbol. Die Tastatur ist entsperrt.

- Entsperren der Tastatur**

Zum Entsperren der Tastatur die Tasten + und - 10 Sekunden lang gedrückt halten. Auf dem Display erscheint das Vorhängeschloss-Symbol. Das Tastenfeld ist entsperrt.

14.9 Datum/Uhrzeit einstellen

<p>Ausgehend vom Modus „Auto“, „Komfort“, „Eco“ oder Frostschutz 5 Sekunden lang drücken. Der Cursor bewegt sich auf den einzustellenden Tag und den Zeitmodus.</p>	
<p>Die beiden Ziffern der Uhrzeit blinken. Die Uhrzeit durch Drücken von + und - wählen. Speichern durch Drücken OK</p>	

Die beiden Ziffern der Minutenangabe blinken. Die Uhrzeit durch Drücken von und wählen. Speichern durch Drücken .	
Der Cursor blinkt auf der Zahl 1 (steht für Montag). Das Datum durch Drücken von und wählen. Speichern durch Drücken .	
1. Montag	5. Freitag
2. Dienstag	6. Samstag
3. Mittwoch	7. Sonntag
4. Donnerstag	

Zum Ändern und/oder Zuweisen eines Programms drücken
Zum Verlassen des Einstell-Modus von Uhrzeit und Datum, 3 Mal drücken

14.10 Programmübersicht

Komfort → Eco → P1 → P2 → P3

Die vordefinierte Einstellung ist nonstop für 7 Tage der Woche „Komfort“.

„Komfort“: Das Gerät läuft rund um die Uhr an jedem gewählten Tag im Modus „Komfort“.

Eco: Das Gerät läuft 24 Stunden am Tag im Modus „Eco“.

Hinweis: Parameter zur Temperaturabsenkung können eingestellt werden, siehe Benutzereinstellungen.

P1: Das Gerät läuft für 1 Zeitintervall, z. B. von 06:00 bis 22:00 Uhr im Modus „Komfort“ (und von 22:00 bis 06:00 Uhr im Modus „Eco“).



P2: Das Gerät läuft für 2 Zeitintervalle, z. B. von 06:00 bis 09:00 Uhr und von 16:00 bis 22:00 Uhr im Modus „Komfort“ (und von 09:00 bis 16:00 Uhr und von 22:00 bis 06:00 Uhr im Modus „Eco“).

P3: Das Gerät läuft für 3 Zeitintervalle, z. B. von 06:00 bis 08:00 Uhr und von 12:00 bis 14:00 Uhr und von 18:00 bis 23:00 Uhr im Modus „Komfort“ (und von 23:00 bis 06:00 Uhr und von 08:00 bis 12:00 Uhr und von 14:00 bis 18:00 Uhr im Modus „Eco“).



Hinweis: Wenn die Standardzeiten von P1, P2 und P3 nicht korrekt sind, können sie geändert werden, aber diesmal gilt das für alle Wochentage, auf die P1, P2 oder P3 eingestellt sind.

14.11 Einstellung des wöchentlichen Zeitplans

1	Ausgehend vom Schutzmodus „Auto“, „Komfort“, „Eco“ oder „Frost“ 5 Sekunden lang drücken. Wenn der Cursor auf das Einstellungssymbol der Uhrzeit übergeht , kurz auf drücken.	
2	oder drücken, um das Wochenprogramm einzustellen.	
3	Das gewünschte Programm mit oder wählen. Falls gewünscht, können die Standardzeiten eingestellt werden: mindestens 5 Sekunden lang drücken. Wenn Standardzeiten gelten: drücken, um den nächsten Tag einzustellen (zu Schritt 4 gehen).	
3,1	Die Startzeit blinkt und mit oder kann diese Zeit in 30-Minuten-Schritten geändert werden. Zum Speichern drücken.	
3,2	Die Endzeit blinkt und mit oder kann diese Zeit in 30-Minuten-Schritten geändert werden. Zum Speichern drücken.	
4	Am zweiten Tag (Dienstag) blitzt sie. Den oben beschriebenen Vorgang für jeden Tag der Woche wiederholen.	

5	Nach erfolgter Auswahl eines Programms für jeden Tag, die getroffene Wahl durch das Drücken auf  bestätigen. Die Wochentage erscheinen auf dem Bildschirm mit den Programmen, die für sie eingestellt worden sind. Zweimal  drücken, um den Programmmodus zu verlassen und zum „Automatikmodus“ zurückzukehren. Wenn mehrere Minuten lang keine Taste gedrückt wird, kehrt das Gerät automatisch in den „Automatikmodus“ zurück.
---	--

14.12 Anzeige des eingestellten Wochenprogramms

Ausgehend vom Modus „Auto“, „Komfort“, „Eco“ oder „Frostschutz“  5 Sekunden lang drücken. Durch zweimaliges Drücken von  (Komfort, Eco, P1, P2 oder P3) auf dem Display vor dem Benutzer wird das Programm für jeden Wochentag (Komfort, Eco, P1, P2 oder P3) durchlaufen. Zum Verlassen des Modus der Programmanzeige zwei Mal auf  drücken.



14.13 Vorübergehende Änderung des wöchentlichen Zeitplans

Mit dieser Funktion kann die einzustellende Temperatur bis zur nächsten geplanten Temperaturänderung oder bis zum Übergang auf den nächsten Tag vorübergehend geändert werden.

Beispiel:

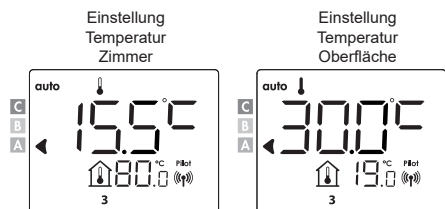
Das Gerät ist im Auto-Modus, das laufende Programm ist Eco 15,5 °C bei Heizung mit Raumtemperatur-Sollwert und z. B. 30 °C bei Heizung mit Flächentemperatur-Sollwert



Durch Drücken von  oder  kann die gewünschte Temperatur vorübergehend geändert werden, z. B. auf 18 °C bei Heizung mit Raumtemperatur-Sollwert und z. B. 45 °C bei Heizung mit Oberflächentemperatur-Sollwert

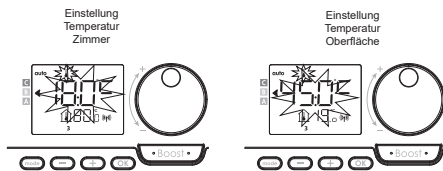

Diese Änderung wird beim nächsten Programmwechsel oder beim Übergang zum nächsten Tag automatisch aufgehoben.

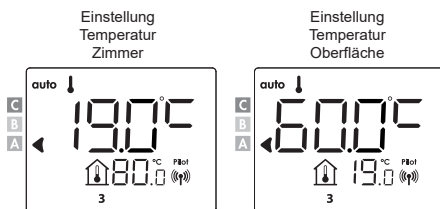

14.14 Erfassung offenes Fenster

Die Erfassung des offenen Fensters reagiert empfindlich auf Temperaturschwankungen. Die Steuereinheit reagiert auf geöffnete Fenster in Abhängigkeit von verschiedenen Parametern: Temperatureinstellung, Anstieg und Rückgang der Raumtemperatur, Außentemperatur, Position der Steuereinheit usw. Befindet sich die Steuereinheit in der Nähe einer Eingangstür, kann die Erfassungsluft durch das Öffnen der Tür gestört werden. Wenn dies ein Problem darstellt, empfehlen wir, die Fenstererkennung zu deaktivieren (siehe Einstellungen des Installationsprogramms). Wenn die Steuerung beim Öffnen eines Fensters in einen Temperaturabsenkungszyklus übergeht, erscheint auf dem Display ein Frostschutzzähler, der die Dauer des Zyklus anzeigt. Der Zähler wird automatisch zurückgesetzt, wenn der Frostschutz das nächste Mal aktiviert wird. Mit einem Tastendruck wird der Frostschutzmodus ausgeschaltet. **Hinweis:** Wenn ein Temperaturanstieg festgestellt wird, kehrt die Steuerung automatisch in den vorherigen Modus zurück.

14.15 Benutzereinstellungen

Zugang

Ausgehend vom Modus Auto, Komfort, Eco oder Frostschutz:

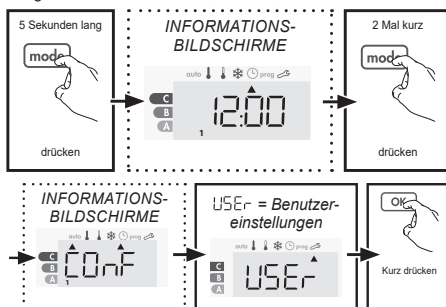

Abfolge der Einstellungen:

Eco-Temperaturabsenkung → Frostschutz → Obere und untere Komforttemperaturgrenzen → Raumtemperaturbegrenzung → Oberflächentemperaturbegrenzung → Boosttemperaturbegrenzung → Rücksetzen auf Werkseinstellungen

14.16 Eco-Temperatursenkung

Heizung mit Raumtemperatur-Sollwert:

Die Absenkung ist auf -3,5 °C voreingestellt, basierend auf der Komfort-Referenztemperatur. Die Temperatur kann von -1 °C bis 8 °C in Schritten von 0,5 °C geändert werden.

Wichtig: Unabhängig von der eingestellten Absenkungsstufe überschreitet die Eco-Referenztemperatur niemals 19 °C.

Heizung mit Oberflächentemperatur-Sollwert:

Die Absenkung ist auf -30 °C voreingestellt, basierend auf der Komfort-Referenztemperatur. Die Temperatur kann von -5 °C bis 60 °C in Schritten von 5 °C geändert werden.

Wichtig: Unabhängig von der eingestellten Absenkungsstufe überschreitet die Eco-Referenztemperatur niemals 45 °C.

➕ oder ➖ zur Anzeige des gewünschten Werts drücken

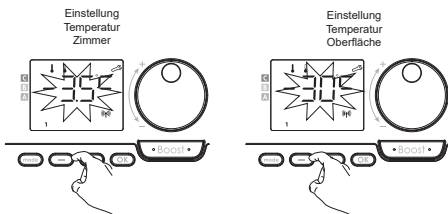

Um zu bestätigen und zur nächsten Einstellung zu gelangen, ➕ oder ➖ drücken. Um die Einstellungen zu bestätigen und zu schließen, 2x OK drücken

14.17 Temperatur Frostschutz

Heizung mit Raumtemperatur-Sollwert:

Das Gerät ist auf 7 °C voreingestellt; der Einstellwert für den Frostschutz kann in 0,5 °C-Schritten von 5 °C bis 15 °C verändert werden.

Heizung mit Oberflächentemperatur-Sollwert:

auf 10° voreingestellt; der Frostschuttsollwert kann nicht verändert werden:

➕ oder ➖ zur Anzeige des gewünschten Werts drücken

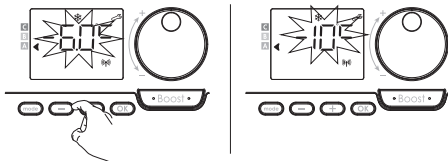

Um zu bestätigen und zur nächsten Einstellung zu gelangen, OK drücken. Um die Einstellungen zu bestätigen und zu schließen, 2x OK drücken.

14.18 Mindesttemperaturbegrenzung

Heizung mit Raumtemperatur-Sollwert:

Der minimale Schwellenwert ist auf 7 °C voreingestellt; er kann in 1 °C-Schritten von -7 °C bis 15 °C verändert werden.

Heizung mit Oberflächentemperatur-Sollwert: Die Mindestschwelle ist auf 20 °C voreingestellt; sie kann in 5 °C-Schritten von -20 °C bis 40 °C geändert werden. Um den Mindestschwellenwert zu ändern, ➕ oder ➖ drücken und mit OK bestätigen. Wenn keine Änderungen vorgenommen werden sollen, auf OK drücken: Das Gerät schlägt automatisch die Einstellung des obersten Grenzwerts vor. Um die Einstellungen zu bestätigen und zu schließen, 2x OK drücken.

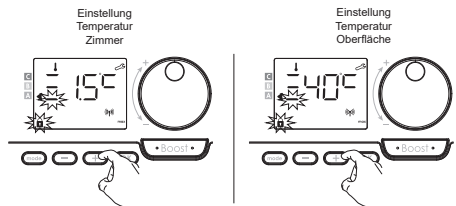

14.19 Begrenzung der Umgebungstemperatur

Der maximale Schwellenwert ist auf 30 °C voreingestellt; er kann in 1 °C-Schritten von 19 °C bis 30 °C verändert werden. ➖ oder ➗ drücken, um den gewünschten Wert anzuzeigen. Um zu bestätigen und zur nächsten Einstellung zu gelangen, OK drücken. Um die Einstellungen zu bestätigen und zu schließen, 2x OK drücken.

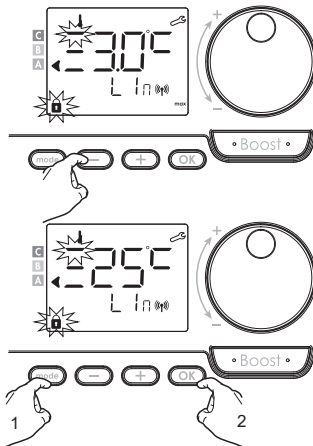

14.20 Begrenzung der Oberflächentemperatur

Der maximale Schwellenwert ist auf 80 °C voreingestellt; er kann in 5 °C-Schritten von 40 °C auf „nein“ verändert werden. ➕ oder ➖ drücken, um den gewünschten Wert anzuzeigen. Um zu bestätigen und zur nächsten Einstellung zu gelangen, OK drücken. Um die Einstellungen zu bestätigen und zu schließen, 2x OK drücken.

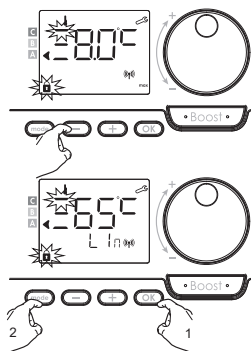

Wird „nein“ gewählt, berücksichtigt die Steuerung die Oberflächentemperaturbegrenzung nicht.

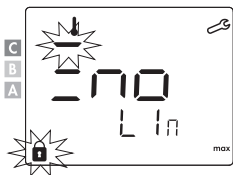

14.21 Maximale Boost-Dauer

Die Boost-Höchstdauer ist auf 60 Minuten eingestellt. Sie kann in Schritten von 30 Minuten von 30 bis 90 Minuten eingestellt werden. Das Boost-Symbol und die Heizanzeige werden auf dem Display angezeigt und die eingestellte Dauer von 60 Minuten blinkt. **+** oder **-** zur Anzeige der gewünschten Dauer drücken. Um zu bestätigen und zur nächsten Einstellung zu gelangen, **OK** drücken. Um die Einstellungen zu bestätigen und zu schließen, 2x **OK** drücken.

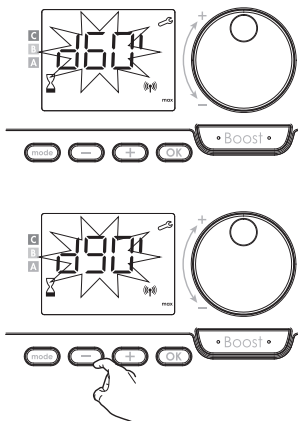

14.22 Wiederherstellung der Werkseinstellungen

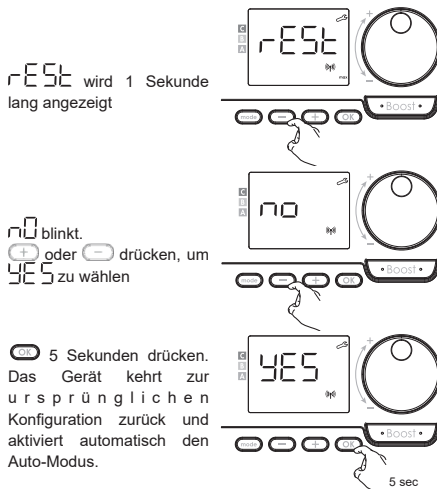

r-EST wird 1 Sekunde lang angezeigt

no blinkt. **+** oder **-** drücken, um YES zu wählen

OK 5 Sekunden drücken. Das Gerät kehrt zur ursprünglichen Konfiguration zurück und aktiviert automatisch den Auto-Modus.

Allgemein	Einstellung der Umgebungstemperatur	Einstellung der Oberflächentemperatur
Referenz für Komforttemperatur	19 °C	60 °C
Dauer des Boost	60 Min	60 Min
Tastatursperre	Deaktiviert	Deaktiviert

Benutzereinstellungen

Öko-Reduktionsstufe	-3,5 °C	-30 °C
Frostschutz	7 °C	10 °C
Mindesttemperaturbegrenzung Komfort	7 °C	20 °C
Höchsttemperaturbegrenzung Komfort	30 °C	80 °C
Begrenzung der Umgebungstemperatur	30 °C	30 °C
Begrenzung der Oberflächentemperatur	80 °C	80 °C
Maximale Boost-Dauer	60 Min	60 Min

2x **OK** drücken, um die Einstellungen zu bestätigen und zu schließen.

14.23 Installateur-Einstellungen

Zugang

Ausgehend vom Modus Auto, Komfort, Eco oder Frostschutz:

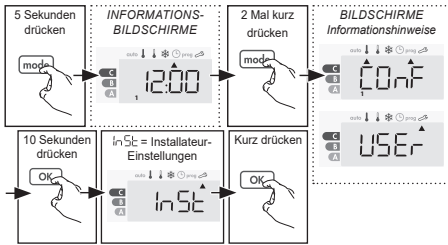

Abfolge der Einstellungen:

Erfassung offenes Fenster → Optimierungsfunktion → Sperrung des PIN-Codes → Rücksetzen auf die Werkseinstellungen

Erfassung eines offenen Fensters

Der Modus zur automatischen Erkennung der Fensteröffnung ist standardmäßig aktiviert.

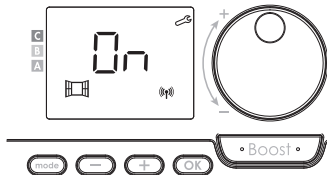

Auf **+** oder **-** drücken.

OFF = Auto-Modus eingeschaltet.

OFF = Auto-Modus ausgeschaltet.

Um zu bestätigen und zur nächsten Einstellung zu gelangen, **OK** drücken.

Um die Einstellungen zu bestätigen und zu schließen, 3x **OK** drücken.

Optimierungsfunktion

Im Modus OPTI ECO (Energieeffizienz) berechnet die Steuerung den besten Kompromiss für maximale Energieeinsparungen während der programmierten Heiz- und Kühlphasen. Eine leichte Absenkung des Temperaturniveaus zu Beginn und am Ende der Komfortperiode maximiert die Energieeinsparung.

Im Modus OPTI KOMFORT (Komforteffizienz) berechnet die Steuerung den besten Kompromiss für maximalen Komfort während der programmierten Heiz- und Kühlphasen. Die Priorität liegt auf der Vorwegnahme und Erhaltung der Komforttemperatur in Komfort-Zeiträumen.

Der Modus OPTI KOMFORT ist standardmäßig aktiviert. Das Wort **OP / :** erscheint kurz auf dem Display und wechselt dann mit dem eingestellten KonF-, ECO- oder OFF-Modus.

KonF = Optimierungsfunktion für den Modus OPTI KOMFORT aktiviert, Priorität Komfort.

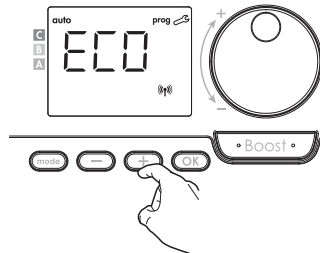
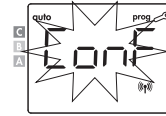
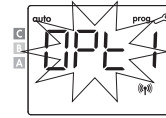

Auf **+** oder **-** drücken.

CONF = Optimierungsfunktion für den Modus OPTI KOMFORT aktiviert, Priorität für die Komforteffizienz.

ECO = Optimierungsfunktion aktiviert für den Modus OPTI ECO, Priorität Energieeffizienz.

OFF = Optimierungsfunktion deaktiviert.

Um zu bestätigen und zur nächsten Einstellung zu gelangen, **OK** drücken.

Um die Einstellungen zu bestätigen und zu schließen, 3x **OK** drücken.

Sperre mit PIN-Code

Übersicht

Sie können den 4-stelligen Pincode selbst einstellen, der, sobald er aktiviert ist, die folgenden Funktionen nicht mehr verfügbar macht:

- Auswahl des Komfortmodus: Es stehen nur die Modi Auto, Eco und Frostschutz zur Verfügung.
- Einstellung der Temperatur für Komfort, Eco und Frostschutz.
- Änderung des Wochenprogramms.
- Die Erfassung des offenen Fensters einstellen

Drei wichtige Schritte sind erforderlich, wenn den „Tastatur-PIN-Code“-Schutz zum ersten Mal verwendet wird:

- 1- Initialisierung des PIN-Codes: Eingabe des vordefinierten PIN-Codes (0000), um Zugriff auf die Funktion zu erhalten.
- 2- Aktivierung des PIN-Codes zur Sperrung der zu schützenden Einstellungen.
- 3- Personalisierung des PIN-Codes - ersetzt (0000) durch den vierstelligen personalisierten Code.

Initialisierung des PIN-Codes

Standardmäßig ist der PIN-Code nicht freigeschaltet. = 00FF

1- Der vordefinierte PIN ist 0000.

0+ oder 0- drücken, um die Ziffer 0 auszuwählen. Die 0 blinkt, dies mit der Taste OK bestätigen.

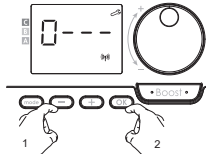

2- Für die anderen Ziffern 0 durch Drücken von 0+ wählen. Wenn 0000 angezeigt wird, zur Bestätigung OK erneut drücken.

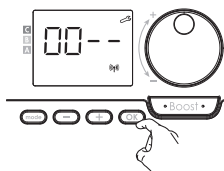

Der PIN-Code wird initialisiert, das Gerät schlägt automatisch die folgende Einstellung vor: Aktivierung des PIN-Codes.

Aktivierung/Deaktivierung des PIN-Codes

Auf dem Bildschirm erscheint 00FF

0+ oder 0- drücken, um den PIN-Code zu aktivieren.

00FF PIN-Code aktiviert.

00FF PIN-Code aktiviert

Um zu bestätigen und zur nächsten Einstellung zu gelangen, OK drücken.

Der PIN-Code wurde aktiviert.

Die unter „Übersicht“ aufgeführten Einstellungen können nicht geändert werden.

Personalisierung des PIN-Codes

Wenn 00FF angezeigt wird, die Taste OK mindestens 5 Sekunden lang gedrückt halten.

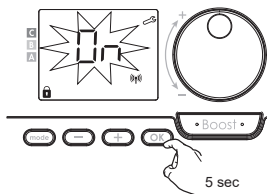

Der Code 0000 wird angezeigt und die 1. Ziffer blinkt.

Mit 0+ oder 0- die gewünschte Ziffer auswählen und dann zur Bestätigung OK drücken.

In gleicher Weise mit den restlichen drei Ziffern verfahren.

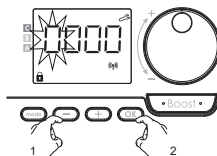

Zur Bestätigung OK drücken. Der neue Code wurde nun registriert.

OK erneut drücken, um den PIN-Code-Konfigurationsmodus zu schließen und zum Anfang der Installateureinstellungen zurückzukehren.

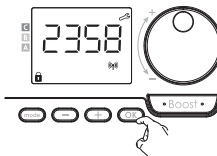

3x OK drücken, um die Installateur-Einstellungen zu bestätigen und zu schließen.

Rücksetzen der Werkseinstellungen

Der PIN-Code-Schutz ist deaktiviert und die Benutzer- und Installateureinstellungen können auf die Werkseinstellungen rückgesetzt werden.

reset wird angezeigt



reset blinkt

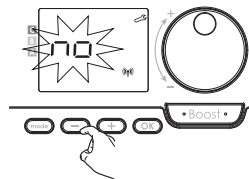

0+ oder 0- drücken, um zu wählen

OK 5 Sekunden drücken.

Das Gerät kehrt zur ursprünglichen Konfiguration zurück und aktiviert automatisch den Auto-Modus.

Allgemein	Einstellung der Umgebungstemperatur	Einstellung der Oberflächentemperatur
Referenz für Komforttemperatur	19 °C	60 °C
Dauer des Boost	60 Min	60 Min
Tastatursperre	Deaktiviert	Deaktiviert

**Informationen gemäß Anhang II Nummer 3.a.i.2 der VERORDNUNG (EU)
2015/1188 vom 25. April 2015 in Übereinstimmung mit der Richtlinie 2009/125/EG.**

Identifikationsnummer der Modelle:	Elektrischer Heizkörper: Badge Elektrisch, Movie Elektrisch, Hand Elektrisch, Giuly SL Elektrisch, Badge Horizontal Elektrisch				
Datei	Symbol	Wert	Einheit	Datei	Einheit
Heizleistung			Heizleistungstyp/Kontrolle der Raumtemperatur:		
Nennheizleistung	P _{nom}	0,45/0,5/0,52 0,65/0,85	KW	Einphasige Wärmeleistung ohne Kontrolle der Raumtemperatur	Nein
Mindeste Wärmeleistung (indikativ)	P _{min}	n.d	KW	Zwei oder mehrere manuelle Phasen ohne Kontrolle der Raumtemperatur	Nein
Maximale Dauerwärmeleistung	P _{max,c}	0,45/0,5/0,52 0,65/0,85	KW	Mit Kontrolle der Raumtemperatur über mechanischen Thermostat	Nein
Nebenverbrauch von Strom				Mit elektronischer Kontrolle der Raumtemperatur	Nein
Bei Nennwärmeleistung	e _{lmax}	0,45/0,5/0,52 0,65/0,85	KW	Mit elektronischer Kontrolle der Raumtemperatur und Tageszeitschalter	Nein
Bei min. Wärmeleistung	e _{lmin}	n.d	KW	Mit elektronischer Kontrolle der Raumtemperatur und Wochenzeitschalter	Ja
Im Modus Stand-by	e _{lSB}	≤ 0,5	W	Weitere Steuerungsoptionen	
				Raumtemperaturkontrolle mit Anwesenheitserfassung	Nein
				Raumtemperaturkontrolle mit Erfassung offenes Fenster	Ja
				Mit Option der Fernsteuerung	Nein
				Mit anpassbarer Start-Steuerung	Nein
				Mit Begrenzung der Betriebszeit	Nein
				Mit schwarzem Kugelthermometer	Nein
Kontakte:	CORDIVARI S.r.l. Zona industriale Pagliare 64020 Morro D'Oro (TE) Tel. +39 08580401 Fax +39 085 8041418 www.cordivari.it info@cordivari.it				

1. Advertencias generales	76
1.1 Responsabilidad del fabricante	77
1.2 Eliminación	77
2. Características	78
3. Características técnicas.....	78
4. Información para el usuario	78
5. Información para el instalador	78
6. Posicionamiento en locales para baño.....	78
7. Fijación a la pared.....	79
8. Conexión	79
9. Montaje del mando a distancia RF.....	79
10. Conexión Receptor/Mando a distancia RF	79
11. Uso del receptor sin el mando a distancia	80
12. Descripción Receptor y Mando a distancia RF	80
13. Calefacción con setpoint de temperatura ambiente o setpoint de temperatura de la superficie.....	81
14. Modo de funcionamiento	81
14.1 Encendido/Modo standby	81
14.2 Selección del modo de funcionamiento.....	81
14.3 Función boost	82
14.4 Configuración de la temperatura Confort	82
14.5 Visualizar la temperatura de la superficie detectada.....	83
14.6 Visualizar la imitación de la temperatura ambiente	83
14.7 Consumo de energía	83
14.8 Bloqueo / Desbloqueo	83
14.9 Configurar la fecha y la hora	84
14.10 Resumen del programa	84
14.12 Visualizar el programa semanal configurado	85
14.13 Cambio temporal del programa semanal	85
14.14 Detección de ventanas abiertas	85
14.15 Configuraciones del usuario.....	85
14.16 Reducción de la temperatura Eco	86
14.17 Protección antihielo.....	86
14.18 Limitación de la temperatura mínima	86
14.19 Limitación de la temperatura ambiente.....	86
14.20 Limitación de la temperatura de la superficie	86
14.21 Duración máxima del Boost	87
14.22 Restablecer los ajustes de fábrica	87
14.23 Configuraciones del instalador	88
15. Solución de problemas.....	90

Manual de Instrucciones

1. Advertencias generales

Estimado cliente:

Gracias por elegir uno de nuestros productos. Leer las instrucciones cuidadosamente antes de instalar y/o usar el aparato.

- Se recomienda que todas las operaciones de instalación y regulación sean realizadas por personal cualificado.

- Una vez retirado el embalaje del producto, comprobar que esté en buen estado. Si el producto está dañado, no se debe utilizar. Ponerse en contacto con la red de asistencia Cordivari.

- Antes de realizar cualquier conexión, asegurarse de que la tensión de red coincida con la tensión indicada en la etiqueta de características colocada en el aparato.

- Si el cable de alimentación está dañado, debe ser sustituido por el fabricante o su servicio de asistencia técnica o por una persona con una cualificación similar para evitar cualquier riesgo.

- Para la versión con Fil Pilote sin clavija, la red de alimentación, de acuerdo con las normas de instalación, debe incorporar dispositivos que garanticen la desconexión de la red omnipolar, es decir, caracterizados por una distancia de apertura de los contactos que permita la desconexión completa en las condiciones de la categoría de sobretensión III.

- **ADVERTENCIA** - Para evitar situaciones peligrosas para los niños más pequeños, se recomienda instalar el producto de manera que el tubo calefactor más bajo esté al menos a 600 mm del suelo.

- Los niños de edades comprendidas entre 3 y 8 años solo deben poder encender o apagar el aparato siempre y cuando esté colocado o instalado en la posición de funcionamiento normal prevista, si están supervisados y se les ha instruido en el uso seguro del aparato y comprendan los peligros que conlleva. Los niños con edades comprendidas entre 3 y 8 años no deben conectar, regular, limpiar el aparato ni realizar el mantenimiento previsto a cargo del usuario.

- **ADVERTENCIA** - Algunas partes de este producto pueden alcanzar altas temperaturas y causar quemaduras. Debe prestarse especial atención a la presencia de niños o personas vulnerables.

- Los niños menores de 3 años, sin supervisión, deben mantenerse alejados de la unidad.

- Este aparato puede ser utilizado por niños a partir de 8 años de edad y por personas con capacidades físicas, sensoriales o mentales reducidas, o que carezcan de la experiencia o los conocimientos necesarios, siempre que estén supervisados.

o hayan recibido instrucciones sobre el uso seguro del aparato y comprendan sus peligros.

- Los niños no deben jugar con el aparato;

- Los niños no deben realizar la limpieza y el mantenimiento a cargo del usuario sin la debida supervisión;

- Mantener a los niños alejados del cable de alimentación;

- La barra durante la apertura o el cierre puede causar lesiones;

- Está prohibido sentarse, trepar o colgarse de la barra cuando está abierta;

- Al abrir y cerrar la barra, prestar atención a los niños y a las personas/animales que se encuentren cerca;

- ¡Peligro de lesiones! Los niños, al tener los dedos pequeños, pueden hacerse daño en el espacio que hay entre la barra y el cuerpo del radiador al cerrarlo. Mantener a los niños alejados;

- No dejar que los niños jueguen con el producto o lo utilicen;

- No instalar el aparato cerca de cortinas, materiales inflamables, combustibles o recipientes a presión;

- No se recomienda secar prendas lavadas en los Radiadores Eléctricos;

- Encasodesobrecalentamiento accidental o uso incorrecto, se puede interrumpir el circuito de la resistencia. En este caso el radiador ya no se puede utilizar y debe ser sustituido.

- El radiador se debe posicionar de manera que el control electrónico detecte bien la temperatura ambiente, lejos de fuentes de calor externas.

1.1 Responsabilidad del fabricante

El fabricante no se hace responsable de los daños causados a personas y cosas debidos a:

- **Uso del aparato distinto al previsto**
- **Incumplimiento de las instrucciones del manual de uso;**
- **Manipular las piezas del aparato, aunque solo sea una;**
- **Uso de piezas de recambio no originales**

1.2 Eliminación



Al finalizar su vida útil, este aparato se debe llevar a un centro de recogida específico para su reciclado, no es un residuo doméstico normal. En caso de sustitución, se puede enviar al distribuidor asignado.

■ Gestionar de esta manera la vida útil de un producto nos permite preservar nuestro ambiente, limitar el uso de los recursos naturales. Este símbolo, aplicado en el producto, indica la obligación de entregarlo al final de su vida útil en un punto de recogida especializado, de conformidad con la directiva 2012/19/UE.

2. Características

Las instrucciones de uso de este folleto se refieren a los radiadores eléctricos Cordivari Design de la familia Extraslim y, en particular, a los modelos:

Altura [mm]	Anchura [mm]	Potencia eléctrica [W]
BADGE ELÉCTRICO		
1755	512	650
MOVIE ELÉCTRICO		
1392	642	500
HAND ELÉCTRICO		
1200	514	450
GIULY SL ELÉCTRICO		
1750	620	850
BADGE HORIZONTAL ELÉCTRICO		
404	1604	520

Los radiadores eléctricos de decoración de la familia Extraslim están diseñados para combinar estética y funcionalidad, promoviendo un uso racional del espacio en el entorno en el que se instalan. Se recomienda el uso consciente de los productos de acuerdo con las advertencias que figuran en la sección 1.0 de este documento. El producto funciona mediante un sistema electrónico de radiofrecuencia compuesto por dos elementos. La unidad de alimentación situada en la parte trasera derecha del producto y la interfaz de usuario remota por radiofrecuencia en la que se pueden ajustar y programar los parámetros y/o funciones deseados.

3. Características técnicas

- Tensión de alimentación 230 V AC 50 Hz.
- Grado IP de protección IP44.
- Clase de aislamiento eléctrico: Clase II, después de la instalación bajo la responsabilidad del instalador.
- Consumo en modo stand-by: < 0,5 W.
- Control PID (Proporcional-Integral-Derivativo) electrónico, activado por un relé+triac.
- Radiofrecuencia: 2,4035 Ghz / 2,4055 Ghz / 2,4075 Ghz
- Máxima potencia transmisor RF: <1mW
- Categoría del receptor: III
- Cable de alimentación de:
 - Versión con enchufe Schuko L 1000 mm
 - Versión con Fil Pilote L 800 mm sin enchufe - 3 conductores
- El cable negro es un cable de comunicación aplicable solo en Francia. **No se puede conectar a tierra. Debe estar siempre protegido.**
- Temperatura ambiente de 0°C a +40°C
- Humedad: máx. 85% a 25°C
- Temperatura de almacenamiento de -10°C a +60°C

4. Información para el usuario

Para la limpieza de los radiadores pintados, utilizar exclusivamente un paño no abrasivo impregnado de agua.

No emplear detergentes o sustancias agresivas. Evitar cualquier otra solución básica o ácida, sustancias químicas o industriales de otro tipo, sustancias agresivas o corrosivas (lejía, amoníaco, sosa ...) No utilizar paños ni esponjas abrasivas.

5. Información para el instalador

El producto adquirido está sujeto a las normas generales de garantía indicadas en el catálogo oficial Cordivari en vigor. La garantía es válida a partir de la fecha de entrega y pierde validez si se altera o se elimina la indicación del lote de producción. La garantía será operativa, previo análisis de los defectos y de sus causas. El material que se debe sustituir o reparar deberá ser entregado franco almacén del distribuidor. El compromiso de otorgar la garantía está sujeto a las condiciones y disposiciones indicadas a continuación.

El radiador no debe haber sufrido daños durante el transporte, el desplazamiento o la instalación y no se debe haber efectuado ninguna reparación o alteración, sin la autorización expresa de parte de terceros. El material debe haber sido almacenado en buenas condiciones y al resguardo de la intemperie antes de ser instalado. La instalación del producto debe ser realizada por personal cualificado y en conformidad con las presentes instrucciones y con todas las normas de ingeniería de plantas industriales y de seguridad nacionales y locales. No instalar los radiadores en sitios con presencia de vapores de cloro o emanaciones corrosivas, por ejemplo, piscinas, saunas, balnearios termales.

6. Posicionamiento en locales para baño

Los radiadores eléctricos Cordivari, al estar equipados con una resistencia eléctrica con aislamiento de Clase II y un grado de protección IP mínimo IP44, pueden colocarse en la zona 3 de peligro (ver la figura). No obstante, deben respetarse siempre las normas nacionales de instalación. El enchufe de alimentación y el interruptor diferencial deben estar situados obligatoriamente en la zona 3 y ningún componente de mando eléctrico debe ser accesible para una persona que utiliza la ducha o la bañera.

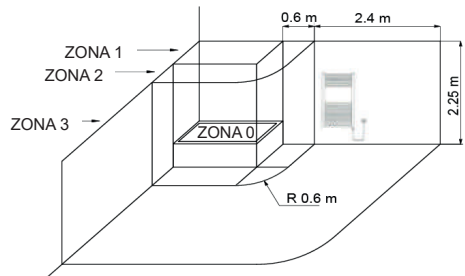

Colocar el radiador de manera tal que no haya ningún obstáculo a una distancia mínima de 100 mm del aparato.

7. Fijación a la pared

Los radiadores eléctricos deben instalarse en la pared siguiendo las instrucciones de montaje contenidas en el embalaje de los soportes de fijación y mostradas en la figura de abajo. Los sistemas de fijación (tornillos + tacos) son adecuados para paredes compactas o de ladrillos huecos. Para paredes de materiales diferentes es responsabilidad del instalador adoptar sistemas de fijación apropiados. No posicionar el radiador adelante de la toma de alimentación eléctrica. El radiador no debe instalarse justo debajo de una toma de corriente.

8. Conexión

Antes de efectuar la conexión, comprobar que la tensión nominal del aparato (230 Vac 50 Hz) sea igual a la tensión de red y que la toma de la pared pueda suministrar la corriente nominal correspondiente a la potencia máxima del modelo elegido; además esta toma debe ser accionada por un interruptor bipolar que permita el encendido y apagado del radiador. En caso de daño, el cable de alimentación de estos radiadores puede ser sustituido, la reparación debe ser realizada solo y exclusivamente por el fabricante.

9. Montaje del mando a distancia RF

El mando a distancia RF puede instalarse en la pared o colocarse sobre una mesa utilizando el soporte de mesa.

- **Instalación en la pared:**

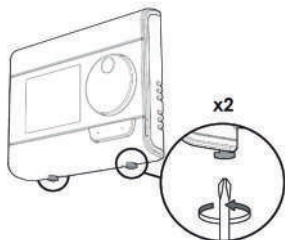

- Desenroscar los 2 tornillos situados debajo del termostato y extraer el soporte de pared.

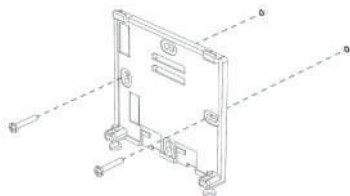

- Fijar el panel a la pared con los dos tornillos suministrados, utilizando los orificios horizontales y verticales

- **Soporte de mesa**

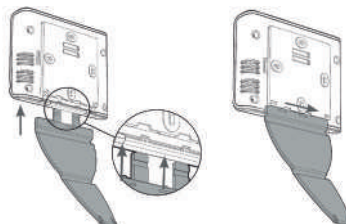

- Introducir los 2 pernos en el panel de pared
- Deslizar el soporte hacia la derecha

- **Instalación de baterías**

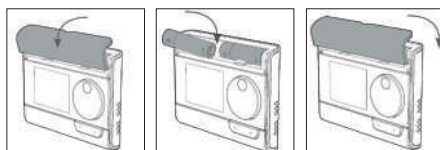

- Retirar la tapa del compartimento de las pilas, situado en la parte delantera del termostato
- Introducir las 2 pilas AA suministradas. Cuando se introducen las pilas es necesario comprobar que la polaridad sea la correcta, siguiendo las instrucciones del termostato
- Volver a colocar la tapa del compartimento de las pilas

10. Conexión Receptor/Mando a distancia RF

El mando a distancia RF y el receptor RF no están conectados de serie. A cada mando a distancia RF pueden conectarse un máximo de 5 receptores de radiofrecuencia, es decir, cinco productos diferentes que tendrán el mismo modo de funcionamiento y los mismos ajustes.

- **Conexión RF**

- Encender el receptor pulsando el botón
- Activar el modo de conexión del receptor pulsando el botón memo durante 5 s



El indicador led del receptor comenzará a parpadear en ROJO

- Activar el modo de conexión del mando a distancia activando el modo de protección antihielo pulsando el botón memo 3 veces y, luego, el botón OK durante 5 segundos.

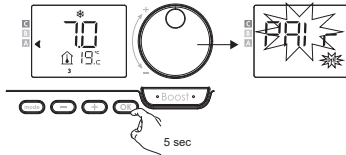

d) Cuando el mando a distancia y el receptor RF están conectados, el símbolo (RF) aparece siempre visualizado

e) Para cancelar la conexión, pulsar el botón memo del receptor RF durante más de 10 segundos

En esta tabla se muestra el estado de conexión entre el mando a distancia y el receptor

Estado de la comunicación RF	Estado y color del LED
Stand-by	Apagado
No hay conexión RF	Rojo
Conexión RF	Rojo intermitente
Anulación de la conexión RF	Rojo intermitente rápido
Conexión RF OK	Verde
Mensaje RF recibido	Verde - parpadeo rápido 1 s

En esta tabla se indica el modo de funcionamiento

Estado de la comunicación RF	Estado y color del LED
Stand-by	Apagado
Encendido	Verde
Calefacción activada	Rojo
Boost	Rojo intermitente
Protección antihielo, detección de ventanas abiertas	Verde intermitente
Accionamiento manual (botón MEMO)	Naranja intermitente

11. Uso del receptor sin el mando a distancia

El radiador puede encenderse de forma manual y temporalmente utilizando solamente el receptor. Pulsando rápidamente el botón: Veremos el indicador luminoso 1 encendido. Luego, al volver a pulsarlo, el indicador luminoso 1 pasará de encendido (relé encendido) a apagado (relé apagado). Este mando manual se anulará con la siguiente orden recibida. Si no hay ningún mando a distancia emparejado, la función de limitación de área no estará activa. La duración del modo forzado dura 1 hora como máximo. El dispositivo está diseñado para ser seguro tanto durante su uso normal como en condiciones anómalas, sea cual sea el estado y el ajuste de la función de limitación de la superficie.

12. Descripción Receptor y Mando a distancia RF

• Botones del mando a distancia

	1) Compartimento de las pilas
	2) Mode => Selección del modo de funcionamiento
	3) Botones + y - utilizados para ajustar las temperaturas, la fecha, la hora y el programa semanal
	4) OK => Guardar configuración
	5) Botón Boost
	6) Selector de temperatura
	7) Pantalla LCD

• Descripción de los indicadores de la pantalla

<p>Modos de funcionamiento</p> <p>auto Modo automático Modo confort </p> <p>Modo Eco Modo de protección contra las heladas </p> <p> Modo de ajuste de la fecha y la hora</p> <p> Modo de programación Ajustes</p> <p>días de la semana (1=Lunes...7=Domingo)</p>	(1) Temperatura ambiente actual / limitación de la temperatura de la superficie
	(2) Consumo de energía
	(3) Limitación de la temperatura de la superficie/temperatura ambiente actual
	(4) Indicador luminoso Boost
	(5) Indicador de detección de ventanas abiertas
	(6) Teclado bloqueado
	(7) Días de la semana
	(8) Modo de funcionamiento
	(9) Indicador de calentamiento
	(10) Indicador de cable piloto (solo en Francia)
	(11) Indicador de batería descargada
	(12) Indicador de transmisión por radio
	(13) Indicador de valor mínimo/máximo

		Encendido/modo standby
		Conexión - inicio manual de la calefacción





13. Calefacción con setpoint de temperatura ambiente o setpoint de temperatura de la superficie





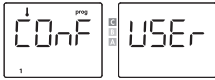

Este radiador ofrece dos modos de funcionamiento:

- Calefacción con "Setpoint de la temperatura ambiente": En este modo, el control de la temperatura ambiente se realiza con una limitación de la temperatura de la superficie del producto.
- Calefacción con "Setpoint de la temperatura de la superficie": En este modo, el control de la temperatura de la superficie se realiza con una limitación de la temperatura ambiente.

El modo seleccionado por defecto es Calefacción con setpoint de temperatura ambiente.

- **Configuración de los modos:**

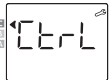
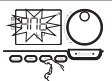
Pulsar el botón Modo del mando a distancia durante 5 segundos	
Aparece la pantalla de información	
Pulsar brevemente 2 veces el botón Mode del mando a distancia	
Aparece la pantalla de información CONf la primera que se pulsa USER la segunda vez que se pulsa	
Confirmar pulsando el botón OK durante 10 s	
Aparece la pantalla de información	

Pulsar a la vez los botones  y  durante 10 segundos	
Aparece la pantalla Pro (configuraciones avanzadas reservadas al instalador)	Pro = Configuraciones avanzadas del instalador 
Pulsar Ok para confirmar	
Aparece la pantalla de información Ctrl parpadeando	
Aparece la pantalla de información AMB tP	
Pulsar los botones - o + para pasar de un modo a otro	
Pulsar 3 veces el botón Mode para confirmar y salir	

14. Modo de funcionamiento



Antes de realizar cualquier operación de ajuste, es necesario comprobar que el teclado esté bloqueado.

14.1 Encendido/Modo standby

Cuando el aparato está en modo de espera (standby), se muestran 2 líneas en la pantalla del mando a distancia. Para salir del modo de espera, pulsar el botón standby (consultar el manual de instrucciones del aparato).



14.2 Selección del modo de funcionamiento

El botón  permite adaptar la programación del funcionamiento del aparato a las necesidades personales del usuario, según la época del año o de si hay alguien o no en la casa. Seleccionar el modo deseado pulsando el botón  una o varias veces.

Secuencia de los modos:

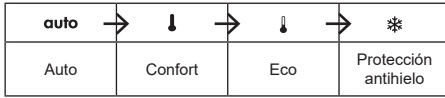

Descripción general de los modos:

• **Modos auto**

En el modo automático, el aparato pasará automáticamente del modo Confort al modo Eco en función del programa establecido.



Tres casos diferentes en función de los ajustes:

1. Programa semanal y diario

El aparato ha sido programado y ejecuta los mandos de los modos Confort y Eco en función de las configuraciones y de los tiempos seleccionados (ver el capítulo "programas semanal y diario integrados").

2. Control mediante cable de comunicación (Fil Pilote, solo en Francia)

3. Programa semanal no configurado

Si no se ajusta el programa semanal, el radiador funcionará siempre en modo Confort.

↓ **Modo Confort**

Modo Confort continuo. El aparato funcionará las 24 horas del día para alcanzar la temperatura fijada (por ej., 19°C en caso de calefacción con setpoint de temperatura ambiente fijada y 60°C en caso de calefacción con setpoint de temperatura de la superficie). El nivel de temperatura del modo Confort puede ser ajustado por el usuario.

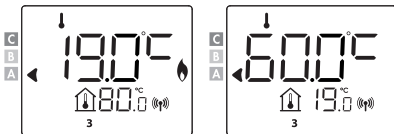

↓ **Modo Eco**

El modo Eco reduce la temperatura del modo Confort en 3,5°C cuando se calienta en modo con setpoint de temperatura ambiente y se reduce en 3,0°C cuando se calienta en modo con setpoint de temperatura de la superficie. Esto permite bajar la temperatura sin tener que cambiar los ajustes del modo Confort. Seleccionar este modo para ausencias breves (entre 2 y 24 horas) y durante la noche.

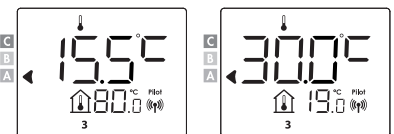

• *** Modo protección antihielo**

Este modo permite proteger la casa contra los efectos del frío (tuberías congeladas, etc.) manteniendo siempre una temperatura mínima de 7°C con setpoint de la temperatura ambiente; de 10,0°C con setpoint de temperatura de la superficie. Seleccionar este modo para las ausencias de larga duración (más de 5 días).

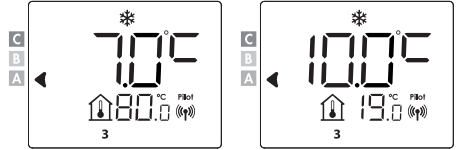

14.3 Función boost

Importante: El modo Boost puede activarse en cualquier momento, independientemente del modo de funcionamiento en uso (Auto, Confort, Eco o Antihielo).

Pulsar para activar el modo Boost.

En el primer minuto, se puede variar el tiempo de activación del Boost desde 0 hasta la duración máxima de la función pulsando y . Este cambio se guardará y se aplicará cuando vuelva a activarse la función Boost.

La temperatura deseada se ajustará al nivel máximo durante el tiempo configurado.

• **Primera pulsación: Boost**



Notas: Después de 1 minuto, se puede variar temporalmente la duración: el cambio solo será válido para el Boost activo y, por lo tanto, no se repetirá.

Si la temperatura ambiente alcanza la temperatura máxima de Boost, el aparato se apaga, pero el modo Boost está siempre activo. Siempre se muestra el tiempo restante, el símbolo de Boost y el indicador de calentamiento parpadean en la pantalla. Cuando la temperatura desciende por debajo del valor máximo permitido, el modo Boost se reactiva hasta que se agota el tiempo restante. Para desactivar el modo Boost, hay que volver a pulsar .

El cursor se desplaza al modo activo anterior y se muestra la temperatura configurada.

14.4 Configuración de la temperatura Confort

La temperatura Confort se puede configurar desde el modo automático y el Confort. La temperatura por defecto es de 19°C. Con los botones se puede configurar la temperatura desde los 7°C hasta los 30°C en intervalos de 0,5°C en el caso de la calefacción con setpoint de temperatura ambiente.

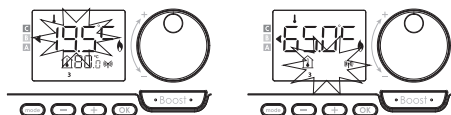

De 20°C a 80°C, en intervalos de 5°C, en caso de calefacción con setpoint de temperatura de la superficie.

14.5 Visualizar la temperatura de la superficie detectada

En el modo Auto:

Pulsar (+)

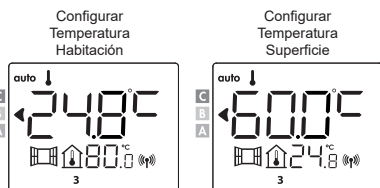

Pulsar (+) o (-) para seleccionar el radiador (en caso de que haya varios aparatos conectados al mando RF)

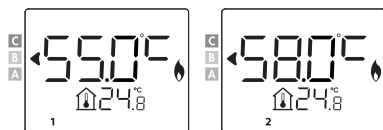

Pulsar (On) o (Off) para volver al modo Auto

14.6 Visualizar la imitación de la temperatura ambiente

En el modo Auto:

Pulsar (-)



Pulsar (On) o (Off) para volver al modo Auto



14.7 Consumo de energía

El indicador aparece en los modos Auto, Confort, Eco y Protección Antihielo, independientemente del nivel de temperatura

		Configurar Temperatura Habitación	Configurar Temperatura Superficie
C - Rojo	aumento de consumo	cafeación con un punto de ajuste de la temperatura ambiente >22°C	cafeación con un punto de ajuste de la temperatura ambiente >22°C
B - Naranja	Consumo medio	cafeación con consigna de temperatura de superficie >60°C	cafeación con consigna de temperatura de superficie >60°C
A - Verde	Bajo consumo	19°C cafeación con consigna de temperatura ambiente ≤22°C	40°C cafeación con consigna de temperatura ambiente ≤22°C
		40°C cafeación con consigna de temperatura superficial >60°C	40°C cafeación con consigna de temperatura superficial >60°C
		cafeación con una temperatura ambiente establecida ≤19°C	cafeación con una temperatura ambiente establecida ≤19°C
		cafeación con punto de consigna de temperatura superficial <40°C	cafeación con punto de consigna de temperatura superficial <40°C

• Visualizar el consumo energético estimado en KWh

Para ver esta estimación en el modo Auto, Confort, Eco o Protección Antihielo, pulsar (On). Para salir del modo de visualización del consumo: pulsar cualquier botón, el aparato vuelve automáticamente al modo que estuviera activo anteriormente.

• Reset del contador de energía

Para resetear el contador de energía desde el modo Auto, Confort, Eco o Protección antihielo, hay que proceder de la manera siguiente:

• Pulsar (On)

• Pulsar simultáneamente durante más de 5 segundos (+) y (-)

Para salir del reset del contador de energía, pulsar cualquier botón, el aparato vuelve automáticamente al modo que estuviera activo anteriormente.

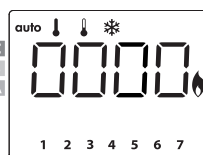

14.8 Bloqueo / Desbloqueo











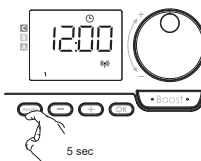

• Bloqueo del teclado

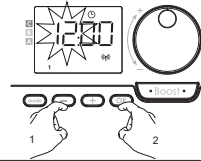

Para bloquear el teclado, hay que mantener pulsados los botones (+) y (-) durante 10 segundos. El símbolo del candado 🔒 aparece en la pantalla. El teclado está bloqueado.

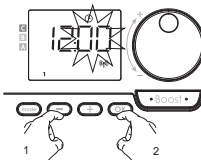
• Desbloqueo del teclado

Para desbloquear el teclado, hay que mantener pulsados los botones (+) y (-) durante 10 segundos. El símbolo del candado 🔒 aparece en la pantalla. El teclado está desbloqueado.

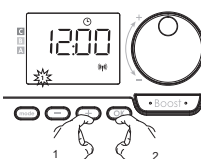
14.9 Configurar la fecha y la hora

<p>En el modo Auto, Confort, Eco o Protección antihielo, pulsar  durante 5 segundos. El cursor se desplaza al día que se vaya a configurar y al modo hora.</p>									
<p>Los dígitos de las dos horas parpadean. Seleccionar la hora pulsando  y . Memorizar pulsando .</p>									
<p>Los dos dígitos de los minutos parpadean. Seleccionar la hora pulsando  y . Memorizar pulsando .</p>									
<p>El cursor parpadea sobre el número 1 (que representa el lunes). Seleccionar la fecha pulsando  y . Memorizar pulsando .</p>									
<table border="1"> <tr> <td>1. Lunes</td> <td>5. Viernes</td> </tr> <tr> <td>2. Martes</td> <td>6. Sábado</td> </tr> <tr> <td>3. Miércoles</td> <td>7. Domingo</td> </tr> <tr> <td>4. Jueves</td> <td></td> </tr> </table>	1. Lunes	5. Viernes	2. Martes	6. Sábado	3. Miércoles	7. Domingo	4. Jueves		
1. Lunes	5. Viernes								
2. Martes	6. Sábado								
3. Miércoles	7. Domingo								
4. Jueves									

Para cambiar y/o asignar un programa, pulsar . Para salir del modo de configuración de la hora y la fecha, pulsar 3 veces .

14.10 Resumen del programa

Confort → Eco → P1 → P2 → P3

La configuración por defecto del control es Confort continua durante 7 días a la semana.

Confort: el aparato funcionará en modo Confort, las 24 horas del día, para cada día seleccionado.

Eco: el aparato funcionará las 24 horas del día en modo Eco.

Nota: Se pueden configurar los parámetros de descenso de la temperatura, ver las configuraciones del usuario.

P1: el aparato funcionará en modo Confort durante 1 intervalo de tiempo, por ejemplo, dese las 06:00 hasta las 22:00 (y en modo Eco desde las 22:00 hasta las 06:00).













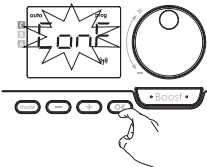

P2: el aparato funcionará en modo Confort durante 2 intervalos de tiempo, por ejemplo, desde las 06:00 hasta las 09:00 y desde las

16:00 hasta las 22:00 (y en modo Eco desde las 09:00 hasta las 16:00 y desde las 22:00 hasta las 06:00).

P3: el aparato funcionará en modo Confort durante 3 intervalos de tiempo, por ejemplo, desde las 06:00 hasta las 08:00, desde las 12:00 hasta las 14:00 y desde las 18:00 hasta las 23:00 (y en el modo Eco desde las 23:00 hasta las 06:00, desde las 08:00 hasta las 12:00 y desde las 14:00 hasta las 18:00).

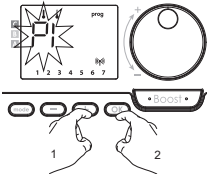
Nota: Si los tiempos estándar de P1, P2 y P3 no se ajustan a las necesidades personales, se pueden cambiar, pero, en este caso, se aplicará a todos los días de la semana en los que están configurados P1, P2 o P3.

14.11 Configurar el programa semanal

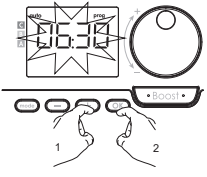
1	<p>En el modo de protección Auto, Confort, Eco o Frost, pulsar  durante 5 segundos. Cuando el cursor se desplace al símbolo de configuración de la hora , pulsar brevemente .</p>	
2	<p>Pulsar  o  para configurar el programa semanal.</p>	
3	<p>Seleccionar el programa deseado con  o . Si se desea, se pueden regular los tiempos estándar: pulsar  durante al menos 5 segundos. Si se aplican los tiempos estándar: pulsar  para configurar el día siguiente (ir al paso 4).</p>	
3.1	<p>La hora de inicio parpadea y con  o , se puede cambiar el horario en intervalos de 30 minutos. Pulsar  para memorizar.</p>	

3.2	La hora de finalización parpadea y con o , se puede modificar este horario en intervalos de 30 minutos. Pulsar para memorizar.	
4	El segundo día (martes) parpadea. Repetir el procedimiento descrito para cada día de la semana.	
5	Una vez que haya seleccionado un programa para cada día, confirmar la selección pulsando . Los días de la semana aparecen en la pantalla con los programas que se han configurado para estos días. Pulsar dos veces para salir del modo de programación y volver al "Modo automático". Si no se pulsa ningún botón durante varios minutos, la unidad vuelve automáticamente al "Modo Automático".	

14.12 Visualizar el programa semanal configurado

En el modo Auto, Confort, Eco o Protección Antihielo, pulsar durante 5 segundos. Al pulsar dos veces (Confort, Eco, P1, P2 o P3), en la pantalla delante del usuario, aparecerá el programa para cada día de la semana (Confort, Eco, P1, P2 o P3). Para salir del modo de visualización del programa, pulsar dos veces .

14.13 Cambio temporal del programa semanal

Esta función permite modificar temporalmente la temperatura configurada hasta el siguiente cambio programado para la temperatura o el paso al día siguiente.

Ejemplo:

El mando está en modo Auto, el programa activo es Eco 15,5°C en caso de calefacción con setpoint de temperatura ambiente y, por ejemplo, 30°C en caso de calefacción con setpoint de temperatura de la superficie

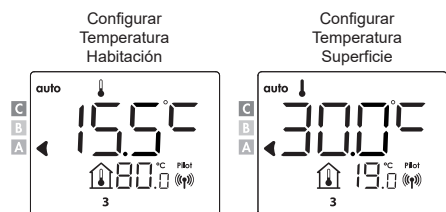

Pulsando o se puede cambiar temporalmente la temperatura deseada hasta, por ejemplo, 18°C, en caso de calefacción con setpoint de temperatura ambiente y, por ejemplo, 45°C en caso de calefacción con setpoint de temperatura de la superficie

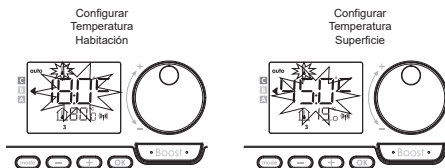

Este cambio se anulará automáticamente la próxima vez que se modifique el programa o al pasar al día siguiente.

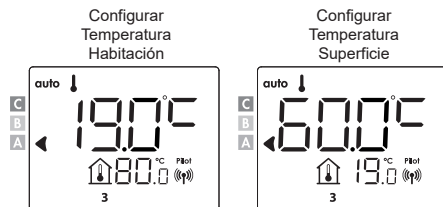

14.14 Detección de ventanas abiertas

La detección de ventanas abiertas es sensible a las variaciones de temperatura. La unidad de control responde a la apertura de las ventanas en función de varios parámetros: configuración de la temperatura, aumento y descenso de la temperatura ambiente, temperatura exterior, posición de la unidad de control, etc. Si la unidad de control está cerca de una puerta de entrada, el aire de detección puede verse alterado al abrir la puerta. Si esto causa problemas, recomendamos desactivar la detección de ventanas abiertas (ver la configuración del instalador).

Cuando, al abrir una ventana, el control realiza un ciclo de reducción de la temperatura, aparece en la pantalla un contador de protección antihielo donde muestra la duración del ciclo. El contador se pone a cero automáticamente la siguiente vez que se activa la protección antihielo. Pulsando un botón, se desactiva el modo de protección antihielo.

Nota: si se detecta un aumento de temperatura, el control volverá automáticamente al modo anterior.

14.15 Configuraciones del usuario

Encendido

Desde el modo Auto, Confort, Eco o Antihielo:

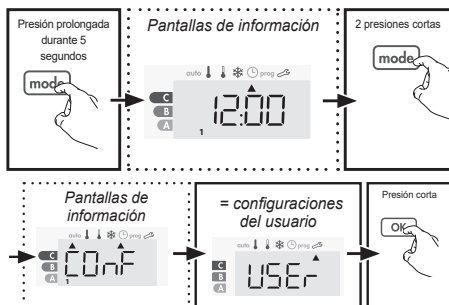

Esquema de la sucesión de las configuraciones:

Reducción de la temperatura Eco → Protección antihielo → Límites de temperatura de confort → Limitación de la temperatura ambiente → Limitación de la temperatura de la superficie → Temperatura máxima del Boost → Restablecimiento de los ajustes de fábrica

14.16 Reducción de la temperatura Eco

Calefacción con setpoint de temperatura ambiente:

La reducción está predefinida en -3,5°C en función de la temperatura de referencia de Confort. Se puede variar de -1°C a -8°C, en intervalos de 0,5°C.

Importante: sea cual sea el nivel de reducción configurado, la temperatura de referencia Eco nunca superará los 19°C.

Calefacción con setpoint de temperatura de la superficie:

La reducción está predefinida en -30°C en función de la temperatura de referencia de Confort. Se puede variar de -5°C a -60°C, en intervalos de 5°C.

Importante: sea cual sea el nivel de reducción configurado, la temperatura de referencia Eco nunca superará los 45°C.

Pulsar **+** o **-** para ver el valor deseado

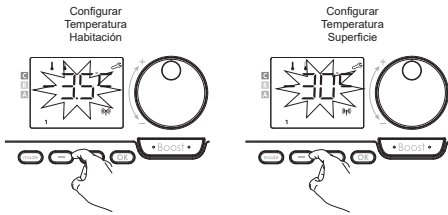

Para confirmar y pasar a la siguiente configuración, pulsar **+** o **-**. Para confirmar y cerrar las configuraciones, pulsar 2 veces **OK**

14.17 Protección antihielo

Calefacción con setpoint de temperatura ambiente:

El dispositivo está preconfigurado a 7°C; el valor de configuración de la función antihielo puede variarse de 5°C a 15°C, en intervalos de 0,5°C.

Calefacción con setpoint de temperatura de la superficie: está preconfigurado a 10°, el setpoint de la protección antihielo no se puede modificar:

Pulsar **+** o **-** para ver el valor deseado

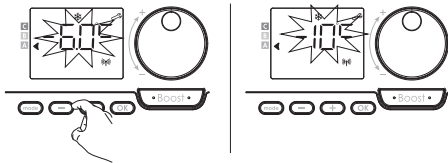

Para confirmar y pasar a la siguiente configuración, pulsar **OK**. Para confirmar y cerrar las configuraciones, pulsar 2 veces **OK**.

14.18 Limitación de la temperatura mínima

Calefacción con setpoint de temperatura ambiente:

El umbral mínimo está preconfigurado en 7°C; se puede modificar de -7°C a 15°C, en intervalos de 1°C.

Calefacción con setpoint de temperatura de la superficie:

El umbral mínimo está preconfigurado en 20°C; se puede modificar de -20°C a 40°C, en intervalos de 5°C. Para modificar el umbral mínimo, pulsar **+** o **-** y confirmar con **OK**. Si no se desea modificar, pulsar **OK**; el aparato propone automáticamente configurar el umbral máximo. Para confirmar y cerrar las configuraciones, pulsar 2 veces **OK**.

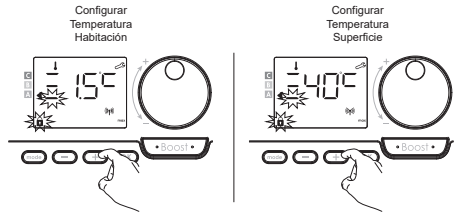

14.19 Limitación de la temperatura ambiente

El umbral máximo está preconfigurado en 30°C; puede cambiarse de 19°C a 30°C, en intervalos de 1°C. Pulsar **+** o **-** para ver el valor deseado. Para confirmar y pasar a la siguiente configuración, pulsar **OK**. Para confirmar y cerrar las configuraciones, pulsar 2 veces **OK**.

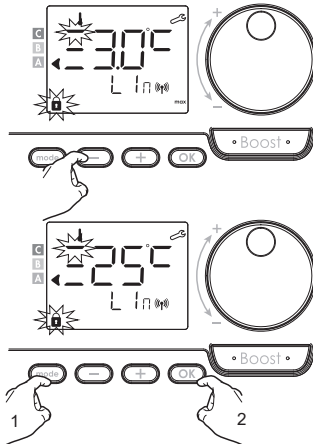

14.20 Limitación de la temperatura de la superficie

El umbral máximo está preconfigurado en 80°C; puede cambiarse de 40°C a "no", en intervalos de 5°C. Pulsar **+** o **-** para ver el valor deseado. Para confirmar y pasar a la siguiente configuración, pulsar **OK**. Para confirmar y cerrar las configuraciones, pulsar 2 veces **OK**.

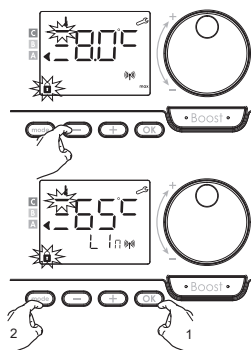

Si se selecciona "no", el control no tendrá en cuenta la limitación de la temperatura de la superficie.

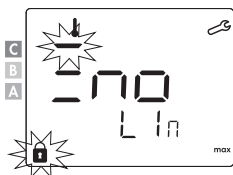

14.21 Duración máxima del Boost

La duración máxima del Boost está preconfigurada en 60 minutos. Se puede variar de 30 a 90 minutos, en intervalos de 30 minutos.

El símbolo de Boost y el indicador de calefacción aparecen en la pantalla y la duración preconfigurada de 60 minutos parpadea. Pulsar (+) o (-) para ver la duración deseada. Para confirmar y pasar a la siguiente configuración, pulsar (OK). Para confirmar y cerrar las configuraciones, pulsar 2 veces (OK).

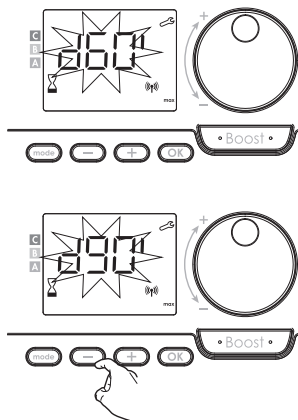

14.22 Restablecer los ajustes de fábrica

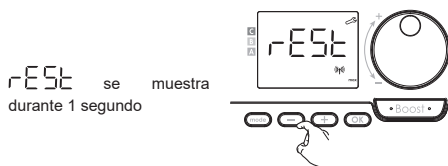

REST se muestra durante 1 segundo

El símbolo parpadea. Pulsar (+) o (-) para seleccionar YES

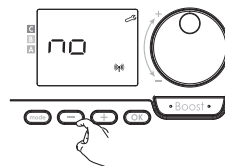

Pulsar (OK) durante 5 segundos. El aparato vuelve a su configuración inicial y activa automáticamente el modo Auto.

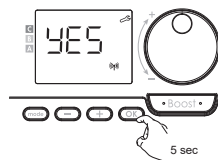

General	Regulación temperatura ambiente	Regulación temperatura de la superficie
Referencia temperatura Confort	19 °C	60 °C
Duración del Boost	60 min	60 min
Bloqueo del teclado	Desactivado	Desactivado

Ajustes del usuario

Nivel de reducción Eco	-3,5 °C	-30 °C
Protección antihielo	7 °C	10 °C
Limitación mínima de la temperatura Confort	7 °C	20 °C
Limitación máxima de la temperatura Confort	30 °C	80 °C
Limitación de la temperatura ambiente	30 °C	30 °C
Limitación de la temperatura de la superficie	80 °C	80 °C
Duración máxima del Boost	60 min	60 min

Pulsar 2 veces (OK) para confirmar y cerrar las configuraciones.

14.23 Configuraciones del instalador

Encendido

Desde el modo Auto, Confort, Eco o Antihielo:

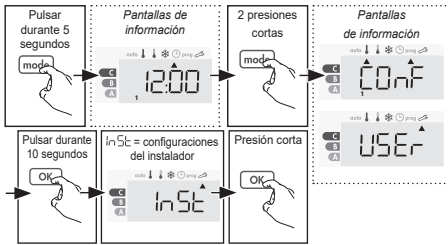

Esquema de la sucesión de las configuraciones:

Detección ventanas abiertas → Función de optimización → Bloqueo con código PIN → Restablecimiento de los ajustes de fábrica

Detección de ventanas abiertas

El modo de detección automática de ventanas abiertas está activo por defecto.

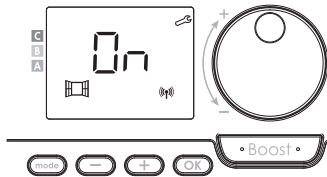

Pulsar **+** o **-**.

On = Modo automático activado.

Off = Modo automático desactivado.

Pulsar **OK** para confirmar y pasar a la siguiente configuración. Para confirmar y cerrar las configuraciones, pulsar 3 veces **OK**.

Función de optimización

En el modo OPTI ECO (eficiencia energética), el control calcula la mejor compensación para garantizar el máximo ahorro de energía durante las fases programadas de calefacción y refrigeración. Un ligero descenso del nivel de temperatura al principio y al final del periodo de confort permite maximizar el ahorro de energía.

En el modo OPTI COMFORT (eficiencia de confort), el control calcula la mejor compensación para garantizar el máximo confort durante las fases programadas de calefacción y refrigeración. Se da prioridad a la anticipación y al mantenimiento de la temperatura de confort durante los periodos de Confort.

El modo OPTI COMFORT está activado por defecto. La palabra **OP / :** aparece brevemente en la pantalla y, luego, se alterna con el modo ConF, ECO u OFF configurado.

ConF = función de optimización activada para el modo OPTI COMFORT, prioridad para el confort.

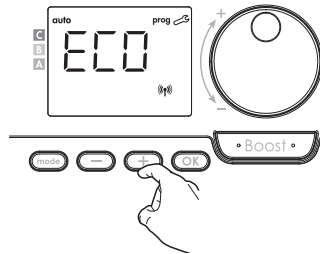
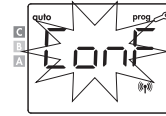
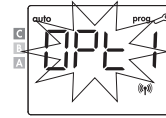

Pulsar **+** o **-**.

ConF = función de optimización activada para el modo OPTI COMFORT, prioridad para la eficiencia del confort.

ECO = función de optimización activada para el modo OPTI ECO, prioridad para la eficiencia energética.

FF = función de optimización desactivada.

Pulsar **OK** para confirmar y pasar a la siguiente configuración. Para confirmar y cerrar las configuraciones, pulsar 3 veces **OK**.

Bloqueo con código PIN

Resumen

El usuario puede configurar su código pin de 4 dígitos, que, una vez activado, hace que las siguientes funciones no estén disponibles:

- Selección del modo Confort: solo están disponibles los modos Auto, Eco y protección antihielo.
- Configuración de la temperatura de Confort, Eco y protección antihielo.
- Cambiar el programa semanal.
- Configuración de la detección de ventanas abiertas

La primera vez que se utiliza la protección del "teclado mediante código PIN" hay que seguir tres pasos importantes:

- 1- Inicializar el código PIN, introducir el código PIN por defecto (0000) para acceder a la función.
- 2- Activar el código PIN para bloquear las configuraciones que se quieran proteger.
- 3- Personalizar el código PIN, es decir, sustituir los números (0000) por un código personalizado de cuatro cifras.

Inicializar el código PIN

Por defecto, el código PIN no está activado. = 00FF

1- El código PIN predefinido es 0000.

Utilizar (+) o (-) para seleccionar el dígito 0. El 0 parpadea, confirmarlo pulsando (OK).

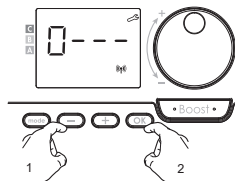

2- Para el resto de dígitos, seleccionar el dígito 0 pulsando (OK). Cuando aparezca 0000, volver a pulsar (OK) para confirmar.

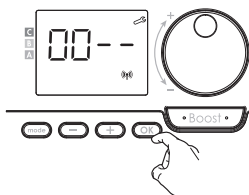

El código PIN está activado y el aparato propone automáticamente la siguiente configuración: activación del código PIN.

Activación/desactivación del código PIN

La pantalla muestra 00FF

Pulsar (+) y (-) para activar el código PIN

000 = Código PIN activado.

00FF = Código PIN no activado

Pulsar (OK) para confirmar y pasar a la siguiente configuración. El código PIN ha sido activado.

Las configuraciones que aparecen en "Resumen" no pueden modificarse.

Personalizar el código PIN

Cuando se muestre 000, pulsar (OK) durante al menos 5 segundos.

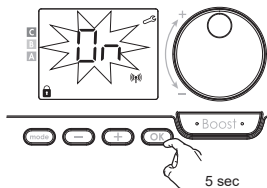

Aparece el código 0000 y la 1ª cifra parpadea. Con (+) o (-), seleccionar la cifra deseada y, luego, pulsar (OK) para confirmar.

Proceder de la misma manera con las tres cifras restantes.

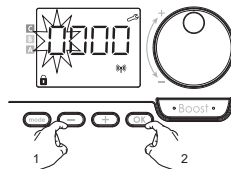

Pulsar (OK) para confirmar. El nuevo código ya está memorizado. Vuelva a pulsar (OK) para salir del modo de configuración del código PIN y volver al inicio de las configuraciones del instalador.

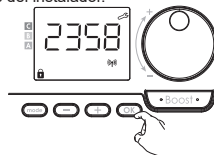

Pulsar 3 veces (OK) para confirmar y cerrar las configuraciones del instalador.

Restablecer los ajustes de fábrica

Desactivando la protección por código PIN, se pueden restablecer los valores originales de ajuste del usuario y del instalador.

rest se muestra



rest parpadea

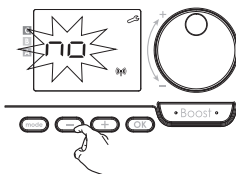

Pulsar (+) o (-) para seleccionar

Pulsar (OK) durante 5 segundos.

El aparato vuelve a su configuración inicial y activa automáticamente el modo Auto.

General	Regulación temperatura ambiente	Regulación temperatura de la superficie
Referencia temperatura Confort	19 °C	60 °C
Duración del Boost	60 min	60 min
Bloqueo del teclado	Desactivado	Desactivado

Ajustes del usuario

Nivel de reducción Eco	-3,5 °C	-30 °C
Protección antihielo	7 °C	10 °C
Limitación mínima de la temperatura Confort	7 °C	20 °C
Limitación máxima de la temperatura Confort	30 °C	80 °C
Limitación de la temperatura ambiente	30 °C	30 °C
Limitación de la temperatura de la superficie	80 °C	80 °C
Duración máxima del Boost	60 min	60 min

Configuraciones instalador

Detección ventanas abiertas	Activado	Activado
Función de optimización	Opción confort	Opción confort
Protección con código PIN	Desactivado	Desactivado
Valor del código PIN	0000	0000

Configuraciones avanzadas instalador

Calefacción con setpoint de temperatura ambiente o de la superficie	Calefacción con setpoint de temperatura ambiente	Calefacción con setpoint de temperatura de la superficie
Calibración del sensor de temperatura de la superficie	0,0	0,0

Para salir de las configuraciones del usuario, pulsar 3 veces .

15. Solución de problemas

En primer lugar, comprobar que el receptor y el mando a distancia estén emparejados (consultar la comprobación del emparejamiento).

El receptor no funciona:

- El receptor no está alimentado: comprobar el interruptor o el fusible del circuito de alimentación.

- Comprobar las pilas del termostato al que está conectado.
- Otro emisor podría causar una interferencia que impida que la conexión entre el termostato y el receptor funcione correctamente. La transmisión por radio no funciona correctamente:

1 - El receptor no capta el código enviado por el emisor.

- Sustituir las pilas del transmisor (consultar el manual de instrucciones).

- Cancelar el código memorizado, consultar el apartado "Restablecimiento del relé" (ver página 3).

- Volver a emparejar el transmisor con un receptor, consultar la sección "Emparejamiento" (ver página 2).

2 - No hay acoplamiento entre el receptor y el termostato o el mando a distancia.

- Cancelar el código memorizado, consultar el apartado "Restablecimiento del relé" (ver página 3).

3 - Volver a emparejar el transmisor con un receptor, consultar la sección "Emparejamiento" (ver la página 2).

- Las interferencias de las ondas de radio afectan al receptor o al mando a distancia (por ej., de radioaficionados, de una pantalla de televisión, etc.): - Alejar el emisor de la zona en cuestión.

- Intentar alejar el receptor o la fuente de interferencia. Pérdida de conexión entre el receptor y el termostato o el mando a distancia: - Al cabo de más de 3 horas, la luz ROJA empezará a parpadear continuamente y se iniciará el siguiente ciclo —el contacto pasa al estado ON (es decir, cerrado entre los terminales 2 y 3) durante 1 minuto y, luego, pasa al estado OFF (es decir, cerrado entre los terminales 1 y 2) durante 9 minutos.

El modo de protección está activo, la luz roja parpadea una vez cada 2 segundos.

- Cancelar el código memorizado, consultar el apartado "Restablecimiento del relé" (ver página 3).

- Volver a emparejar el transmisor con un receptor, consultar la sección "Emparejamiento" (ver página 2). El receptor está fuera del alcance del emisor.

- Acercar el emisor al receptor, para un funcionamiento óptimo el receptor debe estar situado en el centro de la casa, piso o zona a cubrir.

Si el problema persiste, contactar con el Servicio de asistencia.

DECLARACIÓN DE CONFORMIDAD

La Empresa Cordivari S.r.l., con sede en Morro D'Oro (TE) en Zona Industriale Pagliare, declara, bajo su propia responsabilidad, que los radiadores eléctricos mencionados en el par. 2 cumplen con las siguientes normas:

EN 60335-1:2012 + AC:2014 + A11:2014 + A13:2017 + A1:2019 + A14:2019 + A2:2019	EN 61000-4-2:2012
EN 60335-2-43:2003 + A1:2006 + A2:2008	EN 61000-4-5:2014 + A1:2017
EN 60335-2-30:2009 + A11:2012 + A1:2020 2012	EN 61000-4-6:2014 + corr.
EN 62233:2008 + AC:2008	August:2015
EN IEC 61000-3-2:2019 + A1:2021	EN 61000-4-11:2020
EN 61000-3-3:2013 + A1:2019	EN IEC 55014-1:2021
EN 61000-4-2:2009	EN IEC 55014-2:2021
EN 61000-4-3:2020	EN 55032:2015
	ETSI EN 301 489-17:2020
	ETSI EN 301 489-1:2019
	ETSI EN 301 489-3:2019
	ETSI EN 300 440:2018

y, por tanto, cumplen los requisitos esenciales de los siguientes Reglamentos y Directivas europeas:

Directive 2014/53/EU
Directive 2014/35/EU
Directive 2014/30/EU
Directive 2012/19/EU
Directive 2009/125/EC
Directive 2011/65/EU amended by 2015/863/EU and 2017/2102/EU
Commission Regulation (EU) 2015/1188

Morro D'Oro, 15/07/2022

Cav. Ercole Cordivari
Amministratore unico

Ercole Cordivari

**Información según el Anexo II punto 3.a.i.2 del REGLAMENTO (UE) 2015/1188 del
25 de abril de 2015, en cumplimiento de la Directiva 2009/125/CE.**

Identificación de los modelos:	Radiador eléctrico: Badge Eléctrico, Movie Eléctrico, Hand Eléctrico, Giuly SL Eléctrico, Badge Horizontal Eléctrico				
Dato	Símbolo	Valor	Unidad	Dato	Unidad
Potencia térmica			Tipo de potencia térmica/control de la temperatura ambiente:		
Potencia térmica nominal	P _{nom}	0,45/0,5/0,52 0,65/0,85	KW	Potencia térmica de fase única sin control de la temperatura ambiente	No
Potencia térmica mínima (indicativa)	P _{mín}	n.d	KW	Dos o varias fases manuales sin control de la temperatura ambiente	No
Máxima potencia térmica continua	P _{máx,c}	0,45/0,5/0,52 0,65/0,85	KW	Con control de la temperatura ambiente mediante termostato mecánico	No
Consumo auxiliar de energía eléctrica				Con control electrónico de la temperatura ambiente	No
A la potencia térmica nominal	elmáx	0,45/0,5/0,52 0,65/0,85	KW	Con control electrónico de la temperatura ambiente y temporizador diario	No
A la potencia térmica mínima	elmín	n.d	KW	Con control electrónico de la temperatura ambiente y temporizador semanal	Sí
En modo stand-by	elSB	≤ 0,5	W	Otras opciones de control	
				Control de la temperatura ambiente con detección de presencia	No
				Control de la temperatura ambiente con detección de ventanas abiertas	Sí
				Con opción de control a distancia	No
				Con control de inicio adaptable	No
				Con limitación del tiempo de funcionamiento	No
				Con termómetro de globo negro	No
Contactos:	CORDIVARI S.r.l. Zona industriale Pagliare 64020 Morro D'Oro (TE) Tel. +39 08580401 fax +39 085 8041418 www.cordivari.it info@cordivari.it				

1. Advertências gerais	94
1.1 Responsabilidade do produtor	95
1.2 Descarte	95
2. Informações gerais	96
3. Características técnicas	96
4. Informação para os utilizadores	96
5. Informações para o instalador	96
6. Posicionamento em casas de banho	96
7. Fixação de parede	97
8. Ligação	97
9. Montagem do controlo remoto RF	97
10. Ligação receptor/controlo remoto RF	97
11. Utilização do Receptor sem o controlo remoto	98
12. Descrição do receptor e controlo remoto RF	98
13. Aquecimento com setpoint de temperatura ambiente ou setpoint de temperatura superficial	99
14. Modalidades de funcionamento	99
14.1 Acesso/Modalidade de espera	99
14.2 Seleção da modalidade de funcionamento	99
14.3 Função boost	100
14.4 Ajuste de temperatura de Conforto	100
14.5 Mostrar a temperatura da superfície medida	101
14.6 Mostrar a limitação da temperatura ambiente	101
14.7 Consumo de energia	101
14.8 Bloqueio/desbloqueio	101
14.9 Definição de data/hora	102
14.10 Visão geral dos programas	102
14.11 Configurações do programa semanal	102
14.12 Exibição do programa semanal definido	103
14.13 Alteração temporária do horário semanal	103
14.14 Detecção de janela aberta	103
14.15 Configurações do utilizador	103
14.16 Redução da temperatura Eco	104
14.17 Proteção anticongelamento	104
14.18 Limitação de temperatura mínima	104
14.19 Limitação da temperatura ambiente	104
14.20 Limitação da temperatura superficial	104
14.21 Duração máxima do Boost	105
14.22 Redefinição das configurações de fábrica	105
14.23 Configurações do instalador	106
15. Resolução de problemas	108

Manual de utilização

1. Advertências gerais

Caro cliente,
Obrigado por escolher um dos nossos produtos. Leia atentamente as instruções antes de instalar e/ou utilizar o aparelho.

- Recomenda-se que todos os trabalhos de instalação e ajuste sejam realizados por pessoal qualificado.

- Uma vez retirado o produto da embalagem, verifique a sua integridade. Se o produto estiver danificado, não utilize o produto e contate a rede de assistência técnica Cordivari.

- Antes de fazer qualquer ligação, certifique-se de que a tensão de rede corresponde à tensão indicada na etiqueta característica do aparelho.

- Se o cabo de alimentação for danificado, deve ser substituído pelo fabricante ou pelo seu serviço de assistência técnica ou por uma pessoa com qualificações semelhantes, a fim de evitar qualquer risco.

- Para a versão com Fil Pilote sem pino, a rede de alimentação, conforme as regras de instalação, deve incorporar dispositivos que assegurem o desligamento da rede unipolar, ou caracterizados por uma distância de abertura dos contatos que permite o desligamento completo nas condições da categoria de sobretensão III.

- AVISO - Para evitar situações perigosas para miúdos pequenos é recomendado instalar o produto de modo a que o tubo de aquecimento mais baixo esteja pelo menos 600 mm acima do.

- Miúdos entre os 3 e 8 anos de idade só deve ser permitido ligar/desligar o aparelho, desde que ele tenha sido colocado ou instalado na posição de funcionamento pré-visual normal e que tenham sido supervisionados ou instruídos na utilização segura do aparelho e compreendam os perigos envolvidos. Miúdos entre 3 e 8 anos de idade não devem ligar, ajustar, limpar o aparelho ou fazer a manutenção do utilizador.

- AVISO - Algumas partes deste produto podem ficar muito quentes e causar queimaduras. Deve ser dada especial atenção à presença de miúdos ou pessoas vulneráveis.

- Miúdos menores de 3 anos, se não forem supervisionadas, deverão ser mantidas afastadas do aparelho.

- Este aparelho pode ser utilizado por miúdos maiores de 8 anos e por pessoas com capacidades físicas, sensoriais ou mentais reduzidas, ou sem experiência ou conhecimentos necessários, desde que este-

jam sob supervisão ou após terem recebido instruções relativas ao uso seguro do aparelho e compreensão dos perigos inerentes.

- Miúdos não devem brincar com o aparelho;
- A limpeza e a manutenção a ser realizada pelo utilizador não deve ser realizada por miúdos não supervisionados;
- Manter os miúdos afastados do cabo eléctrico;
- A manilha durante a abertura ou o fecho pode causar ferimentos;
- É proibido sentar-se, subir ou pendurar-se no cabo quando este está aberto;
- Ao abrir e fechar a manilha, preste atenção aos miúdos e às pessoas/animais nas proximidades;
- Perigo de lesão! Devido aos dedos pequenos, os miúdos podem ferir-se no espaço entre a manilha e o corpo do radiador quando o fecham. Manter os miúdos afastados;
- Nunca deixar os miúdos brincar com o produto ou usá-lo;
- Não instale o aparelho perto de cortinas, outros materiais inflamáveis ou combustíveis ou

recipientes sob pressão;

- Em Radiadores Elétricos, não é recomendado secar tecidos lavados;
- Em caso de sobreaquecimento acidental e/ou uso indevido, o circuito da resistência pode ser interrompido. Neste caso, o radiador não é mais utilizável e deve ser substituído.
- O radiador deve ser posicionado de tal forma que o controlo eletrónico possa perceber melhor a temperatura ambiente, longe de fontes externas de calor.

1.1 Responsabilidade do produtor

O fabricante declina qualquer responsabilidade por danos a pessoas e bens causados por:

- Utilização do aparelho diferente do previsto
- Não cumprimento dos requisitos do manual do utilizador;
- Adulteração, mesmo de uma única parte do aparelho;
- Utilização de peças de reposição não originais

1.2 Descarte



No final da sua vida útil, este aparelho deverá ser depositado nos pontos de recolha adequados para reciclagem. Não trata-se de lixo doméstico comum.

Em caso de substituição, poderá ser enviado ao distribuidor.

Gerir o fim de vida de um produto desta forma permite-nos preservar o nosso ambiente, para limitar a utilização de recursos naturais. Este símbolo no produto indica a obrigação de entregar no final da sua vida útil a um ponto de recolha especializado, em conformidade com a Diretiva 2012/19/UE.

2. Informações gerais

As instruções de funcionamento neste folheto referem-se aos radiadores eléctricos Cordivari Design da família Extraslim e, em particular, aos modelos:

Altura [mm]	Largura [mm]	Potência eléctrica [W]
BADGE ELÉCTRICO		
1755	512	650
MOVIE ELÉCTRICO		
1392	642	500
HAND ELÉCTRICO		
1200	514	450
GIULY SL ELÉCTRICO		
1750	620	850
BADGE HORIZONTAL ELÉCTRICO		
404	1604	520

Os radiadores de mobiliário eléctrico da família Extraslim são concebidos para combinar estética e funcionalidade, promovendo uma utilização racional do espaço no ambiente em que estão instalados. A utilização consciente dos produtos é recomendada em conformidade com as advertências dadas na secção 1.0 do presente documento. O produto é operado por electrónica de radiofrequência constituída por dois elementos. A unidade de alimentação localizada na parte posterior direita do produto e a interface de utilizador remoto RF na qual os parâmetros e/ou funções desejados podem ser definidos e programados.

3. Características técnicas

- Tensão de alimentação 230 V AC 50 Hz.
 - Grau IP de proteção IP44.
 - Classe de isolamento eléctrico: Classe II, após instalação sob a responsabilidade do instalador.
 - Consumo em espera: < 0,5 W.
 - Controlo electrónico PID (Proporcional-Integral-Derivativo), activado por um relé+triac.
 - Radiofrequência: 2,4035 Ghz / 2,4055 Ghz / 2,4075 Ghz
 - Máxima potência transmissor RF: <1mW
 - Categoria do receptor: III
 - Cabo de alimentação de:
 - Versão com ficha Schuko L 1000 mm
 - Versão com Fil Pilote L 800 mm sem ficha - 3 condutores
- O cabo preto é um cabo de comunicação aplicável apenas na França. Deve ser sempre protegido.
- Temperatura ambiente de 0°C a +40°C
 - Humidade: máx. 85% a 25°C
 - Temperatura de armazenamento de -10°C a +60°C

4. Informação para os utilizadores

Para limpar os radiadores pintados, utilize apenas um pano não abrasivo embebido em água.

Não utilize detergentes ou substâncias agressivas. Evitar qualquer outra solução básica ou ácida, substâncias químicas ou industriais de outra natureza, substâncias agressivas ou corrosivas (lixívia, amoníaco, soda...) Não utilizar panos abrasivos ou esponjas.

5. Informações para o instalador

O produto adquirido está sujeito às regras gerais de garantia expressas no catálogo oficial Cordivari em vigor. A garantia começa na data de entrega e expira se a indicação do lote de produção for adulterada e/ou removida. A garantia será efetiva após o exame dos defeitos e das suas causas. O material a ser substituído ou reparado deverá ser entregue ao armazém pelo revendedor. O compromisso de fornecer a garantia está sujeito às seguintes condições e requisitos.

O radiador não foi danificado durante o transporte, as movimentações ou a instalação e nenhuma reparação e/ou adulteração por terceiros não expressamente autorizadas tenham sido realizadas. O material foi armazenado em boas condições e protegido das intempéries antes da instalação. A instalação do produto deve ser realizada por pessoal qualificado e de acordo com estas instruções e com todas as normas nacionais e locais de instalação e segurança. Não colocar os radiadores em locais com presença de vapores de cloro ou fumos corrosivos, por exemplo, piscinas, saunas, banhos térmicos.

6. Posicionamento em casas de banho

Os radiadores eléctricos Cordivari são dotados com resistência eléctrica de Classe II de isolamento e grau de proteção mínimo IP44, devem ser montados na área 3 de periculosidade (Ver figura). No entanto, referir-se sempre às normas nacionais de instalação. A tomada de alimentação e o interruptor diferencial devem ser posicionados obrigatoriamente na área 3, e nenhum órgão de comando eléctrico deve estar acessível por uma pessoa que usa o duche ou a banheira.

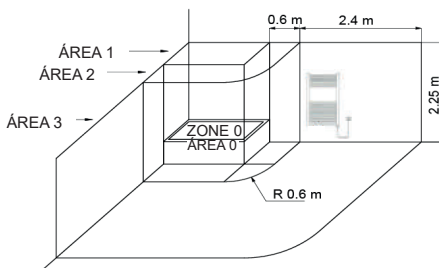

Posicionar o radiador de modo que nenhum obstáculo se encontre a uma distância mínima de 100 mm do aparelho.

7. Fixação de parede

A montagem de parede dos radiadores elétricos deve ser efetuada seguindo as instruções contidas na embalagem dos suportes de fixação e a figura indicada abaixo. Os sistemas de fixação (parafusos+cavilhas) que podem ser fornecidos são adequados para utilização em paredes de tijolo compactas ou perfuradas. Para paredes feitas de diferentes materiais, é responsabilidade do instalador adotar sistemas de fixação apropriados. Não coloque o radiador na frente da tomada de energia. O radiador não deve ser instalado imediatamente abaixo de uma tomada elétrica.

8. Ligação

Antes de ligar, verifique se a tensão nominal do dispositivo (230 Vac 50 Hz) é igual à tensão de rede e se a tomada é capaz de fornecer a corrente nominal correspondente à potência máxima do modelo escolhido. Além disso, essa tomada deve ser comandada por um interruptor bipolar no qual agir para ligar e desligar o radiador. Em caso de danos, o cabo de alimentação destes radiadores pode ser substituído, a reparação só deve ser efetuada pelo fabricante.

9. Montagem do controlo remoto RF

O controlo remoto RF pode ser instalado na parede ou colocado sobre uma mesa por meio do suporte de mesa.

• Instalação na parede:

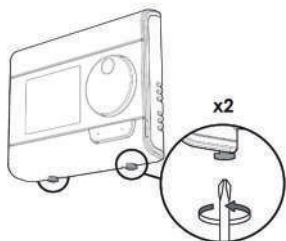

- a) Desaparafusar os 2 parafusos por baixo do termóstato e remover o suporte de parede.

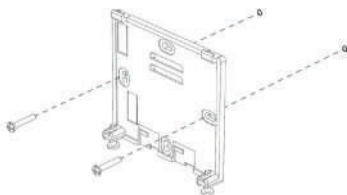

- b) Fixar o painel na parede com os dois parafusos fornecidos, utilizando os orifícios horizontais e verticais

• Suporte de mesa

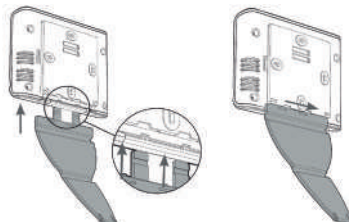

- a) Inserir os 2 pinos no painel de parede
b) Deslize o suporte para a direita

• Instalação de baterias

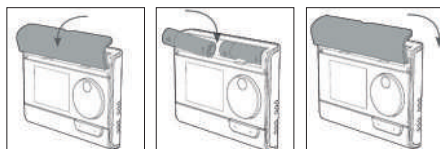



- a) Retirar a tampa do compartimento da bateria na parte frontal do termóstato
b) Inserir as 2 pilhas AA fornecidas. Ao inserir as pilhas, tenha cuidado para que a polaridade esteja correcta, de acordo com a indicação no termóstato
c) Reposicionar a tampa do compartimento da bateria

10. Ligação receptor/controlo remoto RF

O controlo remoto RF e o receptor RF não estão ligados como padrão. Um máximo de cinco receptores RF podem ser ligados a cada controlo remoto RF, ou seja, cinco produtos diferentes, que funcionarão, no entanto, no mesmo modo e com as mesmas configurações.

• Ligação RF

- a) Ligar o receptor pressionando a tecla 
b) Activar o modo de ligação no receptor ao premir a tecla de memorando durante 5 segundos 
o indicador LED no receptor começará a piscar a VERMELHO
c) Activar o modo de ligação no controlo remoto, activando o modo de protecção anticongelamento ao premir o botão de modo 3 vezes e depois o botão OK durante 5 segundos.

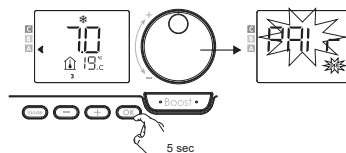

- d) Quando o controlo remoto e o receptor RF estão ligados, o símbolo  é exibido constantemente

e) Para cancelar a ligação, premir o botão de memorando durante mais de 10 segundos no receptor RF

Tabela que mostra o estado da ligação entre o controlo remoto e o receptor

Estado da comunicação RF	Estado e cor do LED
Em espera	Desligado
Sem ligação RF	Vermelho
Ligação RF	Vermelho intermitente
Cancelamento da ligação RF	Vermelho intermitente rápido
Ligação RF OK	Verde
Mensagem RF recebida	Verde - piscando rapidamente 1 s.

Tabela que indica o modo de funcionamento

Estado da comunicação RF	Estado e cor do LED
Em espera	Desligado
Ativação	Verde
Aquecimento aceso	Vermelho
Boost	Vermelho intermitente
Proteção anticongelamento, detecção de janela aberta	Verde intermitente
Ativação manual (botão MEMO)	Laranja intermitente

11. Utilização do Receptor sem o controlo remoto

Ao controlar apenas o receptor, o radiador pode ser ligado manualmente e temporariamente. Com um aperto rápido do botão: Veremos a luz 1 acesa. Posteriormente, com as sucessivas pressas, o indicador 1 passará sucessivamente de aceso (relé ligado) para apagado (relé desligado). Este comando manual será cancelado no próximo pedido recebido. Se não houver controlo remoto emparelhado, a função de limitação de área não estará activa. A duração do modo forçado é de, no máximo, 1 hora. O dispositivo foi concebido para ser seguro tanto durante a utilização normal como em condições anormais, qualquer que seja o estado e o ajuste da função de limitação da superfície.

12. Descrição do receptor e controlo remoto RF

- **Botões de controlo remoto**

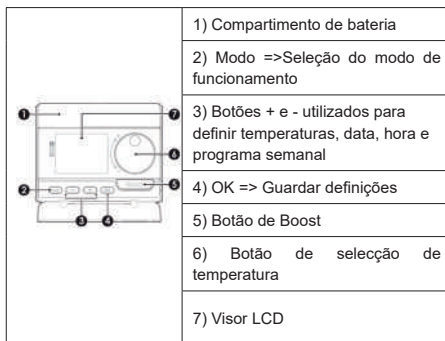

- **Descrição dos indicadores de visualização**

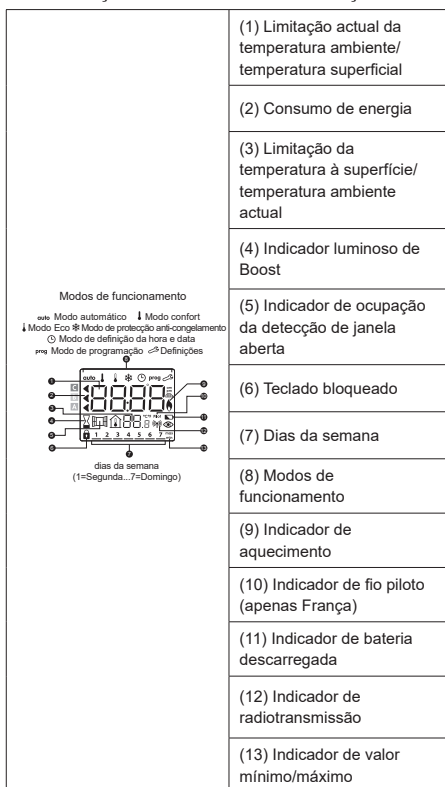

		Ligado/modo espera
		Ligação - arranque manual do aquecimento







13. Aquecimento com setpoint de temperatura ambiente ou setpoint de temperatura superficial





Este radiador permite uma escolha de dois modos de funcionamento:

- Aquecimento com "Setpoint de temperatura ambiente": Neste modo, o controlo da temperatura ambiente é implementado com uma limitação da temperatura da superfície do produto.
- Aquecimento com "Setpoint de temperatura superficial": Neste modo, o controlo da temperatura da superfície é implementado com uma limitação da temperatura ambiente.

A configuração padrão é o modo de aquecimento com ponto de ajuste da temperatura ambiente.

Configuração das modalidades:

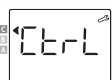
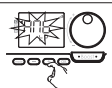
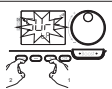
Premir a tecla Mode no telecomando durante 5 segundos	
Aparece o ecrã de informação	
Premir brevemente 2 vezes a tecla Mode no comando à distância	
Aparece o ecrã de informação CONF à primeira pressão USEr à segunda pressão	
Continuar a premir o botão OK por 10 segundos	
Aparece o ecrã de informação	
Premir os botões + e - por 10 segundos	

Aparece o ecrã Pro (configurações avançadas do instalador)	<p>PRO = Configurações avançadas do instalador</p> 
Premir Ok para confirmar	
Aparece o ecrã de informação CtrlL intermitente	
Aparece o ecrã de informação da AMB TP	
Premir os botões - ou + para alternar entre os modos	
Premir a tecla Mode 3 vezes para confirmar e sair	

14. Modalidades de funcionamento



Antes de realizar qualquer procedimento de configuração, certifique-se de que o teclado está desbloqueado.

14.1 Acesso/Modalidade de espera

Quando o dispositivo está em modo de espera, são mostradas 2 linhas no visor do comando à distância. Para sair do modo standby, premir o botão standby (consultar o manual de instruções do dispositivo).



14.2 Seleção da modalidade de funcionamento

O botão  permite adaptar a programação do funcionamento do dispositivo às suas necessidades, dependendo da estação do ano, quer a casa esteja ocupada ou não. Selecionar o modo desejado ao premir uma ou mais vezes o botão .

Sequência das modalidades:

auto	→	↓	→	↓	→	*
Automático		Conforto		Eco		Proteção anti-congelamento

Descrição geral das modalidades:

• **Modalidade auto**

Na modalidade automática, o dispositivo passará automaticamente da modalidade Comfort para a modalidade Eco, de acordo com o programa definido.



Três casos diferentes, dependendo das configurações:

1. Programa semanal e diário

O dispositivo foi programado e está a executar comandos das modalidades Comfort e Eco de acordo com as configurações e os períodos de tempo selecionados (consulte o capítulo "programa integrado semanal e diário").

2. Controlo por cabo de comunicação (Fil Pilote, apenas para a França)

3. Programa semanal não definido

Se o programa semanal não estiver definido, o radiador funcionará permanentemente na modalidade Conforto.

↓ **Modalidade Comfort**

Modalidade Conforto sem parar. O dispositivo funcionará 24 horas por dia para atingir a temperatura definida (por exemplo, 19°C quando o aquecimento com o setpoint de temperatura ambiente e 60°C quando o aquecimento com o setpoint de temperatura superficial). O nível de temperatura da modalidade Comfort pode ser definido pelo utilizador.

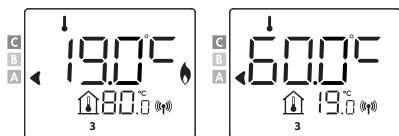

↓ **Modalidade Eco**

O modo Eco resulta numa redução da temperatura no modo Conforto em 3,5°C quando se aquece no modo setpoint de temperatura ambiente e reduzida em 3,0°C quando se aquece no modo setpoint de temperatura superficial. Isso permite baixar a temperatura sem ter de alterar a configuração do modo Conforto. Seleccione este modo para ausências curtas (entre 2 e 24h) e de noite.

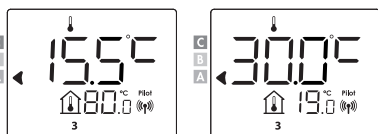

• *** Modalidade Proteção anticongelamento**

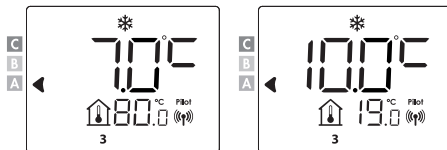

Esta modalidade permite proteger a sua casa contra os efeitos do frio (tubos congelados, etc.), mantendo sempre uma temperatura mínima de 7 °C com setpoint de temperatura ambiente, 10,0°C com setpoint de temperatura superficial. Seleccione este modo para ausências longas (mais de 5 dias).



14.3 Função boost

Importante: a modalidade Boost pode ser ativada a qualquer momento, independentemente da modalidade de funcionamento em uso (Automática, Comfort, Eco ou Proteção anticongelamento).

Para activar o modo Boost, prima .

No primeiro minuto, pode variar a duração do Boost de 0 até à duração máxima da função, ao premir  e .

Esta alteração será salva e executada no próximo Boost.

A temperatura desejada será ajustada no máximo para o período de tempo requerido.



• **Primeira pressão: Boost**



Notas: Após 1 minuto, você pode variar temporariamente a duração: a alteração será válida apenas para o Boost ativo e, portanto, não será recorrente.

Se a temperatura ambiente atingir a temperatura máxima Boost, o dispositivo desliga-se, mas a modalidade Boost está sempre activa. O tempo permanece no visor, o símbolo Boost e o indicador de aquecimento piscam no visor. Quando a temperatura desce abaixo do valor máximo permitido, a modalidade Boost recomeça até que o tempo restante termine. Para desactivar a modalidade Boost, prima novamente . O cursor passa para a modalidade ativa anterior e a temperatura definida é exibida.

14.4 Ajuste de temperatura de Conforto

A temperatura de Conforto pode ser definida a partir do modo automático e Conforto. A temperatura por defeito é de 19°C. Usando os botões  e  é possível ajustar a temperatura de 7°C a 30°C em intervalos de 0,5°C no caso de aquecimento com um setpoint de temperatura ambiente.

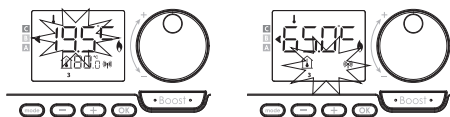

De 20°C a 80°C, em intervalos de 5°C, ao aquecer com o setpoint de temperatura superficial.

14.5 Mostrar a temperatura da superfície medida

Da modalidade Automática:

Premir **+**

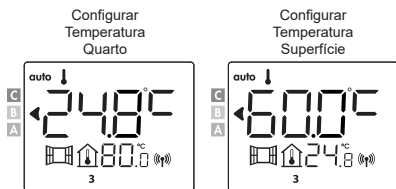

Premir **+** ou **-** para escolher o radiador (no caso de vários dispositivos estarem ligados ao controlo RF)

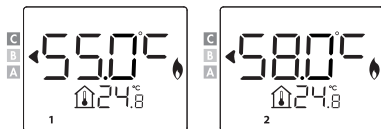

Premir **OK** ou **ESC** para voltar à modalidade Automático

14.6 Mostrar a limitação da temperatura ambiente

Da modalidade Automática:

Premir **ESC**

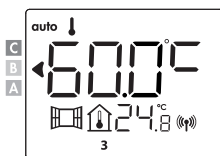

Premir **OK** ou **ESC** para voltar à modalidade Automático



14.7 Consumo de energia

O indicador aparece nas modalidades Automático, Conforto, Eco e Proteção Anticongelamento, a qualquer nível de temperatura

		Configurar Temperatura Quarto	Configurar Temperatura Superfície
C - Vermelho	aquecimento com um set point de temperatura ambiente >22°C aumento em consumo	24.0°C	65.0°C
B - Laranja	19°C calefacción con consigna de temperatura ambiente >22°C consumo médio	21.5°C	50.5°C
A - Verde	calefacción con una consigna de temperatura ambiente < 19°C bajo consumo	19.0°C	40.0°C

- **Visualização do consumo de energia estimado em KWh**
Para ver esta estimativa, nas modalidades Automática, Comfort, Eco ou Proteção anticongelamento, premir **OK**. Para sair do modo de exibição do consumo: prima qualquer botão, o dispositivo volta automaticamente ao modo anteriormente ativo.

- **Reiniciar medidor de energia**
Para reiniciar o medidor de energia, no modo Automático, Conforto, Eco ou Proteção anticongelamento, proceda da seguinte forma:

- Premir **OK**
- Premir **simultaneamente durante mais de 5 segundos** **+** e **-**

Para sair do modo de reinicialização do medidor de energia, prima qualquer botão, o dispositivo volta automaticamente ao modo ativo anterior.

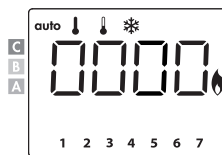

14.8 Bloqueio/desbloqueio

- **Bloqueio do teclado**
Para bloquear o teclado, premir os botões **+** e **-** durante 10 segundos. O símbolo do cadeado **🔒** aparece no visor. O teclado está bloqueado.

- **Desbloqueio do teclado**
Para desbloquear o teclado, premir os botões **+** e **-** durante 10 segundos. O símbolo do cadeado **🔒** aparece no visor. O teclado está desbloqueado.

14.9 Definição de data/hora

Da modalidade Automática, Comfort, Eco ou Proteção anticongelamento, premir por 5 segundos. O cursor move-se para o dia a configurar e a modalidade hora.	
Os dígitos de duas horas piscam. Seleccione a hora ao premir e . Guarde ao premir .	
Os dois dígitos dos minutos piscam. Seleccione a hora ao premir e . Guarde ao premir .	
O cursor fica intermitente sobre o número 1 (representando segunda-feira). Seleccione a data ao premir e . Guarde ao premir .	
1. Segunda-feira	5. Sexta-feira
2. Terça-feira	6. Sábado
3. Quarta-feira	7. Domingo
4. Quinta-feira	

Para alterar e/ou atribuir um programa, prima
 Para sair do modo de regulação de dia e hora, premir 3 vezes

14.10 Visão geral dos programas

Conforto → Eco → P1 → P2 → P3

A configuração padrão do controlo é Conforto sem paragem durante 7 dias por semana.

Conforto: o dispositivo funcionará no modo Conforto, 24 horas por dia, para cada dia selecionado.

Eco: O dispositivo funcionará 24 horas por dia em modo Eco. Observação: os parâmetros de redução de temperatura podem ser definidos, ver definições do utilizador.

P1: O dispositivo funcionará em modo Comfort para intervalo de tempo de 06:00 às 22:00 (e em modo Eco das 22:00 às 06:00).

P2: O dispositivo funcionará em modo Comfort para intervalo de tempo de 06:00 às 09:00 e das 16:00 às 22:00 (e em modo Eco das 09:00 às 16:00 e das 22:00 às 06:00).

P3: o dispositivo funcionará no modo Conforto para intervalo de tempo de 06:00 às 08:00, 12:00 às 14:00 e 18:00 às 23:00 (e no modo Eco das 23:00 às 06:00, 08:00 às 12:00 e 14:00 às 18:00).

Nota: Se os tempos padrão de P1, P2 e P3 não convêm, pode alterá-los, mas desta vez aplica-se a todos os dias da semana em que P1, P2 ou P3 estão definidos.

14.11 Configurações do programa semanal

1	Da modalidade de proteção Automática, Comfort, Eco ou Anticongelamento, premir por 5 segundos. Quando o cursor se mover para o símbolo de configuração de hora , prima rapidamente .	
2	Prima ou para definir o programa semanal.	
3	Selecione o programa desejado com ou . Se desejar, os tempos padrão podem ser ajustados: prima durante pelo menos 5 segundos. Se se aplicarem tempos padrão: prima para definir o dia seguinte (vá para o passo 4).	
3,1	A hora de início pisca e com ou , esta hora pode ser alterada em intervalos de 30 minutos. Prima para guardar.	

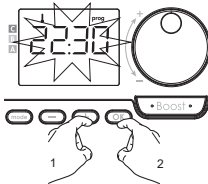
3,2	O tempo final pisca e com (+) ou (-), este tempo pode ser alterado em intervalos de 30 minutos. Prima (OK) para guardar.	
4	O segundo dia (terça-feira) pisca. Repita o procedimento descrito acima para cada dia da semana.	
5	Depois de ter escolhido um programa para cada dia, confirmar a seleção ao premir (OK). Os dias da semana aparecem no ecrã com os programas que definiu para eles. Premir duas vezes (OK) para sair do modo de programação e retornar ao "Modo automático". Se nenhum botão for premido durante vários minutos, a unidade regressa automaticamente ao "Modo Automático".	

14.12 Exibição do programa semanal definido

Da modalidade Automática, Comfort, Eco ou Proteção anticongelamento, premir (OK) durante 5 segundos. Prima (OK) duas vezes (Comfort, Eco, P1, P2 ou P3) no visor em frente do utilizador percorrerá o programa para cada dia da semana (Comfort, Eco, P1, P2 ou P3). Para sair do modo de exibição do programa, prima (OK) duas vezes.

14.13 Alteração temporária do horário semanal

Esta função permite alterar temporariamente a temperatura definida até à próxima alteração programada para a temperatura ou transição para o próximo dia.

Exemplo:

O controlo está na modalidade Automática, o programa de funcionamento é Eco 15,5°C em caso de aquecimento com ponto de ajuste de temperatura ambiente e por exemplo 30°C em caso de aquecimento com ponto de ajuste de temperatura superficial

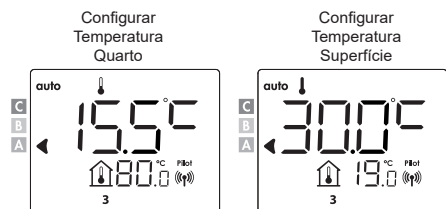

Ao premir (+) ou (-) será possível alterar temporariamente a temperatura desejada para, por exemplo, 18°C em caso de aquecimento com temperatura ambiente e, por exemplo, 45°C em caso de aquecimento com temperatura de superfície

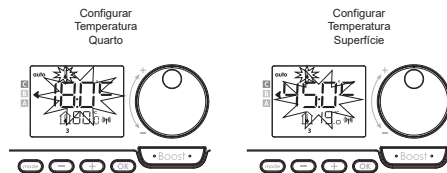

Esta alteração é automaticamente cancelada na próxima alteração de programa ou transição para o dia seguinte.

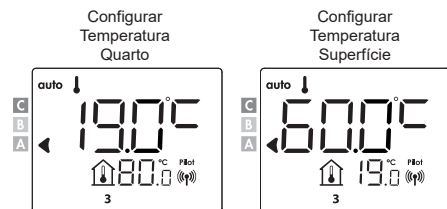

14.14 Detecção de janela aberta

A deteção da janela aberta é sensível às mudanças de temperatura. A unidade de controlo responde a janelas abertas de acordo com vários parâmetros: regulação da temperatura, subida e descida da temperatura ambiente, temperatura exterior, posição da unidade de controlo, etc. Se a unidade de controlo estiver perto de uma porta de entrada, o ar de deteção pode ser perturbado pela abertura da porta. Se isso for um problema, recomendamos desactivar a deteção de janelas (ver definições do instalador).

Quando, ao abrir uma janela, o controlo procede a um ciclo de redução da temperatura, aparece no visor um contador de proteção anticongelamento para mostrar a duração do ciclo. O contador é automaticamente reiniciado na próxima vez que a proteção anticongelamento for activada. Ao premir um botão, o modo de proteção anticongelamento é desligado.

Nota: se for detectado um aumento de temperatura, o controlo retornará automaticamente ao modo anterior.

14.15 Configurações do utilizador

Acesso

Da modalidade Automática, Comfort, Eco ou Anticongelamento:



Diagrama de sucessão de configurações:

Redução da temperatura Eco → Proteção anticongelamento
 → Limites de temperatura do Conforto superior e inferior
 → Limitação da temperatura ambiente → Limitação da temperatura da superfície → Temperatura máxima do Boost → Repor as definições de fábrica

14.16 Redução da temperatura Eco

Aquecimento com setpoint de temperatura ambiente:

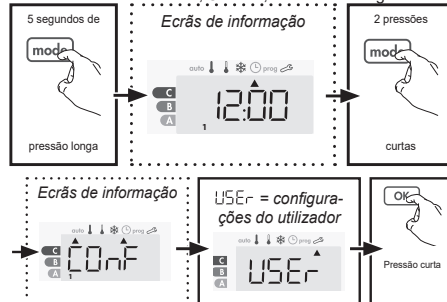
A redução é predefinida para -3,5°C com base na temperatura de referência Conforto. Pode variar de -1°C a -8°C, em intervalos de 0,5°C.

Importante: independentemente do nível de redução definido, a temperatura de referência Eco nunca excede 19°C.

Aquecimento com o setpoint de temperatura superficial:

A redução é predefinida para -30°C com base na temperatura de referência Conforto. Pode variar de -5°C a -60°C, em intervalos de 5°C.

Importante: independentemente do nível de redução definido, a temperatura de referência Eco nunca excede 45°C.

Prima (+) ou (-) para definir o programa semanal

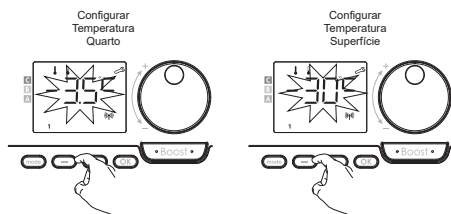

Para confirmar e passar para a próxima configuração, premir (+) ou (-). Para confirmar e fechar as configurações, prima 2x (OK).

14.17 Proteção anticongelamento

Aquecimento com setpoint de temperatura ambiente:

O dispositivo está predefinido para 7°C; o valor de configuração do Anticongelante pode ser alterado de 5°C a 15°C, em etapas de 0,5°C.

Aquecimento com o setpoint de temperatura superficial:

é predefinido a 10°, o setpoint de proteção anticongelamento não pode ser alterado:

Prima (+) ou (-) para definir o programa semanal

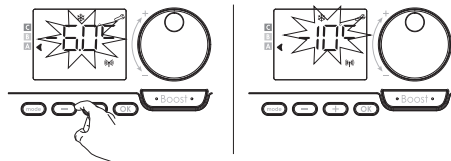

Para confirmar e passar para a próxima configuração, premir (OK). Para confirmar e fechar as configurações, prima 2x (OK).

14.18 Limitação de temperatura mínima

Aquecimento com setpoint de temperatura ambiente:

O limite mínimo é predefinido para 7°C; pode ser alterada de -7°C a 15°C, em intervalos de 1°C.

Aquecimento com o setpoint de temperatura superficial:

O limiar mínimo é predefinido para 20°C; pode ser alterado de -20°C para 40°C, em passos de 5°C. Para alterar o limiar mínimo, prima (+) ou (-) e confirme ao premir (OK). Se não quiser efetuar variações, premir (OK); o dispositivo muda automaticamente para a configuração máxima. Para confirmar e fechar as configurações, prima 2x (OK).

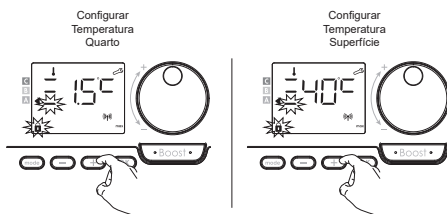

14.19 Limitação da temperatura ambiente

O limiar máximo é predefinido para 30°C; pode ser alterado de 19°C para 30°C, em intervalos de 1°C. Prima (+) ou (-) para exibir o valor desejado. Para confirmar e passar para a próxima configuração, premir (OK). Para confirmar e fechar as configurações, prima 2x (OK).

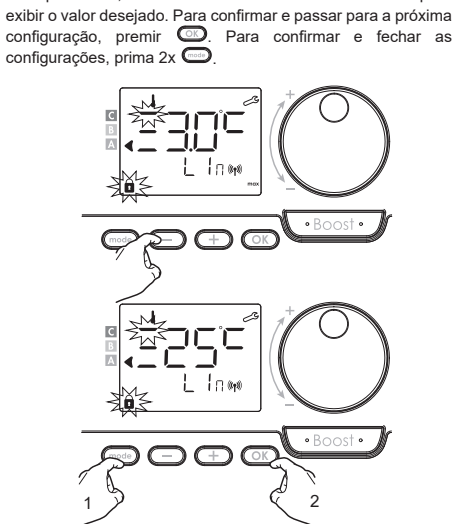

14.20 Limitação da temperatura superficial

O limiar máximo é predefinido para 80°C; pode ser alterado de 40°C para "não", em intervalos de 5°C. Prima (+) ou (-) para exibir o valor desejado. Para confirmar e passar para a próxima configuração, premir (OK). Para confirmar e fechar as configurações, prima 2x (OK).

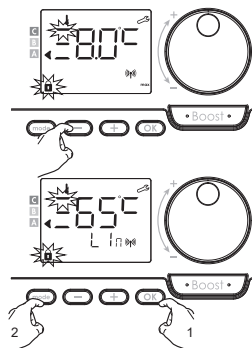

Se for selecionado "não", o controle não terá em conta a limitação da temperatura da superfície.

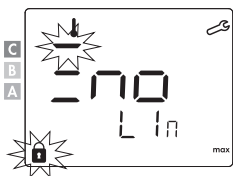

14.21 Duração máxima do Boost

A duração máxima do Boost é predefinida para 60 minutos. Você pode ajustá-lo de 30 a 90 minutos, em intervalos de 30 minutos.

O símbolo Boost e o indicador de aquecimento são exibidos no visor e a duração predefinida de 60 minutos pisca. Premir (+) ou (-) para definir a duração desejada. Para confirmar e passar para a próxima configuração, premir OK. Para confirmar e fechar as configurações, prima 2x OK.

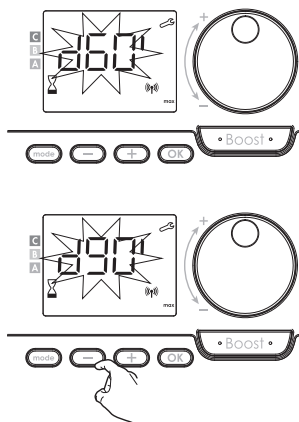

14.22 Redefinição das configurações de fábrica

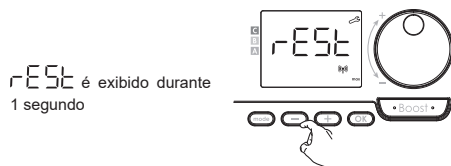

RESET é exibido durante 1 segundo



NO pisca. Premir (+) ou (-) para selecionar YES

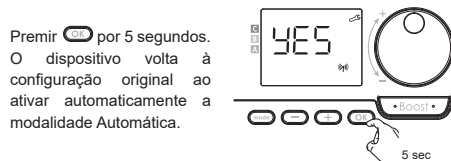

Premir OK por 5 segundos. O dispositivo volta à configuração original ao ativar automaticamente a modalidade Automática.

Informações gerais	Ajuste temperatura ambiente	Ajuste temperatura superficial
Referência de temperatura Conforto	19°C	60°C
Duração do Boost	60 min	60 min
Bloqueio do teclado	Desativado	Desativado

Configurações do utilizador

Nível de redução Eco	-3,5°C	-30°C
Proteção anticongelamento	7°C	10°C
Limitação mínima de temperatura Conforto	7°C	20°C
Limitação máxima de temperatura Conforto	30°C	80°C
Limitação da temperatura ambiente	30°C	30°C
Limitação da temperatura superficial	80°C	80°C
Duração máxima do Boost	60 min	60 min

Prima 2x OK para confirmar e fechar as definições.

14.23 Configurações do instalador

Acesso

Da modalidade Automática, Conforto, Eco ou Anticongelamento:



Diagrama de sucessão de configurações:

Deteção janela aberta → Função de otimização → Bloqueio com código PIN → Restauração das configurações de fábrica

Deteção de janela aberta

O modo de deteção de abertura automática de janelas está activo por defeito.

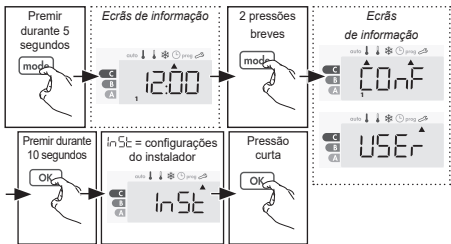
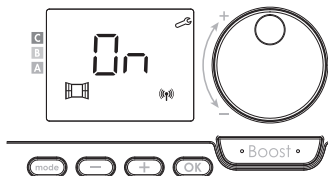

Prima **+** ou **-**.

On = Modalidade automática ativada.

OFF = Modalidade automática desativada.

Prima **OK** para confirmar e passar para a próxima configuração.

Para confirmar e fechar as configurações, prima 3x **OK**.

Função de otimização

No modo OPTI ECO (eficiência energética), o controlo calcula o melhor compromisso para a máxima poupança de energia durante as fases programadas de aquecimento e arrefecimento. Uma ligeira diminuição do nível de temperatura no início e no final do período de conforto permitiu maximizar a economia de energia.

Na modalidade OPTI COMFORT (eficiência do conforto), o controlo calcula o melhor compromisso para garantir o máximo conforto durante as fases programadas de aquecimento e resfriamento. É dada prioridade à antecipação e manutenção da temperatura de conforto durante os períodos de Conforto.

A modalidade OPTI COMFORT é a modalidade ativa padrão. A palavra **OP / :** aparece brevemente no visor e depois alterna com o modo **CONF**, **ECO** ou **OFF** definido.

CONF = função de otimização ativada para o modo OPTI COMFORT, prioridade ao conforto.

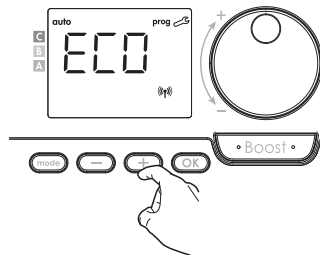
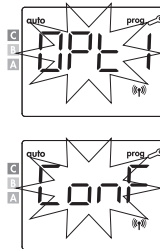

Prima **+** ou **-**.

CONF = função de otimização ativada para o modo OPTI COMFORT, prioridade para eficiência de conforto.

ECO = função de otimização ativada para o modo OPTI ECO, prioridade à eficiência energética.

OFF = função de otimização desativada.

Prima **OK** para confirmar e passar para a próxima configuração. Para confirmar e fechar as configurações, prima 3x **OK**.

Bloqueio com código PIN

Visão geral

Podem definir você mesmo o código PIN de 4 dígitos, o que, uma vez activado, torna as seguintes funções indisponíveis:

- Seleção do modo de conforto: apenas os modos Auto, Eco e Proteção anticongelamento estão disponíveis.
- Ajuste de temperatura Conforto, Eco e Proteção anticongelamento.
- Alteração do programa semanal.
- Configurando a deteção de janela aberta

Durante o primeiro uso da proteção "teclado por código PIN", são necessários três passos importantes:

- 1- Inicialização do código PIN, o código PIN predefinido (0000) para aceder à função.
- 2- Ativação do código PIN para bloquear as configurações que serão protegidas.
- 3- Personalização do código PIN, ou seja, substituição dos dígitos (0000) por um código personalizado de quatro dígitos.

Inicialização do código PIN

Por padrão o código PIN não está ativado. = 00FF

1- O código PIN predefinido é 0000.

Utilizar **+** ou **-** para seleccionar o dígito 0. Os 0 fica intermitente, confirme ao premir **OK**.

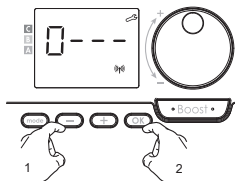

2- Para os restantes dígitos, seleccione o dígito 0 ao premir **+**. Quando 0000 for exibido, prima novamente **OK** para confirmar.

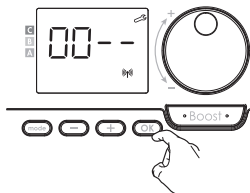

O código PIN é rubricado e o dispositivo propõe automaticamente a seguinte configuração: activação do código PIN.

Ativação/desativação do código PIN

O ecrã exibe 00FF

Prima **+** ou **-** para ativar o código PIN

00FF = Código PIN ativado.

00FF = Código PIN ativado

Prima **OK** para confirmar e passar para a próxima configuração. O código PIN foi ativado.

As definições listadas em "Visão geral" não podem ser alteradas.

Personalização do código PIN

Quando é visualizado 00FF, premir **OK** por no mínimo 5 segundos.

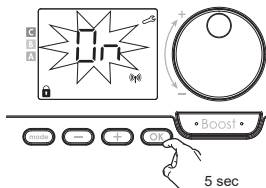

O código 0000 é exibido e o 1º dígito pisca.

Com **+** ou **-**, seleccionar o dígito desejado e depois premir **OK** para confirmar.

Proceder da mesma forma para os restantes três dígitos.

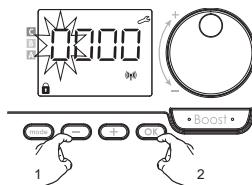

Premir **OK** para confirmar. Agora o novo código foi registado. Prima novamente **OK** para fechar o modo de configuração do código PIN e voltar ao início das configurações do instalador.

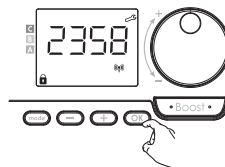

Prima 3x **OK** para confirmar e fechar as configurações do instalador.

Redefinição das configurações de fábrica

Se a protecção do código PIN for desactivada, as definições do utilizador e do instalador poderão ser restauradas aos seus valores originais.

FESE é exibido



FESE pisca

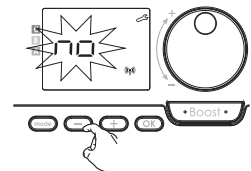

Premir **+** ou **-** para seleccionar

Premir **OK** por 5 segundos.

O dispositivo volta à configuração original ao ativar automaticamente a modalidade Automática.

Informações gerais	Ajuste temperatura ambiente	Ajuste temperatura superficial
Referência de temperatura Conforto	19°C	60°C
Duração do Boost	60 min	60 min
Bloqueio do teclado	Desativado	Desativado

Configurações do utilizador

Nível de redução Eco	-3,5°C	-30°C
Proteção anticongelamento	7°C	10°C
Limitação mínima de temperatura Conforto	7°C	20°C
Limitação máxima de temperatura Conforto	30°C	80°C
Limitação da temperatura ambiente	30°C	30°C
Limitação da temperatura superficial	80°C	80°C
Duração máxima do Boost	60 min	60 min

Configurações do instalador

Deteção de abertura da janela	Activado	Activado
Função de otimização	Opção conforto	Opção conforto
Proteção do código PIN	Desativado	Desativado
Valor do código PIN	0000	0000

Configurações avançadas do instalador

Aquecimento com setpoint de temperatura ambiente ou superficial	Aquecimento com setpoint de temperatura ambiente	Aquecimento com setpoint de temperatura superficial
Calibração do sensor de temperatura superficial	0,0	0,0
Calibração do sensor de temperatura ambiente	0,0	0,0
Potência do radiador	500 W	500 W

Para sair das configurações, prima 3 vezes **0**.

15. Resolução de problemas

Antes de mais, certifique-se de que o Receptor e o Controlo Remoto estão emparelhados (ver verificação do emparelhamento).

O receptor não funciona:

- Sem fonte de alimentação para o receptor: verificar o interruptor ou o fusível no circuito de alimentação.
- Verificar as baterias do termóstato ao qual está ligado.
- Outro emissor poderia causar uma interferência que impede a ligação entre o termóstato e o receptor de funcionar correctamente. A transmissão por rádio não funciona correctamente.
- 1 - O receptor não está a captar o código enviado pelo emissor.
- Substituir as baterias do transmissor (consultar o seu manual de instruções).
- Apagar o código armazenado, consultar a secção "Reiniciar o relé" (ver página 3).
- Reparar o transmissor com um receptor, consultar a secção "Emparelhamento" (ver página 2).
- 2 - Sem acoplamento entre o receptor e o termóstato ou o controlo remoto.
- Apagar o código armazenado, consultar a secção

"Reiniciar o relé" (ver página 3).

3 - Reparar o transmissor com um receptor, consultar a secção "Emparelhamento" (ver página 2).

- A interferência de ondas de rádio afecta o receptor ou o controlo remoto (por exemplo, de radioamadores, de um ecrã de televisão etc.): - Afastar o emissor da área afectada.

- Tente afastar o receptor ou a fonte da interferência. Ligação perdida entre o receptor e o termóstato ou o controlo remoto: - Após mais de 3 horas, a luz indicadora VERMELHA começará a piscar continuamente e o ciclo seguinte começa - o contacto muda para o estado ON (ou seja, fechado entre os terminais 2 e 3) durante 1 minuto e depois muda para o estado OFF (ou seja, fechado entre os terminais 1 e 2) durante 9 minutos.

Depois que o modo de protecção estiver activo, a luz vermelha ficará intermitente uma vez a cada 2 segundos.

- Apagar o código armazenado, consultar a secção "Reiniciar o relé" (ver página 3).

- Reparar o transmissor com um receptor, consultar a secção "Emparelhamento" (ver página 2). O receptor está fora do alcance do emissor.

- Aproximar o transmissor do receptor, para um funcionamento ideal, o receptor deverá ser posicionado no centro da casa, plano ou área a ser coberta.

Se o problema persistir, contactar o Departamento de Serviço.

DECLARAÇÃO DE CONFORMIDADE

A empresa Cordivari S.r.l. com sede social em Morro D'Oro (TE) na Zona Industriale Pagliare, declara, sob sua própria responsabilidade, que os Radiadores com aquecedor com ventilador referidos no par. 2 cumprem com as seguintes normas:

EN 60335-1:2012 + AC:2014 + A11:2014 +A13:2017 + A1:2019 + A14:2019 + A2:2019	EN 61000-4-4:2012
EN 60335-2-43:2003 + A1:2006 + A2:2008	EN 61000-4-5:2014 + A1:2017
EN 60335-2-30:2009 + A11:2012 + A1:2020 2012	EN 61000-4-6:2014 + corr.
EN 62233:2008 + AC:2008	August:2015
EN IEC 61000-3-2:2019 + A1:2021	EN 61000-4-11:2020
EN 61000-3-3:2013 + A1:2019	EN IEC 55014-1:2021
EN 61000-4-2:2009	EN IEC 55014-2:2021
EN 61000-4-3:2020	EN 55032:2015
	ETSI EN 301 489-17:2020
	ETSI EN 301 489-1:2019
	ETSI EN 301 489-3:2019
	ETSI EN 300 440:2018

e, por conseguinte, cumprem os requisitos essenciais dos seguintes regulamentos e directivas europeias:

Directive 2014/53/EU
 Directive 2014/35/EU
 Directive 2014/30/EU
 Directive 2012/19/EU
 Directive 2009/125/EC
 Directive 2011/65/EU amended by 2015/863/EU and 2017/2102/EU
 Commission Regulation (EU) 2015/1188

Morro D'Oro, 15/07/2022

Cav. Ercole Cordivari
 Amministratore unico

Ercole Cordivari

Informação em conformidade com o ponto 3.a.i.2 do Anexo II do Regulamento (UE) 2015/1188 de 25 de Abril de 2015, em conformidade com a Diretiva 2009/125/CE.

Identificador dos modelos:	Radiador eléctrico: Badge Eléctrico, Movie Eléctrico, Hand Eléctrico, Giuly SL Eléctrico, Badge Horizontal Eléctrico				
Dado	Símbolo	Valor	Unidade	Dado	Unidade
Potência térmica			Tipo de potência térmica/controlo da temperatura ambiente:		
Potência térmica nominal	P _{nom}	0,45/0,5/0,52 0,65/0,85	KW	Potência térmica monofásica sem controlo de temperatura ambiente	Não
Potência térmica mínima (Indicativo)	P _{mín}	n.d	KW	Duas ou mais fases manuais sem controlo de temperatura ambiente	Não
Máxima potência térmica contínua	P _{máx,c}	0,45/0,5/0,52 0,65/0,85	KW	Com controlo de temperatura ambiente através de termostato mecânico	Não
Consumo auxiliar de energia eléctrica			Com controlo eletrónico da temperatura ambiente		
À potência térmica nominal	elmáx	0,45/0,5/0,52 0,65/0,85	KW	Com controlo eletrónico da temperatura ambiente e temporizador diário	Não
Com potência térmica mínima	elmín	n.d	KW	Com controlo eletrónico da temperatura ambiente e temporizador semanal	Sim
Em modalidade de espera	eISB	≤ 0,5	W	Outras opções de controlo	
				Controlo de temperatura ambiente com deteção de presença	Não
				Controlo da temperatura ambiente com deteção de janela aberta	Sim
				Com opção de controlo remoto	Não
				Com controlo de arranque adaptável	Não
				Com limitação do tempo de funcionamento	Não
				Com termómetro de globo negro	Não
Contatos:	CORDIVARI S.r.l. Zona Industrial Pagliare 64020 Morro D'Oro (TE) Tel. +39 08580401 fax +39 085 8041418 www.cordivari.it info@cordivari.it				



FR

Cet appareil se recycle

REPRISE

À LA LIVRAISON



OU

À DÉPOSER

EN MAGASIN



OU

À DÉPOSER

EN DÉCHÈTERIE



Points de collecte sur www.quefairedemesdechets.fr
Privilégiez la réparation ou le don de votre appareil !



FR



CORDIVARI
DESIGN

CORDIVARI srl

Zona Industriale Pagliare
64020 Morro D'Oro (TE)
Tel: +39 085 80.40.1
Fax: +39 085 80.41.418
info@cordivari.it
www.cordivari.it
ISO 9001:2000 - 14001:2004