

Technisch specificatieblad

Montageset voor hoekaftakking naar links, hoogte
40-150 mm

Artikelnummer: 7423952



Voor het lokaal fabriceren van een kanaalaftakking als 90° hoek naar links. Met alle voor de montage noodzakelijke onderdelen. Past op de OKA-G- en OKA-W-systemen.

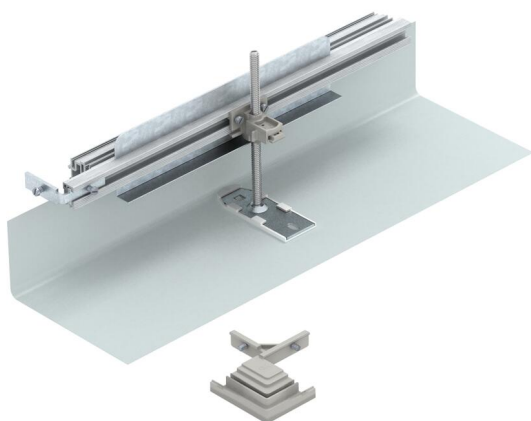

St Staal

FS sendzimir verzinkt

Stamgegevens

Artikelnummer	7423952
Type	OKA-G30040150FBL
Omschrijving 1	Montageset tbv bocht links
Omschrijving 2	OKA-G/W 300x40+110
Fabrikant	OBO
Materiaal	Staal
Oppervlak	bandverzinkt
Oppervlakenorm	DIN EN 10346
Kleinste verkoop-eenheid	1
Eenheid van hoeveelheid	Stuk
Gewicht	62,8 kg
Eenheid gewicht	kg/100 st.
CO2-voetafdruk (GWP) van wieg tot poort	5,8611 kg CO2e / 1 Stuk

Technisch specificatieblad

Montageset voor hoekaftakking naar links, hoogte
40-150 mm

Artikelnummer: 7423952



Afmetingen

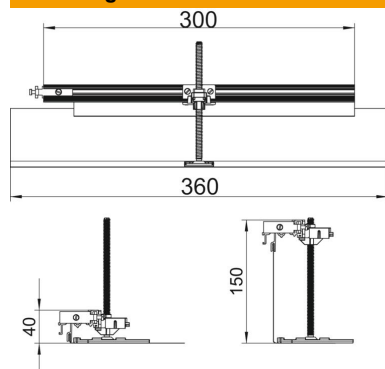

Lengte	360 mm
Breedte	300 mm

Technische gegevens

Afdekking montage-opening	nee
Vloerplaat	nee
Dekselbevestiging borgend	nee
Afdichtingsinbouwmogelijkheid	nee
Inbouwopening voor vloeropbouw tank	nee
Ontkoppelbaar	nee
Functie	Aftakking
Geschikt voor dillitatievoeg	nee
Geschikt voor vlak gesloten ondervloerkanaal	nee
Geschikt voor open ondervloerkanaal, gelijk aan de afwerkvloer	nee
Geschikt voor door afwerkvloer overdekt ondervloerkanaal	nee
Kanaalhoogte max.	150 mm
Kanaalhoogte min.	40 mm
Minimale afwerkvloerhoogte	40
Met aansluitopening	nee
met potentiaalvereffening	nee
Met scheidingswand	nee
Met overstek	ja
Nivelleerbereik max.	110 mm
Nivelleerbereik min.	0 mm
Deksel afneembaar	nee