

HANDLEIDING



870470
PLF-IB-PIR-ECO-W
870472
PLFIBPIR-ECO-ZW

SPECIFICATIES

Aansluitspanning	220 - 240Vac 50/60 Hz
Max. inloopstroom	800A / 200µs
Schakeling	Nuldoorgangschakeling
Schakelvermogen	Max. 2000W, 10A (Cos π=1)
LED met driver	Max. 800VA / 600W
LED retrofit	Max. 800VA / 600W, 25 lichtbronnen
Spaarlampen	Max. 800VA / 600W
Detectiebereik	Ø7m (op 2,5m hoogte) Ø9m (op 4m hoogte)
Tijdsinstelling	30 sec. - 30 min.
Luxwaarde instelbaar	5 - 2000 lux
Temperatuur	-10° tot +40° C
IP waarde	IP-20
Verbruik	<0,5 W
Afmetingen	Inbouw: Ø 65 x 75 mm Buitendiameter: 80 x 4,5 mm
Normen	CE / TÜV

1.0 ALGEMENE BESCHRIJVING

De PLF-IB-PIR-ECO aanwezigheidsmelder is een compacte sensor met platte lens. Hierdoor neemt hij weinig ruimte in boven het plafond en staat hij garant voor een mooie onopvallende afwerking. In de behuizing is niet alleen de uiterst gevoelige detector verwerkt maar ook het schakelblok. De sensor is volledig instelbaar in tijd en luxwaarde. Door het meegeleverde lensmasker is het detectieveld naar wens aan te passen.

2.0 PLAATSING EN MONTAGE

LET OP: maak voor de montage alle aansluitkabels spanningsvrij. Lees de gebruiksaanwijzing goed door. Raadpleeg bij twijfel een erkend installateur!

2.1 BEPALEN POSITIE

De optimale montagehoogte is 2,5 meter. Indien de sensor hoger hangt wordt de detectiegevoeligheid minder. Het detectiegebied is een cirkel van 7 meter. De binnenkern van dit gebied is het hoogst gevoelig de buitenrand heeft een lager gevoeligheidsniveau. De sensor kan gebruikt worden tot een hoogte van 4 meter, het detectiebereik vergroot dan naar Ø9m.

Bepaal de plaats waar de detector in het plafond moet worden gemonteerd en houd rekening met het volgende:

1. Luchtkanalen: let op uitstoot van warme lucht zoals wasemkappen, verwarmingsroosters, wasdrogers enz.
2. Objecten die door luchtstromen kunnen bewegen zoals planten en gordijnen.
3. Richt de sensor niet op andere lichtbronnen.
4. Richt de sensor niet op sterk reflecterende oppervlaktes zoals zwembaden (i.v.m. snelle temperatuur schommelingen).
5. Houd rekening met eventuele loop richtingen. (probeer altijd het veld zodanig te plaatsen dat de looprichting het veld kruist i.p.v. rechtstandig de sensor benadert.)

Detectiebereik

- Ø7m/ 360° op 2,5m hoogte
- Ø2m Zittend werk
 - Ø2m Richting de sensor lopen
 - Ø7m Langs de sensor lopen

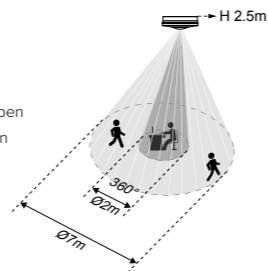

Montage hoogte	2,5m	3m	4m	5m
Zittend werk	Ø2m	Ø2m	Ø3m	Ø1m
Richting de sensor	Ø2m	Ø3m	Ø4m	Ø2m
Langs de sensor	Ø7m	Ø8m	Ø9m	Ø7m

*We adviseren de sensor niet hoger dan 4m te plaatsen.

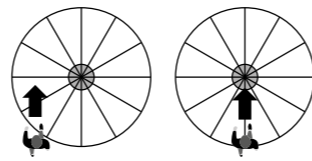

Ideale situatie **Minder gevoelig**

2.2 MONTAGE

1. Boor een gat met een diameter van Ø63 mm in het plafond (met een dikte tussen de 5 en 25 mm).
2. Laat de fase, nul en schakeldraad buiten het gat hangen.
3. Strip tussen de 6 en 8 mm van de aders.
4. Sluit de kabels aan op de juiste aansluitingen
5. Plaats de sensor in het gat.

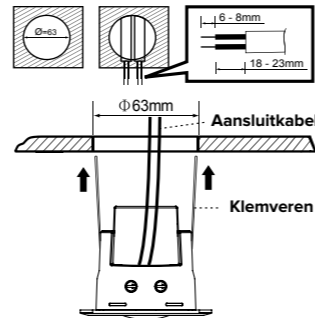

AANSLUITSCHEMA Standaard installatie

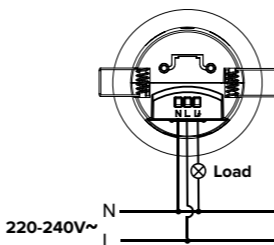

INSTALLATIE MET TRAPPENHUIS TIMER

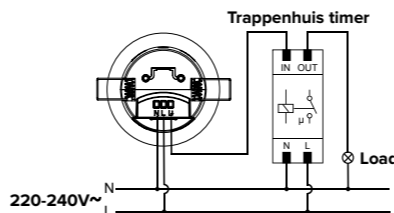

LET OP: na inschakelen van de spanning op de sensor duurt het 60 sec. voor de sensor op bedrijfstemperatuur is en in gebruik genomen kan worden.

3.0 LUX INSTELLING

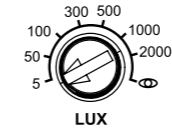

Met de potmeter voor de Lux waarde wordt de drempelwaarde voor inschakeling ingesteld. Wanneer de gemeten waarde onder deze waarde komt zal de melder, bij beweging, de verlichting inschakelen.

3.1 DAGLICHTNIVEAU INLEREN

Door de meter naar het oog (☞) te draaien kan de actuele lichtsterkte worden ingeleerd. Wanneer dit gebeurd zal de aangesloten verlichting uitschakelen en de led in de sensor zal 22 sec. knipperen. Vervolgens zal zowel de led in de sensor als de aangesloten verlichting voor 4 sec. inschakelen en vervolgens weer uitschakelen. De actuele waarde is nu opgeslagen.

Wanneer er een waarde onder de 5 Lux gemeten is zal deze worden opgeslagen als 5 Lux. Bij een gemeten waarde boven de 2000 lux zal deze worden opgeslagen als 2000 lux.

LET OP: door voor de melder te staan bij het instellen van de lux waarde kan er veel licht weggenomen worden. Hierdoor wordt er een verkeerde waarde opgeslagen!

4.0 TIJDSINSTELLING

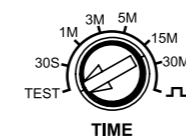

Test: Gebruik deze knop tijdens de installatie om te controleren of de verlichting juist is aangesloten

Tijd: Stel de periode in wanneer na de laatste detectie de verlichting uitgeschakeld zal worden.

Puls (⎓): stel de sensor in als pulsgever (Puls; 1 sec. dan 9 sec. uit)

5.0 LENSMASKER

Met het lensmasker is het mogelijk het detectieveld te verkleinen. Elk lensmasker heeft 3 lagen en elke laag heeft weer 3 secties. Elke sectie blokkeert 45° van het detectieveld.

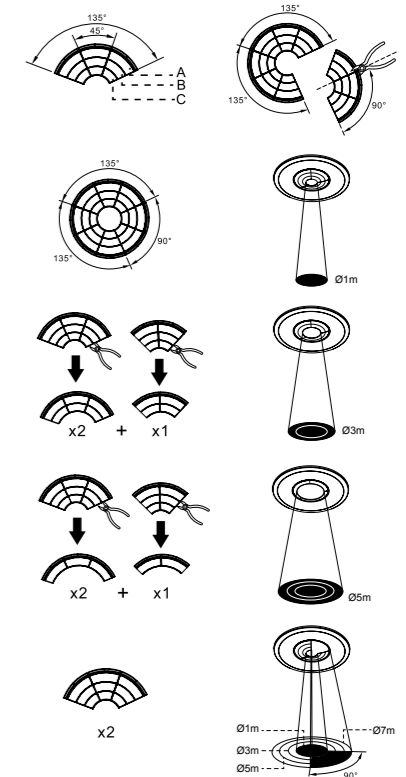

AFMETINGEN

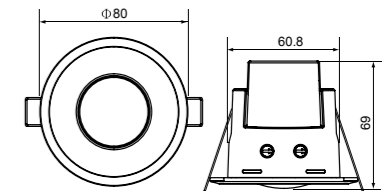

Garantie: 24 maanden na productiedatum mits het product volgens voorschrift is toegepast en niet is geopend.

Klemko Techniek B.V.
 Nieuwegracht 26, NL-3763 LB Soest
 The Netherlands
 T +31 (0)88 002 3300
 info@klemko.nl
 www.klemko.nl

MANUAL



870470
PLF-IB-PIR-ECO-W
870472
PLFIBPIR-ECO-ZW

SPECIFICATIONS

- Connection voltage 220 - 240Vac 50/60 Hz
- Max. switch-on current 800A / 200µs
- Circuit Zero crossing
- Switching capacity Max. 2000W, 10A (Cos π=1)
- LED with driver Max. 800VA / 600W
- Retrofit LED Max. 800VA / 600W, 25 light sources
- Energy-saving lamps Max. 800VA / 600W
- Detection range Ø7m (at 2,5m height)
Ø9m (at 4m height)
- Time setting 30 sec. - 30 min.
- Lux setting adjustable 5 - 2000 lux
- Temperature -10° tot +40° C
- IP value IP-20
- Own consumption <0,5 W
- Dimensions Built-in: Ø 65 x 75 mm
Outer diameter: 80 x 4,5 mm
- Standards CE / TÜV

1.0 DESCRIPTION

The PLF-IB-PIR-ECO presence detector is a compact sensor with a flat lens. As a result, it takes up little space above the ceiling and guarantees a beautiful, well-rounded finish. The housing incorporates the highly sensitive detector, as well as the switch box. The sensor is fully adjustable in time and lux value. Thanks to the supplied lens mask, the detection field can be adjusted according to preference.

2.0 INSTALLATION AND ASSEMBLY

NOTE: isolate all connection cables before installation. Read the instructions for use carefully. If in doubt, consult a qualified installer!

2.1 CHOOSING A POSITION

The optimal mounting height is 2.5 metres. If the sensor is placed higher, the detection sensitivity decreases. The detection area is a circle of 7 metres. The inner core of this area is the most sensitive, the outer edge has a lower sensitivity level. The sensor can be used up to a height of 4 metres, the detection range then increases to Ø9m.

Determine the location where the detector is to be mounted in the ceiling, bearing the following in mind:

1. Air ducts: look out for discharge from extractor hoods, heating vents, tumble driers, etc.
2. Objects that could be moved by air currents such as plants and curtains.
3. Do not point the sensor at other light sources.
4. Do not point the sensor at highly reflective surfaces such as swimming pools (because of rapid temperature changes).
5. Be aware of where people walk and in what direction (always try to position the field in such a way that the walking direction crosses the field instead of moving straight towards the detector).
6. Do not install the detector on conducting surfaces.

Detection reach

Ø7m/ 360° at 2,5m height

- Ø2m Sedentary work
- Ø2m Walking towards the sensor
- Ø7m Walking passed the sensor

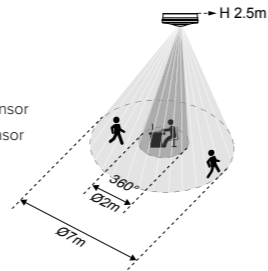

Installation height	2,5m	3m	4m	5m
Sedentary work	Ø2m	Ø2m	Ø3m	Ø1m
Towards the sensor	Ø2m	Ø3m	Ø4m	Ø2m
Passed the sensor	Ø7m	Ø8m	Ø9m	Ø7m

*We recommend not placing the sensor higher than 4m.

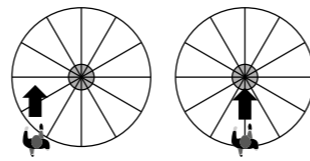

Ideal scenario **Less sensitive**

2.2 INSTALLATION

1. Drill a Ø65 mm hole in the ceiling board, which should be between 5 and 25 mm thick.
2. Leave the phase, neutral and switch wire hanging out of the hole.
3. Strip between 6 and 8 mm off the cores.
4. Connect the wires up to the right connections
5. Place the sensor in the hole.

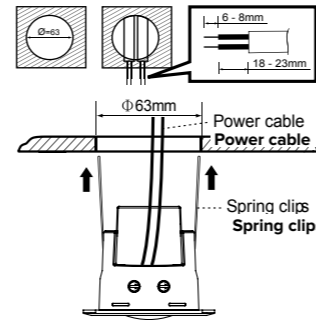

WIRING DIAGRAM
Standard installation

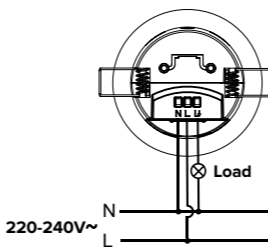

INSTALLATION WITH STAIRWELL TIMER

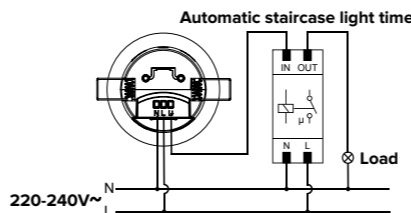

NOTE: after switching on the voltage on the sensor, it takes 60 seconds before the sensor is at operating temperature and can be put into operation.

3.0 LUX SETTING

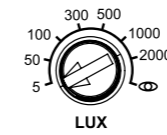

The potentiometer for the lux value is used to set and activate the sensory threshold. When the measured value falls below this value, the detector will switch on the lighting when movement is detected.

3.1 SETTING THE DAYLIGHT LEVEL

By turning the meter towards the eye (☞) the actual brightness can be set. When this happens, the connected lighting will switch off and the led in the sensor will flash for 22 seconds.

Then both the led in the sensor and the connected lighting will switch on for 4 seconds and then switch off again. The current value has now been stored. If a value below 5 Lux is measured, it will be stored as 5 Lux.

If the measured value exceeds 2000 lux, it will be stored as 2000 lux.

NOTE: Do not stand in the vicinity of the sensor when teaching in. This will have a significant influence on the value measurement and lead to errors.

4.0 TIME SETTINGS

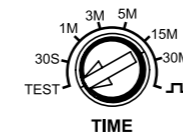

Test: use this button during installation to check that the lighting has been correctly connected

Time: specify the period when the lighting will be switched off following the last detection.

Pulse (⌋): configure the sensor as a pulser (t = 1 sec. then 9 sec. off).

5.0 LENS MASK

Three lens masks are supplied to modify the detection zone. Each lens mask has 3 layers and each layer has 3 sections. Each section blocks 45° of the detection zone.

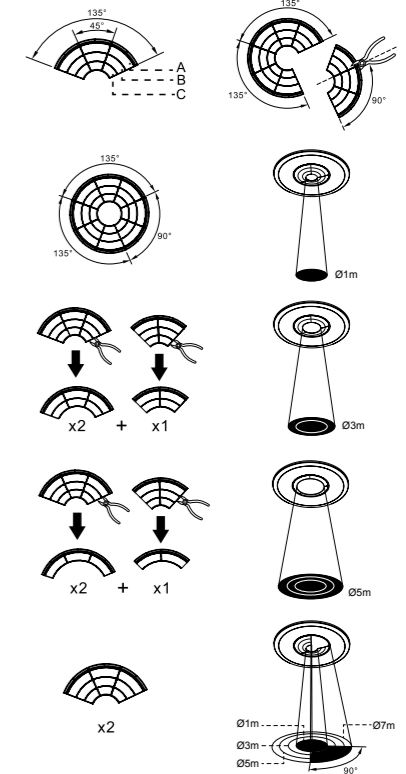

DIMENSIONS

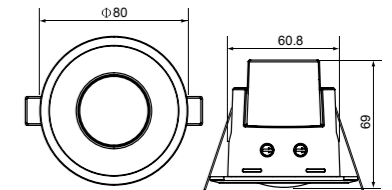

Guarantee: 24 months after production date provided the product is used as instructed and not opened.

Klemko Techniek B.V.
 Nieuwegracht 26, NL-3763 LB Soest
 The Netherlands
 T +31 (0)88 002 3300
 info@klemko.nl
 www.klemko.nl

HANDBUCH



870470
PLF-IB-PIR-ECO-W
870472
PLFIBPIR-ECO-ZW

SPEZIFIKATIONEN

- Anschlussspannung** 220 - 240Vac 50/60 Hz
- Max. Eingangsstrom** 800A / 200µs
- Kontakt** Schließkontakt
- Schaltleistung** Max. 2000W, 10A (Cos π=1)
- LED mit Treiber** Max. 800VA / 600W
- Retrofit LED** Max. 800VA / 600W, 25 Lichtquelle
- Sparlampen** Max. 800VA / 600W
- Erfassungsbereich** Ø7m (auf 2,5m Höhe)
Ø9m (auf 4m Höhe)
- Zeiteinstellung** 30 sek. - 30 Min.
- Lux-Wert einstellbar** 5 - 2000 lux
- Temperatur** -10° tot +40° C
- IP-Wert** IP-20
- Zur eigenen Verwendung** <0,5 W
- Abmessungen** Einbau: Ø 65 x 75 mm
Außendurchmesser: 80 x 4,5 mm
- Normen** CE / TÜV

1.0 BESCHREIBUNG

Der PLF-IB-PIR-ECO Bewegungsmelder (Präsenzmelder) ist ein kompakter Sensor mit flacher Linse. Dadurch nimmt er nur wenig Platz über der Decke ein und garantiert einen schönen, unauffälligen Abschluss. Das Gehäuse beherbergt nicht nur den hochempfindlichen Detektor, sondern auch den Schaltblock. Der Sensor ist für die Zeit und den Lux-Wert vollständig einstellbar. Mit der mitgelieferten Linsenmaske kann das Erfassungsfeld nach Bedarf angepasst werden.

2.0 PLATZIERUNG UND MONTAGE

HINWEIS: Vor der Montage alle Anschlusskabel von der Stromversorgung trennen. Die Bedienungsanleitung sorgfältig durchlesen. Ziehen Sie im Zweifelsfall einen qualifizierten Elektriker hinzu!

2.1 POSITION FESTLEGEN

Die optimale Montagehöhe beträgt 2,5 Meter. Wenn der Sensor höher montiert wird, verringert sich die Erkennungsempfindlichkeit. Der Erfassungsbereich ist ein 7-Meter-Kreis. Der innere Kern dieses Bereichs ist am empfindlichsten, der äußere Rand hat eine geringere Empfindlichkeit. Der Sensor kann bis zu einer Höhe von 4 Metern eingesetzt werden, damit erhöht sich der Erfassungsbereich auf Ø9 m.

Bestimmen Sie den Ort, an dem der Detektor in der Decke angebracht werden muss und achten Sie dabei auf Folgendes:

1. Luftkanäle: Achten Sie auf den Ausstoß von Dunstabzugshauben, Heizgittern, Wäschetrocknern usw. Objekte, die sich infolge von Luftströmen bewegen können, wie Pflanzen und Gardinen.
2. Richten Sie den Sensor nicht auf andere Lichtquellen.
3. Richten Sie den Sensor nicht auf stark reflektierende Oberflächen, wie z.B. Schwimmb Becken (in Zusammenhang mit schnellen Temperaturschwankungen).
4. Berücksichtigen Sie eventuelle Laufrichtungen. (Versuchen Sie immer, das Feld so einzurichten, dass die Laufrichtung das Feld kreuzt anstelle sich senkrecht dem Sensor zu nähern.)
6. Montieren Sie den Detektor nicht auf leitenden Oberflächen.

Erfassungsbereich

Ø7m/ 360° auf 2,5m Höhe

- Ø2m Sitzende Tätigkeit
- Ø2m Bewegung in Richtung des Sensors
- Ø7m Bewegung entlang des Sensors

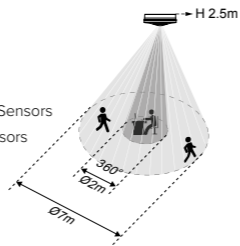

Montagehöhe	2,5m	3m	4m	5m
Zittdenkwerk	Ø2m	Ø2m	Ø3m	Ø1m
(In) Richtung des Sensors	Ø2m	Ø3m	Ø4m	Ø2m
Entlang des Sensors	Ø7m	Ø8m	Ø9m	Ø7m

*Wir empfehlen, den Sensor nicht höher als 4 m zu platzieren.

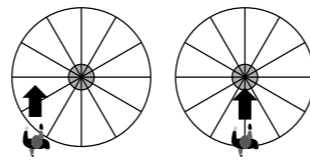

Ideale Situation **Weniger empfindlich**

2.2 INSTALLATION

1. Bohren Sie ein Loch mit einem Durchmesser von Ø65 mm in das Deckenpaneel, das eine Dicke zwischen 5 und 25 mm aufweist.
2. Lassen Sie Phase, Nullleiter und Schaltdraht aus dem Loch hängen.
3. Absollieren Sie zwischen 6 und 8 mm von den Drähten.
4. Schließen Sie die Adern an den richtigen Anschlüssen an.
5. Setzen Sie den Sensor in das Loch.

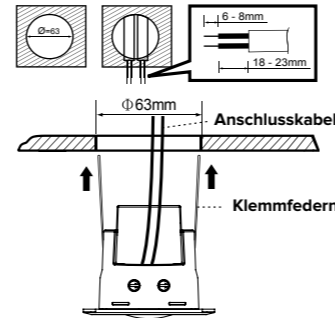

ANSCHLUSSPLAN Standardanlage

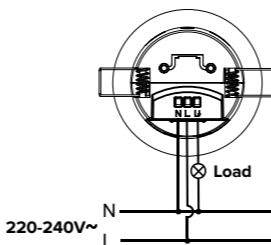

ANLAGE MIT TREPPENLICHTZEITSCHALTER

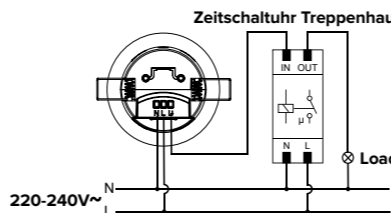

ACHTUNG: Nach dem Einschalten der Stromversorgung am Sensor dauert es 60 Sekunden, bis der Detektor seine Betriebstemperatur erreicht hat und verwendet werden kann.

3.0 LUX-WERT

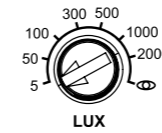

Mit dem Lux-Wert-Potentiometer stellst du den Schwellenwert für das Einschalten ein. Wenn der gemessene Wert unter diesen Wert fällt, schaltet der Detektor bei Bewegung die Beleuchtung ein.

3.1 TAGESLICHTNIVEAU LERNEN

Indem des Messgeräts zum Auge (☞) hin gedreht wird, kann das aktuelle Helligkeitsniveau gelernt werden. Wenn dies geschieht, schaltet sich die angeschlossene Beleuchtung aus und die LED im Sensor blinkt 22 Sekunden lang.

Die LED im Sensor und die angeschlossene Beleuchtung schalten sich für 4 Sekunden ein und dann wieder aus. Der aktuelle Wert wird nun gespeichert. Wenn ein Wert unter 5 Lux gemessen wird, wird er als 5 Lux gespeichert.

Ein Messwert, der über 2000 Lux liegt, wird als 2000 Lux gespeichert.

ACHTUNG: Stellen Sie sich beim Programmieren nicht in die Nähe des Sensors. Dadurch beeinflussen Sie die Messung des Wertes erheblich und das führt zu Fehlern.

4.0 ZEITEINSTELLUNGEN

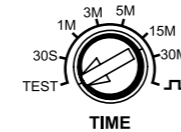

Test: verwenden Sie diese Taste während der Installation, um zu überprüfen, ob die Beleuchtung korrekt angeschlossen ist
Zeit: stellen Sie die Zeitspanne ein, in der das Licht nach der letzten Erfassung ausgeschaltet wird.
Impuls (⌋): stellen Sie den Sensor als Impulsgeber ein (t = 1 Sek, dann 9 Sek. aus)

5.0 LINSENMASKE

Es werden 3 Linsenmasken geliefert, um das Erfassungsfeld zu beeinflussen. Jede Linsenmaske hat 3 Ebenen und jede Ebene hat 3 Abschnitte. Jeder Abschnitt blockiert 45° des Erfassungsfeldes.

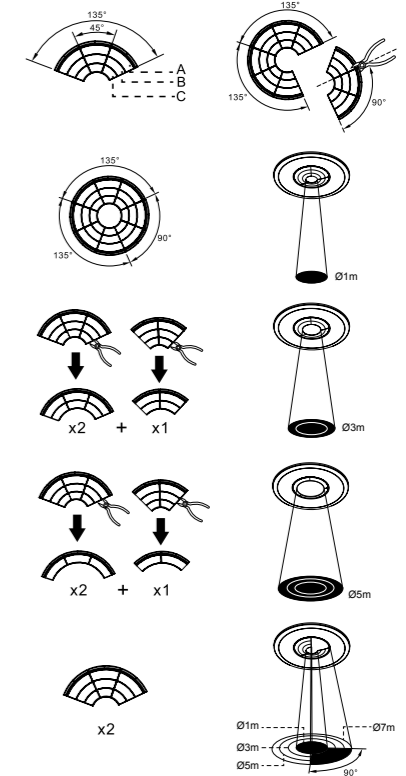

ABMESSUNGEN

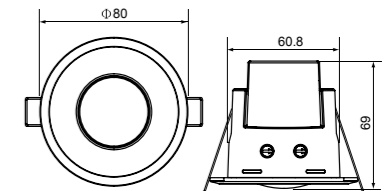

Garantie: 24 Monate ab Herstellungsdatum, wenn das Produkt vorschriftsmäßig verwendet und nicht geöffnet wurde.

Klemko Techniek B.V.
 Nieuwegracht 26, NL-3763 LB Soest
 The Netherlands
 T +31 (0)88 002 3300
 info@klemko.nl
 www.klemko.nl

MODE D'EMPLOI



870470
PLF-IB-PIR-ECO-W
870472
PLFIBPIR-ECO-ZW

SPECIFICATIONS

Tension de connexion 220 - 240Vac 50/60 Hz
Courant d'entrée max. 800A / 200µs
Contact Contact de travail
Capacité de com. Max. 2000W, 10A (Cos π=1)
LED avec driver Max. 800VA / 600W
LED retrofit Max. 800VA / 600W, 25 source lumineuse
Lampes basse consommation Max. 800VA / 600W

Plage de détection Ø7m (à la 2,5m hauteur)
 Ø9m (à la 4m hauteur)

Réglage du temps 30 sec. - 30 min.
Réglage valeur lux 5 - 2000 lux
Température -10° tot +40° C
Valeur IP IP-20

Consommation propre <0,5 W

Dimensions Encastré : Ø 65 x 75 mm
 Diamètre externe : 80 x 4,5 mm
 CE / TÜV

Normes

1.0 DESCRIPTION

Le détecteur de présence PLF-IB-PIR-ECO est un capteur compact à lentille plate. De ce fait, il ne prend que peu de place au-dessus du plafond et garantit une belle finition discrète. Le boîtier abrite non seulement le détecteur hautement sensible mais aussi le bloc de commutation. Le capteur est entièrement réglable en temps et en valeur lux. Avec le cache objectif fourni, le champ de détection peut être ajusté selon les besoins.

2.0 PLACEMENT ET MONTAGE

ATTENTION : veillez à ce que tous les câbles de raccordement soient libres de toute tension avant le montage. Lisez attentivement le mode d'emploi. En cas de doute, consultez un installateur agréé !

2.1 DÉTERMINATION DE LA POSITION

La hauteur de montage optimale est de 2,5 mètres. Si le capteur est suspendu plus haut, la sensibilité de détection est réduite. La zone de détection est un cercle de 7 mètres. Le noyau interne de cette zone est le plus sensible ; le bord externe a un niveau de sensibilité plus faible. Le capteur peut être utilisé jusqu'à une hauteur de 4 mètres, la portée de détection passe alors à Ø9 mètres.

Déterminez l'emplacement où le détecteur doit être monté au plafond et tenez compte des éléments suivants :

1. Les conduits d'aération : attention à l'échappement des hottes aspirantes, grilles de chauffage, sèche-linge, etc.
2. Les objets qui peuvent se déplacer lors de courants d'air, comme les plantes et les rideaux.
3. Ne dirigez pas le capteur vers d'autres sources de lumière.
4. Ne dirigez pas le capteur sur des surfaces très réfléchissantes telles que les piscines (en raison des fluctuations rapides de température).
5. Tenez compte de l'éventuel sens de la marche. (Essayez toujours de positionner le champ de manière que le sens de la marche croise le champ au lieu d'approcher le capteur perpendiculairement.)
6. Ne montez pas le détecteur sur des surfaces conductrices.

Plage de détection

Ø7m / 360° à la 2,5m hauteur

- Ø2m Travail assis
- Ø2m Marcher vers le capteur
- Ø7m Marcher le long du capteur

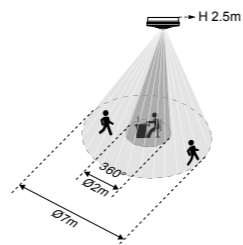

Hauteur de montage	2,5m	3m	4m	5m
Travail assis	Ø2m	Ø2m	Ø3m	Ø1m
Vers le capteur	Ø2m	Ø3m	Ø4m	Ø2m
Dépasser le capteur	Ø7m	Ø8m	Ø9m	Ø7m

*Nous recommandons de ne pas placer le capteur à plus de 4 m.

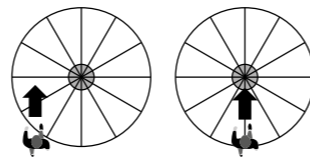

Situation idéale Moins sensible

2.2 INSTALLATION

1. Forez un trou d'un diamètre de Ø 63 mm dans le panneau du plafond sur une profondeur comprise entre 5 et 25 mm.
2. Laissez le fil de phase, neutre et commutation pendre hors du trou.
3. Dénudez entre 6 et 8 mm des fils.
4. Branchez les câbles sur les bonnes connexions.
5. Placez le capteur dans le trou.

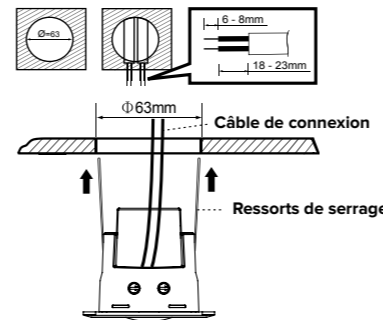

SCHEMA DE RACCORDEMENT

Installation standard

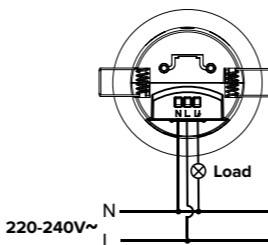

INSTALLATION AVEC MINUTERIE DE CAGE D'ESCALIER

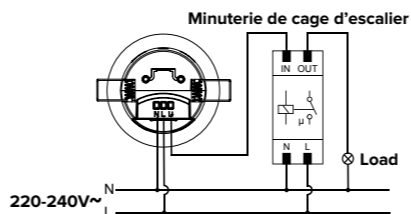

ATTENTION : après la mise sous tension du capteur, il faut 60 secondes avant que le capteur n'atteigne la température de fonctionnement et puisse être utilisé.

3.0 VALEUR EN LUX

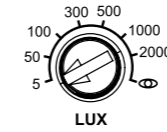

Le potentiomètre de valeur Lux permet de régler la valeur seuil de déclenchement. Si la valeur mesurée est inférieure à cette valeur, le détecteur allume l'éclairage en cas de mouvement.

3.1 ENREGISTREMENT DU NIVEAU DE LUMIÈRE DU JOUR

En tournant le dispositif de mesure vers l'œil (☞), il est possible d'enregistrer le niveau de luminosité actuel. Une fois que c'est fait, l'éclairage connecté s'éteint et la LED du capteur clignote pendant 22 secondes.

Ensuite, la LED du capteur et l'éclairage connecté s'allument pendant 4 secondes, puis s'éteignent à nouveau. La valeur actuelle est à présent enregistrée. Si une valeur inférieure à 5 Lux est mesurée, elle sera enregistrée comme 5 Lux.

Si une valeur supérieure à 2000 lux est mesurée, elle sera enregistrée comme 2000 lux.

ATTENTION : Ne prenez pas place près du capteur lors de la programmation. Cela influence considérablement la mesure de la valeur et entraîne des erreurs.

4.0 TEMPORISATION

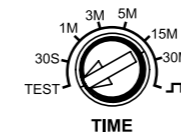

Test : Utilisez ce bouton pendant l'installation pour vérifier si l'éclairage a été correctement connecté
Durée : Réglez la période à laquelle l'éclairage va être éteint après la dernière détection.
Impulsion (⎓) : réglez le capteur comme émetteur d'impulsion (t = 1 s. puis 9 s. éteint)

5.0 MASQUE DE LENTILLE

Trois masques de lentille sont fournis pour influencer le champ de détection. Chaque masque de lentille possède trois couches et chaque couche possède à son tour trois sections. Chaque section bloque 45° du champ de détection.

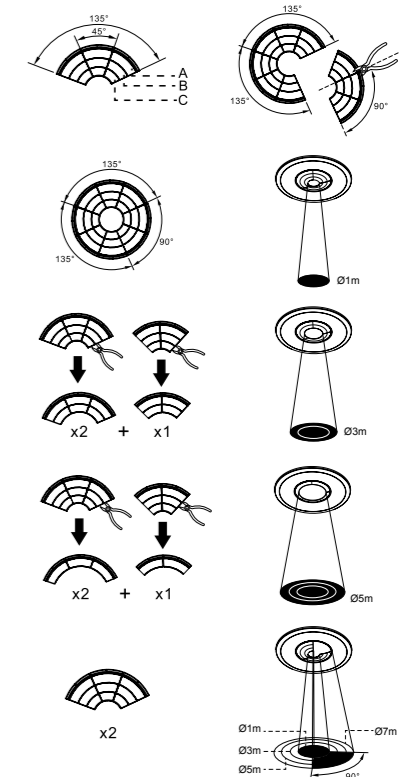

DIMENSIONS

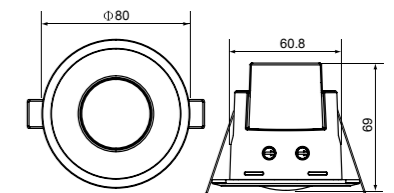

Garantie : 24 mois après la date de production pour autant que le produit ait été utilisé selon les prescriptions et n'ait pas été ouvert.

Klemko Techniek B.V.
 Nieuwegracht 26, NL-3763 LB Soest
 The Netherlands
 T +31 (0)88 002 3300
 info@klemko.nl
 www.klemko.nl