

Flexibele binnenhoek als hulpstuk voor richtingsverandering voor de installatiekanalen LE en AXIS.
Schuin afgesneden en hoek instelbaar van 75° - 105°.

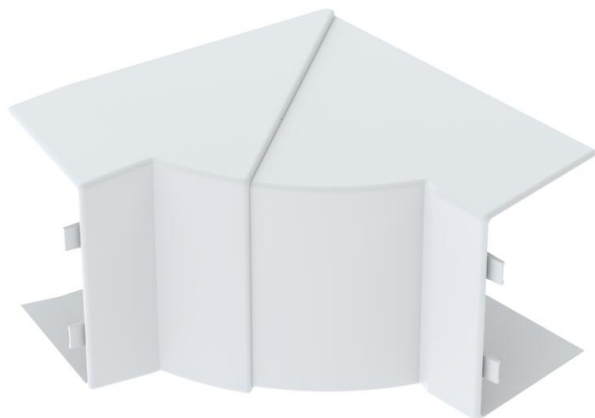

PC/ABS Polycarbonaat/acrylnitriël-butadieen-styrol

Stamgegevens

Artikelnummer	6130244
Type	AX AI9060 blc
Omschrijving 1	Binnenhoek
Omschrijving 2	LE 60x90 9010
Fabrikant	OBO
Dimensie	132x90x132
Kleur	zuiver wit; RAL 9010
Materiaal	Polycarbonaat/acrylnitriël-butadieen-styrol
Kleinste verkoop-eenheid	4
Eenheid van hoeveelheid	Stuk
Gewicht	12,5 kg
Eenheid gewicht	kg/100 st.
CO ₂ -voetafdruk (GWP) van wieg tot poort	0,7019 kg CO ₂ e / 1 Stuk

Afmetingen

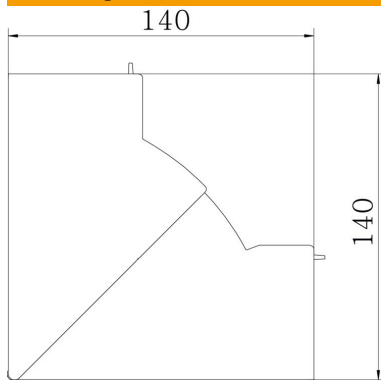

Lengte	132 mm
Breedte	132 mm
Hoogte	90 mm

Technische gegevens

Uitvoering	Hulpstuk
Type bevestiging	Klikbaar
Functiebehoud	nee
Halogeenvrij	ja
Beschermfolie	nee
Hoekbereik min.	75 mm