

HANDLEIDING



870506 IB-PIR-100/42

SPECIFICATIES:

Aansluitspanning	42Vac
Uitgang	Potentiaalvrij
Schakelvermogen	Max. 4.3A (Cos $\pi=1$)
Eigen verbruik	Ca. 0.5W

PLAFONDMONTAGE

Detectiehoek	360°
Detectiebereik	30m ² op 2,5m hoogte

WANDMONTAGE

Detectiehoek	100°
Detectiebereik	6m op 2,4m hoogte

Tijdinstelling	6 sec. - 20 min.
Luxwaarde aan	5 lux - ☀ (∞)
LED indicatie	Rode led in sensorunit
Omgevingstemp.	-20 - +45°C
IP waarde	IP55 sensorkop ingebouwd IP20 schakelunit

Afmetingen (LxBxH)	65x45x20 mm (schakelunit) 26x26x29mm (sensorunit)
Gatmaat sensor	Ø22 mm
Sensorkabel	300mm
Normen	CE

ALGEMENE BESCHRIJVING

Universele inbouw sensor voor inbouw in armaturen, plafonds of elektradozen speciaal voor aansluiting op 42Vac. De gevoelige PIR sensor is slechts Ø22mm groot en kan in de buitenkant van bijvoorbeeld een armatuur geplaatst worden. Het schakelblok wordt aan de binnenzijde geplaatst. De uitgang is potentiaalvrij waardoor er ook andere spanningen dan alleen 42V geschakeld kunnen worden. Op het schakelblok kan de tijd, luxwaarde en detectiegebied worden ingesteld, door het kleine formaat en de IP55 afdichting van de sensor zijn de mogelijkheden eindeloos.

PLAATSING EN MONTAGE

LET OP: maak voor de montage alle aansluitkabels spanningsvrij en lees de gebruiksaanwijzing goed door. Raadpleeg bij twijfel een erkend installateur!

Bepaal de plaats waar de schakelaar moet worden gemonteerd. Houd rekening met het volgende:

- Afmeting van het detectieveld, afhankelijk van type montage zie fig. 1.
- Houd rekening met eventuele loop richtingen. (Probeer altijd het veld zodanig te plaatsen dat de looprichting het veld kruist i.p.v. rechtstandig de sensor benadert zie fig. 2).
- Luchtkanalen: let op de uitstoot van wasemkappen, verwarmingsroosters, wasdrogers, enz.
- De temperatuur, wanneer de IB-PIR-100 direct in een armatuur wordt verwerkt.
- Andere lichtbronnen kunnen de gemeten lux waarde beïnvloeden.
- Vermijd waar mogelijk het richten op bomen, uitlaatplaatsen voor grote huisdieren en andere permanent bewegende objecten.
- Vermijd magnetische velden, dit voorkomt interferentie.

Fig. 1: Detectie bereik

Plafondmontage

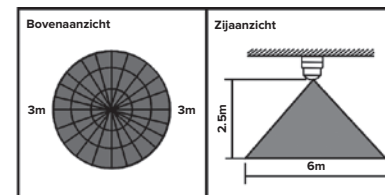

Wandmontage

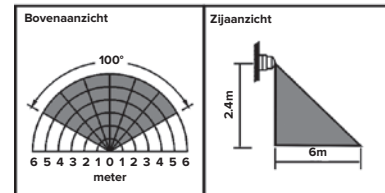

Fig. 2: Aanlooproute

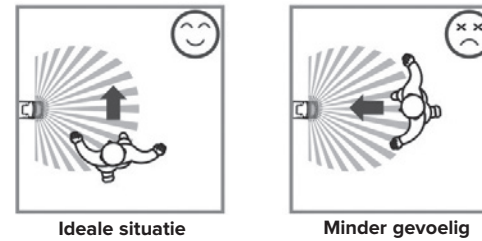
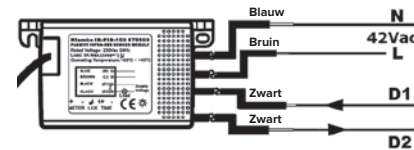

Fig. 3: Aansluitschema



*LET OP: D1-D2 is een potentiaalvrij contact.

D1: Moet worden voorzien van spanning.

D2: Is de geschakelde uitgang.

MONTAGE

- Boor een gat van 22mm in het armatuur, plafond of kabeldoos.
- Verwijder de tule van de sensorkop en plaats deze in het gat.
- Druk hierna de sensorunit vanaf de binnenkant door de tule tot hij vastzit. Indien nodig kan de connector in de sensorunit voorzichtig losgeklikt worden met een kleine platte schroevendraaier.
- Plaats vervolgens de schakelunit aan de binnenzijde en bevestig deze met twee schroeven of tape.
- Sluit de bekabeling aan volgens het aansluitschema.
- Controleer alle bekabeling en voorkom scherpe hoeken in de sensorkabel voor de behuizing wordt gesloten.

Tip: Met een beetje siliconenkit kan de sensorkop ook waterdicht verlijmd worden.

LET OP: Bij wandmontage of montage aan de voorzijde van een armatuur of kabeldoos is het van belang dat de pijl op de sensorunit naar boven is gericht.

Fig. 4: Sensorunit

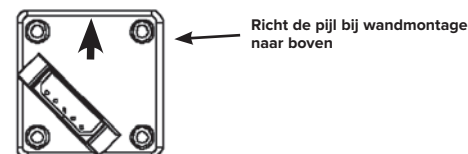

INSTELLINGEN

Na een laatste controle kan de spanning worden ingeschakeld, de sensor heeft ± 60 sec. nodig om op bedrijfstemperatuur te komen. De verdere instellingen kunnen worden gedaan op de schakelunit.

METER: Hiermee is het mogelijk het detectiegebied te verkleinen.

LUX: Stel de gewenste drempelwaarde voor omgevingslicht in. Wanneer de omgevingsverlichting onder deze waarde komt zal de melder, bij beweging, de verlichting inschakelen. Bij de instelling ☀ schakelt de melder daglichtonafhankelijk bij elke beweging.

TIME: Stel de gewenste schakeltijd in van 6 sec. (-) tot 20 min. (+).

Fig. 5: Instelling

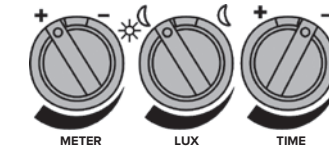

Afmetingen & bevestiging

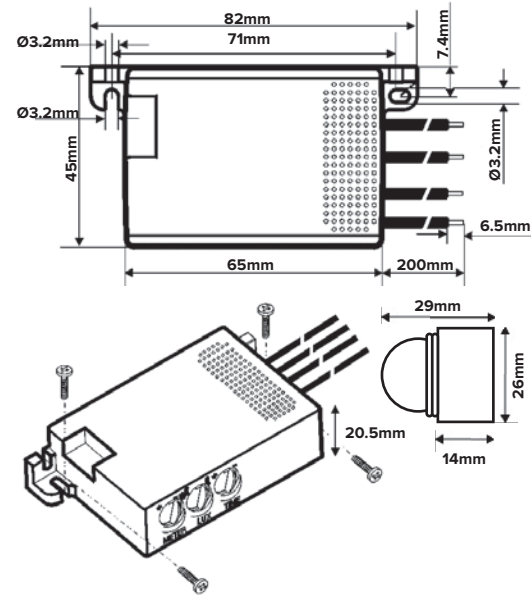

Garantie: 24 maanden na productiedatum mits het product volgens voorschrift is toegepast en niet is geopend.

Klemko Techniek B.V.
Nieuwegracht 26, NL-3763 LB Soest
The Netherlands
T +31 (0)88 002 3300
info@klemko.nl
www.klemko.nl



870506 IB-PIR-100/42

SPECIFICATIONS:

Input Voltage	42Vac
Output	Potential-free
Switching Power	Max. 4.3A (Cos φ=1)
Power Consumption	Approx. 0.5W

CEILING MOUNTING

Detection Angle	360°
Detection Range	30m ² at 2.5m height

WALL MOUNTING

Detection Angle	100°
Detection Range	6m at 2.4m height

Time Setting	6 sec. - 20 min.
Lux Value ON	5 lux - ☀ (∞)
LED Indication	Red LED in the sensor unit
Ambient Temperature	-20 to +45°C
IP-value	IP55 sensor head built-in IP20 switching unit

Dimensions (LxWxH)	65x45x20 mm (switching unit) 26x26x29mm (sensor unit)
Sensor Hole Size	Ø22 mm
Sensor Cable	300mm
Standards	CE

GENERAL DESCRIPTION

Universal built-in sensor for installation in light fittings, ceilings or electrical boxes, specifically designed for connection to 42 VAC. The sensitive PIR sensor is only Ø22mm in size and can be placed on the outer side of, for example, a luminaire. The switching block is installed on the inside. The output is potential-free so that other voltages than just 42V can be switched. The switching block allows for setting the time, lux value, and detection area. Due to the small size and the IP55 sealing of the sensor, the possibilities are endless.

PLACING AND INSTALLATION

NOTE: Before installation, disconnect all connection cables from the power supply. Read the user manual carefully beforehand. If in doubt, consult an authorized installer!

Determine the location where the switch should be installed. Keep the following in mind:

- The size of the detection field, depending on the type of installation, see fig. 1.
- Consider any walking directions. (Always try to place the field so that the walking direction crosses the field rather than approaching the sensor head-on, see fig. 2).
- Air ducts: pay attention to the emission from range hoods, heating grills, tumble dryers, etc.
- The temperature when the IB-PIR-100 is installed directly in a luminaire.
- Other light sources can affect the measured lux value.
- Avoid pointing the sensor at trees, large pet exit areas, and other permanently moving objects.
- Avoid magnetic fields, as they can cause interference.

Fig. 1: Detectie bereik

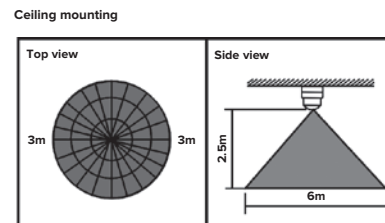

Wall mounting

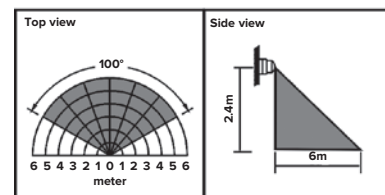

Fig. 2: Walking direction

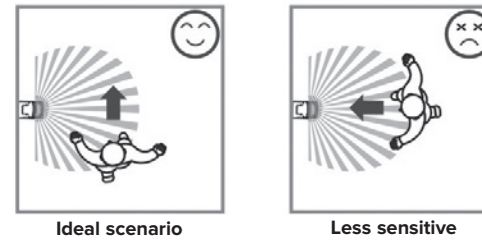
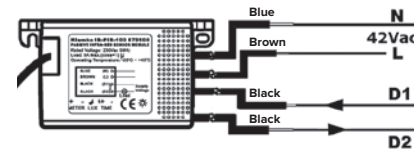

Fig. 3: Connection diagram



***NOTE:** D1-D2 is a potential-free contact.

D1: Must be supplied with voltage.

D2: Is the switched output.

INSTALLATION

- Drill a 22mm hole in the luminaire, ceiling, or junction box.
- Remove the grommet from the sensor head and place it in the hole.
- Then, press the sensor unit through the grommet from the inside until it is securely in place. If necessary, the connector in the sensor unit can be carefully disconnected with a small flat screwdriver.
- Next, place the switching unit on the inside and secure it with two screws or tape.
- Connect the wiring according to the wiring diagram.
- Check all wiring and avoid sharp bends in the sensor cable before closing the housing.

Tip: With a little silicone sealant, the sensor head can also be glued to be watertight.

NOTE: For wall mounting or installation on the front of a luminaire or junction box, it is important that the arrow on the sensor unit is pointing upwards.

Fig. 4: Sensor unit

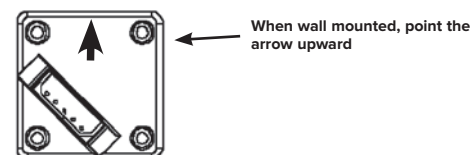

SETTINGS

After a final check, the power can be turned on. The sensor requires approximately 60 seconds to reach operating temperature. Further settings can be made on the switching unit.

METER: This allows the detection area to be reduced.

LUX: Set the desired threshold for ambient light. When the ambient light falls below this value, the sensor will turn on the lighting when movement is detected. At this setting (☀), the sensor will switch on the lighting independently of daylight with every movement.

TIME: Set the desired switching time from 6 sec. (-) to 20 min. (+).

Fig. 5: Settings

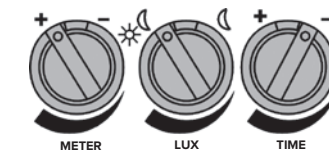

Dimensions and fixing

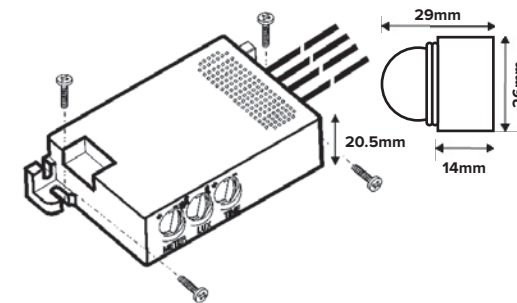
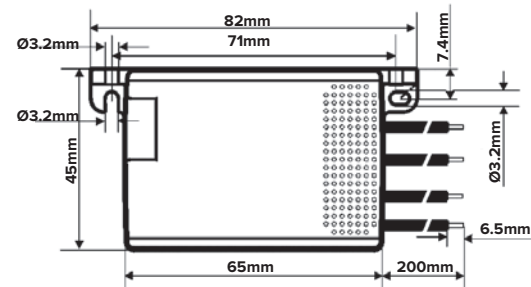

Guarantee: 24 months after production date provided the product is used as instructed and not opened.

Klemko Techniek B.V.
Nieuwegracht 26, NL-3763 LB Soest
The Netherlands
T +31 (0)88 002 3300
info@klemko.nl
www.klemko.nl