

#derwächter  
Smarter Home

# Busch-Wächter® PRO

## Der Wächter. Für alle

[derwaechter.de](http://derwaechter.de)

 **BUSCH-JAEGER**

DESIGN

# Der Wächter. Für alle Aspekte



Gibt es ein ideales Design? Ja, wenn Form und Funktion sich flexibel an die Realität anpassen und alles zuverlässig arbeitet. So ist der neue Busch-Wächter® PRO gestaltet: Alle Elemente zusammen perfektionieren Montage, Funktion und Ästhetik.

## Variables Design.

Eckig oder rund? Welches Design am besten passt, entscheidet das Drumherum. Für jede Situation integriert sich der neue Wächter in die Architektur – harmonisch, montagefreundlich, effizient.

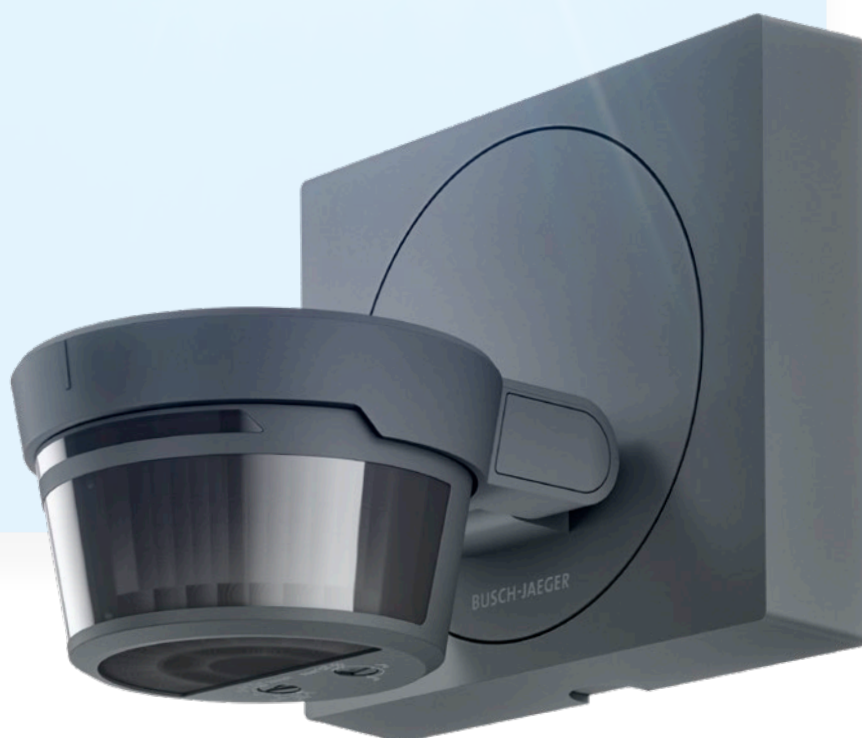



ZIELGERICHTET MONTIERT



# Der Wächter. Für alle Planungen

An jede Einbausituation konsequent angepasst: Mit drei Gelenken lässt sich der Busch-Wächter® PRO in jede Richtung drehen, für einen präzise einstellbaren Erfassungsbereich. Integriert in die Architektur mit rundem oder eckigem Sockel, montiert an der Wand oder an der Decke – ein wirklich wegweisendes Design.

## Störungen ausgeblendet.

Jede Bewegung ist anders. Der Busch-Wächter® PRO erkennt sie mit der Zeit immer besser. So wird kein Licht bei bestimmten Wärmeeffekten eingeschaltet: vom Wind bewegte Sträucher, warme Abluft oder Kleintiere, deren Bewegungen von den optionalen selektiven Erfassungslinsen ausgeschlossen werden. Effizient exakt.

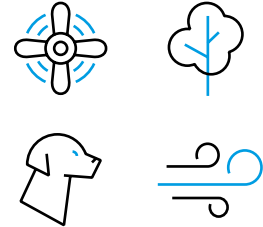

## Reichweite stabilisiert.

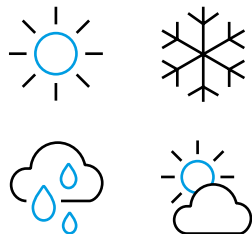

Das Prinzip des Infrarot-Melders nutzen viele. Der Busch-Wächter® PRO aber ist intelligenter konstruiert: Die präzise Reichweitenstabilisierung basiert auf einer variablen Empfindlichkeit. Im Winter wird sie bei hoher Differenz zwischen Körpertemperatur und Luft reduziert und im Sommer bei geringeren Wärmeunterschieden erhöht. Der Erfassungsbereich wird so auf einen Meter genau ausgerichtet.

## INBETRIEBNAHME

# Der Wächter. Für alle Faktoren

Die vielfältigen Möglichkeiten eines Busch-Wächter® PRO ergeben sich auch aus der konsequenten Bedienlogik. Ob direkt am Potenziometer oder per App, alle Parameter lassen sich fein justieren. So wird jede Bewegung exakt erfasst.

## Einstellvarianten

### Potenziometer-Einstellung



Praktische Potenziometer an der Unterseite des Busch-Wächter® PRO sind bereit für schnelle Einstellungen bei der Standardinbetriebnahme.

### App-Konfiguration

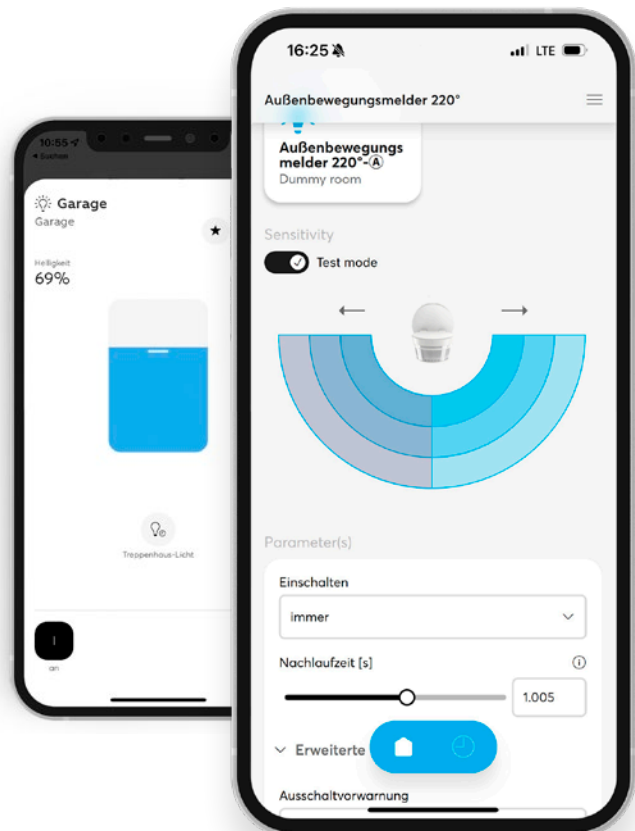

Per App ist der Wächter noch differenzierter einstellbar: Testmode, Erfassungsfeld, Empfindlichkeit, Einschaltswelle und Nachlaufzeit.





### Konventionell 90°, 220°, 220° select

Die drei Varianten eignen sich für die klassische Installation. Ergänzend können sie per App fernbedient werden.



### Wireless/Bluetooth 280°

Befindet sich der Wächter an einer erfassungsgeeigneten Stelle, z.B. an der Garage, kann er die Beleuchtung eines anderen Bereichs, z.B. des Hauseingangs, steuern.



### Busch-free@home® 280°

Smart eingebunden sind mehrere Beleuchtungskreise möglich – flexibel für verschiedene Situationen und Tageszeiten.



### KNX 280°

Im Zweckbau und im hochwertigen Wohnungsbau kann der Wächter die Bewegungserkennung optimieren: durch die präzise Einstellung von Helligkeits-, Temperatur- und Dämmerungswerten.



## MONTAGEARTEN

# Der Wächter. Für alle Perspektiven

Einfach ist nicht unbedingt intelligent, aber intelligente Technik ist immer einfach: So ist das Montagesystem der Busch-Wächter® PRO aufgebaut. An welcher Stelle des Gebäudes er auch montiert wird, dieser neu entwickelte Infrarotmelder ist überall perfekt zu positionieren.



Drei Montagemöglichkeiten schaffen maximale Freiheit für jede Architektur: Ein-Punkt-Montage, Deckenmontage, Eckmontage. Die konstruktive Stabilität gewährleistet auf Dauer exakt definierte Erfassungsbereiche und konstant sauberes Schalten.



Ein-Punkt-Montage



### Ausgewogene Wandmontage.

Steht ein Gebäude auf einem Hügel oder an einem Gefälle, kann der Erfassungsbereich optimiert werden: Der Busch-Wächter® PRO wird mit einer stilistisch passenden Halterung angebracht und für die Topografie exakt justiert.

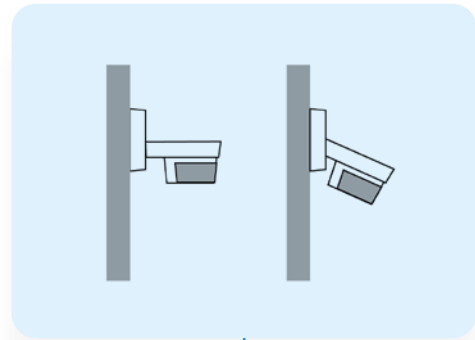

### Vereinfachte Deckenmontage.

Ohne zusätzliche Bauteile lässt sich der Busch-Wächter® PRO direkt an die Decke montieren. Das Gelenk macht eine exakte Justierung möglich – für eine breite Montage-Vielfalt: vom kleinen Vordach einer Haustür bis zur großen Lagerhalle.

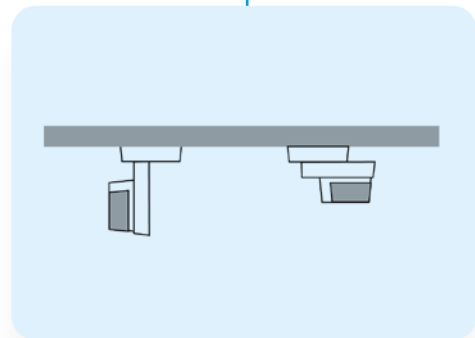

### Flexible schräge Montage.

Manche Architektur stellt besondere Anforderungen. So kann der Wächter auch auf diagonalen Untergründen montiert und dennoch erfassungsgenau ausgerichtet werden: variabel unter allen Arten von schrägen Dächern.

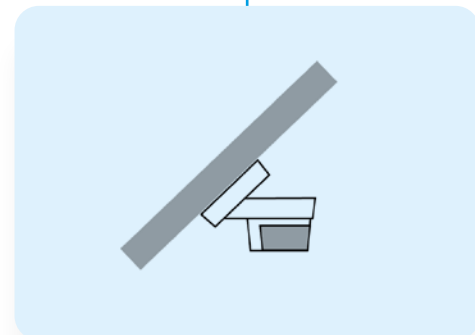

### Umfassende Eckmontage.

Der Busch-Wächter® PRO 280° erfasst die Flächen in zwei Richtungen, detailgenau für die zwei Fassadenbereiche und für die umgebenden Flächen. Die genau passende Eckhalterung ist nahtlos ins Design integriert: ästhetische Technik für lückenlose Sensitivität.

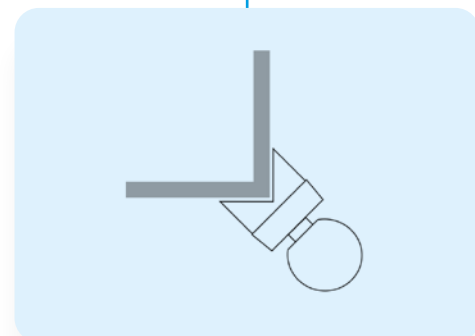

## ERFASSUNGSBEREICHE

# Der Wächter. Für alle Flächen

## Busch-Wächter® PRO 90°

Reihenhäuser stellen besonders hohe Anforderungen an die Exaktheit des Erfassungsbereichs. Schließlich soll das Licht nicht bei irrelevanten Bewegungen angeschaltet werden. So braucht jede Haustür einen definiert schmalen Bereich. Bei der frontalen Reichweite kommt es auf wenige Zentimeter an – durch die Neigung oder per App können 16 auf 6 Meter reduziert werden. Zusammen mit dem schnellen Schaltrelais hat der Wächter die Präzision für eine gute Nachbarschaft.

## Busch-Wächter® PRO 220°

Bei größeren Gebäuden muss mehr als nur der Hauseingang beleuchtet werden. Eine ganzheitliche Erfassung ist wichtig, da Fassade, Garage, Wege und Garten eine Einheit bilden. Dafür lässt sich die horizontale Reichweite auf bis zu 32 Meter erweitern. Für Sicherheit sorgt auch die sofortige Helligkeit vor dem Verlassen des Hauses durch die sensitive Rückfelderfassung. Die komplette Technik mit klarer Erfassungsanzeige und schnellem Schaltrelais reagiert jederzeit exakt.

## Busch-Wächter® PRO 280°

Wird ein Bewegungsmelder an einer Hausecke montiert, muss er mehr als zwei Blickrichtungen beherrschen und sogar mehr als dreimal 90° erfassen: Kein Zentimeter rund ums Haus darf ausgelassen werden. Dafür erstrecken sich die horizontalen Erfassungsbereiche zusammen auf bis zu 32 Meter und mittig auf bis zu 16 Meter. Der Wächter schaltet sogar mit der Rückfelderfassung, bevor man aus dem Haus tritt. Das alles sorgt für Sicherheit, auch dank klarer Erfassungsanzeige und schnellem Schaltrelais. Perfekt auch bei verwinkelter Architektur.

## BUSCH-WÄCHTER® PRO

90°

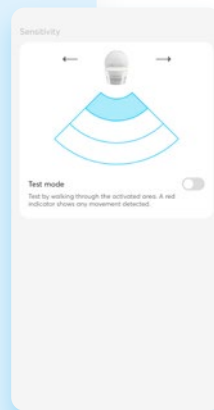
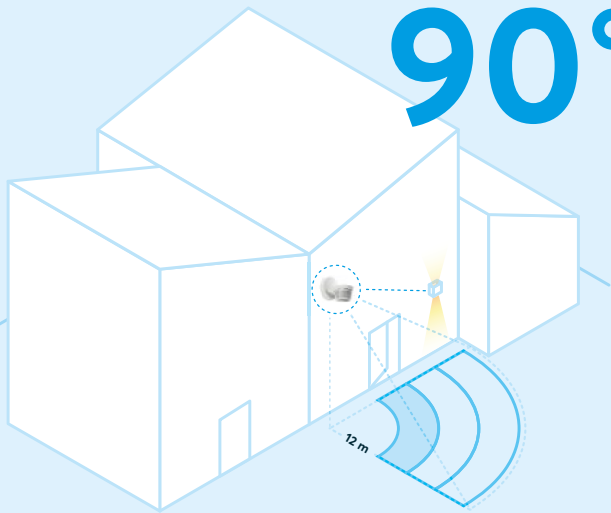

**Genau, abgrenzbar, passend –  
perfekt für Reihenhäuser.**

Vielfältiger Erfassungsbereich:

- + frontal bis 12 m
- + reduzierbar durch Neigung oder über die App
- + mit klarer Erfassungsanzeige
- + Hochleistungsrelais für alle Lasten

## BUSCH-WÄCHTER® PRO

220°

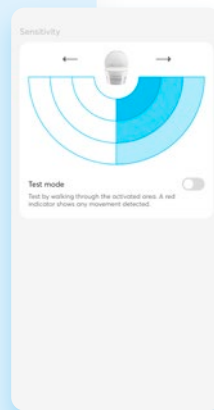
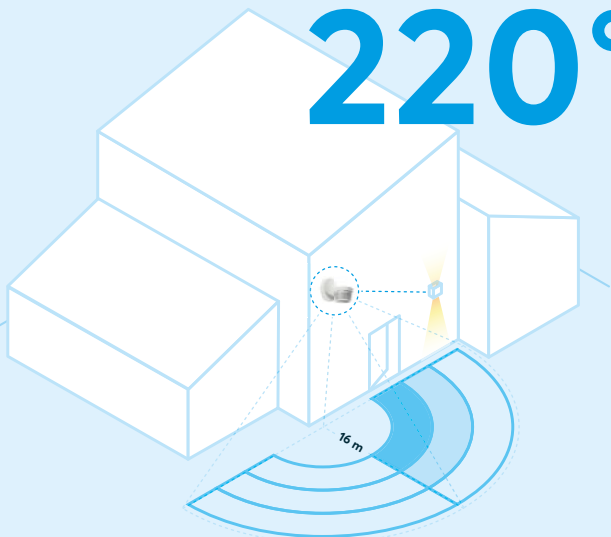

**Weitblickend, präzise, reaktionsschnell –  
ideal für größere Gebäude.**

Vielfältiger Erfassungsbereich:

- + radial bis 16 m
- + horizontal bis 32 m
- + plus sensitive Rückfelderfassung
- + mit klarer Erfassungsanzeige
- + Hochleistungsrelais für alle Lasten

## BUSCH-WÄCHTER® PRO

280°

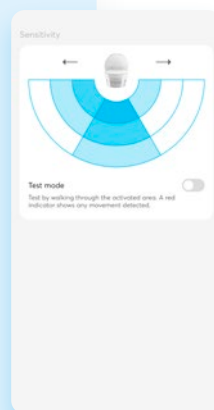
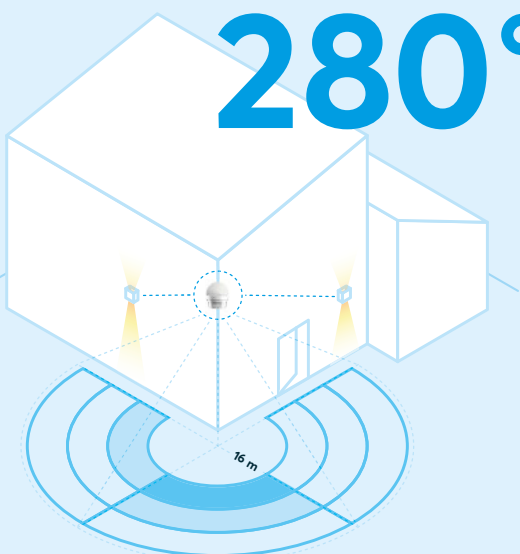

**Übereck, umfassend, hellsichtig –  
erstklassig bei verwinkelter  
Architektur.**

Vielfältiger Erfassungsbereich:

- + radial bis 16 m
- + in jeder Richtung bis 32 m
- + plus sensitive Rückfelderfassung
- + mit klarer Erfassungsanzeige
- + Hochleistungsrelais für alle Lasten



## AUSFÜHRUNGEN

# Der Wächter. Für alle Stile

Design kann vieles sein. Hier ist es eine klare Haltung: Der Busch-Wächter® PRO ist nicht da, um aufzufallen, sondern um konstant im Hintergrund zu agieren. Wer jeden Tag an ihm vorbeiläuft, wird ihn dennoch wahrnehmen, weil er sich in Form und Farbe an die schöne Architektur anpasst. Ein Design fürs Detail.



**01** studioweiß  
RAL 9016



**02** NEU  
aluminium  
RAL 9006



**04** braun  
RAL 8017

## Fünf Farbvarianten für mehr.

Die Farbpalette des etablierten Busch-Wächters ist jetzt evolutionär erweitert – mit geänderten Farben und einem Finish mehr: Edelstahl. Mit den nunmehr fünf Varianten wird sich immer eine Farbalternative für jede Bauweise und jeden Baustil finden, von alt bis futuristisch.

### PRODUKTINFOS

am Beispiel von: Busch-Wächter® PRO 220 BT

Art.-Nr.	<b>01</b> 6851/22-134
	<b>02</b> 6851/22-133
	<b>03</b> 6851/22-136
	<b>04</b> 6851/22-131
	<b>05</b> 6851/22-135
Bestell-Nr.	<b>01</b> 2CKA006800A3075
	<b>02</b> 2CKA006800A3073
	<b>03</b> 2CKA006800A3079
	<b>04</b> 2CKA006800A3071
	<b>05</b> 2CKA006800A3077
Preis	<b>01</b> 157,00 €
	<b>02</b> 167,00 €
	<b>03</b> 167,00 €
	<b>04</b> 157,00 €
	<b>05</b> 157,00 €

Verfügbar August 2024

## Aktuell für Architekturtrends.

Der Busch-Wächter® PRO passt einfach zu jedem Stil: zur Architektur des 19. Jahrhunderts, zu weißen Fassaden der Moderne, sogar zum wiederentdeckten Brutalismus, zu leichter Glasarchitektur ebenso wie zu massiven Klinkerfassaden oder zu jeder Holzbauweise.



**03 NEU**  
edelstahl



**05 NEU**  
anthrazit  
RAL 7016

## Stilprägend für die Zukunft.

Eine Fassade hat viele verschiedene Details, eines davon ist der Busch-Wächter® PRO. So wurden die Farbtöne an die Busch-Jaeger Palette angepasst: Der Branton ist nunmehr zeitgemäß dunkler, das Silber heller und die Farbpalette erweitert sich um Edelstahl sowie Anthrazit – bestens abgestimmt auf die Farben der Türkommunikation von Busch-Welcome®. Gerade am Hauseingang zeigt sich guter Stil. Der Busch-Wächter® PRO gehört dazu.



SORTIMENT

# Der Wächter. Für alle Varianten

Architektur ist immer anders. Vielfalt ergibt sich auch durch die aktuellen und zukünftigen technischen Standards. Die Technik muss sich intelligent anpassen, sowohl an neue Baukonzepte als auch an alte Gebäude. Dafür gibt es das evolutionäre Design des Busch-Wächter® PRO. Er fügt sich ins Umfeld ein: mit serienmäßiger Variabilität.

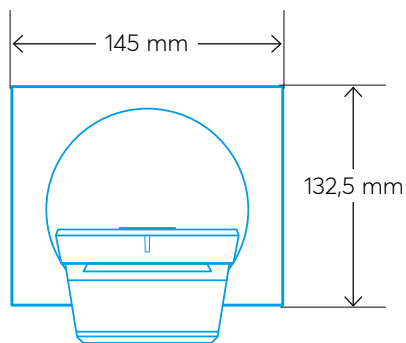
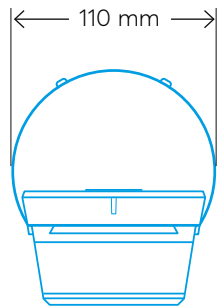

## Maße

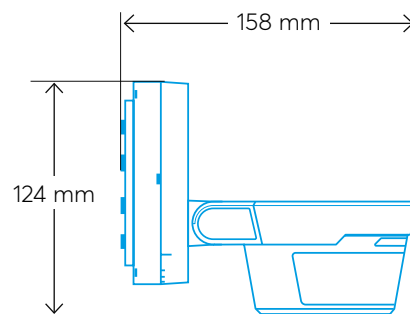



## Ausführungen

---



Busch-Wächter® PRO  
90° BT  
6851/9-13X



Busch-Wächter® PRO  
220° BT  
6851/22-13X



Busch-Wächter® PRO  
220° select BT  
6851/22S-134



Busch-Wächter® PRO  
280° WL  
6251/28-13X-WL



Busch-Wächter® PRO  
280° free@home  
BW-A4.1-1xx



Busch-Wächter® PRO  
280° KNX  
BW/A4.11-1xx



Eckadapter  
Busch-Wächter® PRO  
6851/EA-13X



Rahmen  
Busch-Wächter® PRO  
6851/DR-13X

## Farben

---



studioweiß 134  
RAL 9016



**NEU** alusilber 133  
RAL 9006



**NEU** edelstahl 136



braun 131  
RAL 8017



**NEU** anthrazit 135  
RAL 7016

### Busch-Jaeger Elektro GmbH

Freisenbergstraße 2  
58513 Lüdenscheid

busch-jaeger.de  
info.bje@de.abb.com

Kundenservice:  
Tel.: +49 2351 956-1600  
Fax: +49 2351 956-1700

Busch-Jaeger-Produkte gibt  
es beim Elektroinstallateur



**Hinweis:** Nachdruck und fotomechanische Wiedergabe sind nur mit unserer ausdrücklichen Genehmigung gestattet. Die Druckerzeugnisse von Busch-Jaeger informieren nach bestem Wissen, die Aussagen sind jedoch nicht rechtsverbindlich. Alle Abbildungen und Fotografien der dargestellten Produkte sind in Bezug auf Farbigkeit, Abmessungen und Ausstattung nicht verbindlich. Die meisten Busch-Jaeger-Produkte sind eingetragene Warenzeichen. Die Angaben in diesem Katalog sind ohne Gewähr. Änderungen und Aktualisierungen, die dem Fortschritt dienen, bleiben vorbehalten. Alle Produkte in diesem Druckerzeugnis, die den CE-Richtlinien entsprechen, tragen auf der Verpackung und dem Produkt die entsprechende Kennzeichnung.