

Schakelaar series

Radio Touch DAB+

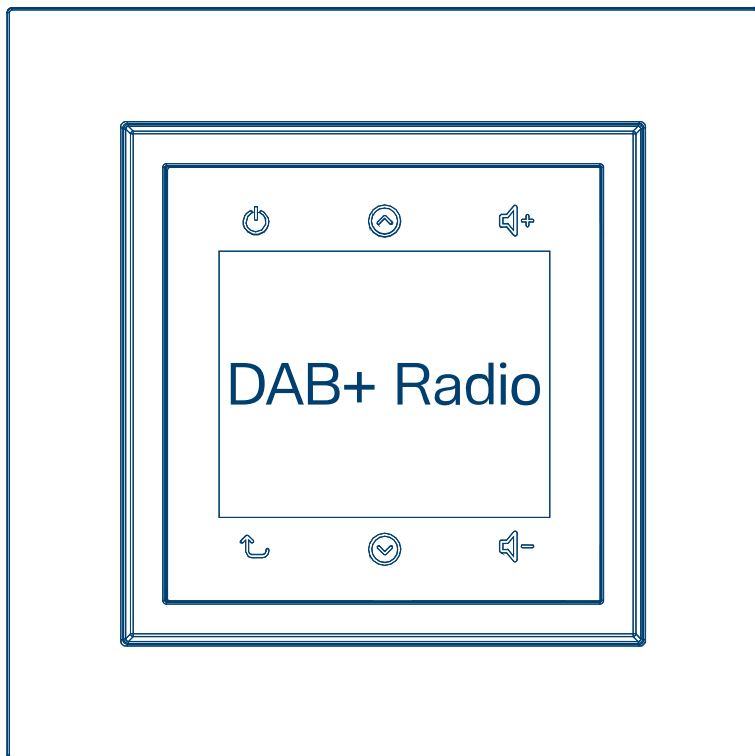

Radio Touch DAB+ (met luidspreker)

WAN6010xx, WAN6011xx

Radio Touch DAB+, Bluetooth (met luidspreker)

WAN6110xx, WAN6111xx

CE

1	Veiligheidsinstructies.....	3
2	Ontwerp en lay-out van het apparaat.....	4
3	Functie.....	5
3.1	Correct gebruik.....	5
4	Bediening.....	6
5	Informatie voor gekwalificeerde elektriciens.....	13
5.1	Installatie en elektrische aansluiting.....	13
6	Ingebruikname radio.....	18
7	Bijlage.....	19
7.1	Technische gegevens.....	19
7.2	Toebehoren.....	19
7.3	EU-conformiteitsverklaring.....	19
7.4	Opmerking bij verwijdering.....	20

1 Veiligheidsinstructies

Inbouw en montage van elektrische apparatuur mogen alleen door een elektricien worden uitgevoerd conform de toepasselijke installatienormen, richtlijnen, voorschriften, bepalingen en voorschriften ter voorkoming van ongevallen van het betreffende land.

Gevaar als gevolg van elektrische schok. Ontgrendel voordat u aan het apparaat of de belasting gaat werken. Houd rekening met alle vermogensschakelaars die gevaarlijke spanningen leveren aan het apparaat of de belasting.

Bij het niet naleven van de installatie-instructies kan schade aan het apparaat, brand of andere gevaren optreden.

2 Ontwerp en lay-out van het apparaat

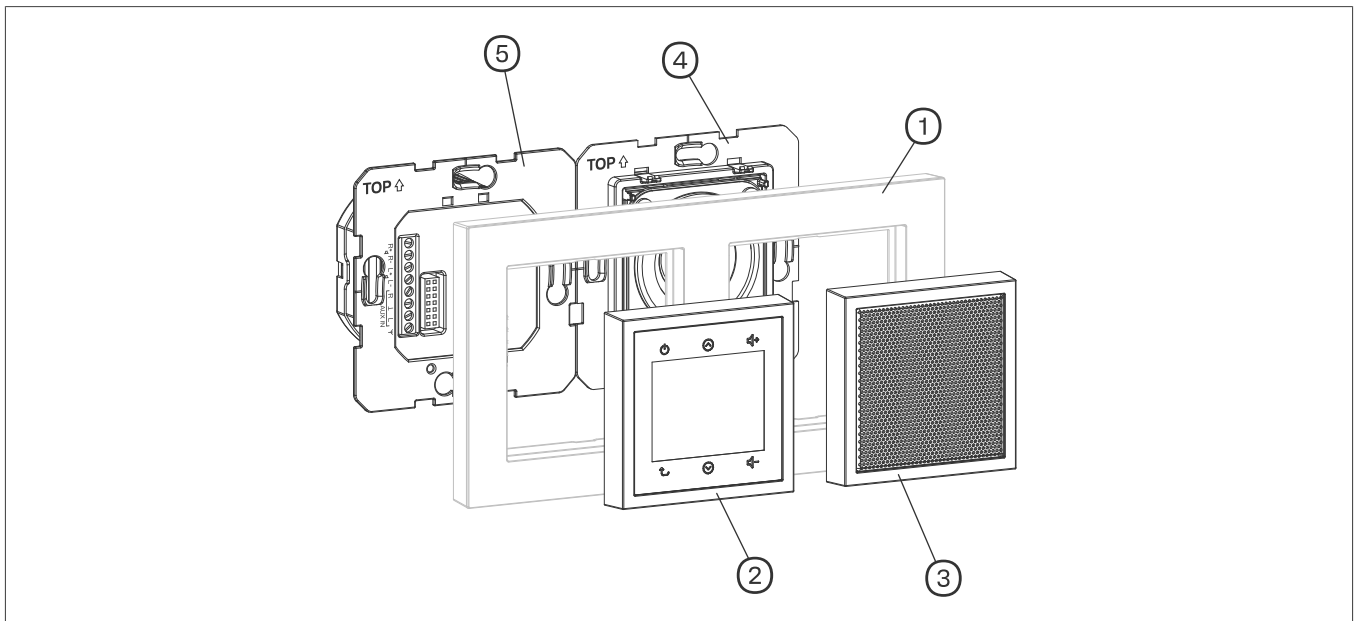

Afbeelding 1: Ontwerp en lay-out van het apparaat

- ① Afdekraam 2-voudig
- ② DAB+ radiotoepassingsmodule
- ③ Centraalplaat voor luidspreker
- ④ Luidspreker-inzetstuk
- ⑤ DAB+ radio-inzetstuk



Opmerking

Afhankelijk van de variant omvat de levering van de radioset luidspreker, design-onderdelen en bevestigingsschroeven.

3 Functie

De radio ontvangt FM- en DAB-radiostations, kan worden gestreamd met Bluetooth-audioapparaten en zendt de audiosignalen uit via de aangesloten luidsprekers.

Aanvullende functies:

- Capacitief aanraakscherm
- Handmatig en automatisch zoeken naar zenders
- 8 FM- en 8 DAB-geheugenplaatsen
- Weergave van ontvangstfrequentie en RDS-informatie
- Weergave van tijd en datum in stand-by modus
- Automatische datum- en tijdinstelling bij RDS-ontvangst
- Alarm met radio- of geluidssignaal
- Timer (aftellen) met akoestisch signaal wanneer verlopen (ook tijdens radio-ontvangst)
- Slaapstand met automatische uitschakeling
- De hotelmodus met beperkte functies kan geactiveerd worden.
- De helderheid van het scherm kan in 10 stappen worden aangepast en met 8 keer kan het zwart-wit-scherm worden omgekeerd
- Aansluiting voor uitbreidingseenheden, bijv. voor schakelaars, regelaars enz.
- **AUX-IN** voor externe audiobronnen, bijv. smartphone of mp3-speler naar multimedia-aansluiting

3.1 Correct gebruik

- Alleen geschikt voor gebruik binnenshuis
- Inbouwmontage in inbouwdoos volgens DIN 49073
- Radio en luidspreker elk gemonteerd in een inbouwdoos

4 Bediening

De radio wordt uitsluitend bediend via touch panels. Het aanraakoppervlak [Afb. 2](#) heeft een scherm en zes symboolknoppen.

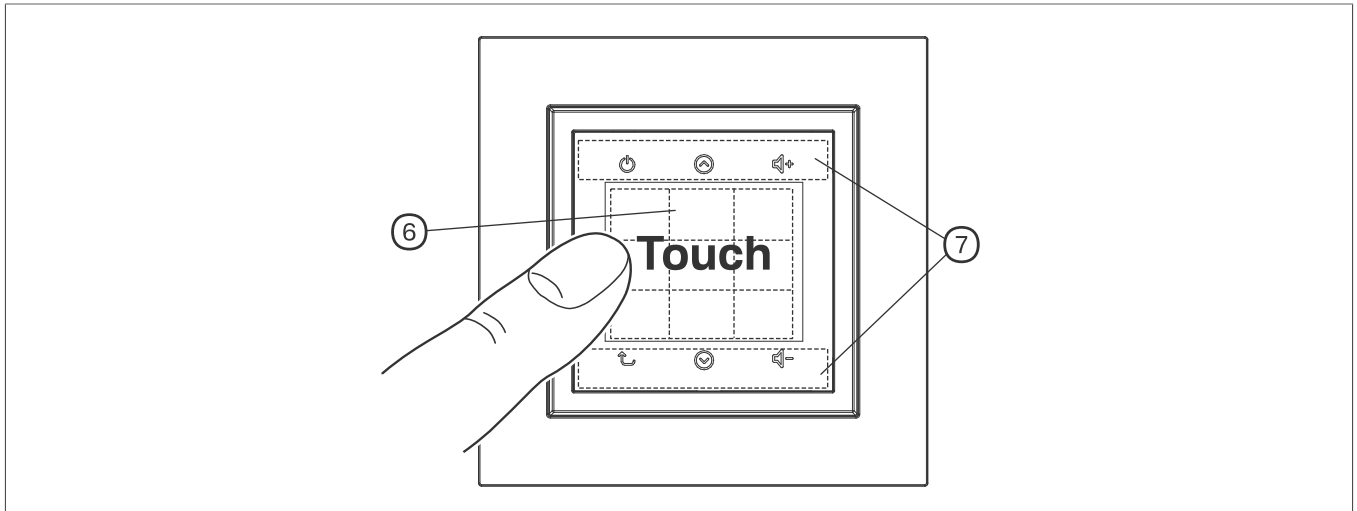

Afbeelding 2: Aanraakoppervlak

- ⑥ Aanraakscherm
- ⑦ Aanraaksymboolknoppen

Afhankelijk van het schermtype is het aanraakscherm verdeeld in maximaal negen bedieningspanelen of toont een menu met meerdere regels.

De zes symboolknoppen hebben vaste functies:

Symboolknop	Functie
⏻	Schakelaar aan/schakelaar uit
↶	Terugspringen naar het hogere bedieningsniveau
⤴	Omhoog scrollen / waarde verhogen
⤵	Omlaag scrollen / waarde verlagen
🔊+	Volume verhogen
🔊-	Volume verlagen

De radio inschakelen

De radio staat in stand-by en de tijd en datum worden weergegeven.

- Raak het scherm of knop ⏻ aan.
De radio speelt de laatst geselecteerde zender af of schakelt terug naar de laatst gebruikte functie.



Opmerking

Bij FM- en DAB-radio worden details zoals zendertype, naam en frequentie, titel van het nummer, geheugenplaats en afspeeltype weergegeven, anders wordt de functie weergegeven.

Menu-item selecteren

- ☑ De radio is ingeschakeld.
- Druk op de knop ↶ om naar het hoofdmenu [Afb. 3](#) te gaan.



Afbeelding 3: Hoofdmenu

- Raak de knop ☺ / ☹ of het scherm aan.
Het actieve scherm op het centrale bedieningspaneel dat vetgedrukt wordt weergegeven, verandert.
- Raak het actieve scherm met het gewenste menu-item aan.
Er wordt een nieuw menu geopend.

**Opmerking**

Langere tekstregels worden getoond in een lus met een vertraging van één seconde.

Bediening

Instellingen configureren

- ☑ Het menu-item is geselecteerd, bijvoorbeeld **Aftellen**. De eerste instelling is actief, bijvoorbeeld uren **U**.
- Gebruik de knop / om het gewenste nummer in te stellen.
- Pas via het bedieningspaneel het nummer van een andere instelling toe, bijvoorbeeld **Min** of **Sec**, of sla de instellingen op met [Afb. 4](#).

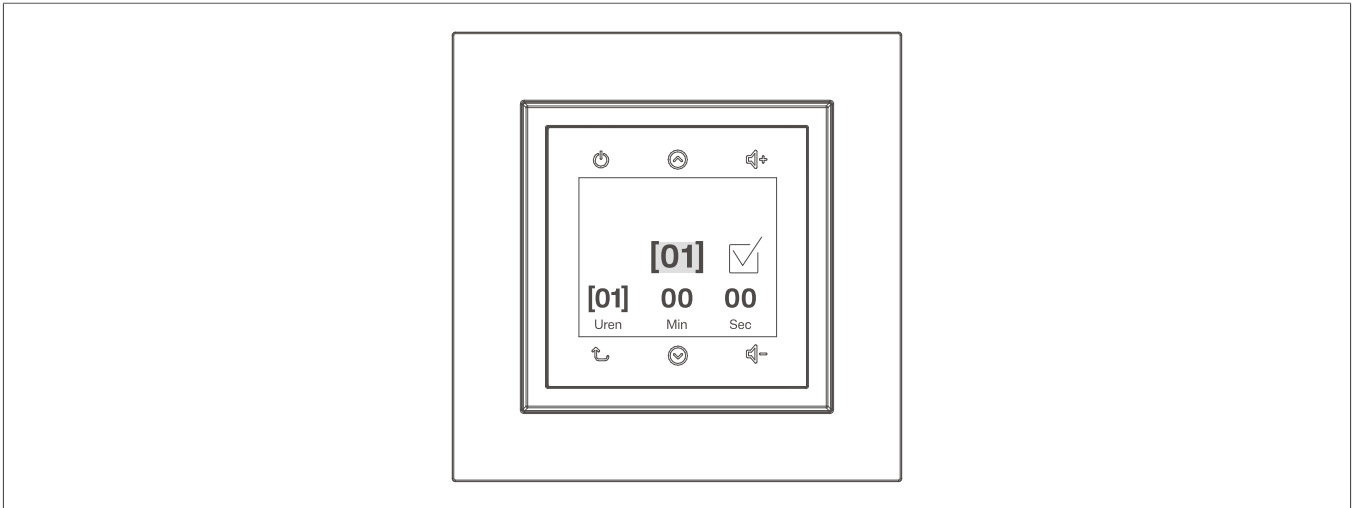

Afbeelding 4: Instellingen configureren

- Pas andere instellingen dienovereenkomstig aan.



Opmerking

De actieve instelling wordt tussen vierkante haakjes weergegeven.

Volume aanpassen

- ☑ De radio is ingeschakeld.
- Druk op de knop / .
Het geluid wordt harder/zachter afgespeeld.



Opmerking

U kunt tijdens het instellen ook omhoog of omlaag vegen over de weergegeven volumebalk.

Druk op de bedieningsknop , druk op het bedieningspaneel om het geluid uit te schakelen tijdens het instellen van het volume.





Stel de datum en tijd handmatig in

- ☑ De radio is ingeschakeld.
- Druk op de knop  om naar het hoofdmenu [Afb. 3](#) te gaan.
- Selecteer het bedieningspaneel **Alarm en tijd** met de knoppen  / .
- Selecteer **Datum/tijd** met  /  en druk.
- Selecteer **Handmatig** met  /  en druk.
- Gebruik  /  om de datumnotatie **EU / US** te selecteren en bevestig door op een ander bedieningspaneel te drukken, bijvoorbeeld **Jaar**.
- Selecteer het jaar met  /  en bevestig door te drukken op **Maand**.
- Selecteer de maand met  /  en bevestig door te drukken op **Dag**.
- Selecteer de dag met  /  en bevestig door te drukken op **Uur**.
- Selecteer het uur met  /  en bevestig door te drukken op **Min**.
- Selecteer de minuten met  /  en sla alle instellingen op door te drukken op .

De DAB-zenders instellen

- ☑ De radio is ingeschakeld.
- Druk op de knop  om naar het hoofdmenu [Afb. 3](#) te gaan.
- Selecteer bedieningspaneel **DAB+ Radio** met behulp van  /  en druk.
De laatst ingestelde zender wordt afgespeeld en weergegeven op het scherm.
- Gebruik  /  om de opgeslagen zender te selecteren en bevestig door te drukken.

Of:

- Gebruik  om een niveau omhoog te gaan en gebruik  /  om **Nieuwe zender** te selecteren en druk.
De eerste zender in de zenderlijst wordt afgespeeld en weergegeven op het scherm.
- Selecteer een andere zender in de zenderlijst met  / .

Of:

- Sla de zender op ([Zenders opslaan](#)).

Een FM-zender instellen met automatisch zoeken





- ☑ De radio is ingeschakeld.
- Druk op de knop  om naar het hoofdmenu [Afb. 3](#) te gaan.
- Selecteer bedieningspaneel **FM-radio** met behulp van  /  en druk.
- Selecteer bedieningspaneel **Automatisch zoeken** met  /  en druk.
De eerste zender die wordt gevonden, wordt afgespeeld en weergegeven op het scherm.
- Druk op  om door te gaan met automatisch zoeken zonder op te slaan.

Of:

- Sla de zender op ([Zenders opslaan](#)).

Bediening



Een FM-zender instellen met handmatig zoeken

- ☑ De radio is ingeschakeld.
- Druk op de knop  om naar het hoofdmenu [Afb. 3](#) te gaan.
- Selecteer bedieningspaneel **FM-radio** met behulp van  /  en druk.
- Selecteer bedieningspaneel **Handmatig zoeken** met  /  en druk.
- Verhoog/verlaag de ontvangstfrequentie met  /  in stappen van 0,1 MHz totdat een zender zonder storing wordt ontvangen.
- Druk op  om verder te gaan met handmatig zoeken zonder op te slaan.



Of:

- Sla de zender op ([Zenders opslaan](#)).





Zenders opslaan

- ☑ De zender die u zoekt wordt afgespeeld.
- Druk op de zenderweergave op het bedieningspaneel.
- Druk op **Opslaan**.
- Selecteer **Nieuwe zender** met  /  en druk om op te slaan.

Of:

- Selecteer de opgeslagen radiozender met  /  en druk om te overschrijven.

Een opgeslagen zender openen

- ☑ De radio is ingeschakeld.
- Druk op de knop  om naar het hoofdmenu [Afb. 3](#) te gaan.
- Selecteer bedieningspaneel **FM-radio** met behulp van  /  en druk.
- Gebruik  /  om de opgeslagen zender te selecteren en bevestig door te drukken.





Zenders verwijderen

- ☑ De te verwijderen zender wordt afgespeeld.
- Druk op het bedieningspaneel met de zenderweergave.
- Druk op **Verwijderen** om deze opslagplaats vrij te maken.













Audioapparaten verbinden via Bluetooth

Dit is alleen beschikbaar in de radio met Bluetooth-functie.

Er kunnen maximaal acht Bluetooth-apparaten worden opgeslagen. Er kan er maar één tegelijk verbonden zijn.

- ☑ De radio is ingeschakeld.
- Druk op de knop  om naar het hoofdmenu [Afb. 3](#) te gaan.
- Selecteer bedieningspaneel **Bluetooth** met behulp van  /  en druk.
- Selecteer bedieningspaneel **Verbinden** met behulp van  /  en druk.
Op het scherm verschijnt **Verbinden**.
- Breng de Bluetooth-verbinding tot stand op het audioapparaat.
De radio speelt de audiosignalen af die door het audioapparaat worden verzonden.

Het alarm instellen

- ☑ De radio is ingeschakeld.
- Druk op de knop  om naar het hoofdmenu [Afb. 3](#) te gaan.
- Selecteer het bedieningspaneel **Alarm en tijd** met de knoppen  / .
- Selecteer **Alarm** met behulp van  /  en druk.
- Selecteer **AAN** met behulp van  /  en druk.
- Schakel indien nodig over naar **24u/AM/PM**-weergave.
- Druk op de in te stellen tijd (uren, minuten). Stel de tijd in met  /  [Afb. 4](#).
-  Druk op en selecteer een radiozender of het elektronisch alarmsignaal met  /  en druk om te bevestigen.
- Pas de instellingen toe met .









Opmerking

Als de wekker is geactiveerd en de radio is uitgeschakeld, wordt het wekkersymbool  weergegeven.

Het alarm kan worden gestopt met  of 5 minuten worden verschoven (snooze) door op een ander bedieningspaneel te drukken.

Timer instellen (aftellen)

- ☑ De radio is ingeschakeld.
- Druk op de knop  om naar het hoofdmenu [Afb. 3](#) te gaan.
- Selecteer het bedieningspaneel **Alarm en tijd** met de knoppen  / .
- Selecteer **Aftellen** met behulp van  /  en druk.
- Druk op de in te stellen tijd (uren, minuten en seconden). Gebruik  /  om de tijd tussen haakjes in te stellen [Afb. 4](#).
- Stel indien nodig aanvullende tijden in.
- Bevestig de tijdsinstelling met  en activeer het aftellen.

Nadat de tijd is verstreken, klinkt er een geluidssignaal - zelfs als de radio aan staat.



Opmerking

De functie **Slaapmodus** kan op dezelfde manier worden ingesteld.

De taal instellen

- Druk op de knop  om naar het hoofdmenu [Afb. 3](#) te gaan.
- Selecteer bedieningspaneel **Instellingen** met behulp van  /  en druk.
- Selecteer **Taal** met  /  en druk.
- Selecteer de gewenste taal met  /  en druk.





Opmerking

De functies **Verlichting**, **Fabrieksinstellingen** en **Audio** kunnen op dezelfde manier worden ingesteld.

Instellen op extern audioapparaat (AUX IN)

- Druk op de knop  om naar het hoofdmenu [Afb. 3](#) te gaan.
- Selecteer bedieningspaneel **Externe invoer** met de knoppen  /  en druk.

Hotelmodus in-/uitschakelen

- De radio is ingeschakeld.
- Houd de knop  en  10 seconden ingedrukt.
Het scherm toont **Hotelmodus Aan** en het menu biedt alleen de menu-items **FM-radio**, **DAB+ radio**, **Bluetooth** en **Alarm**.

5 Informatie voor gekwalificeerde elektriciens

5.1 Installatie en elektrische aansluiting



Gevaar

Elektrische schok wanneer onder stroom staande onderdelen worden aangeraakt!

Een elektrische schok kan de dood tot gevolg hebben!

- Isoleer alle aansluitkabels voordat u aan het apparaat gaat werken en dek onder spanning staande delen in het gebied af!



Let op

Dit product bevat elektrostatisch gevoelige onderdelen.

Het apparaat kan beschadigd raken!

- Raak de aansluitbus van het inbouw-inzetmoduul niet aan wanneer het is geïnstalleerd.

Radio aansluiten op kabel [Afb. 5](#)

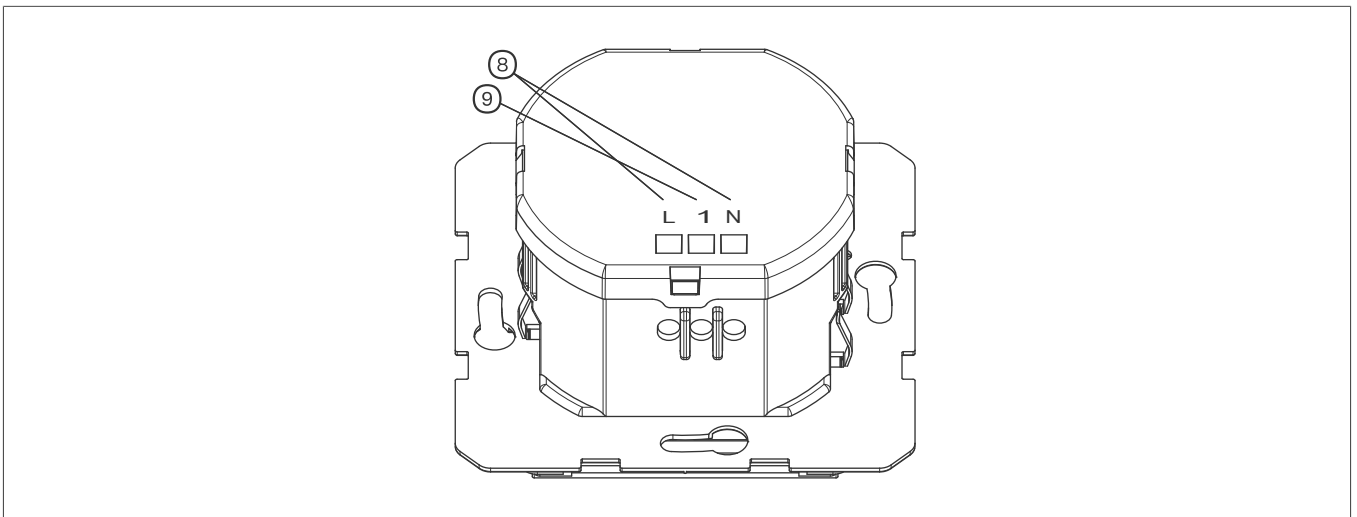

Afbeelding 5: Radio aansluiten op kabel

- ⑧ 230 V~ kabel
- ⑨ Uitbreidingseenheid

De kabel is beveiligd met een installatieautomaat (max. 16 A).

- Sluit de 230 V~ kabel aan op de klemmen **L** en **N** (8).

Uitbreidingseenheid aansluiten (optioneel)

- Sluit indien nodig de uitbreidingseenheid aan op klem 1 (9).



Opmerking

Schakelaars, regelaars en timers zijn geschikt als uitbreidingseenheden. Gebruik dezelfde fase als voor de radio [Afb. 6](#).

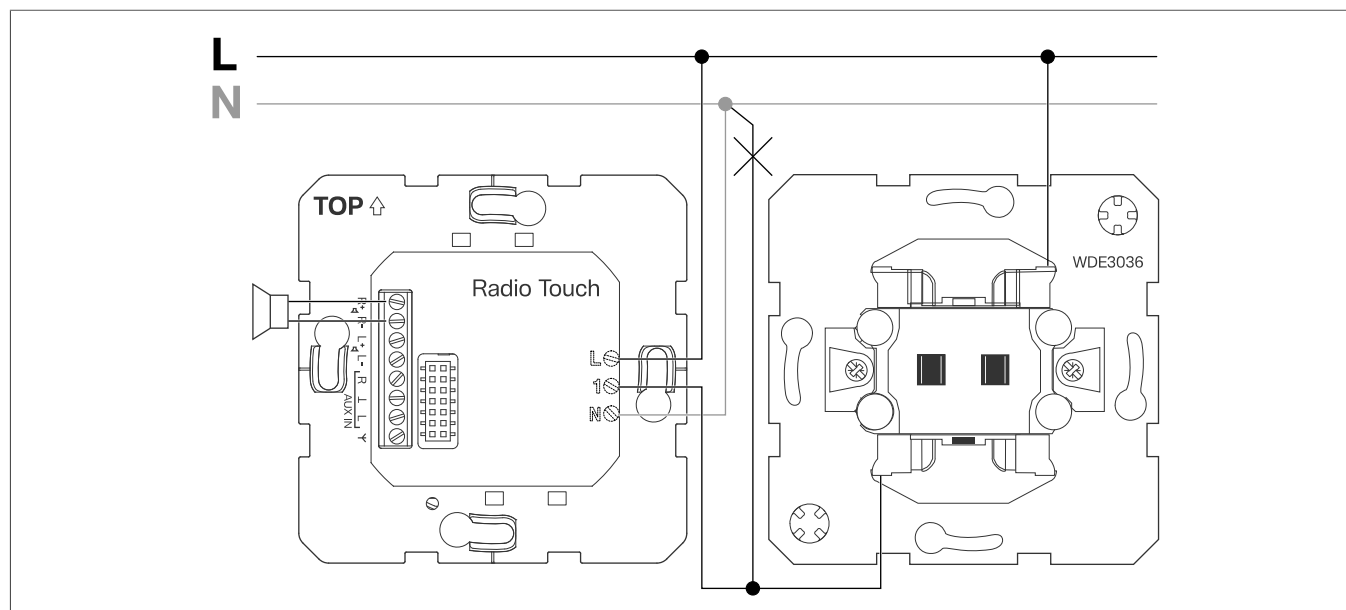

Afbeelding 6: Aansluiting van uitbreidingseenheid



Opmerking

Sluit de lastkabel niet rechtstreeks aan op de klemmen van de uitbreidingseenheid, maar sluit deze rechtstreeks aan op de schakelaar of in aansluitdozen.

Stoerpulsen kunnen optreden bij het aansluiten van elektronische transformatoren, voorschakelapparaten, spaar- en ledlampen naar de ingang van de uitbreidingseenheid. We raden aan om de ingang van de uitbreidingseenheid te bedraden met een afzonderlijk contact, bijvoorbeeld met een 2-polige schakelaar of een extra relais.

Luidsprekers aansluiten



Gevaar

Als de luidsprekers in een gedeelde kabel zijn aangesloten op de bedrijfsspanning, kan de bedrijfsspanning de luidsprekerkabels bereiken. Elektrische schok mogelijk bij aanraken van de luidsprekerkabel.

Een elektrische schok kan de dood tot gevolg hebben!

- Leid een aparte luidsprekerkabel.

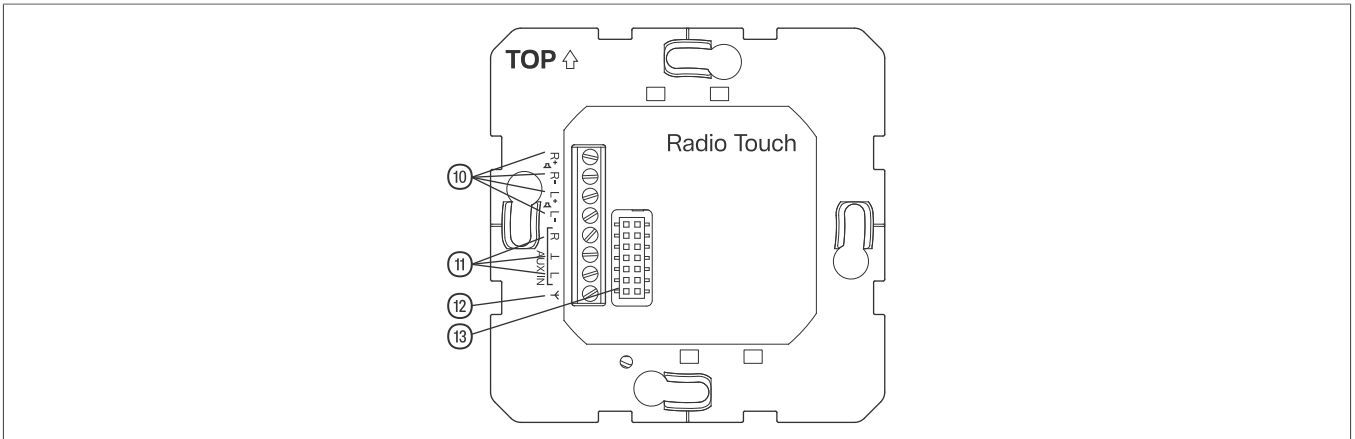

Afbeelding 7: Aansluitingen op het radio inzetstuk

- ⑩ Luidspreker **L, R**
- ⑪ Externe audioapparaten **AUX-IN**
- ⑫ Antenne
- ⑬ Radio-applicatiemodule (12-polige steker)

Er moet minstens één luidspreker zijn aangesloten voor radiogebruik.

- Sluit de luidspreker aan op de ⚡+ (rode) en ⚡- (witte) klemmen (10).



Opmerking

Kabels moeten zodanig in de inbouwdoos worden gemonteerd, bijvoorbeeld met kabelbinders, dat een losgeraakte kabel bij een storing niet in contact kan komen met een ander potentiaal.

In stereomodus met twee luidsprekers [Afb. 8](#) kan het bedieningspaneel met de zenderweergave worden gebruikt om handmatig over te schakelen naar monobedrijf.

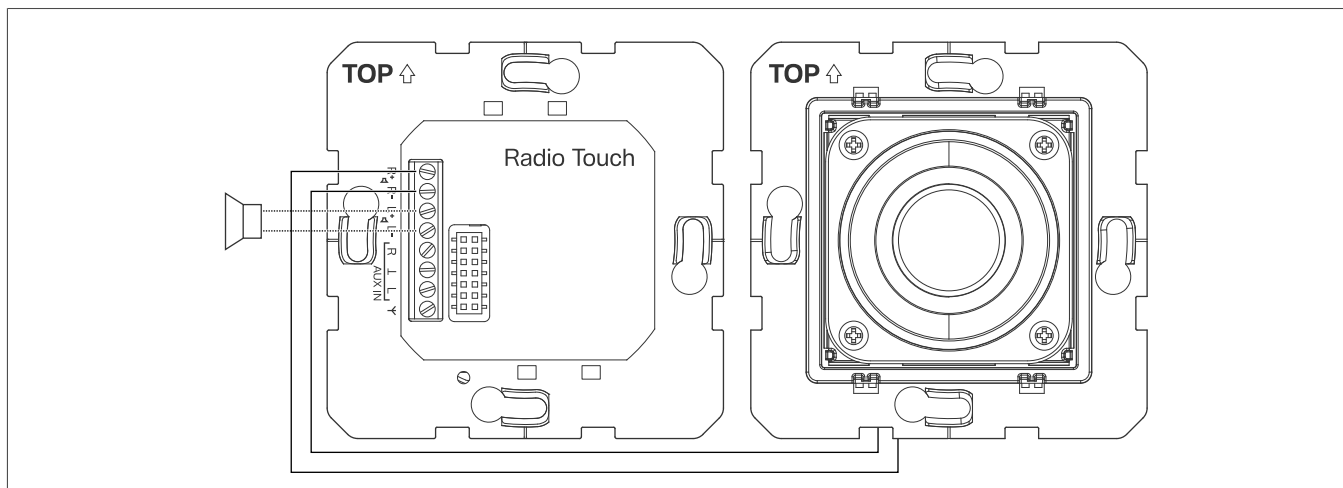

Afbeelding 8: Aansluitingen met 2 luidsprekers

Externe antenne aansluiten

Voor standaard FM- en DAB+ ontvangst moet de radio worden gebruikt met een externe antenne draad aangesloten op de klem Y.



Opmerking

Aanbevolen lengte antenne draad voor optimale DAB+ ontvangst:
40 cm (gelijk aan een $\lambda/4$ dipool).

Aanbevolen lengte antenne draad voor zowel FM- als DAB+ ontvangst:
75 cm (gelijk aan een $\lambda/2$ dipool voor DAB+)

Aanbevolen geleiderdoorsnede: 0,75 mm²



Let op

De draad en het uiteinde van de antenne moeten volledig geïsoleerd zijn van het aansluitpunt!

- Bereid de geïsoleerde antenne draad voor en sluit deze aan op de klem Y (12).



Opmerking

Aanbevelingen: Leg in een aparte installatiebuis, uitgerekt, niet parallel aan andere lijnen.

De antenne draad moet zodanig in de inbouwdoos worden gemonteerd, bijvoorbeeld met kabelbinders, dat een losgeraakte draad in geval van een storing niet in contact komt met een ander potentiaal.

Extern audioapparaat aansluiten (optioneel)

- Sluit een extern audioapparaat aan op **AUX IN**, indien nodig (11).

**Opmerking**

Gebruik afgeschermdedraden voor een storingsvrije signaaloverdracht. Sluit de afscherming aan op de klem \perp volgens het opschrift op de klem.

Montage van de apparaten Afb. 1

- ☑ De inzetstukken zijn aangesloten.

- Plaats de inzetstukken (4) en (5) correct in de inbouwdozen en bevestig ze met de bijgeleverde schroeven.
- Plaats het 2-voudige afdekraam (1) over de inzetstukken en bevestig de Radio Touch-applicatiemodule (2) en het middenstuk van de luidspreker (3).

**Opmerking**

Steek de contactpennen op de radio-applicatiemodule voorzichtig in de bus (13) op het inzetstuk zonder ze te buigen.

Monteer de Radio Touch en luidspreker afzonderlijk met twee 1-voudige afdekramen of in combinaties.

In combinaties of in de onmiddellijke nabijheid van elektronische apparaten (bijv. voorschakelapparaten) kan de radio-ontvangst worden verstoord. Voordat je de radio installeert op de montageplaats, moet je hem in gebruik nemen en testen op interferentie. Vergroot de afstand tot de storingsbron in geval van interferentie.

6 Ingebruikname radio

De radio is gemonteerd.

- Schakel de bedrijfsspanning in.
- Selecteer de gewenste taal uit de lijst en druk om te bevestigen.

Er wordt automatisch een lijst gemaakt van alle ontvangen DAB+ zenders en de datum en tijd worden bijgewerkt.



Opmerking

Als er geen zender wordt ontvangen, selecteert u **Handmatig**
(Stel de datum en tijd handmatig in).

Bij gebruik van 2 luidsprekers moeten beide luidsprekers geactiveerd zijn onder **Instellingen, Audio**.

7 Bijlage

7.1 Technische gegevens

Radio touch DAB+

Bedrijfsspanning	230 V~, 50/60 Hz
Nominale stroom	0,2 A
Stroomverbruik bij nominaal uitgangsvermogen	7 W
Stand-bymodus	< 1 W
Muziek nominaal uitgangsvermogen (sinus) per kanaal	2,1 W bij 4 Ω @ 0,5% THD 1 kHz 1,5 W
Luidsprekerimpedantie	4 ... 8 Ω/kanaal
Ingangsimpedantie AUX IN	10 kΩ
Frequentiebereik DAB+	174 ... 240 MHz
Frequentiebereik FM	87,5 ... 108 MHz
Bedrijfstemperatuur	5 ... 40 °C
Beschermingsgraad	IP20
Inbouwdiepte	33 mm
Schroef aansluitklem:	
Netaansluiting	Max. 2,5 mm ²
Luidspreker/AUX	Max. 1 mm ²
Kabellengtes:	
Luidspreker	Max. 20 m
AUX IN	Max. 3 m
Aanbouwunits	Max. 50 m
Alleen voor radio's met Bluetooth^{®[1]}-functie:	
Bluetooth-transmissiefrequenties	2.4 ... 2.483 GHz
Bluetooth-versie	4.2
Bereik binnen	Max. 10 m
Bluetooth-transmissievermogen	Max. 10 mW

[1] Het woordmerk Bluetooth[®] en de logo's zijn gedeponeerde handelsmerken van Bluetooth SIG Inc. Voor elk gebruik van deze merken door Hager is een licentie vereist. Andere handelsmerken en merknamen zijn eigendom van de betreffende eigenaars.

Luidspreker (WAN6211xx)

Luidsprekerimpedantie	4 Ω
Sinusvormig vermogen/muziekvermogen	3/4 W
Frequentiebereik	170 Hz ... 18 kHz
Inbouwdiepte	35 mm
Voorgemonteerde kabellengte	Ca. 25 cm

7.2 Toebehoren

Luidspreker	WAN6211xx
USB/3,5 mm audio-aansluiting	WAF4381xx

7.3 EU-conformiteitsverklaring

Berker GmbH & Co. KG verklaart hierbij dat het radiosysteem van het type Radio Touch DAB+ voldoet aan de richtlijn 2014/53/EU. De volledige tekst van de EU-conformiteitsverklaring is verkrijgbaar op het volgende internetadres: hager.com

Het apparaat kan worden gebruikt in alle EU- en EFTA-staten (m.u.v. Zwitserland en Liechtenstein).

7.4 Opmerking bij verwijdering



Correcte verwijdering van dit product (Afgedankte elektrische en elektronische apparatuur).

(Van toepassing in de Europese Unie en andere Europese landen met gescheiden inzamelingssystemen).

Deze markering op het product of de documentatie geeft aan dat het aan het einde van de levensduur niet met ander huishoudelijk afval mag worden afgevoerd. Om mogelijke schade aan het milieu of de menselijke gezondheid door ongecontroleerde afvalverwijdering te voorkomen, dient u dit apparaat te scheiden van andere soorten afval. Recycle het apparaat op verantwoorde wijze om het duurzame hergebruik van materiaalbronnen te bevorderen.

Huishoudelijke gebruikers dienen contact op te nemen met de winkel waar ze dit product hebben gekocht of met hun plaatselijke overheidskantoor voor informatie over waar en hoe ze dit apparaat kunnen afgeven voor milieuvriendelijke verwijdering. Zakelijke gebruikers dienen contact op te nemen met hun leverancier en de algemene voorwaarden van het koopcontract te controleren. Dit product mag niet worden gemengd met ander commercieel afval voor verwijdering.

Bruikbaar in heel Europa,  behalve in Zwitserland en Liechtenstein.



Berker GmbH & Co. KG

Zum Gunterstal

66440 Blieskastel

Germany

T +49 6842 945 0

F +49 6842 945 4625

info@hager.com

hager.com