

Miniatuur vermogensrelais 12 A



Industriële ovens
en ketels



Besturing en
beheer van
elektrische energie



Stroomonderbrekers
en schakelaars



Industriële
motoren



Schakelkasten
voor elektrische
verdeelinrichtingen



Bedieningspanelen



Magazijn-
automatisering



Verkoopautomaten

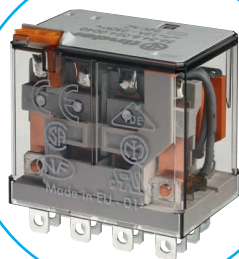

Miniatuur vermogensrelais voor montage in aansluitvoet of met montage-adapter (optioneel)

Type 56.32 of 56.34

- 2 of 4 wisselcontacten, 12 A

Typ 56.32-0300

- 2 maakcontacten, 12 A (contactopening ≥ 1.5 mm)

- AC of DC spoelen
- Blokkeerbare testknop en mechanische standindicatie
- LED-indicatie- en EMC-ontstoringsmodulen serie 99, tijdmodulen 86.30 en aansluitvoeten met schroefaansluiting of voor printmontage leverbaar
- Montage-adapters als toebehoren verkrijgbaar
- Keuze uit contactmaterialen
- Europees patent

56.32/56.34

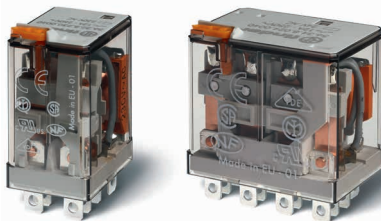

- 2 of 4 wisselcontacten
- Insteekbaar / Faston 187

56.32-0300



- 2 maakcontacten - Contactopening ≥ 1.5 mm
- Insteekbaar / Faston 187

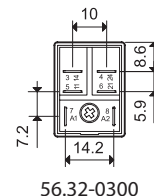
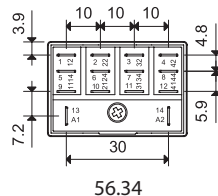
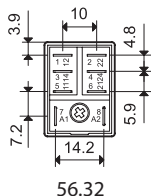
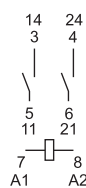
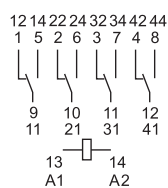
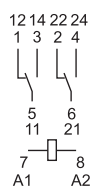

* Alleen bij 4 wisselcontacten.

Afmetingen zie pagina 8

Contacten

Aantal contacten	2 wisselcontacten	4 wisselcontacten	2 maakcontacten - ≥ 1.5 mm
Max. continustroom/max. inschakelstroom A	12/20		12/20
Nominale spanning/max. schakelspanning V AC	250/400		250/400
Max. schakelvermogen AC1 VA	3000		3000
Max. schakelvermogen AC15 (230 V AC) VA	700		700
Motorbelasting (1-fasemotor, AC3) (230 V AC) kW	0.55		0.55
Max. schakelstroom DC1: 24/110/220V A	12/0.5/0.25		12/1/0.5
Min. schakelbelasting mW (V/mA)	500 (10/5)		500 (10/5)
Contactmateriaal standaard	AgNi		AgNi

Spoel

Leverbare V AC (50/60 Hz)	6 - 12 - 24 - 48 - 60 - 110 - 120 - 230 - 240 - 400*		
nominale spanningen (U _N) V DC	6 - 12 - 24 - 48 - 60 - 110 - 125 - 220		—
Nominaal vermogen AC/DC VA (50 Hz)/W	1.5/1	2/1.3	1.5/—
Werkspanningsbereik AC	(0.8...1.1)U _N		(0.85...1.1)U _N
	DC	(0.8...1.1)U _N	
Houdspanning AC/DC	0.8 U _N / 0.6 U _N		0.85 U _N / —
Afvalspanning AC/DC	0.2 U _N / 0.1 U _N		0.2 U _N / —

Algemene gegevens

Mechanische levensduur AC/DC schakelingen	20 · 10 ⁶ / 50 · 10 ⁶		20 · 10 ⁶ / —
Elektrische levensduur AC1 schakelingen	100 · 10 ³		100 · 10 ³
Aanspreek-/afvaltijd ms	9/6	11/11	8/4
Isolatiespanning spoel/contact (1.2/50 μs) kV	4	5	4
Isolatiespanning open contacten V AC	1000		2000
Omgevingstemperatuur °C	-40...+70		-40...+70
Beschermingsgraad	RT I		RT I

EG-richtlijn/keurmerken (Details op aanvraag)

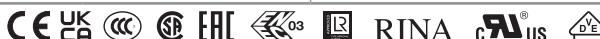

Miniatuur vermogensrelais voor printmontage

Type 56.42 of 56.44

- 2 of 4 wisselcontacten, 12 A

Type 56.42-0300

- 2 maakcontacten, 12 A (contactopening ≥ 1.5 mm)

- AC of DC spoelen
- Keuze uit contactmaterialen

56.42/56.44



- 2 of 4 wisselcontacten
- Voor printmontage

56.42-0300



- 2 maakcontacten - contactopening ≥ 1.5 mm
- Voor printmontage

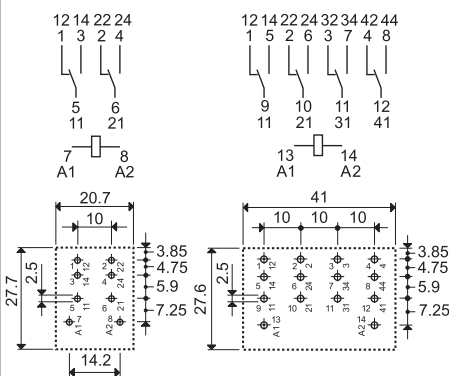

56.42
Aanzicht op de aansluitingen

56.44
Aanzicht op aansluitingen

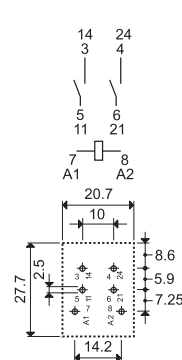

56.42-0300
Aanzicht op de aansluitingen

* Alleen bij 4 wisselcontacten.

Afmetingen zie pagina 8

Contacten

Aantal contacten	2 wisselcontacten	4 wisselcontacten	2 maakcontacten - ≥ 1.5 mm
Max. continustroom/max. inschakelstroom A	12/20		12/20
Nominale spanning/max. schakelspanning V AC	250/400		250/400
Max. schakelvermogen AC1 VA	3000		3000
Max. schakelvermogen AC15 (230 V AC) VA	700		700
Motorbelasting (1- fasemotor, AC3) (230 V AC) kW	0.55		0.55
Max. schakelstroom DC1: 24/110/220V A	12/0.5/0.25		12/1/0.5
Min. schakelbelasting mW (V/mA)	500 (10/5)		500 (10/5)
Contactmateriaal standaard	AgNi		AgNi

Spoel

Leverbare V AC (50/60 Hz)	6 - 12 - 24 - 48 - 60 - 110 - 120 - 230 - 240 - 400*		
nominale spanningen (U_N) V DC	6 - 12 - 24 - 48 - 60 - 110 - 125 - 220		—
Nominaal vermogen AC/DC VA (50 Hz)/W	1.5/1	2/1.3	1.5/—
Werkspanningsbereik AC	$(0.8 \dots 1.1) U_N$		$(0.85 \dots 1.1) U_N$
	DC	$(0.8 \dots 1.1) U_N$	—
Houdspanning AC/DC	$0.8 U_N / 0.6 U_N$		$0.85 U_N / —$
Afvalspanning AC/DC	$0.2 U_N / 0.1 U_N$		$0.2 U_N / —$

Algemene gegevens

Mechanische levensduur AC/DC schakelingen	$20 \cdot 10^6 / 50 \cdot 10^6$		$20 \cdot 10^6 / —$
Elektrische levensduur AC1 schakelingen	$100 \cdot 10^3$		$100 \cdot 10^3$
Aanspreek-/afvaltijd ms	9/6	11/11	8/4
Isolatiespanning spoel/contact (1.2/50 μ s) kV	4	5	4
Isolatiespanning open contacten V AC	1000		2000
Omgevingstemperatuur $^{\circ}$ C	-40...+70		-40...+70
Beschermingsgraad	RT I		RT I

EG-richtlijn/keurmerken (Details op aanvraag)



Bestelvoorbeeld

Voorbeeld: Serie 56, miniatuur vermogensrelais, insteekbaar, 2 wisselcontacten, spoelspanning 12 V DC met blokkeerbare testknop en mechanische standindicatie.

5 6 . 3 2 . 9 . 0 1 2 . 0 0 4 0

Serie —————

Type —————
3 = Insteekbaar
4 = Printuitvoering

Aantal contacten —————
2 = 2 contacten, 12 A
4 = 4 contacten, 12 A

Spoelsoort —————
8 = AC (50/60 Hz)
9 = DC

Nominale spoelspanningen —————
Zie spoeltabel

A: Contactmateriaal
0 = Standaard AgNi
4 = AgSnO₂

B: Contactuitvoering
0 = Wisselcontact
3 = Maakcontact met contactopening: ≥ 1.5 mm

D: Uitvoering
0 = Standaard
6 = Montageflens aan de rugzijde (alleen 56.34)
Voor andere montageopties zie pag. 9

C: Optie
0 = Standaard
2 = Mechanische standindicatie
3* = LED-indicatie voor AC
4 = Blokkeerbare testknop + mechanische standindicatie
5* = Blokkeerbare testknop + LED (AC)
54* = Blokkeerbare testknop+ LED (AC) + mechanische standindicatie
6* = LED-indicatie voor DC, polariteitsneutraal
7* = Blokkeerbare testknop + LED-indicatie voor DC, polariteitsneutraal
74* = Blokkeerbare testknop + LED-indicatie voor DC, polariteitsneutraal + mechanische standindicatie
8* = LED + vrijloopdiode (+ aan A1/7 DC) alleen bij 56.32
9* = Blokkeerbare testknop + LED + vrijloopdiode (+ aan A1/7 DC) alleen bij 56.32
94* = Blokkeerbare testknop + LED + vrijloopdiode + mechanische standindicatie (+ aan A1/7 DC) alleen bij 56.32
* Niet leverbaar in 220 V DC en 400 V AC

Alleen combinaties binnen dezelfde rij zijn mogelijk. Voorkeurstypes zijn "vetgedrukt".

Type	Spoel	A	B	C	D
56.32	AC	0 - 4	0	0 - 2 - 3 - 4 - 5	0
	AC	0 - 4	0	54	/
	AC	0 - 4	3	0 - 3 - 5	0
	DC	0 - 4	0	0 - 2 - 4 - 6 - 7 - 8 - 9	0
	DC	0 - 4	0	74 - 94	/
56.34	AC	0 - 4	0	0 - 2 - 3 - 4 - 5	0 - 6
	AC	0 - 4	0	54	/
	DC	0 - 4	0	0 - 2 - 4 - 6 - 7	0 - 6
	DC	0 - 4	0	74	/
56.42	DC	0 - 4	0	0	0
	AC	0 - 4	0 - 3	0	0
56.44	AC - DC	0 - 4	0	0	0

Uitvoering voor spoorweg toepassingen op aanvraag

Mogelijke opties en uitvoering

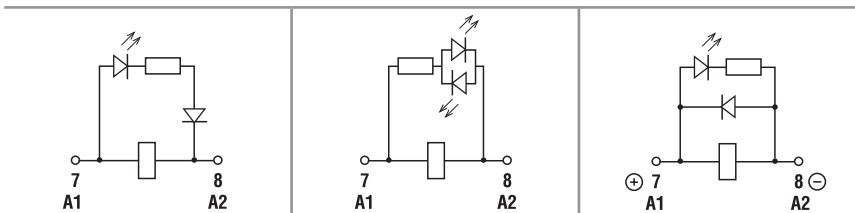

C: Optie 3, 5, 54
LED (AC)

C: Optie 6, 7, 74
LED antiparallel voor AC/DC (DC - polariteitsneutraal)

C: Optie 8, 9, 94
LED + vrijloopdiode voor DC (Plus-polariteit op A1/7) - (alléén voor 56.32)

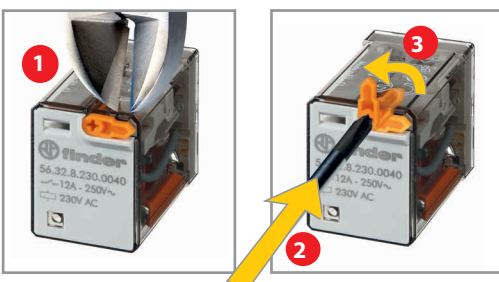

Blokkeerbare testknop (0040, 0050, 0054, 0070, 0074, 0090, 0094)

De speciale Finder - testknop kan op twee manieren worden gebruikt al naar gelang de vereiste omstandigheden.

1. Terugverende testknop: door het indrukken van de testknop blijven de contacten zo lang gesloten tot de testknop wordt losgelaten
2. Blokkeerbare testknop (na het afsnijden van de beveiligingsstift boven de testknop met een mes of kniptang):
 - 2.1 Als terugverende testknop zoals onder 1. beschreven.
 - 2.2 Als "blokkeerbare testknop" = schakelaar. Hiervoor is de testknop 90° te draaien, zodat het "herinneringspijlje" naar buiten wijst. Na de testhandeling is de "blokkeerbare testknop" = schakelaar weer in de positie "terugverende testknop" terug te zetten.



Algemene gegevens

Isolatie-eigenschappen volgens EN 61810-1		2 wisselcontacten - 4 wisselcontacten		2 maakcontacten	
Nominale spanning van voedingsnet	V AC	230/400		230/400	
Nominale isolatiespanning	V AC	250	400	250	400
Vervuilinggraad		3	2	3	2
Isolatie tussen spoel en contactset					
Type isolatie		Basis		Basis	
Overspanningscategorie		III		III	
Nominale stootspanning	kV (1.2/50 μ s)	4		4	
Spanningsbestendigheid	V AC	2500		2500	
Isolatie tussen naastliggende contacten					
Type isolatie		Basis		Basis	
Overspanningscategorie		III		III	
Nominale stootspanning	kV (1.2/50 μ s)	4		4	
Spanningsbestendigheid	V AC	2500		2500	
Isolatie tussen open contacten					
Type schakeling		Microschakeling		Volledige afschakeling*	
Overspanningscategorie		—		II	
Nominale stootspanning	kV (1.2/50 μ s)	—		2.5	
Spanningsbestendigheid	V AC/kV (1.2/50 μ s)	1000/1.5		2000/3	
Isolatie tussen de spoelaansluitingen					
Nominale stootspanning (Surge), differential mode (volgens EN 61000-4-5)	kV (1.2/50 μ s)	4			
Overige gegevens					
Dendertijd bij het sluiten van het maak-/verbreekcontact	ms	1/4 (2 wisselcontactuitvoering) , 1/7 (4 wisselcontactuitvoering)		3/— (maakcontactuitvoering)	
Trillingsbestendigheid (10...150 Hz): maak-/verbreek	g	17/14			
Schokbestendigheid: maak-/verbreek	g	20/14			
Warmteafgifte aan de omgeving	zonder contactstroom	W	1 (56.32, 56.42)		1.3 (56.34, 56.44)
	bij continuustroom	W	3.8 (56.32, 56.42)		6.9 (56.34, 56.44)
Aanbevolen afstand tussen relais op printplaat	mm	≥ 5			

* Alléén in toepassingen waar overspanningscategorie II is toegestaan. In toepassingen uit overspanningscategorie III: Microschakeling

Contactgegevens

F 56 - Elektrische levensduur bij AC

2 - 4 wisselcontacten

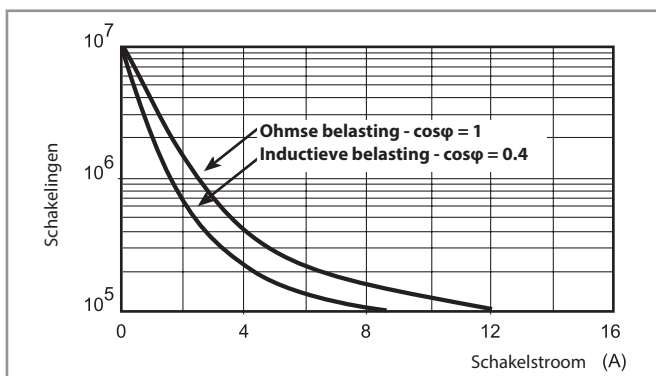

H 56 - Gelijkstroomvermogen bij DC1 belasting

Wisselcontactuitvoering

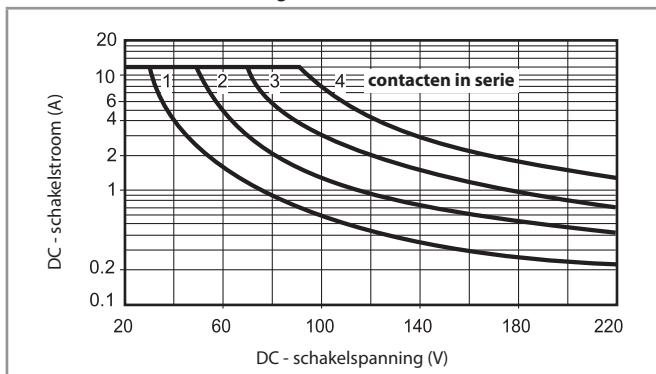

H 56 - Gelijkstroomvermogen bij DC1 belasting

Maakcontactuitvoering, ≥ 1.5 mm contactopening

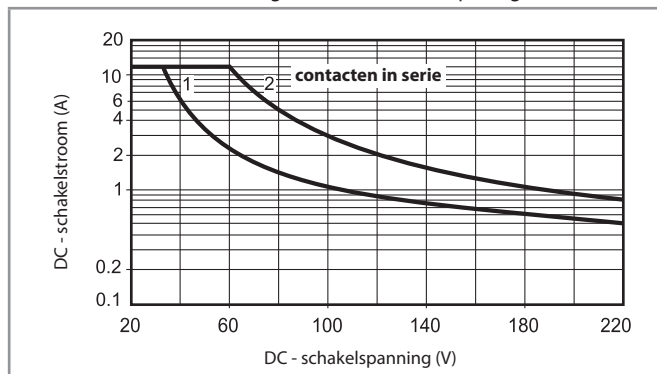

- Bij ohmse belasting (DC1) en indien het snijpunt van stroom en spanning onder de curve valt, dan kan van een elektrische levensduur van ≥ 100.000 schakelingen worden uitgegaan.
- Bij een inductieve belasting (DC13) kan een vrijlooptiode parallel aan de belasting worden geschakeld. Opmerking: de afvaltijd wordt langer.

Spoelgegevens

DC uitvoering, 2 wisselcontacten

Nominale spanning U_N	Spoel-code	Werkspanningsbereik		Weerstand R	Nominale stroom I
		U_{min}	U_{max}		
V		V	V	Ω	mA
6	9.006	4.8	6.6	40	150
12	9.012	9.6	13.2	140	86
24	9.024	19.2	26.4	600	40
48	9.048	38.4	52.8	2400	20
60	9.060	48	66	4000	15
110	9.110	88	121	12500	8.8
125	9.125	100	138	17300	7.2
220	9.220	176	242	54000	4

DC uitvoering, 4 wisselcontacten

Nominale spanning U_N	Spoel-code	Werkspanningsbereik		Weerstand R	Nominale stroom I
		U_{min}	U_{max}		
V		V	V	Ω	mA
6	9.006	4.8	6.6	32.5	185
12	9.012	9.6	13.2	123	97
24	9.024	19.2	26.4	490	49
48	9.048	38.4	52.8	1800	27
60	9.060	48	66	3000	20
110	9.110	88	121	10400	10.5
125	9.125	100	138	14200	8.8
220	9.220	176	242	44000	5

R 56 - DC spoelen -werkspanningsbereik 2 en 4 wisselcontacten

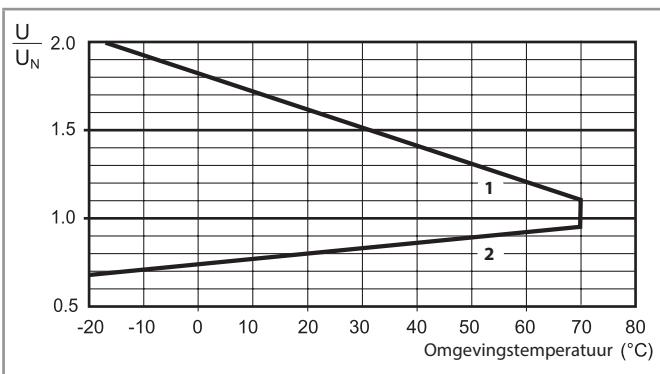

- 1 - Max. toegestane spoelspanning
- 2 - Aanspreekspanning bij spoeltemperatuur gelijk aan de omgevingstemperatuur

AC uitvoering, 2 wisselcontacten of 2 maakcontacten

Nominale spanning U_N	Spoel-code	Werkspanningsbereik		Weerstand R	Nominale stroom I
		U_{min}^*	U_{max}		
V		V	V	Ω	mA
6	8.006	4.8	6.6	12	200
12	8.012	9.6	13.2	50	97
24	8.024	19.2	26.4	190	53
48	8.048	38.4	52.8	770	25
60	8.060	48	66	1200	21
110	8.110	88	121	3940	12.5
120	8.120	96	132	4700	12
230	8.230	184	253	17000	6
240	8.240	192	264	19100	5.3

* $U_{min} = 0.85 U_N$ voor maakcontactuitvoering.

AC uitvoering, 4 wisselcontacten

Nominale spanning U_N	Spoel-code	Werkspanningsbereik		Weerstand R	Nominale stroom I
		U_{min}	U_{max}		
V		V	V	Ω	mA
6	8.006	4.8	6.6	5.7	300
12	8.012	9.6	13.2	22	150
24	8.024	19.2	26.4	81	90
48	8.048	38.4	52.8	380	37
60	8.060	48	66	600	30
110	8.110	88	121	1900	16.5
120	8.120	96	132	2560	13.4
230	8.230	184	253	7700	9
240	8.240	192	264	10000	7.5
400	8.400	320	440	26000	4.9

R 56 - AC spoelen -werkspanningsbereik 2 wisselcontacten / 2 maakcontacten

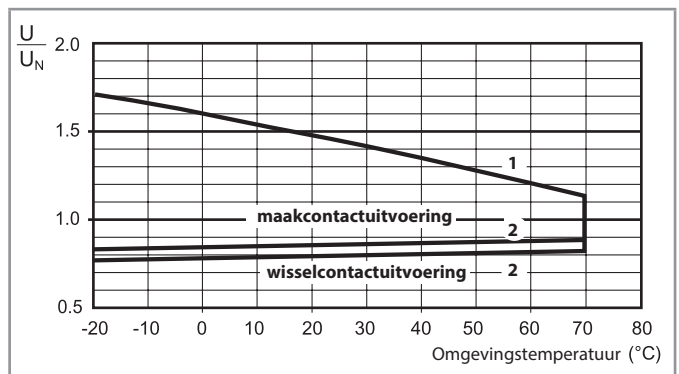

R 56 - AC spoelen -werkspanningsbereik 4 wisselcontacten

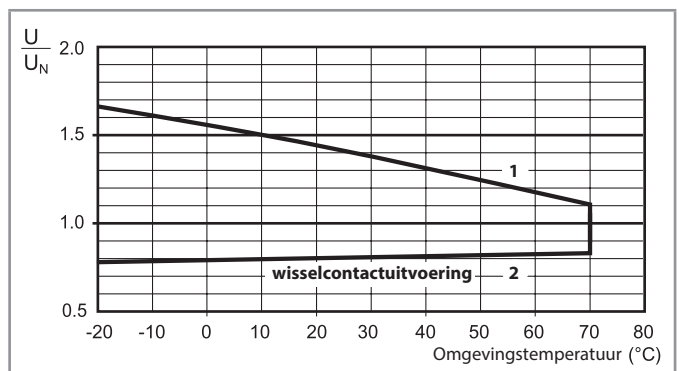

- 1 - Max. toegestane spoelspanning
- 2 - Aanspreekspanning bij spoeltemperatuur gelijk aan de omgevingstemperatuur

Afmetingen

Type 56.32/32-0300

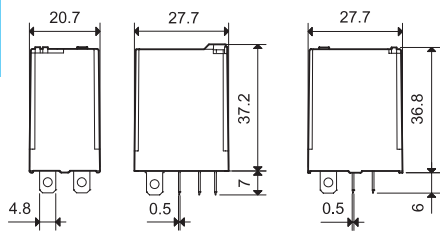

Type 56.34

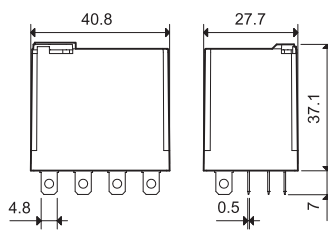

Type 56.42/42-0300

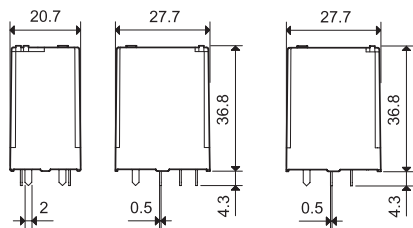

Type 56.44

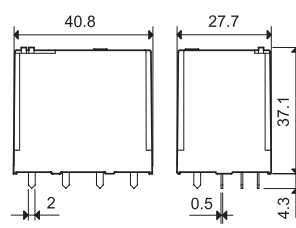

Toebehoren



056.25

056.25 met relais

Kopflens montage-adapter voor 56.32

056.25

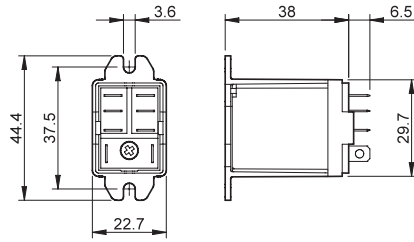

056.25 met relais

Elektrische aansluiting door solderen in combinatie met krimpkous-isolatie of via geïsoleerde (4.8 x 0.5 mm) Faston-aansluiting.



056.26

056.26 met relais

Rugflens montage-adapter voor 56.32

056.26

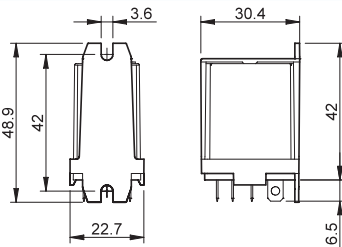

056.26 met relais

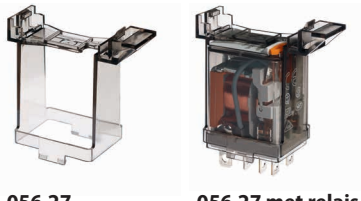

056.27

056.27 met relais

Adapter voor 35 mm railmontage (EN 60715) voor 56.32

056.27

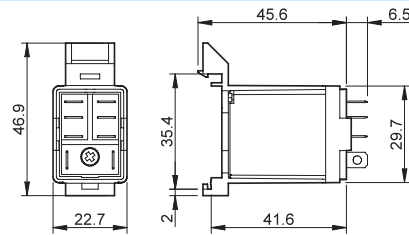

056.27 met relais



056.45

056.45 met relais

Kopflens montage-adapter voor 56.34

056.45

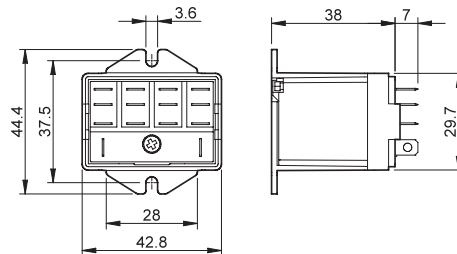

056.45 met relais



056.47

056.47 met relais

Adapter voor 35 mm railmontage (EN 60715) voor 56.34

056.47

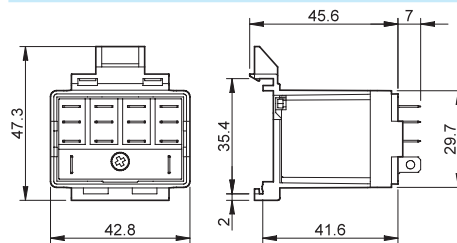

056.47 met relais

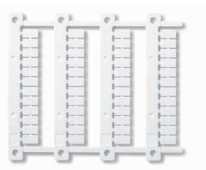

060.48

**Mat met codeerplaatjes voor 56.34, voor houder codeerplaatje 097.00
48 plaatjes, (6 x 12)mm, voor CEMBRE thermotransfer-printer**

060.48

A



96.02
EG-richtlijn/keurmerken
(Details op aanvraag):

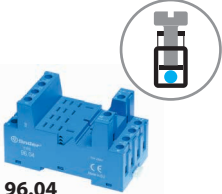

96.04
EG-richtlijn/keurmerken
(Details op aanvraag):



094.91.3

Schroefaansluitvoet voor 35 mm railmontage, geschikt voor tijdmodulen 86.30 en 86.00 en indicatie- en EMC-ontstoringsmodulen 99.02	96.02 Blauw	96.02.0 Zwart	96.04 Blauw	96.04.0 Zwart
Relaistype	56.32		56.34	
Toebehoren				
Klembeugel (metaal)	094.71		096.71	
"Variclip" klem- en demontagebeugel (kunststof)	094.91.3	094.91.30	—	—
Doorverbindstrip voor verbinden van de A1 of A2 klemmen van max. 6 aansluitvoeten, continustroom 10 A	094.06	094.06.0	—	—
Codeerplaatje voor aansluitvoet, wit, (25x9) mm (1 stuk gratis bij elke aansluitvoet)	095.00.4		090.00.2	
Indicatie- en EMC-ontstoringsmodulen			99.02	
Tijdmodulen	86.30		86.00, 86.30	
Mat met codeerplaatjes voor klem- en demontagebeugel 094.91.3, 48 plaatjes (6 x 12) mm, voor CEMBRE				
Thermotransfer-printer	060.48		—	
Algemene gegevens				
Nominale waarde	12 A - 250 V			
Isolatiespanning	kV AC 2			
Beschermingsgraad	IP 20			
Omgevingstemperatuur	°C -40...+70 (zie diagram L96)			
Vastzetkoppel	Nm 0.8			
Draadstriplengte	mm 8			
Max. aansluitdiameter voor aansluitvoeten 96.02 en 96.04	harde kern		soepele kern	
	mm ² 1 x 6 / 2 x 2.5		1 x 4 / 2 x 2.5	
	AWG 1 x 10 / 2 x 14		1 x 12 / 2 x 14	

L 96 - Belastbaarheid uitgang

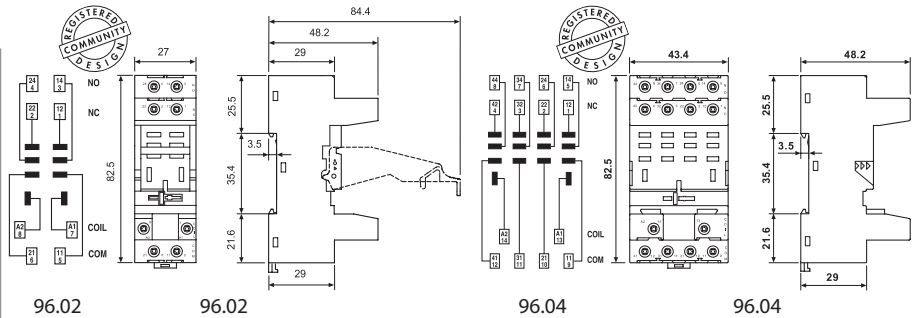
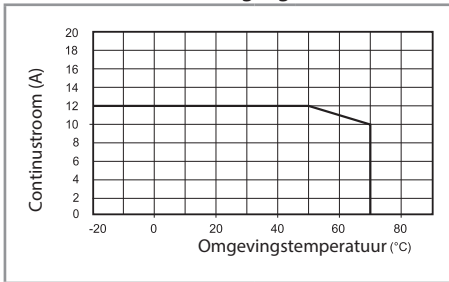

094.06



Doorverbindstrip , voor aansluitvoeten 96.02	094.06 (Blauw)	094.06.0 (Zwart)
Nominale waarde	10 A - 250 V	

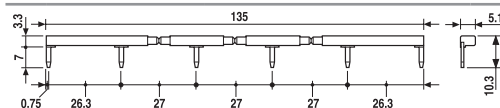

86.00



86.30



99.02

EG-richtlijn/keurmerken
(Details op aanvraag):



Tijdmodulen type 86.00 en 86.30 , 86.00 niet voor aansluitvoet 96.02		
Multi-functie (0.05 s...100 h)	(12...240)V AC/DC	86.00.0.240.0000
Vertraagd-opkomend, Inschakel-wissend (0.05 s...100 h)	(12...24)V AC/DC	86.30.0.024.0000

EG-richtlijn/keurmerken (Details op aanvraag):

Indicatie- en EMC-ontstoringsmodulen serie 99.02 voor aansluitvoeten 96.02 en 96.04	Grijs
Vrijloopdiode (+ aan klem A1 standaardpolariteit)	(6...220)V DC 99.02.3.000.00
LED zonder EMC-bescherming*	(6...24)V DC/AC 99.02.0.024.59
LED zonder EMC-bescherming*	(28...60)V DC/AC 99.02.0.060.59
LED zonder EMC-bescherming*	(110...240)V DC/AC 99.02.0.230.59
LED + vrijloopdiode + ompoolbeveiligingsdiode (+ aan klem A1)*	(6...24)V DC 99.02.9.024.99
LED + vrijloopdiode + ompoolbeveiligingsdiode (+ aan klem A1)*	(28...60)V DC 99.02.9.060.99
LED + vrijloopdiode + ompoolbeveiligingsdiode (+ aan klem A1)*	(110...240)V DC 99.02.9.230.99
LED indicatie + varistor*	(6...24)V DC/AC 99.02.0.024.98
LED indicatie + varistor*	(28...60)V DC/AC 99.02.0.060.98
LED indicatie + varistor*	(110...240)V DC/AC 99.02.0.230.98
RC-moduul	(6...24)V DC/AC 99.02.0.024.09
RC-moduul	(28...60)V DC/AC 99.02.0.060.09
RC-moduul	(110...240)V DC/AC 99.02.0.230.09
Belastingsweerstand**	(110...240)V AC 99.02.8.230.07

* Bij DC-toepassing dient de + (plus) op de klem A1 aangesloten te worden. Niet standaardmoduul met + op A2 op aanvraag.

** Extra vermogensdissipatie 0.9 W



96.72

EG-richtlijn/keurmerken
(Details op aanvraag):



96.74

EG-richtlijn/keurmerken
(Details op aanvraag):



Schroefaansluitvoet voor 35 mm railmontage, geschikt voor indicatie- en EMC-ontstoringsmodulen 99.01	96.72 Blauw	96.72.0 Zwart	96.74 Blauw	96.74.0 Zwart
Relaistype	56.32		56.34	
Toebehoren				
Klembeugel (metaal)	094.71		096.71	
Indicatie- en EMC-ontstoringsmodulen	99.01			
Algemene gegevens				
Nominale waarde	12 A - 250 V			
Isolatiespanning	kV AC	2		
Beschermingsgraad	IP 20			
Omgevingstemperatuur	°C	-40...+70		
Vastzetkoppel	Nm	0.8		
Draadstriplengte	mm	10		
Max. aansluitdiameter voor aansluitvoeten 96.72 en 96.74	harde kern			
	mm ²	1 x 4 / 2 x 4	1 x 4 / 2 x 2.5	
	AWG	1 x 12 / 2 x 12	1 x 12 / 2 x 14	

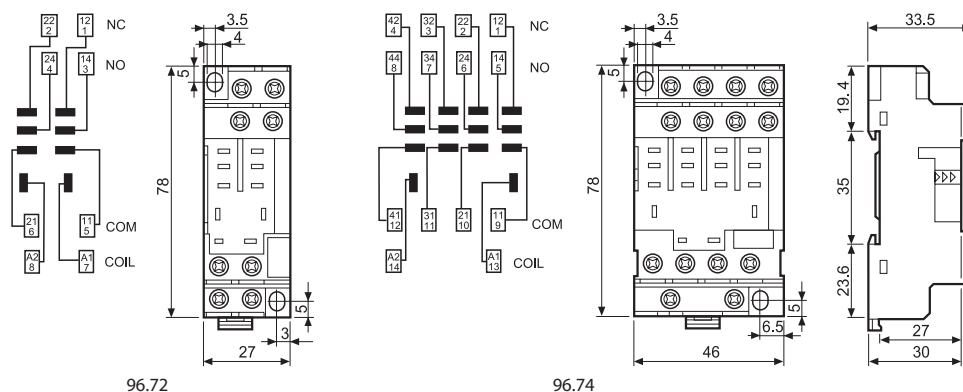

99.01

EG-richtlijn/keurmerken
(Details op aanvraag):



Indicatie- en EMC-ontstoringsmodulen serie 99.01 voor aansluitvoeten 96.72 en 96.74		Blauw	
		LED kleur groen	LED kleur rood
Vrijloopdiode (+ aan klem A1)	(6...220)V DC	99.01.3.000.00	
Vrijloopdiode (+ aan klem A2 niet standaardpolariteit)	(6...220)V DC	99.01.2.000.00	
LED zonder EMC-bescherming*	(6...24)V DC/AC	99.01.0.024.59	
LED zonder EMC-bescherming*	(28...60)V DC/AC	99.01.0.060.59	
LED zonder EMC-bescherming*	(110...240)V DC/AC	99.01.0.230.59	
LED + Vrijloopdiode (+ aan Klem A1)	(6...24)V DC	99.01.9.024.99	99.01.9.024.90
LLED + Vrijloopdiode (+ aan Klem A1)	(28...60)V DC	99.01.9.060.99	99.01.9.060.90
LED + Vrijloopdiode (+ aan Klem A1)	(110...220)V DC	99.01.9.220.99	99.01.9.220.90
LED + Vrijloopdiode (+ aan klem A2 niet standaardpolariteit)**	(6...24)V DC	99.01.9.024.79	
LED + Vrijloopdiode (+ aan klem A2 niet standaardpolariteit)**	(28...60)V DC	99.01.9.060.79	
LED + Vrijloopdiode (+ aan klem A2 niet standaardpolariteit)**	(110...220)V DC	99.01.9.220.79	
LED indicatie + varistor*	(6...24)V DC/AC	99.01.0.024.98	99.01.0.024.08
LED indicatie + varistor*	(28...60)V DC/AC	99.01.0.060.98	99.01.0.060.08
LED indicatie + varistor*	(110...240)V DC/AC	99.01.0.230.98	99.01.0.230.08
RC-moduul	(6...24)V DC/AC	99.01.0.024.09	
RC-moduul	(28...60)V DC/AC	99.01.0.060.09	
RC-moduul	(110...240)V DC/AC	99.01.0.230.09	
Belastingsweerstand***	(110...240)V AC	99.01.8.230.07	

*** Extra vermogensdissipatie 0.9 W

* bij DC-aansluiting is klem A1 de + (plus)
** bij DC-aansluiting is klem A2 de + (plus)



96.12

A

EG-richtlijn/keurmerken
(Details op aanvraag):



Printvoet	96.12 (Blauw)	96.12.0 (Zwart)	96.14 (Blauw)	96.14.0 (Zwart)
Relaistype	56.32		56.34	
Toebehoren				
Klembeugel (metaal)			094.51	
Algemene gegevens				
Nominale waarde	15 A - 250 V (max. 10 A per contact)			
Isolatiespanning	kV AC	2		
Beschermingsgraad	IP 20			
Omgevingstemperatuur	°C	-40...+70		

