

SCHELLOMAT BASIC

Montage- und Serviceanleitung, Montage en onderhoudshandleiding,
Instructions de montage et d'entretien, Assembly and service instructions
Szerezési és szervizelési útmutató

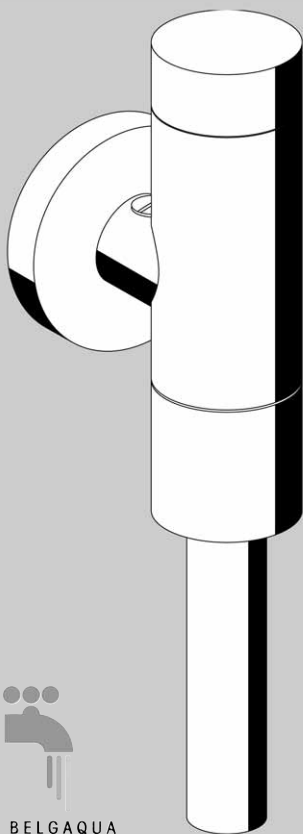

BELGAQUA

Art.-Nr. / Art. nr. / Réf. / Item no.

02 478 06 99 / 02 479 06 99

02 483 06 99 / 02 484 06 99

(D) (NL) (F) (GB) (H)

Vorwand-Urinal-Druckspüler DN 15, chrom

Art.-Nr.

02 476 06 99, ohne Vorabsperrung mit Innenverbinder

02 477 06 99, mit Vorabsperrung und Innenverbinder

Modell Benelux:

02 478 06 99, ohne Vorabsperrung mit Außenverbinder

02 479 06 99, mit Vorabsperrung und Außenverbinder

02 483 06 99, ohne Vorabsperrung mit Innenverbinder

02 484 06 99, mit Vorabsperrung und Innenverbinder

Opbouw Urinoir-Drukspoeler DN 15, chrom

Art. nr.

02 476 06 99, zonder regelstopkraan met aansluitmof voor inwendige aansluiting

02 477 06 99, met regelstopkraan en aansluitmof voor inwendige aansluiting

Benelux-model:

02 478 06 99, zonder regelstopkraan met aansluitmof voor uitwendige aansluiting

02 479 06 99, met regelstopkraan en aansluitmof voor uitwendige aansluiting

02 483 06 99, zonder regelstopkraan met aansluitmof voor inwendige aansluiting

02 484 06 99, met regelstopkraan en aansluitmof voor inwendige aansluiting

Robinet-poussoir pour Urinoir DN 15, chromé

Réf.

02 476 06 99, sans robinet d'arrêt avec manchon pour raccordement intérieur

02 477 06 99, avec robinet d'arrêt et manchon de raccordement intérieur

Modèle Benelux:

02 478 06 99, sans robinet d'arrêt avec manchon pour raccordement extérieur

02 479 06 99, avec robinet d'arrêt et manchon de raccordement extérieur

02 483 06 99, sans robinet d'arrêt avec manchon pour raccordement intérieur

02 484 06 99, avec robinet d'arrêt et manchon de raccordement intérieur

Exposed urinal flush valve unit DN 15, chrome

Item no.

02 476 06 99, without isolating valve but with internal connector

02 477 06 99, with isolating valve and internal connector

Benelux model:

02 478 06 99, without isolating valve but with external connector

02 479 06 99, with isolating valve and external connector

02 483 06 99, without isolating valve but with internal connector

02 484 06 99, with isolating valve and internal connector

Falon kívüli vizeleöblítő szelep DN 15, króm

Cikkszám

02 476 06 99 előelzárószelep nélkül, belső csatlakozással

02 477 06 99 előelzárószeleppel, belső csatlakozással

Made in Germany

 **SCHELL**

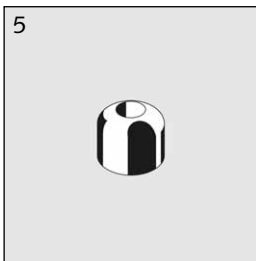
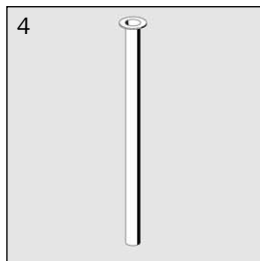
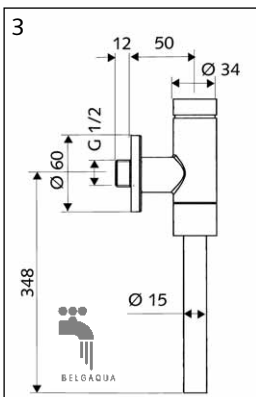
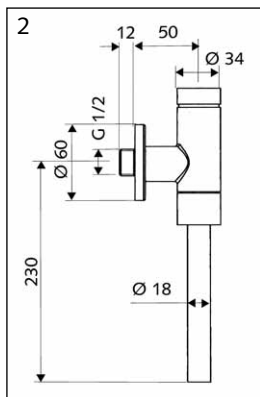
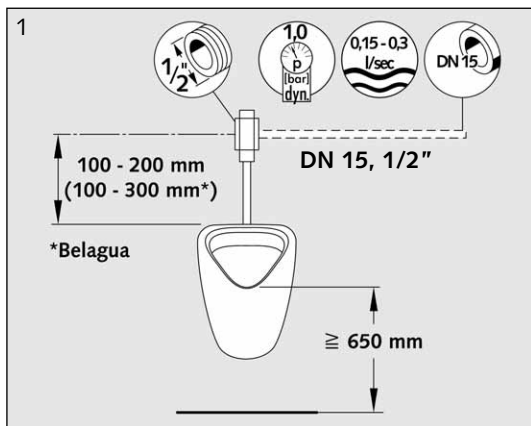

GB Technical instructions:

1. Urinal flush valve unit according to DIN EN 12541, DN 15 class 1,5 and class 4 for urinal bowl according to DIN 1390
DIN-DVGW BP0378
Pipe dimension according to DIN 1988 part 3
Flush quantity 1 - 6 l adjustable

2/3. Dimensions

Accessory:

4. Flush pipe, 300 mm, Item no. 50 722 06 99
5. External connector, Item no. 27 820 06 99

D

Technische Hinweise:

1. Urinal-Druckspüler nach DIN EN 12541, DN 15 Klasse 1,5 und Klasse 4 für Urinalbecken nach DIN 1390
DIN-DVGW BP0378
Leitungsdimensionierung nach DIN 1988 Teil 3
Spülmenge 1 - 6 Liter einstellbar

2/3. Abmessungen

Zubehör:

4. Spülrohr, 300 mm, Art.-Nr. 50 722 06 99
5. Außenverbinder, Art.-Nr. 27 820 06 99

NL

Technische richtlijnen:

1. Urinoir-drukspoeler volg. DIN EN 12541, DN 15 klasse 1,5 en klasse 4 voor urinoirs volgens DIN 1390
DIN-DVGW BP0378
Waterleiding dimensioneren volgens DIN 1988 deel 3
Spoelvolume 1 - 6 liter instelbaar

2/3. Afmetingen

Toebehoren:

4. Spoelbuis, 300 mm, Art. nr. 50 722 06 99
5. Aansluitmof voor uitwendige aansluiting, Art. nr. 27 820 06 99

F

Directives techniques:

1. Robinet-poussoir urinoir selon DIN EN 12541, DN 15 classe 1,5 et classe 4 pour urinoir suivant DIN 1390
DIN-DVGW BP0378
Dimensionnement des canalisations suivant DIN 1988 partie 3
Volume de rinçage réglable 1 - 6 l

2/3. Dimensions

Accessoire:

4. Tube de rinçage, 300 mm, Réf. 50 722 06 99
5. Manchon pour raccordement extérieur, Réf. 27 820 06 99

H

Műszaki útmutató:

1. DIN EN 12541 szabvány DN 15 1,5 és 4 osztályainak megfelelő vizeldeöblítő szelep a DIN 1390 szabványnak megfelelő vizeldecészékhez.
DIN-DVGW BP0378
A csővezetékek méretezése a DIN 1988 szabvány 3. részének megfelelően történik.
Az öblítési mennyiség 1 - 6 liter között állítható.

2/3. Méretek

Tartozékok:

4. Öblítőcső, 300 mm, cikkszám: 50 722 06 99
5. Külső csatlakozó, cikkszám: 27 820 06 99

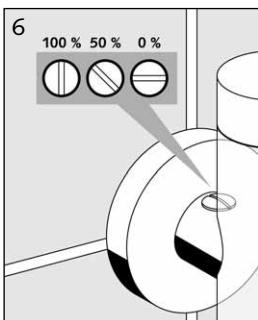
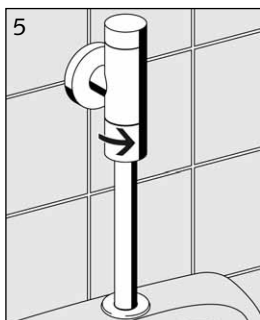
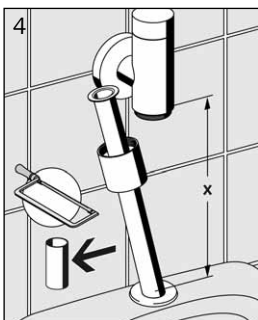
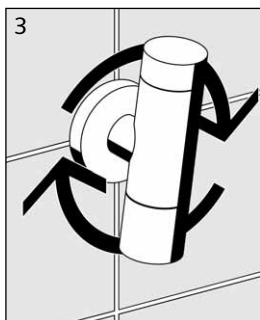
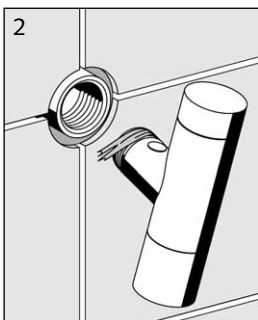
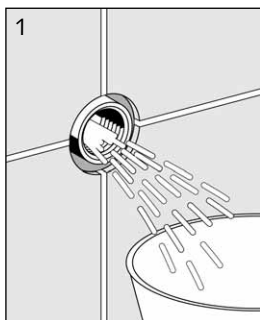

(D)

1. Leitung spülen.
2. Gewinde einhandfen.
3. Von Hand eindrehen.
4. Spülrohrverbinder einsetzen, ggf. Spülrohr ablängen ($x + 20$ mm).
5. Verschraubung von Hand anziehen.
6. Vorabspernung öffnen, kontrollieren, regulieren (nur bei 02 477 06 99 und 02 479 06 99)

(NL)

1. Leiding spoelen.
2. Dichtingsmiddel aanbrengen.
3. Met de hand indraaien.
4. Verbinder plaatsen. spoelbuis aanpassen ($x + 20$ mm).
5. Moer met de hand aandraaien.
6. Afsluitkraan openen/instellen (enkel art. nr. 02 477 06 99 en 02 479 06 99)

(F)

1. Rincer la tuyauterie.
2. Chanvrer.
3. Visser à la main.
4. Installer le raccordement intérieur, Adapter le tube de rinçage ($x + 20$ mm).
5. Serrer l'écrou à la main.
6. Ouvrir/Régler le robinet d'arrêt, (seulement réf. 02 477 06 99 et 02 479 06 99)

(GB)

1. Flush the water piping.
2. Hempten the thread.
3. Screw-in manually.
4. Install flush pipe connector, cut flush pipe to length, if necessary ($x + 20$ mm)
5. Screw-in coupling nut manually.
6. Open, control and regulate isolating valve, (only for 02 477 06 99 and 02 479 06 99)

(H)

1. Öblítse át a csővezetékét.
2. Tömítse a menetet.
3. Csavarja be kézzel.
4. Illesze rá az öblítőcső csatlakozást, szükség esetén állítsa be az öblítőcső hosszát. ($x+20$ mm).
5. Húzza meg kézzel az öblítőcső csavarzatát.
6. Nyissa meg, ellenőrizze, majd szabályozza (csak a 02 477 06 99 és 02 479 06 99 cikkszámú típusoknál) az előelzárószelepet.

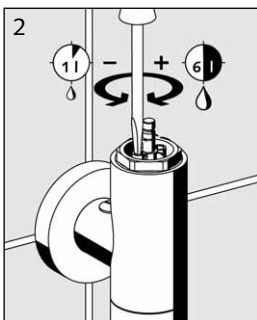
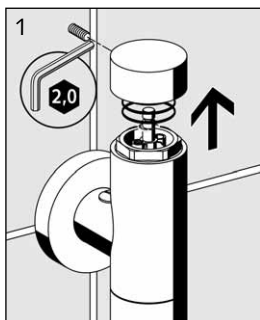

(D)

1. Betätigungshaube entfernen.
2. Spülmenge einstellen.
3. Kartusche entnehmen.
4. Filter reinigen.
5. Vorabspernung, Auf/Zu, regulieren.

(NL)

1. Drukknop verwijderen.
2. Spoelvolumen instellen.
3. Patroon uitnemen.
4. Filter reinigen.
5. Afsluitkraan instellen.

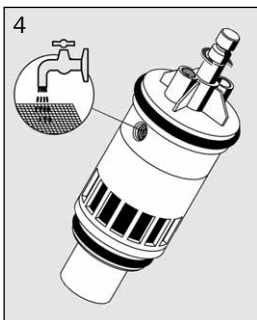
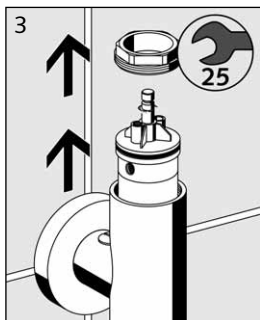

(F)

1. Enlever le bouton-poussoir.
2. Régler le volume de rinçage.
3. Retirer la cartouche.
4. Nettoyer le filtre.
5. Régler le robinet d'arrêt.

(GB)

1. Remove operation hood.
2. Adjust flush volume.
3. Take out cartridge.
4. Clean filter.
5. Regulate isolating valve open/closed.

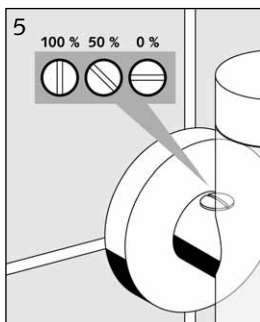

(H)

1. Távolítsa el a kezelőfejet.
2. Állítsa be az öblítési mennyiséget.
3. Vegye ki a kartust.
4. Tisztítsa ki a szűrőt.
5. Szabályozza, nyitni/zárni, az előelzárószelepet.

(D) Störungen	Abhilfe	Seite	Abb.
Keine ausreichende Spülung	• Wasserdruck kontrollieren	2	1
	• Vorabsperrung kontrollieren	4	5
	• Spülmenge einstellen	4	2
Spülstrom zu stark	• Spülstrom regulieren	4	5
Spüler läuft ständig	• Filter reinigen	4	4
	• Kartusche tauschen	4	3
(NL) Storingen	Oplossing	Blz.	Afb.
Ontoereikende spoeling	• Waterdruk nakijken	2	1
	• Afsluitkraan nakijken	4	5
	• Spoelvolume instellen	4	2
Spoelsterkte te groot	• Spoelsterkte instellen	4	5
Spoeler blijft lopen	• Filter reinigen	4	4
	• Patroon vervangen	4	3
(F) Pannes	Solution	Page	Fig.
Rinçage insuffisant	• Vérifier la pression d'eau	2	1
	• Vérifier le robinet d'arrêt	4	5
	• Régler le volume de rinçage	4	2
Rinçage trop puissant	• Régler la puissance de rinçage	4	5
L'eau coule constamment	• Nettoyer le filtre	4	4
	• Remplacer la cartouche	4	3
(GB) Malfunction	Remedy	Page	Illustration
Flushing to low	• Control water pressure	2	1
	• Control isolating valve	4	5
	• Adjust flush volume	4	2
Strong flushing	• Regulate flush	4	5
Weak flushing	• Clean filter	4	4
	• Replace cartridge	4	3
(H) Zavar	Tennivaló	Oldal	Kép
Nincs megfelelő öblítés	• Ellenőrizze a víznyomást	2	1
	• Ellenőrizze az előelzárószelepet	4	5
	• Állítsa be az öblítési mennyiséget	4	2
Az öblítőerő túl erős	• Állítsa be az öblítőerőt	4	5
A szelep folyamatosan öblít	• Tisztítsa ki a szűrőt	4	4
	• Cserélje ki a kartust	4	3

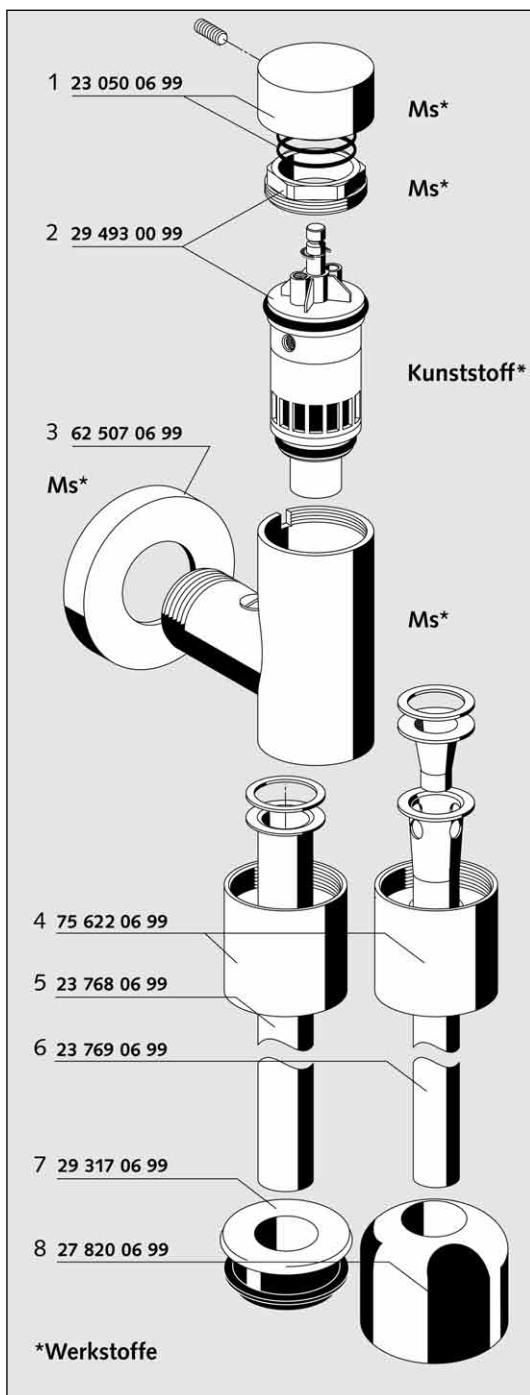

(D)

1. Betätigungshaube
2. Kartusche, komplett
3. Rosette
4. Spülrohrverschraubung
5. Spülrohr 18 x 200 mm
6. Spülrohr 15 x 300 mm (Modell Benelux)
7. Innenverbinder
8. Außenverbinder

(NL)

1. Drukknop
2. Patroon volledig
3. Rozet
4. Spoelbuismoer
5. Spoelbuis 18 x 200 mm
6. Spoelbuis 15 x 300 mm (Benelux-model)
7. Aansluitmof voor inwendige aansluiting
8. Aansluitmof voor uitwendige aansluiting

(F)

1. Bouton-poussoir
2. Cartouche complète
3. Rosace
4. Ecrou tube de chasse
5. Tube de rinçage 18 x 200 mm
6. Tube de rinçage 15 x 300 mm (Modèle Benelux)
7. Raccordement intérieur
8. Raccordement extérieur

(GB)

1. Operating hood
2. Cartridge, complete
3. Rosette
4. Flush pipe screw connection
5. Flush pipe 18 x 200 mm
6. Flush pipe 15 x 300 mm (Benelux model)
7. Internal connector
8. External connector

(H)

1. Kezelőfej
2. Kartus, komplett
3. Takarórózsa
4. Öblítőcső csavarzat
5. Öblítőcső 18 x 200 mm
6. Öblítőcső 15 x 300 mm (Benelux modell)
7. Belső csatlakozó
8. Külső csatlakozó

MS, Messing, Laiton, brass, réz
 Kunststoff, kunststof, matière synthétique,
 plastic, műanyag
 Werkstoffe, Materiaal, Matière, Materials,
 alapanyagok

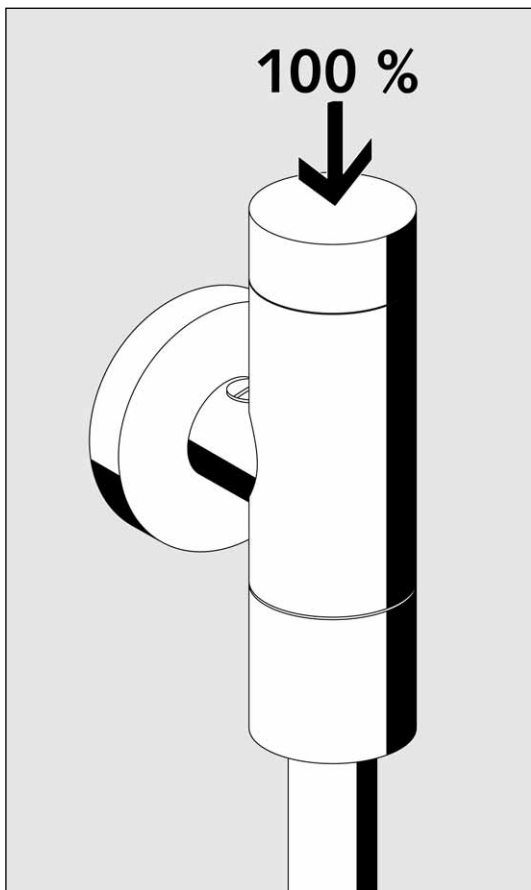

(D) (NL) (F) (GB) (H)

Betätigung 1 sec.
1 sec. drukken
Pousser 1 sec.
Operation 1 sec
Tartsa 1 másodpercig lenyomva.

(D)

Pflegehinweise:

Zur Reinigung nur milde, seifenhaltige Reinigungsmittel verwenden. **Keine** kratzenden, scheuernden, alkohol-, ammoniak-, salzsäure-, phosphorsäure- oder essigsäurehaltigen Reinigungs- oder Desinfektionsmittel benutzen. **Keine** Reinigung mit Hochdruck- und Dampfstrahlgeräten!

(NL)

Reinigingsinstructies: Gebruik bij het reinigen enkel milde, zeephoudende producten. Gebruik geen krassende, schurende, alcohol-, ammoniak-, zoutzuur-, fosforzuur- of azijnzuurhoudende reinigings- of desinfecterende middelen. Gebruik nooit hogedruk- of stoomreinigers!

(F)

Instructions pour le nettoyage: N'utilisez que des produits doux et savonneux pour le nettoyage. N'utilisez pas de détergents ou de désinfectants abrasifs ou contenant de l'alcool, de l'ammoniac, de l'acide chlorhydrique, de l'acide phosphorique ou de l'acide acétique. N'utilisez jamais de nettoyeurs haute pression ou à vapeur!

(GB)

Maintenance tips: For cleaning, use only mild cleaning products containing soap. **Do not** use any cleaning or disinfecting products that are abrasive or scouring or which contain alcohol, ammonia, hydrochloric acid, phosphoric acid or acetic acid. Do not clean with high-pressure or steam jet devices!

(H)

Ápolási útmutató:

A tisztításhoz kizárólag lágy, szappantartalmú tisztítószereket használjon! **Ne alkalmazzon** karcoló, dörzsölő, ammónia, sósav, foszforsav vagy ecetsav tartalmú tisztító- vagy fertőtlenítőszereket! **Ne használjon** a tisztításhoz magas nyomású vagy gőzborotvás készülékeket!

SCHELL GmbH & Co. KG
Armaturentechnologie
Raiffeisenstraße 31
57462 Olpe
Germany
Telefon +49 (0) 27 61 / 8 92-0
Telefax +49 (0) 27 61 / 8 92-199
info@schell.eu
www.schell.eu

 **SCHELL**