

Logifire2
41CPE212
41CPE212NL

COMELIT
F E E L · S E C U R E

TECHNISCHE EN PROGRAMMEERHANDLEIDING

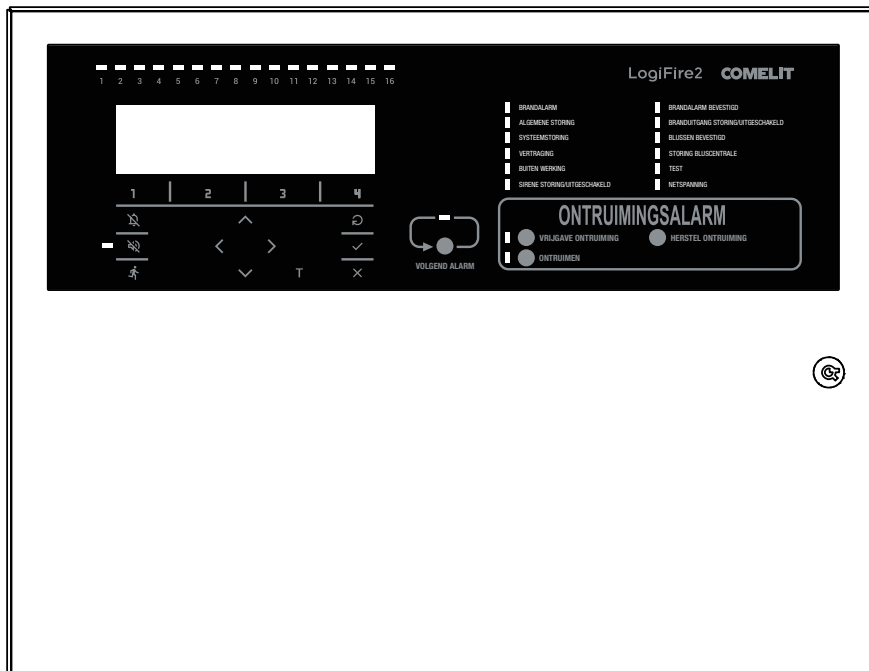

**Join us
in taking care
of our planet**

Adresseerbaar brandmeldcentrale

41CPE212

De Logifire 2 is een adresseerbare brandmeldcentrale, geleverd met één ingebouwde luskaart, met de mogelijkheid om een tweede toe te voegen. Elke luskaart ondersteunt tot 250 adresseerbare apparaten, voor een maximum van 500 apparaten in totaal, die kunnen worden verdeeld over maximaal 48 logische zones.

De centrale biedt duidelijke visuele statusinformatie via een LCD-display en 16 zone-leds. Daarnaast beschikt zij over een ingebouwde LAN-kaart, waarmee meerdere centrales met elkaar kunnen worden verbonden en/of gekoppeld aan het Comelit MySites cloudplatform voor beheer en bediening op afstand via een webinterface en de MyComelit mobiele app.

De Logifire 2 is nu compatibel met de draadloze Logifire-serie van Comelit. De 41CPE212NL is een versie die is ontworpen om te voldoen aan de specifieke eisen van de NEN 2575-3 norm die in Nederland wordt toegepast, met een extra sectie op het frontpaneel, ONTRUIMINGSALARM, voor een speciale ONTRUIMINGSPROCEDURE.

Goedgekeurd volgens EN 54-2 en EN 54-4.

41CPE212NL

De Logifire 2 is een adresseerbare brandmeldcentrale, geleverd met één ingebouwde luskaart, met de mogelijkheid om een tweede toe te voegen. Elke luskaart ondersteunt tot 250 adresseerbare apparaten, voor een maximum van 500 apparaten in totaal, die kunnen worden verdeeld over maximaal 48 logische zones.

De centrale biedt duidelijke visuele statusinformatie via een LCD-display en 16 zone-leds. Daarnaast beschikt zij over een ingebouwde LAN-kaart, waarmee meerdere centrales met elkaar kunnen worden verbonden en/of gekoppeld aan het Comelit MySites cloudplatform voor beheer en bediening op afstand via een webinterface en de MyComelit mobiele app.

De Logifire 2 is nu compatibel met de draadloze Logifire-serie van Comelit. De 41CPE212NL is een versie die is ontworpen om te voldoen aan de specifieke eisen van de NEN 2575-3 norm die in Nederland wordt toegepast, met een extra sectie op het frontpaneel, ONTRUIMINGSALARM, voor een speciale ONTRUIMINGSPROCEDURE.

Goedgekeurd volgens EN 54-2 en EN 54-4.

Let op:

Deze handleiding bevat informatie over beperkingen met betrekking tot het gebruik en de werking van het product en informatie over de beperkingen van de aansprakelijkheid van de fabrikant. De gehele handleiding dient zorgvuldig te worden gelezen.

De informatie in deze handleiding kan zonder voorafgaande kennisgeving worden gewijzigd!



Denk na voordat u print

en gebruik de interactieve links



Help ons de planeet te redden.

Denk aan de planeet voordat u dit document print.

U leest een interactief document: krijg snel toegang tot de inhoud waarin u geïnteresseerd bent via links.

Inhoudsopgave

Adresseerbaar brandmeldcentrale	2
Garantie	6
Normen en conformiteit	6
Feedback op documentatie	6
1. Inleiding	7
1.0. Over deze installatie- en programmeerhandleiding	7
1.1. Algemene beschrijving	7
1.2. Algemene specificaties	7
2. Installatie	11
2.1. Wandmontage	11
2.2. Systeemcomponenten	12
2.3. Aansluiting van signaleringsapparaten	16
2.4. Aansluiten op de hoofdvoeding	18
2.5. Aansluiten van de accu	18
2.6. Aansluiten van een thermische printer	19
2.7. Aansluiting van een repeaterpaneel	19
2.8. Aansluiten op FAT/FBF (Duitse brandweerpanelen)	20
2.9. Aansluiten op panelen voor gesproken ontruiming	22
3. Programmeertypes	23
3.1. Programmeren via Logiprog-software	23
3.2. Programmeren via het toetsenbord van het paneel	23
3.3. Firmware-update	23
4. Volledige hardware-reset	25
5. Programmeerstappen	26
5.1. Algemene informatie voor programmeren en bediening	26
5.2. Codes en toegangsniveaus	26

6. Beschrijving van de bedieningsmodi 28

6.1. Visualisatie van alarmgebeurtenissen	28
6.2. Visualisatie van storingsgebeurtenissen	28
6.3. Visualisatie van uitschakelingen	29
6.4. Visualisatie van lopende tests	29
6.5. Visualisatie van waarschuwingsberichten	30
6.6. Het interne zoemer stilzetten	31
6.7. De sirenes stilzetten	31
6.8. Evacuatie activeren	31
6.9. Het paneel resetten	31
6.10. Indicatie-test	31

7. Beschrijving van de programmeermenu's 32

7.1. Menu geschiedenislogboek bekijken	32
7.2. Zones-menu	34
7.3. Instellingsmenu's apparaten	38
7.4. Adresseringsmenu's	52
7.5. Paneeluitgangen-menu's	55
7.6. Algemeen instellingenmenu	57
7.7. Configuratie opslaan-menu	63
7.8. Standaardinstellingen herstellen-menu	64
7.9. Softwareversie	64
7.10. Netwerk	64
7.11. Menu actieve isolatoren	66
7.12. Toegangs-niveau 1	66

BIJLAGE A 67

BIJLAGE B 69

BIJLAGE C 69

BIJLAGE D 70

BIJLAGE E 71

BIJLAGE F 73

41CPE212



DoP No:070

41CPE212NL



DoP No:071

Comelit Group S.p.A.

Via Don Basilide Arrigoni 5, 24020 Rovetta S. Lorenzo, BG Italië, Tel.: +39 0346 750 011
e-mail: info@comelit.it

EN 54-2:1997/A1:2006/AC:1999; EN 54-4:1997/A2:2006/AC:1999

41CPE212, 41CPE212NL

Bestemd voor gebruik in branddetectie- en brandalarmsystemen in en rond gebouwen.

Essentiële kenmerken	Prestaties
Prestaties onder brandomstandigheden	Geslaagd
Reactievertraging (reactietijd op brand)	Geslaagd
Operationele betrouwbaarheid	Geslaagd
Duurzaamheid van operationele betrouwbaarheid en reactievertraging: temperatuurbestendigheid	Geslaagd
Duurzaamheid van operationele betrouwbaarheid: vochtbestendigheid	Geslaagd
Duurzaamheid van operationele betrouwbaarheid: trillingsbestendigheid	Geslaagd
Duurzaamheid van operationele betrouwbaarheid: elektrische bestendigheid	Geslaagd

Garantie

De garantievoorwaarden worden bepaald door het serienummer (barcode) van het elektronische apparaat!

Gedurende de garantieperiode zal de fabrikant, naar eigen goeddunken, elk defect product vervangen of repareren wanneer het naar de fabriek wordt teruggestuurd. Alle vervangen en/of gerepareerde onderdelen vallen onder de resterende periode van de oorspronkelijke garantie, of 6 maanden, afhankelijk van welke periode langer is. De oorspronkelijke koper dient de fabrikant onmiddellijk schriftelijk op de hoogte te stellen van de defecte onderdelen of gebrekkige afwerking.

VOORWAARDEN VOOR HET VERVALLEN VAN DE GARANTIE

Deze garantie is van toepassing op gebreken aan producten die uitsluitend het gevolg zijn van ondeugdelijke materialen of vakmanschap, gerelateerd aan normaal gebruik. Het dekt niet:

- Apparaten met vernietigd serienummer (barcode);
- Schade als gevolg van onjuiste transport en behandeling;
- Schade veroorzaakt door natuurrampen, zoals brand, overstromingen, stormen, aardbevingen of bliksem;
- Schade veroorzaakt door onjuiste spanning, accidentele breuk of water; buiten de controle van de fabrikant;
- Schade veroorzaakt door ongeoorloofde systeemintegratie, wijzigingen, aanpassingen of omringende objecten;
- Schade veroorzaakt door randapparatuur, tenzij deze randapparatuur door de fabrikant is geleverd;
- Gebreken veroorzaakt door een ongeschikte omgeving van geïnstalleerde producten;
- Schade veroorzaakt door het niet gebruiken van het product voor het normale doel;
- Schade veroorzaakt door onjuist onderhoud;
- Schade als gevolg van enige andere oorzaak, slecht onderhoud of verkeerd gebruik van het product.

In het geval van een redelijk aantal mislukte pogingen om het product te repareren, gedekt door deze garantie, is de aansprakelijkheid van de fabrikant beperkt tot vervanging van het product als enige compensatie voor het niet nakomen van de garantie. In geen geval is de fabrikant aansprakelijk voor enige bijzondere, incidentele of gevolgschade, op grond van schending van de garantie, schending van de overeenkomst, nalatigheid of enig ander juridisch begrip.

AFSTAND VAN RECHT

Deze garantie bevat de volledige garantie en prevaleert boven alle andere garanties, expliciet of impliciet (inclusief impliciete garanties namens de dealer, of geschiktheid voor specifieke doeleinden), en boven alle andere verantwoordelijkheden of aansprakelijkheden van de fabrikant. De fabrikant stemt er niet mee in, noch machtigt hij iemand, handelend op eigen naam, om deze garantie te wijzigen, te onderhouden of aan te passen, noch om deze te vervangen door een andere garantie of andere aansprakelijkheid met betrekking tot dit product.

Normen en conformiteit

De adresseerbare brandmeldcentrales 41CPE212 en 41CPE212NL zijn ontworpen in overeenstemming met en conform de EN54-2 en EN54-4 normen.

Ze voldoen aan en zijn goedgekeurd volgens de CPR (Construction Products Regulation).

Feedback op documentatie

Als u opmerkingen of suggesties heeft over de handleidingen of installatie-instructies van onze producten, kunt u ons e-mailen op: info@comelit.it

Uw feedback over de productdocumentatie helpt ons om de inhoud van onze handleidingen en stickers te verbeteren en deze up-to-date te houden.

Vermeld in uw feedback e-mail alstublieft de productnaam, de revisie van de handleiding of instructie (8-cijferig nummer met revisie en uitgiftedatum) en het paginanummer.

1. Inleiding

1.0. Over deze installatie- en programmeerhandleiding

Het doel van dit document is om de installatie- en programmeerprocedures, evenals de gebruikershandleidingen, te introduceren voor de adresseerbare brandmeldpanelen 41CPE212 en 41CPE212NL, beide onderdeel van de Logifire 2-serie geproduceerd door Comelit Group S.p.A.

Voor het gemak zal in dit document zowel naar de 41CPE212 als de 41CPE212NL panelen worden verwezen als de 41CPE212. Specifieke opties of handelingen die alleen relevant zijn voor één van de panelen worden duidelijk gemarkeerd met de betreffende versie.

De 41CPE212 is de standaardversie, verkrijgbaar met meertalige labels voor de status-LED-indicatie. De 41CPE212NL is een versie die is ontworpen om te voldoen aan de specifieke eisen van de NEN 2575-3 norm die in Nederland wordt toegepast, met een extra sectie, ONTRUIMINGSALARM, voor een speciale ONTRUIMINGSPROCEDURE.



Voorbeeld van de 41CPE212

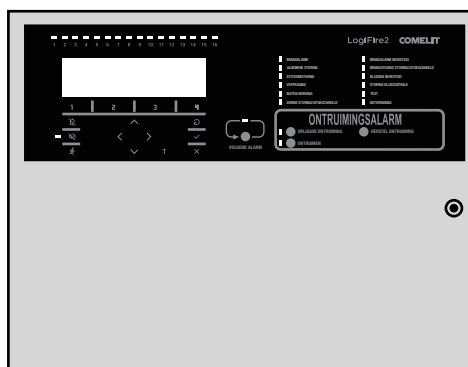

Voorbeeld van de 41CPE212NL

1.1. Algemene beschrijving

De 41CPE212 is een adresseerbaar brandmeldpaneel dat tot 48 zones ondersteunt en uitbreidbaar is tot 2 lussen. Het paneel ondersteunt het Comelit-communicatieprotocol en werkt met de Logifire-adresseerbare apparatenserie.



Elke LOGIFIRE Loop Expander ondersteunt tot 250 apparaten (detectoren en modules, ongeacht het type)

Een willekeurig aantal apparaten kan aan elke zone worden toegevoegd, waardoor het systeem eenvoudig aan elke configuratie kan worden aangepast.

Om mogelijke problemen tijdens de installatie te voorkomen of aanzienlijk te verminderen, is zorgvuldige planning vooraf vereist. Het wordt sterk aanbevolen om het aantal apparaten, het type gebruikte kabel en het totale stroomverbruik van het systeem te plannen en te berekenen met behulp van de Comelit Loop Calculator-software voordat u met de installatie begint.

Dit omvat het instellen van een adres voor elk apparaat en het plannen van een naam van maximaal 40 tekens (inclusief spaties) voor elk adres, zodat eenvoudig toegang tot het apparaat mogelijk is.

In overeenstemming met de geldende normen voor brandbeveiligingssystemen en de gebouwindeling moeten de apparaten in zones worden gegroepeerd.

1.2. Algemene specificaties

Het voorpaneel bestaat uit een LCD-scherm, functionele knoppen en een systeemstatus-LED-indicator. Verschillende toegangsniveaus met wachtwoorden geven toegang tot de functies van het paneel.

Het brandmeldpaneel is ontworpen met een modulaire structuur en de metalen kast biedt extra ruimte voor het monteren van een tweede luscontroller voor Lus 2 (Lus 1 is ingebouwd in de hoofdprintplaat), een redundant netwerkmodule of een EVAC-module voor aansluiting op het gesproken ontruimingssysteem.

Het paneel beschikt over een ingebouwde real-time klok en kalender, waarmee dag- en nachtmodi mogelijk zijn.

Het schakelen tussen de twee modi kan automatisch of handmatig gebeuren. Gebeurtenissen zoals BRAND, RESET, STORING, enz. worden in het geheugen opgeslagen, waardoor een gebeurtenislogbestand wordt aangemaakt. Dit logbestand bevat de tijd en datum, het apparaatadres, de apparaatnaam, het zonenummer, de zonenamen en meer.

1.2.1 ALGEMENE TECHNISCHE SPECIFICATIES

- Lussen - 1 tot 2:
 - Lus 1 is ingebouwd in de hoofdprintplaat
 - Lus 2 – optioneel, afzonderlijk gemonteerd aan het hoofdcontrolepaneel
- Aantal lusapparaten:
 - Tot 250 apparaten (modules en/of detectoren ongeacht het type) per lus (max. 500 voor het gehele systeem)
- 48 bedieningszones (Opmerking: Zonenummers 17-48 voldoen niet aan de eisen van EN54-2/4. Er is geen LED-indicatie voor de status van zones 17-48 op het frontpaneel.)
- 9 groepen voor zoneorganisatie
- 5 bewaakte potentiaaluitgangen:
 - SND1 (Zoemer 1)
 - SND2 (Zoemer 2)
 - BRAND
 - STORING (De uitgang wordt gedeactiveerd bij een storing.)
 - EXT (Blussen/Brandbeveiliging – Een uitgang voor het verzenden van een brandalarm naar een automatisch blussysteem)
- 3 gespecialiseerde ingangen:
 - In AmC* (Ingang Alarmbevestiging)
 - In PC* (Ingang Beveiligingsalarmbevestiging)
 - In FP* (Ingang Storing Beschermingspaneel)

* Voldoet aan de eisen van norm VdS 2540
- 4 niet-bewaakte, programmeerbare relaisuitgangen met parameters: 10A@24VDC
- Display – LCD-scherm met letters en cijfers
- 1 AUX-uitgang voor hulpvoeding. 24VDC / 0,5A
- Ingebouwde realtime klok, ondersteund door geïntegreerde lithiumbatterij - 3V, type CR3032
- Geheugenlogbestand slaat tot 10.000 systeemevenementen op
- Uitgebreide dag-/nachtmodusfunctie
- 2 alarmniveaus (T1 en T2)
- Ondersteunt externe thermische printer
- Meertalige ondersteuning voor bedieningsmenu's
- Eenvoudige software-update via computer of USB-C-stick
- Ingebouwde LAN-interface
- Ingebouwde RS232- en RS485-interface
- Ontworpen om te voldoen aan de eisen van de normen EN54-2 en EN54-4
- Metalen kast voor wandmontage: onderkant (306x412x81mm) en deksel (310x416mm)
- Klaar voor de cloud

1.2.2 MOGELIJKE HARDWARECONFIGURATIES

- **Minimale configuratie**
 - Bedieningspaneel (hoofdprintplaat met één ingebouwde luscontroller)
 - Indicatie (indicatieprintplaat met gemonteerd LCD-module)
 - Voedingsbron
- **Maximale configuratie**
 - Bedieningspaneel (hoofdprintplaat met één ingebouwde luscontroller)
 - Indicatie (indicatorprintplaat met gemonteerd LCD-module)
 - Voedingsbron
 - Logifire 2 luscontroller (voor de tweede lus)
 - RS485 redundante netwerkcontroller / EVAC spraakcommunicatiemodule

1.2.3 OMGEVING

- Beschermingsgraad: IP30
- Bedrijfstemperatuur: -5°C tot +40°C
- Relatieve luchtvochtigheid: tot 95% (zonder condensatie)
- Opslagtemperatuur: -10°C tot +60°C
- Gewicht (zonder batterij): ~ 4,2 kg.

1.2.4 ELEKTRISCHE KENMERKEN

- Kabel: 4-aderig
- Aanbevolen doorsnede: tot 2,5mm²
- Tot 1000m lange afstand

AARDVERBINDING

De aardverbinding moet worden gemaakt volgens de elektrische veiligheidsvoorschriften, waarbij de totale weerstand in het circuit lager is dan 10Ω. Het is verplicht om de aardkabel aan te sluiten op de middelste ingang van de brandmeldpaneelterminal – zie ook punt 2.4, Hoofdstroomaansluiting.



LET OP: Installeer het brandpaneel niet in de buurt van bronnen die elektromagnetische velden kunnen genereren (radioapparatuur, elektromotoren, enz.)!

HOOFDVOEDING

Onder normale bedrijfsomstandigheden wordt het brandmeldpaneel gevoed door de netspanningslijn. In geval van netspanningsverlies is het brandmeldpaneel uitgerust met een oplaadbare accu. De kenmerken van de hoofdvoeding zijn als volgt:

- Hoofdvoeding: 230V AC
- Frequentie: 50/60Hz
- Elektrisch uitgangsvermogen: 5A

NOODSTROOMVOORZIENING (ACCU)

- Spanningsuitgang (U): 13,65V
- Accu gesloten loodzuur oplaadbare batterij: 1x12V/18Ah (of 1x12V/17Ah); 1 x 12V/22Ah*
*OPMERKING: Niet gecertificeerd door EVPU
- Interne weerstand van de accu Ri: < 0,3Ω
- Max. afmetingen van de accu: 167x181x76mm
- Type accuaansluiting: met kabeloog, Ø5mm (M5) of kabelschoen (afhankelijk van het type accupolen)

BELASTINGSCAPACITEIT

- Max. belastingscapaciteit van één lus: 500 mA DC
- Max. belastingscapaciteit van AUX-uitgang: 500 mA DC
- Max. belastingscapaciteit van uitgangen SND1 en SND2: 500 mA DC
- Max. belastingscapaciteit van uitgangen FIRE, FAULT en EXT: 300 mA DC
- Max. totale belastingscapaciteit (som van de vier hierboven genoemd): 2,0 A DC
- Programmeerbare relaisuitgangen: 10A@24VDC







VERBRUIK

- Van de hoofdvoeding in stand-bymodus:
 - Voor een minimale configuratie: 60 mA AC
 - Met gemonteerde tweede luscontroller: 65 mA AC
- Van de noodstroomvoorziening in STORING-modus en gegenereerd bericht 'AC-verlies':
 - Voor een minimale configuratie: 125 mA DC
 - Met gemonteerde tweede luscontroller: 213 mA DC

LIJST VAN DE GEBRUIKTE ZEKERINGEN

- Hoofdvoeding: 4A, T-type, glazen vertraagde zekering, maat 5x20mm
- AUX-uitgang: 0,5A, PTC-type, resetbare zekering
- Uitgangen: 0,3A, PTC-type, resetbare zekering
- Accu: 7,0A, PTC-type, resetbare zekering

LIJST VAN RESERVEONDERDELEN:

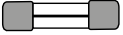
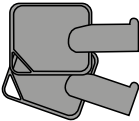
	Weerstand 10k \pm 5%, 0,25W	4 stuks
	Weerstand 47k \pm 5%, 0,25W	4 stuks
	Weerstand 20k \pm 5%, 0,25W	3 stuks
	Weerstand 1k \pm 5%, 1W	2 stuks
	Schroef 4,2x38, kruiskop DIN7981	4 stuks
	Plug 6x30mm	4 stuks
	4A zekering, glas traag type 5x20mm (voor de voeding)	1 st
	Sleutels	2 stuks

LET OP!



**Alleen gekwalificeerde specialisten mogen het paneel installeren.
De elektronische componenten van het paneel zijn gevoelig voor elektrostatische ontlading.
Voer geen toevoegingen of uitschakelingen van componenten uit terwijl deze onder spanning staan.**

2. Installatie

2.1. Wandmontage

- Het paneel moet worden geïnstalleerd op een schone, droge locatie en mag niet worden blootgesteld aan schokken of trillingen (Figuur 1). Het moet op afstand van verwarmingsapparaten worden geplaatst. Het temperatuurbereik moet tussen -5°C en $+40^{\circ}\text{C}$ liggen. Het brandmeldpaneel is niet waterdicht!
- Haal het paneel uit de doos en controleer op zichtbare schade door slechte transport of onjuiste opslag.
- Open de voorste afdekking. Let op: De afdekking is aan de onderkant van de kast bevestigd met scharnieren die vastzitten met verwijderbare klinknagels.

De openingshoek van de voorste afdekking mag niet groter zijn dan 110° ! (Figuur 2)

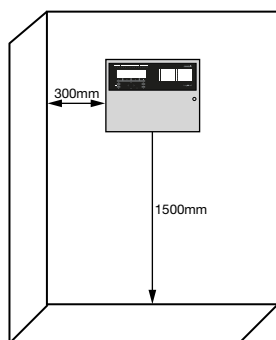

Figuur 1

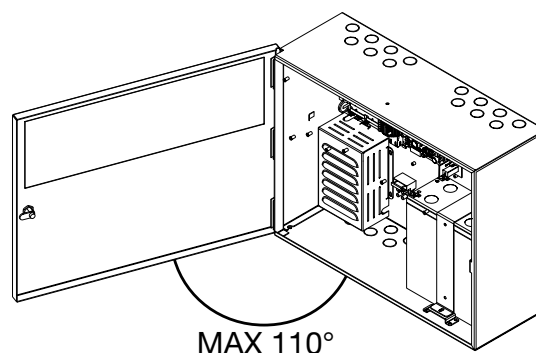

Figuur 2

- Monteer aan de muur met behulp van de boormal en bevestig de onderkant van de kast met de meegeleverde pluggen en schroeven.
- Kies de invoeren voor de hoofdvoedingskabel, lussen, sirenes, bedieningsapparaten, enz. Verwijder het metalen afdekelement alleen uit de gaten die bedoeld zijn voor kabeldoorvoer (Figuur 3).
- Leid de externe kabels over de metalen bodem, MAAR MAAK op dit moment GEEN verbindingen. VOER DE NETKABEL DOOR HET DAARVOOR BESTEMDE INVOERPUNT EN HOUD NETBEKABELING UIT DE BUURT VAN SYSTEEM- EN ANDERE LAAGSPANNINGSKABELS.
- Sluit de netvoeding en de aarddraad aan op de voedingsklem, zorg ervoor dat de verbindingen stevig en stabiel zijn (zie Figuur 15), MAAR SLUIT DE HOOFDVOEDING NOG NIET AAN.
- Plaats de accu rechtop.
- Wanneer het inschakelen en testen voltooid zijn en het paneel in normale bedrijfsmodus staat, sluit en vergrendel dan de voorste afdekking met de sleutels.
- Bewaar de sleutels op een veilige plaats, met toegang alleen voor bevoegd technisch personeel.

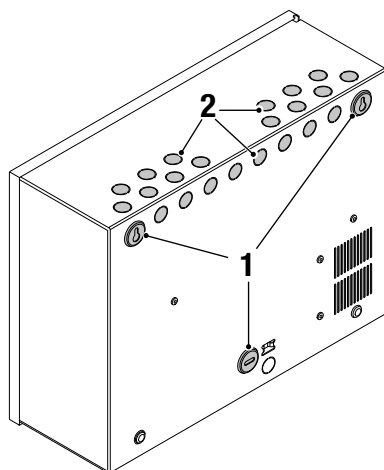

1. Hoofdbevestigingsgaten.
 2. Gaten voor kabeldoorvoer.
- Afmetingen: 330x430x150 mm

Figuur 3 – Elementen van de metalen bodem

2.2. Systemcomponenten

2.2.1 VOORPANEEL

Figuur 4 - Beschrijving van de elementen van het voorpaneel

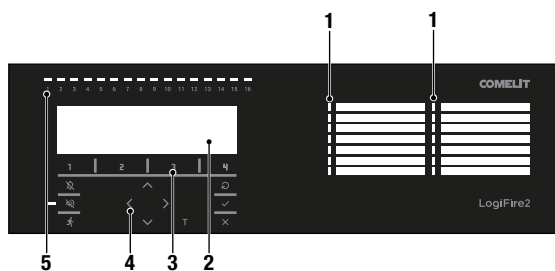

41CPE212

1. LED-indicatie voor de systeemstatus. De beschrijvingen zijn afgedrukt op een papieren label en kunnen indien nodig worden gewijzigd, ook voor taalwijzigingen. Het papieren label wordt geplaatst in een speciale gleuf aan de binnenzijde van de indicatorprintplaat, boven de platte kabel voor de indicatie.
2. LCD-schermweergave
3. Functionele cijfertoetsen
4. Bedienings- en navigatietoetsen
5. LED-indicatie voor de actieve zones

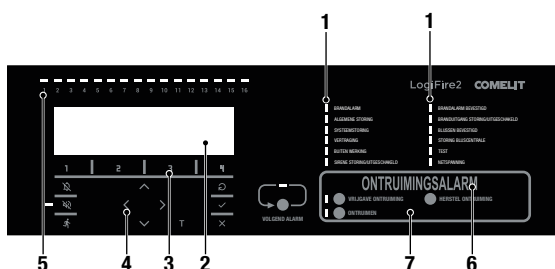

41CPE212NL

1. LED-indicatie voor de systeemstatus.
2. LCD-schermweergave
3. Functionele cijfertoetsen
4. Bedienings- en navigatietoetsen
5. LED-indicatie voor de actieve zones
6. LED-indicatie voor de systeemstatus – Nederlands.

De beschrijvingen zijn op het voorpaneel gedrukt en kunnen niet worden gewijzigd.

7. Sectie voor het handmatig starten van evacuatie volgens norm NEN 2575-3.

1 – Beschrijving van de LED-indicatie voor systeemstatus:

LED	Indicatie/ Beschrijving
ALGEMEEN BRAND (rood)	Brandt continu bij een brandalarm – brandalarmmelding van een automatische of handmatige melder, of een ander hulpapparaat aangesloten op een paneelingang.
ALGEMEEN STORING (geel)	Brandt continu bij een storing in het systeem.
SYSTEEMSTORING (geel)	CPU-STORING. Lampjes blijven permanent branden bij een storing van de hoofd-microprocessor.
VERTRAGING (geel)	Lampjes blijven permanent branden in dagmodus en ingestelde tijdvertraging voor één of meerdere uitgangen.
UITSCHAKELEN (geel)	Lampjes blijven permanent branden nadat een uitschakelactie heeft plaatsgevonden
TEST (geel)	Lampjes blijven permanent branden wanneer het systeem in testmodus gaat.
ZOEMERS STORING/ UITGESCHAKELD (geel)	Lampjes branden bij storing of uitschakeling van de zoemercircuits. De indicatie is als volgt: <ul style="list-style-type: none"> • Knipperend bij een storing in de zoemercircuits. • Permanente wanneer de zoemercircuits zijn uitgeschakeld.
BRAND BEVESTIGD (geel)	BRANDALARM BEVESTIGING. Lampjes blijven permanent branden bij activering van de gespecialiseerde “In AmC”-ingang
BRANDUITGANG STORING/ UITGESCHAKELD (geel)	Lampjes branden bij storing of uitschakeling van de BRAND-relaisuitgang. De indicatie is als volgt: <ul style="list-style-type: none"> • Knipperend bij een storing. • Permanente wanneer de uitgang is uitgeschakeld.
BESCHERMING BEVESTIGD (geel)	BLUSSING GESTART BEVESTIGING. Lampjes blijven permanent branden bij activering van de gespecialiseerde “In PC”-ingang
BESCHERMINGSPANEEL STORING (geel)	BLUSSYSTEEM STORING. Lampjes blijven permanent branden bij activering van de gespecialiseerde “In FP”-ingang
AAN (groen)	HOOFDVOEDING AAN. Lampjes blijven permanent branden bij aanwezigheid van 230V hoofdvoeding.

2 – Beschrijving van het LCD-scherm

Het 41CPE212 brandmeldpaneel met adressering is uitgerust met een LCD-scherm met letters en cijfers. De gebruiker kan apparaat- en zonenamen invoeren met behulp van de navigatie- en bedieningsknoppen. Het display heeft instelbare achtergrondverlichting met 99 intensiteitsniveaus.

3 – Beschrijving van de functionele cijfertoetsen

Toets	Beschrijving
Functionele cijfertoetsen 1 - 4	De toetsen zijn actief op toegangsniveaus 2 en 3 en hebben de volgende betekenis: <ul style="list-style-type: none"> • Invoeren van toegangscode's. • Toegang tot functioneel submenu. • Wijzigen van waarde of parameterstatus.

4 – Beschrijving van de bedienings- en navigatietoetsen

Toets	Bediening	Toegangsniveau	Beschrijving
	Zoemer dempen	1, 2, 3	Deactiveren van de interne zoemer.
	Zoemers dempen	2, 3	Deactiveren van de zoemers bij een brandalarm. Na het indrukken van de toets brandt de LED eraan toe.
	Reset	2, 3	Reset het paneel zonder de hoofdvoeding uit te schakelen.
	Ontruiming	1*, 2, 3	Onmiddellijke activering van de sirenes – de sirenevertraging wordt genegeerd indien aanwezig. * In geval van een brandalarm in een zone en een lopende sirenevertraging.
	Buzzer- en LED-algemene test	1, 2, 3	Druk om alle LED's op het frontpaneel te activeren – voor gebeurtenissen en zones, evenals de interne buzzer.
	ENTER (Bevestiging)	1, 2, 3	Bevestiging van de ingevoerde waarden en parameters; gebruik in de menu's apparaten en zones de knop om een submenu te openen voor het wijzigen van naam en status.
	ESCAPE (Annuleren, Afwijzen)	1, 2, 3	Wijzigingen en parameters worden afgewezen; terug naar het vorige menu. Druk vanuit het Onderhouds-/Installateursmenu op de knop om snel terug te keren naar het hoofdscherm (om de actieve alarmen, storings, uitschakelingen, tests en waarschuwingen in het systeem te bekijken). Druk nogmaals op de knop om terug te keren naar het Onderhouds-/Installateurs-programmeermenu.
	Navigatieknoppen	2, 3	Scrollen door de berichten voor gebeurtenissen, programmeermenu's, zone- en apparaataantallen, opties, enz. De knoppen hebben een specifieke functie voor het wijzigen van waarden en het wisselen tussen de bewerkbare velden in programmeermenu's.

5 – Beschrijving van de zone-LED-indicatie





LED	Indicatie/ Beschrijving
Zone-indicatoren (rood) 1 - 16	BRAND IN EEN ZONE. Brandt continu bij brandalarm of test in zones 1-16. <i>Let op: Voor zones 17 tot en met 48 is er geen LED-indicatie.</i>

6 – Status-LED-indicatie in het Nederlands

De beschrijving en functionaliteiten zijn hetzelfde als hierboven in deze sectie gepresenteerd. De teksten zijn in het Nederlands.

7 – ONTRUIMINGSALARM sectie (volgens NEN 2575-3)

Het 41CPE212NL brandmeldpaneel is uitgerust met een speciale geïntegreerde interface voor handmatige ontruiming (toegangsniveau 1, 2 en 3) volgens de norm NEN 2575-3.

Toets	Actie	Beschrijving en werking
 <p>VRIJGAVE ONTRUIMING</p>	Het inschakelen van de werking met de sectie ONTRUIMINGSALARM .	Activeert de werking van de knoppen ONTRUIIMEN en HERSTEL ONTRUIMING. Wanneer de knoppen zijn ingeschakeld, brandt de LED naast de knop VRIJGAVE ONTRUIMING rood. De werking van de knoppen is gedurende 5 minuten actief. Als geen van de knoppen wordt ingedrukt, wordt hun werking automatisch uitgeschakeld – de LED naast de knop VRIJGAVE ONTRUIMING is uit. De werking wordt uitgeschakeld na het stoppen/resetten van de ontruimingsprocedure met de knop HERSTEL ONTRUIMING.
 <p>ONTRUIIMEN</p>	Handmatig starten van de ontruiming.	De knop is beschikbaar voor gebruik nadat de knop VRIJGAVE ONTRUIMING is ingeschakeld. Druk op de knop ONTRUIIMEN om de ontruiming op locatie te starten – de LED-indicatie naast de knop brandt rood, alle sirenes en de ingebouwde buzzer worden geactiveerd, het alarmbericht voor ontruiming is actief op het scherm in ALARMEN-modus, het ontruimingsevenement wordt opgeslagen in het logboek van het paneel.
 <p>HERSTEL ONTRUIMING</p>	Reset de ontruiming. De werking uitschakelen met de sectie ONTRUIMINGSALARM .	De knop is beschikbaar voor gebruik nadat de knop VRIJGAVE ONTRUIMING is ingeschakeld. Druk op de knop HERSTEL ONTRUIMING om de ontruiming te stoppen (resetten) – de sirenes en de interne buzzer worden gedeactiveerd, de LED's naast de knoppen VRIJGAVE ONTRUIMING en ONTRUIIMEN zijn uit. De werking van de knoppen VRIJGAVE ONTRUIMING en ONTRUIIMEN is uitgeschakeld.
	Scrollen door de actieve alarmen op het scherm.	Als er meerdere brandalarmmeldingen (alarm of ontruiming) actief zijn op het scherm, zal de LED boven de knop VOLGEND ALARM rood oplichten. Druk op de knop VOLGEND ALARM om door de huidige alarmen te scrollen – het nummer van het geselecteerde evenement knippert. Druk op de OK-knop op het paneel om details van het evenement te bekijken. Gebruik de ESC-knop om een stap terug te gaan in het ALARMEN-menu. Wanneer de huidige brandalarmmeldingen zijn gewist, is de LED naast de knop VOLGEND ALARM uit.

2.2.2 CONFIGURATIE VAN DE BASISMODULES

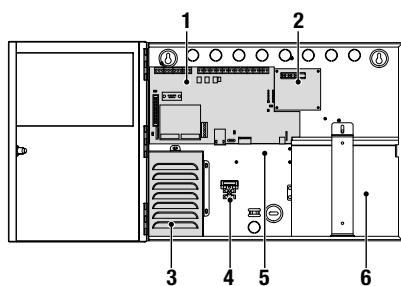

1. Hoofdprintplaat (bedieningspaneel).
2. Tweede luscontroller (optioneel*).
3. Voedingsunit.
4. Klem 230V voor aansluiting van de hoofdvoedingskabel
5. Plaats voor montage van redundante netwerkmodule (optioneel*) of EVAC-spraakmodule (optioneel*)
6. Plaats voor accu

* Mogelijk niet aanwezig in uw systeemconfiguratie

Figuur 5 – Configuratie van de modules in de kast 41CPE212

2.2.3 BESCHRIJVING VAN DE HOOFDPRINTPLAAT (BEDIENINGSPANEEL)

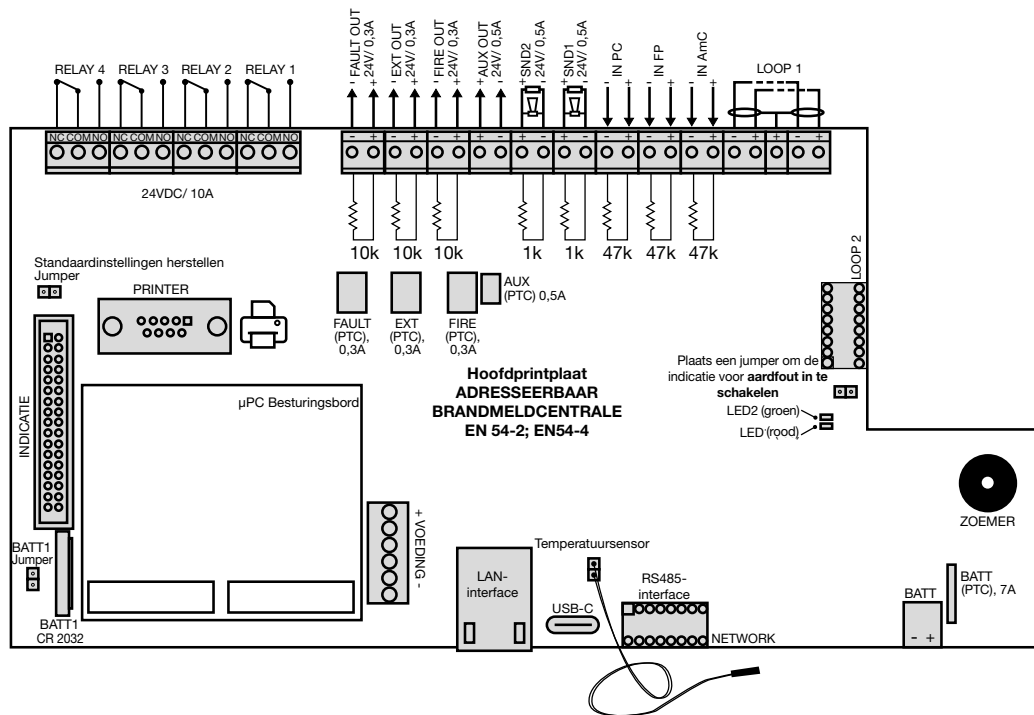

Figuur 6 – Hoofdprintplaat van het 41CPE212 brandmeldpaneel

Beschrijving van de klemmenstrook (van links naar rechts):

- **RELAIS 1 - 4** – Programmeerbare potentiaalvrije wisselcontacten, elk 24VDC@10A. Elk relais heeft één NO (normaal open) en één NC (normaal gesloten) contact met een gemeenschappelijke aansluiting op een klem. Wanneer een relaisuitgang wordt geactiveerd, wordt het NO-contact gesloten en het NC-contact geopend.
 - **STORING** – Potentiaal, bewaakte uitgang voor aansluiting van hulpapparaten, 24 VDC/ 0,3A. Deze uitgang levert geen spanning meer bij een storing of fout in het systeem.
 - **EXT** - Potentiaal, bewaakte uitgang voor brandblussing, 24 VDC/ 0,3A. Deze uitgang wordt geactiveerd bij een brandalarm.
 - **BRAND** – Potentiaal, bewaakte uitgang voor aansluiting van hulpapparaten (bijvoorbeeld signaalgevers), 24 VDC/ 0,3A. Deze uitgang wordt geactiveerd bij brand in het pand.
 - **AUX** – Potentiaaluitgang voor voeding van hulpapparaten, 24 VDC/ 0,5A.
 - **SND 1, SND 2** – Potentiaal, bewaakte uitgangen voor aansluiting van sirenes, 24 VDC/ 0,5A.
 - **IN PC** (Input **P**rotection **A**larm **C**onfirmation) – Ingang voor bewaking van het signaal “Bevestiging dat blussing is gestart op locatie” verzonden door het blusbedieningspaneel.
 - **IN FP** (Input **F**ault **P**rotection **P**anel) – Ingang voor bewaking van het signaal “Storing” verzonden door het blusbedieningspaneel.
 - **IN AmC** (Input **A**larm **C**onfirmation) – Ingang voor bewaking van het signaal “Alarmbevestiging” verzonden door het blusbedieningspaneel.
 - **LUS 1** (-LOOP+ / +ERT / -LOOP+) – Klemmenstrook voor aansluiting van Lus 1 in het systeem.
 - **LUS 2** – Interfaceconnector voor het toevoegen van een Logifire-lusexpander (Lus 2) in de systeemconfiguratie.
 - **INDICATIE** – Interfaceaansluiting voor de indicatiemodule.
 - **VOEDING** – Interfaceaansluiting voor de hoofdvoedingsunit.
 - **BATT1 Jumper** – Jumper om de ingebouwde batterijback-up voor de realtime klok in te schakelen/uit te schakelen bij uitval van de hoofd- en back-upvoeding.
 - **PRINTER** - RS232-interfaceconnector voor een thermische printer of FAT/FBF-bedieningspaneel.
 - **LAN** – LAN RJ45-poort voor netwerken tussen panelen.
 - **USB-C** – USB type-C-connector voor firmware-update van de hoofd-microprocessor via pc of USB-stick; ook geschikt voor programmeren via Logiprolog-software.
 - **BATT** – Connector met draden (rood en zwart) voor aansluiting op de accu. Het type aansluiting wordt gekozen op basis van de batterijpolen – aan elke kabelschoen wordt een aparte kabeloogconnector Ø5mm (M5) toegevoegd.
 - **Standaardinstellingen herstellen** – Jumper voor volledige hardware-reset van het paneel en herstel naar de fabrieksinstellingen.
 - **NETWORK** – Interfaceconnector voor de redundante netwerkmodule 41ECB000 of EVAC Voice-interface 41EVC101.
 - **Aardfout** – Jumper om de indicatie voor aardfout in of uit te schakelen.
- Voorbeeld: Als u de aardfoutindicatie wilt inschakelen, plaatst u een jumper op de aardfoutklemmen.

Zekeringen:

- **AUX** – 0,5A, PTC-type, resetbaar
- **FAULT, EXT, FIRE** – 0,3A, PTC-type, resetbaar
- **BATT** – 7A, PTC-type, resetbaar

LED-indicatie:

- **LED 1** (rood) – Indicatie voor het scannen van de apparaten die op Lus 1 zijn aangesloten. In de normale bedrijfsmodus brandt de LED continu met intervallen van 10 seconden.
- **LED 2** (groen) – Indicatie voor gegevensoverdracht tussen de hoofd-microprocessor van het paneel en de controller voor Loop 1. In de normale bedrijfsmodus knippert deze continu.

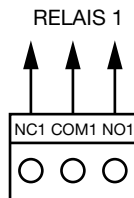

Figuur 7 – Interne structuur van relaisuitgang

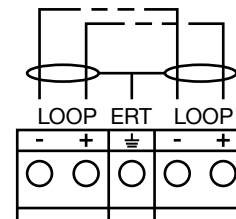

Figuur 8 – Aansluiting op de luscontroller

Temperatuursensor:

De temperatuursensor wordt gebruikt voor het meten van de batterijtemperatuur. De sensor is gemonteerd aan het uiteinde van het draadpaar, af fabriek aangesloten op de “Temperatuursensor”-aansluiting op de printplaat van het paneel.

De temperatuursensor moet achter of onder de accu geplaatst worden.

2.3. Aansluiting van signaleringsapparaten

De bewaakte uitgangen **SND** leveren 0,5A@24VDC aan belasting die tussen deze uitgangen en **GND*** is aangesloten.



De bewaakte uitgangen **FAULT, EXT** en **FIRE** leveren 0,3A@24VDC aan belasting die tussen deze uitgangen en **GND*** is aangesloten.

Het is noodzakelijk om parallel aan het laatste apparaat in de lus een 1kΩ afsluitweerstand aan te sluiten om ervoor te zorgen dat het paneel elke onderbreking of kortsluiting in de lus kan detecteren – zie figuren 9 en 10!

* Het aardingspunt van het paneel.

2.3.1 AANSLUITEN VAN SIRENES

Er kunnen meerdere sirenes worden aangesloten op elke bewaakte uitgang **SND** (Figuur 9). Het maximale aantal sirenes dat op de kring kan worden aangesloten, hangt af van hun totale stroomverbruik, dat niet hoger mag zijn dan 0,5A.

Voordat u de laatste sirene in de kring aansluit, moet **een weerstand van 1kΩ parallel worden toegevoegd**.

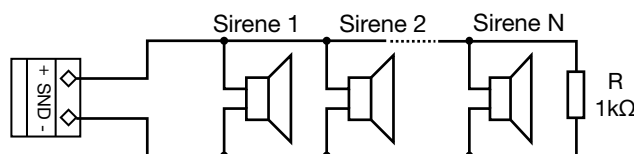

Figuur 9 – Sirenes aansluiten op SND-uitgang

2.3.2 AANSLUITEN VAN SIGNALERINGSAPPARATEN

Op elke bewaakte uitgang (**FAULT, EXT** en **FIRE**) kunnen signalerings- en andere besturingsapparaten worden aangesloten (Figuur 10). Het maximale verbruik van de apparaten mag niet hoger zijn dan 0,3A.

Voordat u het laatste apparaat in de kring aansluit, moet **een weerstand van 10kΩ parallel worden toegevoegd**.

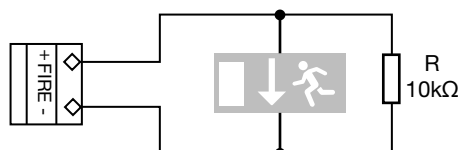

Figuur 10 – Voorbeeld: een verlicht uitgangsbord aansluiten op de bewaakte FIRE-uitgang.

2.3.3 AANSLUITEN OP DE GESPECIALISEERDE INGANGEN

De gespecialiseerde ingangen van het 41CPE212-alarm paneel zijn ontworpen om samen te werken met een bluscentrale. De voorbeeld-aansluitschema's worden getoond in figuren 11 a) en b).



A. Aansluitschema van relaiscontact op de ingang

B. Aansluitschema van open collector op de ingang

Figuur 11 – Voorbeelden van aansluitingen op de gespecialiseerde ingang IN XX

2.3.4 LUSCONTROLLER

Het 41CPE212-paneel is compatibel met de Logifire 2-lusuitbreidingskaart, die het Comelit-communicatieprotocol gebruikt. De lusuitbreider maakt de verbinding tussen de I/O-modules en de andere apparaten die op de lus zijn aangesloten. Het heeft twee basisfuncties:

- Verzamelt gegevens van de apparaten in de lus en stuurt deze naar de hoofd-microcontroller;
- Ontvangt opdrachten van de hoofd-microcontroller en stuurt deze door naar de lusapparaten.

Er kunnen maximaal 250 Logifire-apparaten op de lusuitbreider worden aangesloten. Het algemene aansluitschema van apparaten op de luscontroller wordt getoond in figuur 12.

Het maximale stroomverbruik van de apparaten op de communicatielijn is $I_{max} = 500\text{mA}$. Als het verbruik deze waarde overschrijdt, wordt de overbelastingsbeveiliging geactiveerd

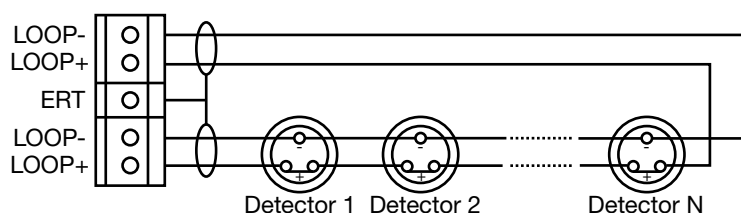

Figuur 12 – Aansluiten van detectoren op een luscontroller

In de configuratie van de 41CPE212 kan een tweede luscontroller als een apart module worden gemonteerd (Figuur 13)



LET OP!

Installeer of verwijder de loop-expanderkaart niet terwijl de hoofd- en back-upvoedingen zijn ingeschakeld!

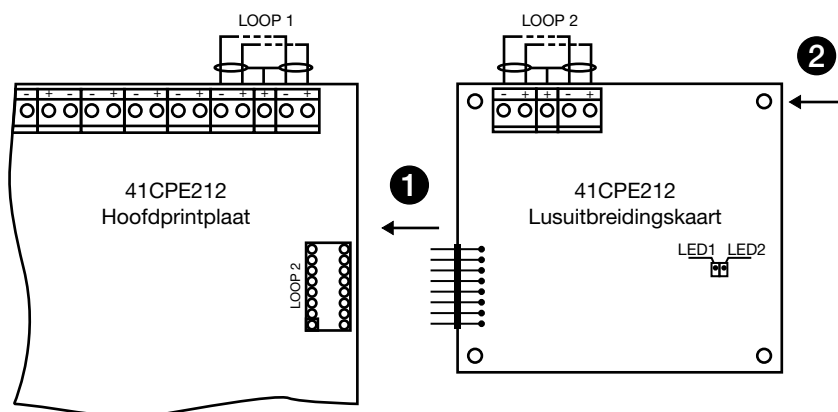

Figuur 13 – Toevoegen van tweede luscontroller LOGIFIRE 2/41CPE212 Loop Expander

- Verbind de LOOP 2-connector van het hoofdcontrolepaneel met de tweede luskaart.
- Bevestig de tweede luskaart aan de metalen kast van het brandmeldpaneel met de meegeleverde bouten uit de reserveonderdelen set.

LED 1/ LED 2 – LED-indicatie voor de status van de luscontroller, hetzelfde als op de hoofd-luskaart – zie de beschrijving in de sectie “LED-indicatie – 2.2.3”.

2.4. Aansluiten op de hoofdvoeding

De netvoeding van het 41CPE212 brandmeldpaneel wordt aangesloten door de hoofdvoedingskabel aan te sluiten op de 230V-klem, die zich in de metalen kast onder de voeding bevindt. De verbinding tussen de 230V-klem en de hoofdvoeding wordt door de fabrikant gemaakt. De aansluiting van de hoofdvoedingskabel op de 230V-klem wordt getoond in Figuur 15.

Controleer vóór het inschakelen van de netvoeding de juiste aansluiting van elke lus, sirene of andere in- of uitgang!

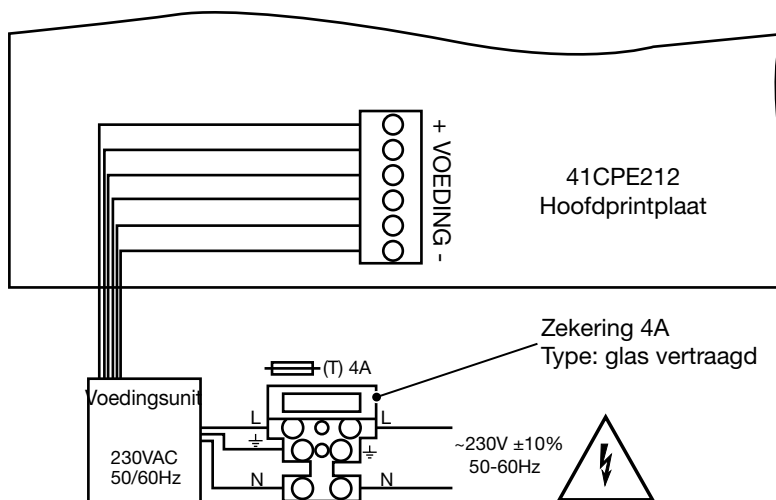

Figuur 15. Aansluiten van de hoofdvoedingskabel op de 230V-klem

2.5. Aansluiten van de accu

De accukabels worden aangesloten op een klem aan de onderzijde van het hoofdcontrolepaneel. Sluit de accukabels aan op de accuklem. Let op de polariteit (Figuur 16).



De batterij kan het paneel niet inschakelen voordat de netvoeding is ingeschakeld!

Het opladen van de accu gebeurt met een maximale stroom van $I = 2A$ en een laadspanning van $U \leq 13,65V$.

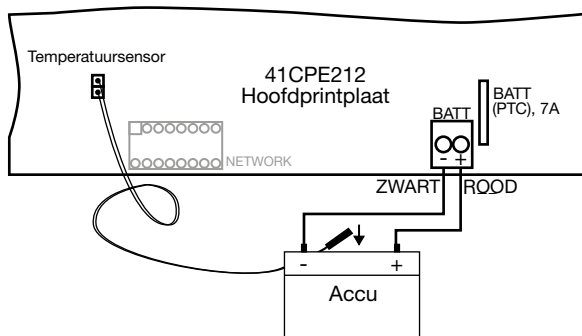

Figuur 16. Aansluiten van de accu

Let op: De verbinding tussen de accu en de hoofdvoeding heeft enkele bijzondere kenmerken.

Het wordt sterk aanbevolen om alleen een accu te gebruiken met elektrische eigenschappen en afmetingen zoals gespecificeerd door de fabrikant (paragraaf 1.2.4).

Controleer vóór het aansluiten op de voeding de polariteit van de accu. Sluit de accu pas aan nadat de netvoeding is ingeschakeld.

Als de accu nieuw is, duurt het enkele uren voordat deze volledig is opgeladen!

Om de huidige temperatuur van de accu te meten, plaatst u de temperatuursensor achter of onder de accu.

2.6. Aansluiten van een thermische printer

Het 41CPE212 brandmeldpaneel is uitgerust met een RS232-interfaceconnector, linksboven op de hoofdprintplaat, voor het aansluiten van een thermische printer. Met de thermische printer kan de technicus het logbestand afdrukken van alarm- en storingsgebeurtenissen, waarschuwingen en wijzigingen die tijdens de programmering zijn aangebracht. De capaciteit van het logbestand is 10.000 gebeurtenissen, elk opgeslagen met datum en tijd van optreden (paragraaf 7.1.4).

Het 41CPE212 paneel ondersteunt Canon 9-type externe printers, waaronder de Kafka- en Datecs-modellen. Om de thermische printer op het 41CPE212 paneel aan te sluiten, moet u een speciale kabel voorbereiden: verbind twee mannelijke DB9-DB9 (voor Datecs-printer) of DB9-DIN5 (voor Kafka-printer) connectoren zoals weergegeven in Figuur 17.

Controleer vóór het afdrucken (toegangs niveaus 2 en 3) of de thermische printer is aangesloten op de 'PRINTER'-interfaceconnector op de hoofdprintplaat en of de printer is ingeschakeld.



Figuur 17

2.7. Aansluiting van een repeaterpaneel

Het repeaterpaneel is een bedieningspaneel voor de externe weergave van brandalarm, storing, fout, waarschuwing en andere soorten gebeurtenissen die worden gemeld door de 41CPE212 en andere Comelit adresseerbare panelen die op een gemeenschappelijk netwerk zijn aangesloten. De Logifire Repeater kan alleen functioneren als onderdeel van een netwerk. Het herhaalt de status van de aangesloten brandmeldpanelen en geeft meldingen bij gebeurtenissen.

De verbinding tussen de repeater en het netwerk kan worden gemaakt via de RS485-interface of LAN.

Let op: Er kan slechts één type verbinding worden gebruikt in een enkel netwerk.

RS485-INTERFACE

De RS485-interface is ingebouwd in de hardware van het repeaterpaneel en de verbinding met de 41CPE212 wordt gemaakt via de Redundant Network Module (Figuur 18), die is aangesloten op de "NETWORK"-connector op de hoofdprintplaat van het besturingsmodule. Voor een correcte werking moet het RS485-protocol geselecteerd worden in het menu 10.1) Netwerkinstellingen.



Let op: VOEG NOOIT het netwerkmodule toe of verwijder deze van de printplaat WANNEER DE HOOFD- EN BACK-UPVOEDINGEN ZIJN INGESCHAKELD!

De volgende tabel geeft de overeenkomst van Tx/Rx-terminalverbindingen voor IN- en OUT-communicatielijnen weer.

Let op de polariteit van de RS485-interfaceverbinding!				Logifire repeater								
				IN				UIT				
				Tx		Rx		Tx		Rx		
				+	-	+	-	+	-	+	-	
Redundante Netwerkmodule	IN	Rx	-									
			+									
		Tx	-									
			+									
	UIT	Rx	+									
			-									
		Tx	+									
			-									

De repeater wordt gevoed door een externe voeding van 24 VDC (Figuur 18). Het is mogelijk om de Logifire repeater direct van stroom te voorzien via de +/- AUX-aansluitingen op de hoofdprintplaat van het 41CPE212-paneel.

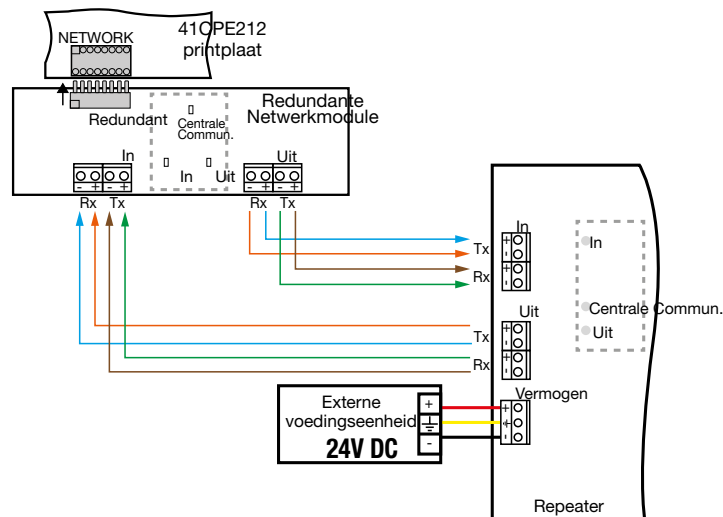

Figuur 18

De maximale kabellengte tussen twee redundante netwerkmodules is 1000 m bij gebruik van de juiste kabel volgens de lokale norm – Figuur 19a.

Tot 64 panelen kunnen in één netwerk werken, inclusief de Logifire repeater, 41CPE118 en 41CPE212 brandmeldpanelen – Figuur 19b.

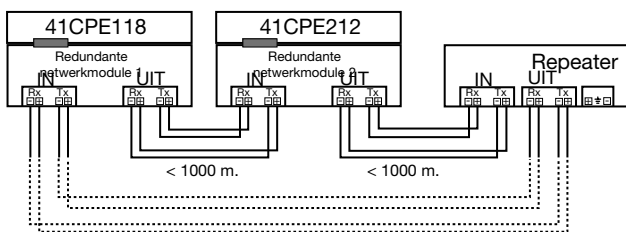

Figuur 19a. Aansluiting van repeaterpaneel

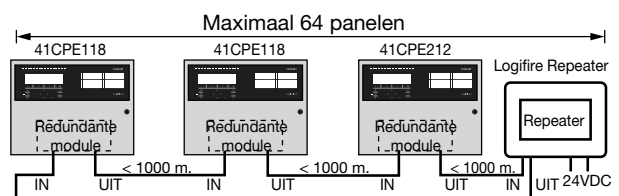

Figuur 19b. Algemene structuur (ringnetwerktopologie) van panelen in een redundant netwerk

LAN-interface

De Logifire repeater werkt ook via een LAN-netwerk. Let op: De LAN-connector is bereikbaar na het verwijderen van de linker- en rechterzijafdekking en het frontpaneel van de behuizing.

Voor een correcte werking moet het LAN-type protocol worden ingesteld in het menu 10.1) Netwerkinstellingen.

2.8. Aansluiten op FAT/FBF (Duitse brandweerpanelen)

Het 41CPE212-brandmeldpaneel kan worden gebruikt in systemen voor het alarmeren van een brandweereenheid bij een brandalarm op de beveiligde locatie. Dergelijke systemen worden voornamelijk in Duitsland gebruikt, omdat het brandmeldpaneel via een standaard seriële interface is verbonden met FAT/FBF (brandweerindicatiepaneel met geïntegreerd brandweerbedieningspaneel) type bedieningspanelen. De algemene systeemconfiguratie volgens de Duitse normen omvat: brandmeldpaneel, FAT/FBF-bedieningspaneel, kiezer (GSM, GPRS, PSTN of vergelijkbare transmissieapparatuur), sleutelkastje en adapterbox voor het sleutelkastje.

2.8.1 COMPATIBELE DUITSE BRANDWEERPANELEN – SCHRANER

FAT-KÜ - Duits brandweerbedienings- en indicatiepaneel (Feuerwehr-Anzeigetableau gecombineerd met een Feuerwehr-Bedienfeld). Een rode metalen behuizing (afmetingen 360 x 250 x 60 mm) met een deur. Een sleutel is vereist om de deur te openen, die aan de voorkant is voorzien van plexiglas. Het heeft kabelinvoeren aan de achterzijde en is bedoeld voor wandmontage. De functie, weergave-informatie, LED-indicatoren en drukknoppen aan de voorzijde zijn conform DIN 14661 / 14662. De opschriften aan de voorzijde zijn in het Duits. De FAT-KÜ moet worden aangesloten op een redundant netwerk dat is gecreëerd door de SM3-RM-redundantiemodule om een correcte werking met het 41CPE212-brandmeldpaneel te garanderen.

2.8.2 BLOKSCHEMA

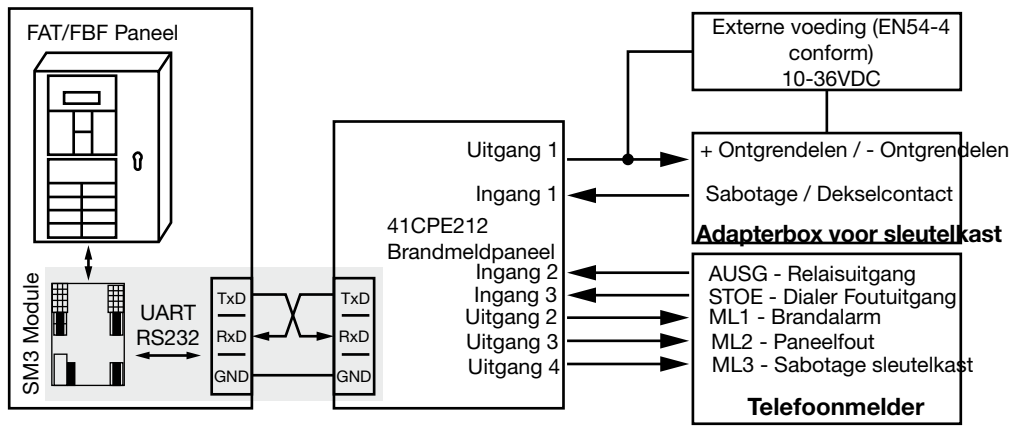

Opmerkingen:

- De verbindingen tussen het 41CPE212 brandmeldpaneel, de adapterbox voor de sleutelkast en de telefoonmelder worden gerealiseerd met behulp van adresseerbare modules met ingangen en uitgangen (41IOM022, 41IOM122, 41IOM000, 41IOM010, 41IOM004, 41IOM040, 41IOM001); voor de uitgangen kunnen ook de programmeerbare relaisuitgangen van het paneel worden gebruikt (Figuur 17). Verschillende combinaties zijn mogelijk afhankelijk van de systeemconfiguratie.
- De programmering van de ingangen en uitgangen die de werking van de adapter sleutelkast en de telefoonmelder regelen, is beschikbaar in het menu (toegangslevel 3 - 1) LOG BEKIJKEN – AFDRUKKEN – PRINTERINSTELLINGEN – PRINTER: FAT/FBF, selecteer de optie FAT/FBF met de (2) WIJZIG-knop en druk vervolgens op de V-knop om op te slaan).
- De verbinding wordt gemaakt van de printeraansluitingen naar de 41CPE212 hoofdprintplaat.
- Er moet een jumper worden geplaatst op de bovenste positie van de JP-4 aansluiting.

De UART-verbinding wordt gerealiseerd tussen het 41CPE212 brandmeldpaneel en de redundantiemodule. De interne verbinding tussen de redundantiemodule en het FAT/FBF brandweerpaneel wordt weergegeven in Figuur 20.

LET OP: De verbindingenkabel UART/RS232 moet beschermd of niet zichtbaar zijn (bijvoorbeeld in een buis geplaatst)! De verbindingenkabel mag niet langer zijn dan 3 m!

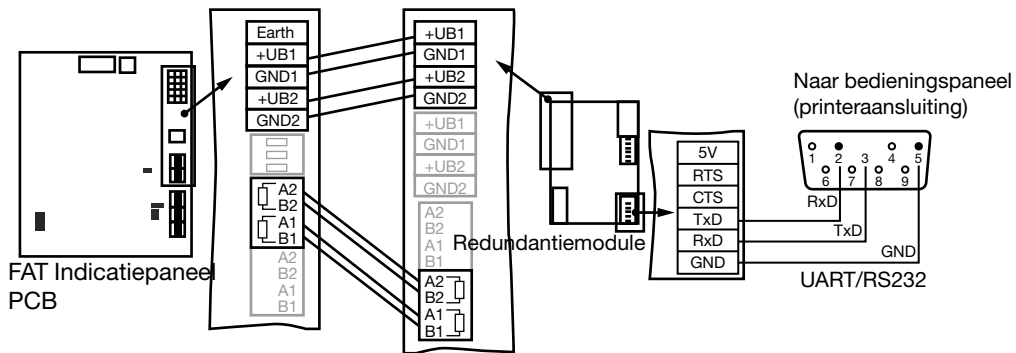

Figuur 20

Voor een correcte werking van de systeemconfiguratie met het 41CPE212 paneel is het ook verplicht om de DIP-schakelaars en jumpers van het FAT-indicatiepaneel en de SM3-redundantiemodule als volgt in te stellen:

FAT Paneel		SM3 Module	
DIP-schakelaars	Jumper-instellingen	DIP-schakelaars	Jumper-instellingen

Opmerking: De gedetailleerde beschrijving en documentatie voor het FAT-KÜ bedieningspaneel, de SM3-RM module en andere geschikte producten is beschikbaar op de website van de fabrikant - <https://www.schranner.de>

2.8.3 ALGEMENE BESCHRIJVING

De bovenstaande configuratie van het 41CPE212 en het FAT/FBF bedieningspaneel wordt uitgevoerd op de beveiligde locatie. In geval van een brandalarm stuurt de telefoonmelder een alarmsignaal naar de brandweer. De brandweer ontvangt het signaal en bevestigt dit (via een speciale schakelaar geïnstalleerd op de brandweerlocatie, volgens de Duitse normen*). Het 41CPE212 paneel ontvangt het signaal van de brandweer en ontgrendelt de adapterbox met sleutelkast. (De sleutelkast bewaart alle sleutels voor de ruimtes op de beveiligde locatie.) De brandweerfunctionaris opent de sleutelkast (met zijn eigen sleutel) en neemt alle sleutels voor elke ruimte. Wanneer de brand is geblust, brengt de brandweerfunctionaris alle sleutels terug in de sleutelkast en sluit deze af. Nu moet het 41CPE212-paneel worden teruggezet naar de normale bedrijfsmodus. Na het resetten wordt de adapter van de sleutelkast vergrendeld, wordt de kiezer teruggezet naar stand-by-modus en worden alle berichten voor alarmen en waarschuwingen gewist.

* Voor gedetailleerde informatie over de systeemvereisten volgens de Duitse normen en de werking van het 41CPE212-paneel aangesloten op FAT/FBF (Brandweerindicatie- en bedieningspaneel), neem contact op met de distributeur.

2.9. Aansluiten op panelen voor gesproken ontruiming

Het adresseerbare brandmeldpaneel 41CPE212 is ontworpen met de mogelijkheid om te worden aangesloten op gespecialiseerde panelen voor gesproken ontruiming en/of geluidsbeheersystemen. De EVACUATIE-panelen (Logivox of 49CCO00x-serie) worden aangesloten op het 41CPE212-paneel via de RJ1-aansluiting van de Evacuation Voice Module, gemonteerd onder de hoofdprintplaat en verbonden met de 'NETWORK'-connector (Figuur 21). De communicatie tussen de 41CPE212 en de panelen voor gesproken ontruiming is gebaseerd op de RS485-interface.

De kaart moet met schroeven aan de achterzijde van de afdekking worden bevestigd. Er kunnen maximaal 6 EVAC-panelen worden aangesloten op de Evacuation Voice Module (5 bij 49CCO00x-modellen). Figuur 22

Let op: Voeg de Evacuation Voice Module NOOIT toe aan of verwijder deze van de printplaat WANNEER DE HOOFD- EN NOODSTROOMVOORZIENINGEN AAN STAAN!

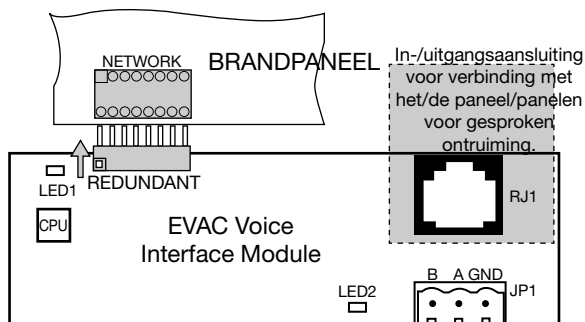

Figuur 21. Aansluiting van de Evacuation Voice Module op het 41CPE212-bedieningspaneel

Let op: Aansluiting van maximaal 6 panelen in een netwerk (6 panelen voor gesproken ontruiming en 1 41CPE212-paneel of 5 bij 49CCO00x). Het 41CPE212-paneel krijgt altijd het laatste nummer in een netwerk met panelen voor gesproken ontruiming

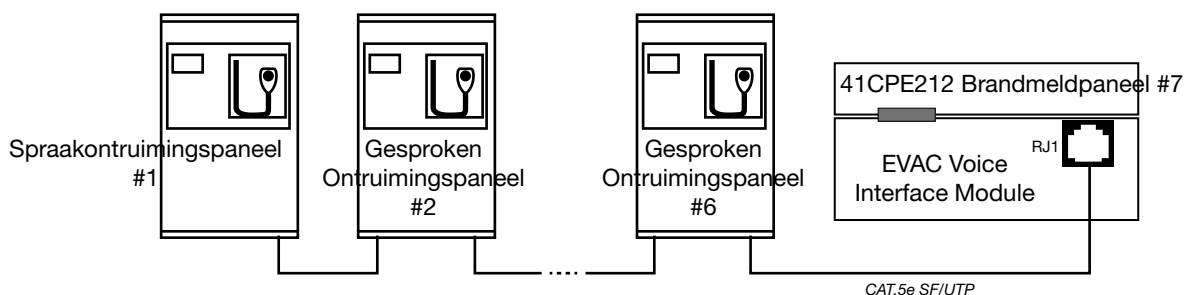

Figuur 22. 49CCO10x EVAC-panelen in netwerk verbonden met het 41CPE212-bedieningspaneel via de Evacuation Voice Module

De bedieningsinstellingen van de aangesloten Evacuation-panelen worden beschreven in sectie 7.7.6 "Sounders Mode".

3. Programmeertypes

3.1. Programmeren via Logiprolog-software

De gespecialiseerde Logiprolog-software is ontworpen voor het programmeren van brandmeldpanelen geproduceerd door Comelit Group S.p.A. Om het 41CPE212-brandpaneel te programmeren, moet u eerst de Logiprolog-software op uw computer installeren. Het programma kan gratis worden gedownload na registratie en autorisatie van de gebruiker op ons webportaal: <https://pro.comelitgroup.com/downloads/fire-detection/software-2>.

Om het 41CPE212-paneel te programmeren, moet u een USB-C-datakabel gebruiken.

3.2. Programmeren via het toetsenbord van het paneel

Het 41CPE212-brandpaneel kan direct worden geprogrammeerd met behulp van het toetsenbord op het voorpaneel. Programmeren en instellingen zijn toegankelijk vanaf niveau 2 (Onderhoud) en 3 (Installeateur). De knoppen op het voorpaneel zijn ingedeeld in drie hoofdgroepen.

- Functionele cijfertoetsen – gebruikt voor het invoeren van submenu's, het wijzigen van parameterstatus en het invoeren van nieuwe combinaties voor onderhouds- en installeurstoegangscodes.
- Navigatietoetsen – pijlen voor het verplaatsen van de cursor op het scherm, wisselen tussen bewerkbare velden, bevestigen van ingevoerde parameters, annuleren van ingevoerde parameters en teruggaan in de menuprogrammeerstructuur.
- Gespecialiseerde knoppen voor gebruikersbediening – Zoemer dempen, sirenes dempen, resetten, ontruiming, algemene test van de leds, zoemer en scherm.

De gedetailleerde beschrijving van alle knoppen op het voorpaneel wordt gegeven in sectie 2.2.1

De gedetailleerde beschrijving van de onderhouds- en installeurstoegangsniveaus voor programmeren wordt gegeven in sectie 5.

3.3. Firmware-update



LET OP! De firmware-update van het paneel mag alleen worden uitgevoerd door gekwalificeerd personeel dat de training van Comelit Group S.p.A. heeft gevolgd!

3.3.1 FIRMWARE-UPDATE VANAF COMPUTER

Om de firmware-update vanaf een computer te starten, moet u eerst een kopie van het update-imagebestand (met een *.bin-extensie) op uw computer hebben opgeslagen. Gebruik de USB2_UTG-aansluiting op de hoofdprintplaat:

- Voer de toegangscode voor niveau 2 of 3 in en selecteer menu **10) SOFT. VERSIE**.
- Verbind het paneel met de computer met een USB-C-kabel.
- Wacht op het bericht "nieuwe verwisselbare schijf gevonden" van Windows Verkenner.
- Gebruik de bestandsbeheerder van Windows Verkenner om het nieuwe image-updatebestand (met *.bin-extensie) te kopiëren naar de map van de verwisselbare schijf.
- Wanneer het kopiëren van het imagebestand is voltooid, selecteert u de optie Uitwerpen en koppelt u de verwisselbare schijf los.
- Als de gegevens in het imagebestand correct zijn, start het paneel de firmware-updateprocedure van de hoofd-microprocessor, begeleid door korte piepjes.
- Koppel de USB-kabel los.
- Het paneel zal zichzelf automatisch resetten na een geslaagde firmware-update.

3.3.2 FIRMWARE-UPDATE VANAF USB-STICK

Om een firmware-update vanaf een USB-stick te starten, moet u eerst het nieuwe image-updatebestand (met een *.bin-extensie) naar de hoofdmap van de USB-stick kopiëren. De naam van het bestand moet kort zijn – maximaal 8 tekens.

- Verbind het paneel met de computer via de USB-C-kabel.
- Voer de toegangscode voor niveau 2 of 3 in en kies menu **10) SOFT. VERSIE**.
- Sluit de USB-stick met het nieuwe imagebestand (met *.bin-extensie) aan.

Opmerkingen:

1. Het paneel scant alleen de bestanden die naar de hoofdmap en de eerste submappen van de USB-stick zijn gekopieerd.
2. De naam van het bestand mag maximaal 8 tekens lang zijn.

- Wacht tot de pollingprocedure is voltooid – de USB-stick wordt weergegeven met zijn naam en fabrikant. Het bericht **Druk op 'OK' om door te gaan** zal knipperen op de onderste regel van het scherm.
- Druk op de **OK**-knop en wacht op een bericht over de capaciteit van de USB-stick. Er verschijnen twee knoppen op de onderste regel van het scherm: (2) **Naar paneel** en (3) **Van paneel**.
- Druk op de **(2) Naar paneel**-knop. Een lijst van de imagebestanden (met *.bin-extensie) die naar de USB-stick zijn gekopieerd, wordt op het scherm weergegeven, samen met de softwareversie aan de rechterkant, bijvoorbeeld:

0:/41CPE212/41CPE212_1_0.BIN v 1.00

- Blader door de weergegeven bestanden met de pijltjestoetsen omhoog en omlaag – het momenteel geselecteerde bestand zal knipperen.
- Selecteer het bestand en druk op de OK-knop.
- Het paneel begint het bestand van de USB-stick naar het externe flashgeheugen van het paneel te uploaden. Het proces wordt weergegeven met een voortgangsbalk.
- Als de gegevens in het imagebestand correct zijn, start het paneel de firmware-updateprocedure voor de hoofd-microprocessor, begeleid door korte piepjes.
- Koppel de USB-kabel los.
- Het paneel zal zichzelf automatisch resetten na een geslaagde firmware-update.

3.3.3 IMAGEBESTAND VAN HET PANEEL NAAR USB-STICK KOPIËREN

- Verbind het paneel met de USB-stick via de USB-C-kabel.
- Voer de toegangscode voor niveau 2 of 3 in en selecteer menu 10) **SOFT. VERSIE**.
- Sluit de USB-stick aan.
- Wacht tot de pollingprocedure is voltooid – de USB-stick wordt weergegeven met zijn naam en fabrikant. Het bericht “Druk op 'OK' om door te gaan” zal knipperen op de onderste regel van het scherm.
- Druk op de **OK**-knop en wacht op een bericht over de capaciteit van de USB-stick. Er verschijnen twee knoppen op de onderste regel van het scherm: (2) **Naar paneel** en (3) **Van paneel**.
- Druk op de **(3) Van paneel**-knop – het paneel zal een kopie van zijn eigen imagebestand naar de USB-stick downloaden en het bestand opslaan in de map **41CPE212** .

4. Volledige hardware-reset

De volledige hardware-reset van het 41CPE212 adresseerbare brandmeldpaneel stelt de technicus in staat om alle fabrieksinstellingen en toegangscodescombinaties voor niveau 2 (Onderhoud) en 3 (Installateur) te herstellen.

Volg deze stappen om een volledige hardware-reset uit te voeren:

1. Koppel de netvoeding en de back-upvoeding los.
2. Plaats een jumper op de 'RESTORE DEFAULTS'-aansluiting op de hoofdprintplaat.
3. Sluit eerst de netvoeding aan en daarna de back-upvoeding.
4. Wacht tot de initialisatieprocedure is voltooid.
5. Verwijder de jumper van de 'RESTORE DEFAULTS'-aansluiting.
6. Ga verder met het opslaan van de systeemconfiguratie en andere instellingen.

Let op: Als de jumper niet wordt verwijderd van de 'RESTORE DEFAULTS'-aansluiting na het voltooien van de resetprocedure, verschijnt er een waarschuwingsbericht "Restore Default Jumper is ON!" in het **WAARSCHUWINGEN**-menu. Het bericht wordt automatisch gewist nadat de jumper is verwijderd.

5. Programmeerstappen

5.1. Algemene informatie voor programmeren en bediening

Het 41CPE212-paneel kan direct worden geprogrammeerd via de navigatie- en functietoetsen op het voorpaneel. De programmeermenu's zijn georganiseerd in een tekstboomstructuur en worden weergegeven op het LCD-scherm. Toegang tot het programmeermenu is beveiligd met toegangscodes voor niveau 2 of 3, afhankelijk van welk menu u wilt openen (paragraaf 5.2).

Bij het inschakelen doorloopt het paneel altijd een parameterlaadprocedure, die meestal ongeveer 5-6 seconden duurt. De menu's zijn tijdens deze procedure niet toegankelijk.

Bij de eerste opstart slaat het paneel geen configuraties op. Initialisatie kan enkele minuten duren. De initialisatietijd is afhankelijk van het aantal aangesloten randapparaten en lusapparaten. Na het inschakelen voert het paneel een procedure uit om nieuw geïnstalleerde lusapparaten te detecteren – zie Bijlage C.

Tijdens deze procedure zal het symbool “ ” knipperen in de rechterbovenhoek van het scherm. Dit symbool verschijnt telkens wanneer soortgelijke procedures worden uitgevoerd, zoals het resetten van apparaten of het herkennen van nieuw aangesloten lusapparaten. Zodra de initialisatie is voltooid, schakelt het paneel over naar de normale bedrijfsmodus. Als er actieve alarm- of foutmeldingen zijn, worden deze op het scherm weergegeven in de volgende prioriteitsvolgorde:

Aanduiding - Groepen	Prioriteit
ALARMEN	De hoogste
STORINGEN	Hoog
UITSCHAKELINGEN	Normaal
TESTEN	Normaal
WAARSCHUWINGEN	Laag

Het bericht dat het actieve evenement met de hoogste prioriteit aangeeft, wordt als eerste weergegeven en zal knipperen. Druk op de vinkknop om extra informatie over het betreffende bericht te bekijken, zoals de datum en tijd van optreden, apparaatadres, zonenummer of andere details, afhankelijk van het type storing.

De aanduiding voor actieve ALARMEN in het systeem wordt met de hoogste prioriteit weergegeven.

Het paneel ondersteunt verschillende talen voor de programmeermenu's.

De standaardtaal is Engels. U kunt de taal na de eerste inschakeling wijzigen door de volgende stappen te volgen:

Druk op ESC – voer code 3333 in – selecteer menu 6) ALGEMENE INSTELLINGEN – menu 6.4) PANEELINSTELLINGEN – Knop 1 – Knop V



Gebruik de V-knop om de programmeermenu's te openen en waarden en parameters in te stellen; de functietoetsen worden gebruikt om toegangscodes in te voeren en de huidige status van de parameters te wijzigen; de navigatietoetsen (omhoog/omlaag - links/rechts) worden gebruikt om door de menu's te bladeren en het bewerkbare veld te wijzigen.

5.2. Codes en toegangsniveaus

Er zijn drie toegangsniveaus in het 41CPE212-paneel: Gebruiker, Onderhoud en Installateur. Elk niveau omvat verschillende functies en handelingen. Om toegang te krijgen tot het Onderhouds- of Installateursniveau, moet een geldige code worden ingevoerd:

Niveau	Beschrijving	Codecombinatie	Toegang
1	Gebruiker	-	Alleen de knoppen Zoemer dempen en Evacuatie* zijn actief. Het is niet toegestaan om toegang te krijgen tot de Onderhouds- en Programmeerniveaus. * Alleen in die gevallen waarin het brandalarmsignaal van een apparaat wordt ontvangen
2	Onderhoud	2222	De knoppen Zoemer dempen, Sirenes dempen, Reset en Evacuatie zijn actief. Toegang tot het Onderhoudsniveau, waarmee gedeeltelijke programmering en menu-instellingen mogelijk zijn.
3	Installateur	3333	De knoppen Zoemer dempen, Sirenes dempen, Reset en Evacuatie zijn actief. Toegang tot het Installateursniveau, waarmee volledige programmering en instellingen mogelijk zijn.

De ingevoerde codecombinatie wordt weergegeven met het symbool “★”. De toegang is automatisch. Om het Onderhouds-/Installateursmenu te verlaten, selecteer menu “12) Toegangsniveau 1” en bevestig met de V-knop.

De toegangscode kunnen alleen worden gewijzigd met het installateursniveau - menu 6) Algemene Instellingen - 6.1) Toegangscode. Er zijn verschillende beperkingen op de paneelfuncties in de betreffende toegangsniveaus, die in de volgende tabel worden weergegeven:

	Modus/ Menu	Beschrijving	Toegangs niveau		
			1	2	3
Bedrijfsmodi	ALARMEN	Het bekijken van de alarmmeldingen in het systeem.	√	√	√
	STORINGEN	Het bekijken van de foutmeldingen in het systeem.	√	√	√
	UITGESCHAKELD	Het bekijken van de actieve uitschakelingen in het systeem.	√	√	√
	TESTEN	Het bekijken van de lopende testen in het systeem.	√	√	√
	WAARSCHUWINGEN	Het bekijken van de waarschuwingmeldingen in het systeem.	√	√	√
	Zoemer dempen	Interne zoemer deactiveren.	√	√	√
	Zoemers dempen	De sirenes deactiveren. Bij actieve brandalarmen en gedeactiveerde/gedempte sirenes licht de LED naast de knop op.	×	√	√
	Reset	Het paneel resetten zonder de hoofd- en back-upvoedingen uit te schakelen.	×	√	√
	Ontruiming	Het evacuatie-alarm activeren; de sirenes worden onmiddellijk geactiveerd, waarbij alle ingestelde vertragingen worden genegeerd.	√*	√	√
	Test	Algemene test voor de werking van alle LED's en de interne zoemer.	√	√	√
Programmeer menu's	Bekijk geschiedenis LOG	Het LOG-bestand bekijken voor alle gebeurtenissen; afdrukken van alle of afzonderlijke gebeurtenissen; het logbestand wissen.	×	√	√
	Zones	Status van zones; instellen van een zonenaam; parameterprogrammering; zonetest op werking, uitschakeling.	×	√	√
	Apparaten instellen	Een apparaatnaam instellen; parameterprogrammering.	×	√	√
	Adressering:	Menu's voor het adresseren van apparaten.	-		
	• Adres instellen	Een adres instellen voor afzonderlijke apparaten.	×	×	√
	• Adres wijzigen	Apparaatadres wijzigen.	×	×	√
	• Zelfadressering	Automatische zelfadresseringsmodus.	×	×	√
	• Automatisch adresseren	Automatische modus voor het adresseren van apparaten op ID of isolator.	×	×	√
	• Nuladres (Test)	Snel de locatie vinden van apparaten met het ingestelde "0" adres.	×	×	√
	Paneeluitgangen	Parameterprogrammering voor de ingebouwde paneeluitgangen: SOUNERS, EXITING, BRAND, STORING, RELAISUITGANGEN.	×	√	√
	Algemene instellingen:	Algemene instellingen die gelden voor het paneel.	-		
	• Toegangscode	Wijzigen van de codecombinaties voor de niveaus Onderhoud en Installateur; automatische afsluiting van de installateur-programmeer menu's in- of uitschakelen.	×	×	√
	• Tijd/Datum	De huidige tijd en datum instellen.	×	√	√
	• Dag-/Nachtalarmmodus	Instellen van dag-/nachtalarmmodus of werking volgens schema.	×	√	√
	• Paneelinstellingen	Wijzigen van de menutaal, instellen van de helderheid van de achtergrondverlichting; uitschakelingen invoeren.	×	√	√
	• Vertraging T1	Instellen van de vertraging T1.	×	√	√
	• Zoemer-modus	Programmeren van de werking van ZOEMER-uitgangen/opties.	×	√	√
	• Bedrijfslogo	Voer bedrijfsinformatie in voor het hoofdscherm	×	√	√
	Configuratie opslaan	De ingestelde systeemconfiguratie opslaan.	×	√	√
	Standaardinstellingen herstellen	De fabrieksinstellingen herstellen.	×	×	√
Softwareversie	De huidige softwareversie bekijken.	×	√	√	
Netwerk	Netwerkparameters instellen	×	×	√	
Actieve isolatoren	De geactiveerde isolatoren in het systeem bekijken.	×	√	√	
Toegangslevel 1	Afsluiten van het Onderhouds-/Installateursmenu; Terugkeren naar Toegangslevel 1.	×	√	√	

* Alleen voor die gevallen waarin het brandalarm signaal van een apparaat wordt ontvangen.

× - De bedrijfsmodi en de menu's worden niet ondersteund voor dat toegangslevel

√ - De bedrijfsmodi en de menu's kunnen worden bekeken of zijn toegestaan voor gedeeltelijke programmering voor dat toegangslevel

6. Beschrijving van de bedieningsmodi

In deze sectie vindt u gedetailleerde beschrijvingen van alle bedrijfsmodi van het 41CPE212-paneel. Het weergegeven van systeemevenementen is toegankelijk voor alle toegangslevels – vanaf toegangslevel 1 zonder invoer van de toegangscode; vanaf Onderhoud (level 2) en Installateur (level 3) eenvoudig door op de X-knop in het hoofdmenu te drukken.

Als er geen alarm-, fout- of waarschuwingmeldingen, actieve tests of uitschakelingen zijn, zal het paneel in de normale bedrijfsmodus staan en alleen de huidige datum en tijd weergegeven. In het geval van een alarm-, fout- of waarschuwingssituatie zal het paneel het gedetailleerde evenement op het startscherm weergegeven. Een gedetailleerde lijst van alle soorten gebeurtenismeldingen is te vinden in Bijlage A.

6.1. Visualisatie van alarmgebeurtenissen

Zoals hierboven vermeld, hebben de meldingen voor alarmgebeurtenissen de hoogste prioriteit in het systeem. In geval van een alarm toont het paneel een lijst van de actieve alarmen. De eerste vermelding in de lijst komt overeen met het eerste alarm dat in het systeem is opgetreden en zal knipperen. Boven knop (1) wordt het totale aantal actieve alarmen weergegeven. De LED 'Algemeen Brand' licht op, samen met het nummer van de zone in alarm. Het paneel activeert ook de zoemer met een continue toon, die kan worden uitgeschakeld door op de knop 'Zoemer uit' te drukken. De geactiveerde sirenes kunnen worden gestopt na het invoeren van toegangslevel 2 of 3 en het indrukken van de knop 'Sirenes uit'.

Voorbeeld:



De gebruiker kan ook extra informatie bekijken voor elk van de alarmgebeurtenissen. Om dit te doen, navigeert u door de alarmvermeldingen met de omhoog/omlaag-knoppen (het nummer van het geselecteerde evenement zal knipperen) en drukt u op de V-knop. Het scherm toont alle extra informatie, zoals het lus-/paneelnummer en het adres van het apparaat dat het alarm heeft geactiveerd. Onderaan het scherm worden de datum en tijd van het betreffende evenement weergegeven. Let op: de extra informatie varieert afhankelijk van het type alarmgebeurtenis.

Om het menu met extra informatie te verlaten, drukt u op de X-knop.

6.2. Visualisatie van storingsgebeurtenissen

Foutgebeurtenismeldingen hebben een hoge prioriteit. Als er geen alarmgebeurtenissen zijn (die een hogere prioriteit hebben) en er zijn actieve fouten in het systeem, zal het gedeelte STORINGEN van het menu knipperen, samen met de tekst van de eerste fout die in het systeem is opgetreden. De LED 'Algemene Storing' zal oplichten. Foutmeldingen worden automatisch gewist zodra de fout is verholpen.

Voorbeeld:



De gebruiker kan ook extra informatie bekijken voor elk van de foutgebeurtenissen. Om dit te doen, navigeert u door de foutvermeldingen met de omhoog/omlaag-knoppen (het geselecteerde evenementnummer zal knipperen) en drukt u op de V-knop.

Bij actieve brandalarmen kunt u de foutmeldingen toch bekijken door eenvoudig op knop (2) – menu STORINGEN te drukken. De actieve storingen worden weergegeven. Om het menu met extra informatie te openen, volgt u dezelfde procedure als beschreven in sectie 6.1. Het totale aantal actieve storingen wordt rechtsonder op het scherm weergegeven. Gebruik knop (1) om terug te keren naar het menu ALARMEN en eventuele alarmmeldingen te bekijken, indien aanwezig.

Om de STORINGEN te bekijken, ook als er actieve alarmen in het systeem zijn:

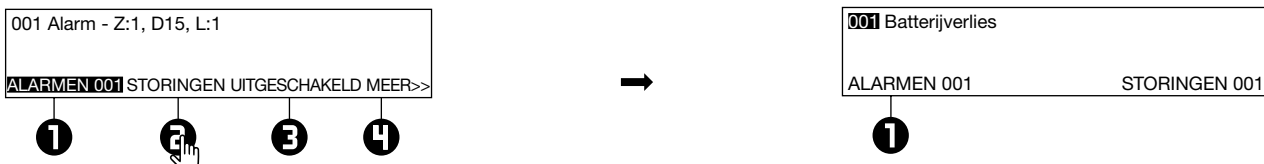

Om het menu STORINGEN te verlaten, drukt u op de X-knop.

6.3. Visualisatie van uitschakelingen

De meldingen voor uitschakelingen worden weergegeven met een normale prioriteit. Als er geen alarm of storing is en er zijn actieve uitschakelingen in het systeem, zal de LED 'Uitschakeling' oplichten en zal het menu UITGESCHAKELD knipperen samen met de eerste uitschakelingstekst.

Voorbeeld:



De gebruiker kan ook extra informatie bekijken voor elke uitschakeling. Om deze extra informatie te bekijken, navigeert u door de uitschakelingsteksten met de omhoog/omlaag-knoppen (het nummer van het geselecteerde evenement zal knipperen) en drukt u vervolgens op de V-knop.

Bij actieve alarmen en/of storingen in het systeem kunt u de uitschakelingen toch bekijken door op knop (3) – menu UITGESCHAKELD te drukken. De uitschakelingen in het systeem worden weergegeven. De visualisatieprocedure is hetzelfde als beschreven in sectie 6.1. Het totale aantal actieve uitschakelingen wordt rechtsonder op het scherm weergegeven. Gebruik knop (1) om terug te keren naar het menu ALARMEN en eventuele alarmmeldingen te bekijken, indien aanwezig.

Om het menu UITGESCHAKELD te bekijken met actieve alarmen en/of storingen in het systeem, volgt u deze stap:

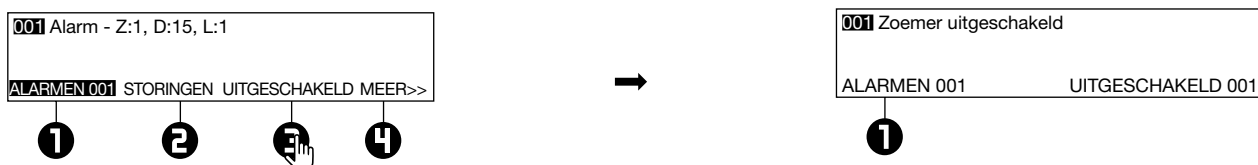

Om het menu UITGESCHAKELD te verlaten, drukt u op de X-knop.

6.4. Visualisatie van lopende tests

De meldingen voor lopende tests hebben een normale prioriteit. Als een van de hierboven beschreven gebeurtenissen aanwezig is en er actieve tests worden uitgevoerd, zal het menu TESTS knipperen samen met de tekst van de eerste actieve test. De LED 'Test' zal oplichten.

De LED-indicatie van elke zone die in testmodus is gezet, zal oplichten en knipperen.

Voorbeeld:



De gebruiker kan zien welke zone in testmodus is gezet. Om dit te doen, blader door de "Zone in Test"-gebeurtenissen met de omhoog/omlaag-knoppen (het nummer van het geselecteerde evenement knippert) en druk vervolgens op de V-knop.

Bij actieve alarmen, storingen of uitschakelingen in het systeem kunt u nog steeds het TESTS-menu openen door op de knop (4) MEER>> – TESTS-menu te drukken. De visualisatieprocedure is hetzelfde als hierboven beschreven in sectie 6.1. Het totale aantal lopende tests wordt rechtsonder op het scherm weergegeven. Gebruik de knop (1) om terug te keren naar het ALARMEN-menu en de eventuele alarmmeldingen te bekijken.

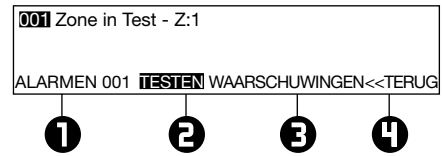
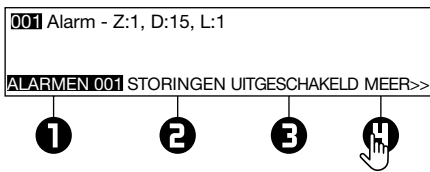

Nadat u op de knop (2) TESTS hebt gedrukt, wordt het volgende op het scherm weergegeven:

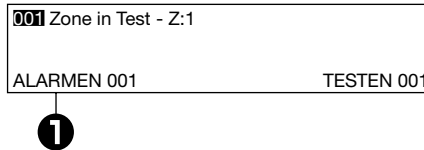

Om het TESTS-menu te verlaten, drukt u op de X-knop.

6.5. Visualisatie van waarschuwingsberichten

De waarschuwingmeldingen hebben een lage prioriteit. Als een van de hierboven beschreven gebeurtenissen aanwezig is en er actieve waarschuwingen zijn, zal het WAARSCHUWINGEN-menu knipperen samen met de tekst van de eerste waarschuwing melding die is opgetreden. Er is geen LED-indicatie op het frontpaneel.

Voorbeeld:

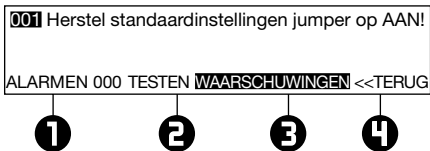

De gebruiker kan ook extra informatie bekijken voor elke waarschuwing melding. Om dit te doen, blader door de waarschuwing meldingen met de omhoog/omlaag-knoppen (het nummer van het geselecteerde evenement knippert) en druk vervolgens op de V-knop. Het scherm toont informatie zoals het lusnummer (L:), zonenummer (Z:), het adres en de naam van het apparaat (D:), en het paneelnummer. Onderaan het scherm worden de datum en tijd van die waarschuwing gebeurtenis weergegeven. Let op: de extra informatie varieert afhankelijk van het type waarschuwing gebeurtenis.

***OPMERKING:** Als het apparaat dat een waarschuwing melding genereert een in-/uitgang module is, wordt het nummer van de geactiveerde in-/uitgang weergegeven na het adres van de module. Bijvoorbeeld, in sommige gevallen kan het scherm weergegeven: "Lusapparaat Ingang Actief - L:1; Z:1; D:3.1", waarbij D:3.1 staat voor Apparaadadres 3, ingang 1. De naam van de ingang wordt aan het einde van het bericht weergegeven (sectie 7.4.6).

Bij actieve gebeurtenissen met een hogere prioriteit kunt u de waarschuwingen toch bekijken door op de knop (4) MEER>> – (3) WAARSCHUWING-menu te drukken. De visualisatie procedure is hetzelfde als beschreven in sectie 6.1. Het totale aantal waarschuwingen wordt rechtsonder op het scherm weergegeven. Gebruik de knop (1) om terug te keren naar het ALARMEN-menu en de eventuele alarm meldingen te bekijken.

Om de WAARSCHUWINGEN te bekijken, zelfs als er andere gebeurtenissen met een hogere prioriteit in het systeem zijn:

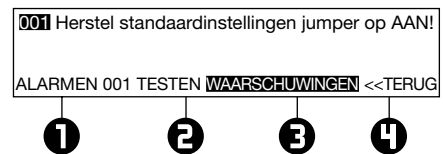
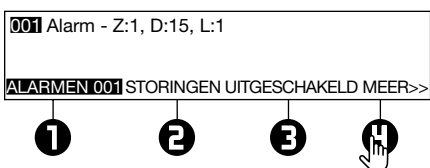

Nadat u op de knop (3) WAARSCHUWINGEN hebt gedrukt, wordt het volgende op het scherm weergegeven:



Om het WAARSCHUWINGEN-menu te verlaten, drukt u op de X-knop.

OPMERKING: Als u parameters programmeert met Toegangs niveau 2 (Onderhoud) of Toegangs niveau 3 (Installateur) en er treedt een alarm of storing op, zal het paneel automatisch een lijst met de geactiveerde gebeurtenissen tonen. Nadat u ze heeft bekeken, kunt u met één druk op de X-knop terugkeren naar de programmeermodus.

6.6. Het interne zoemer stilzetten

De interne zoemer van het 41CPE212-paneel gaat af bij een alarm of storing in het systeem. De knop “Zoemer dempen” is beschikbaar en werkt op elk toegangsniveau.

Om de interne zoemer te dempen, drukt u op de -knop.

6.7. De sirenes stilzetten

De knop “Sirene dempen” is beschikbaar bij toegangsniveaus 2 en 3.

Om de sirenes te dempen, voert u de volgende volgorde in:



Onderhoudscode – 2222

Instalateurscode – 3333



De LED ‘Sirene dempen’ direct naast de knop zal oplichten.

Om het paneel terug te zetten naar de normale bedrijfsmodus, drukt u op de RESET-knop.

6.8. Evacuatie activeren

Het ontruimingscommando is beschikbaar op elk toegangsniveau, maar volgt deze specifieke voorwaarden:

- **Toegangsniveau 1:** Ontruiming kan alleen worden geactiveerd nadat een detector een alarmsituatie heeft gegenereerd. Als de gebruiker op de Ontruimingsknop drukt terwijl het paneel in ruststand staat, zal het paneel zelf om een inlog vragen met een hoger toegangsniveau.
- **Toegangsniveaus 2 en 3:** Ontruiming kan onder alle omstandigheden worden geactiveerd door op de ONTRUIMEN-knop te drukken.

Opmerking: Met het 41CPE212NL-paneel kunt u het ONTRUIMEN-commando geven via de sectie ONTRUIMINGSALARM – zie de beschrijving van de functies van de knoppen in sectie 2.2.1 – 7.

6.9. Het paneel resetten

Het RESET-commando is beschikbaar bij toegangsniveaus 2 en 3. De RESET-functie herstelt de status van het paneel, zodat het terugkeert naar de normale bedrijfsconditie. Doe dit alleen nadat u het apparaat dat het alarm of de storing heeft veroorzaakt, heeft hersteld.

Om het paneel te resetten, voert u de volgende volgorde in:

Onderhoudscode – 2222

Instalateurscode – 3333



Na het RESET-commando worden alle zones die in test zijn gezet en alle uitschakelingen gewist. De geprogrammeerde vertragingen worden niet gewist

6.10. Indicatie-test

De indicatietest kan op elk moment worden gestart, ongeacht het toegangsniveau. De algemene test stelt de gebruiker in staat om de correcte werking van de LED-indicatie op het frontpaneel, het geluidssignaal van de interne zoemer en de weergave op het LCD-scherm te controleren.

Om de algemene test te starten, drukt u op de  knop – alle LED's moeten gaan branden en de interne zoemer begint te piepen. Op het LCD-module wordt elke positie weergegeven met 5x8 stippen. Het paneel verlaat automatisch de algemene testmodus na 6 seconden. De algemene test kan ook worden gestopt door op dezelfde knop te drukken.

7. Beschrijving van de programmeermenu's

De programmeermenu's zijn toegankelijk met toegangsniveau 2 (Onderhoud) en niveau 3 (Installateur).

Met niveau 2 kan de gebruiker slechts gedeeltelijk parameters programmeren en zijn sommige waarden alleen ter inzage beschikbaar. Met niveau 3 kan de gebruiker elke instelling volledig programmeren en het paneel terugzetten naar de fabrieksinstellingen, inclusief toegangscodes. Voor meer details zie de beschrijvingen in sectie 5.2 over de rechten en beperkingen voor elk toegangsniveau.

De navigatieknoppen hebben de volgende functionaliteit:

Toets	Functies
✓	Menu-invoer; Bevestiging van ingevoerde parameters en instellingen.
✗	Annulering van ingevoerde parameters en instellingen; Stap terug in de menustructuur.
⬆	Scrollen tussen menu's; Waarden verhogen; Tekst invoeren.
⬇	Scrollen tussen menu's; Waarden verlagen; Tekst invoeren.
⬆ ⬇	Wijzigen van de bewerkingsvelden.
1 2 3 4	Cijferknoppen – invoeren van wachtwoordcodes; Submenu's betreden/verlaten in programmeermodi; Opties instellen.

7.1. Menu geschiedenislogboek bekijken

Dit menu stelt de installateur in staat om de systeemevenementen die in het geheugenlogbestand van het paneel zijn opgeslagen te bekijken en af te drukken. De capaciteit van het geheugenlogbestand van het paneel is 10.000 gebeurtenissen. De installateur kan ook het volledige logbestand wissen of een lijst met gebeurtenissen op datum extraheren. De menu's zijn toegankelijk voor toegangsniveaus 2 en 3.

Na het openen van het menu toont het scherm:

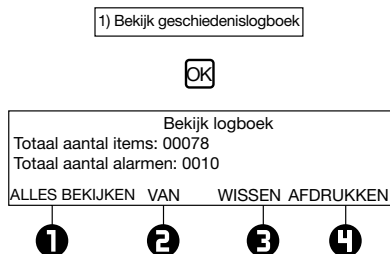

De volgende algemene informatie wordt weergegeven op de hoofdpagina van het menu LOGBOEK BEKIJKEN:

Totaal aantal items – Toont het totale aantal geregistreerde gebeurtenissen in het geheugenlogbestand.

Totaal aantal alarmen - Toont het totale aantal geregistreerde alarmgebeurtenissen.

Gebruik de functionele cijferknoppen om het betreffende submenu te openen.

7.1.1 WEERGAVE VAN DE VOLLEDIGE GEBEURTENISSELIJST

Druk op het hoofdscherm van het menu LOGBOEK BEKIJKEN op de knop **(1) ALLES BEKIJKEN**. Het laatste (nieuwste) evenement wordt op het scherm weergegeven. Gebruik de omhoog/omlaag knoppen om alle geregistreerde gebeurtenissen één voor één te bekijken, waarbij elke gebeurtenis wordt weergegeven met datum en tijd van optreden.

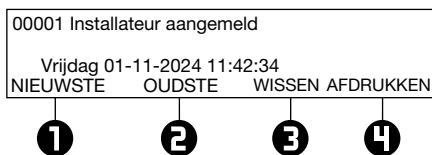

Druk op een functionele knop om het betreffende submenu te openen:

(1) NIEUWSTE. Toont het laatst geregistreerde evenement.

(2) OUDSTE. Toont het eerst geregistreerde evenement.

(3) WISSEN. Zie de beschrijving van sectie 7.1.3

(4) AFDRUKKEN. Zie de beschrijving van sectie 7.1.4

Om het menu LOGBOEK BEKIJKEN te verlaten, drukt u op de X-knop.

7.1.2 GEBEURTENISSEN FILTEREN OP DATUM

Druk op de hoofdpagina van het menu LOGBOEK BEKIJKEN op de knop **(2) VANAF**. In het submenu **VANAF** kan de installateur een lijst met gebeurtenissen op datum extraheren. Stel achtereenvolgens de dag, de maand en de laatste twee cijfers van het jaar in. Het bewerkte cijfer knippert. Scroll tussen de velden met de linker- en rechterpijlen.

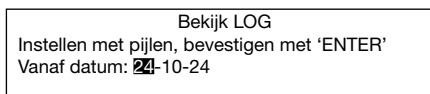

Voer in het veld **Vanaf datum** de gewenste datum in met behulp van de knoppen:

1. **OMHOOG-pijl** om de waarde te verhogen
2. **OMLAAG-pijl** om de waarde te verlagen
3. **LINKS / RECHTS pijlen** om het geselecteerde veld te wijzigen

Druk op de V-knop om het eerste evenement vanaf de geselecteerde datum weer te geven.

Om het menu LOGBOEK BEKIJKEN te verlaten, drukt u op de X-knop.

7.1.3 VERWIJDEREN VAN DE GEBEURTENISSEN IN HET LOG-BESTAND

Druk op de hoofdpagina van het menu VIEW LOG op de knop **(3) CLEAR**. In dit **CLEAR*** menu kan de installateur de volledige lijst met systeemevenementen verwijderen. Het scherm toont het totale aantal geregistreerde gebeurtenissen.

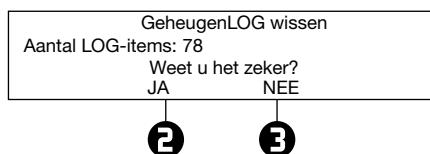

Het systeem zal om bevestiging vragen.

Om alle records in het LOG-bestand te verwijderen, drukt u op de knop **(2) YES**.

Om het VIEW LOG-menu te verlaten, drukt u op de X-knop of op de (3) NO-knop.

* **Opmerking:** Het submenu 'CLEAR' is niet beschikbaar op het onderhoudsniveau (2).

7.1.4 GEBEURTENISSEN AFDrukKEN

Let op: Om de systeemevenementen af te drukken, moet u de thermische printer aansluiten op de 'PRINTER'-aansluiting op de hoofdprintplaat. Controleer de printerverbinding voordat u dit menu opent!

Gebruik alleen de thermische printermodellen die door de fabrikant worden aanbevolen!

Druk op het hoofdscherm van het **VIEW LOG**-menu op de knop **(4) PRINT**. Er verschijnen twee extra submenu's voor de printerinstellingen.

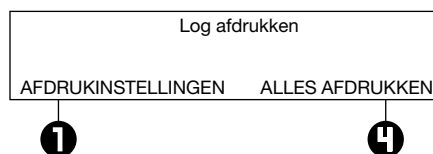

Gebruik de functietoetsen om te selecteren:

(1) PRINTINSTELLINGEN. Druk hierop om het submenu voor de printerinstellingen te openen – zie paragraaf 7.1.5.

(4) ALLES AFDRUKKEN. Druk hierop om direct alle geregistreerde gebeurtenissen in het LOG-bestand van het systeem af te drukken.

(Opmerking: Er moet een thermische printer zijn aangesloten op de PRINTER-aansluiting op de hoofdprintplaat. Zet de thermische printer aan voordat u op de knop PRINT ALL drukt.)

Druk op de V-knop om het afdrukken te starten. Het systeem zal om bevestiging vragen voordat het afdrukken begint.

7.1.5 AFDrukKINSTELLINGEN

Druk op het hoofdscherm van het PRINT LOG-menu op **(1) PRINT SETTINGS**. Het scherm toont de printerinstellingen.



(2) Druk op de knop om het gebruikte printertype te wijzigen of om te kiezen voor werking met een FAT/FBF- of een ESPA444-paneel (zie punt 2.8):

PRINTER: Kafka
PRINTER: Datecs (EP1000)
FAT/FBF
ESPA444
GEEN

Bevestig de wijzigingen door op de V-knop te drukken.

Om het menu LOGBOEK BEKIJKEN te verlaten, drukt u op de X-knop.

7.2. Zones-menu

Dit menu stelt de installateur in staat om de status van elke zone te bekijken en te wijzigen. In het **ZONES**-menu kan de installateur de zones testen en in- of uitschakelen. Het aantal instelbare zones is 48. Het menu is toegankelijk met toegangsniveaus 2 en 3.

Na het openen van het menu toont het scherm de huidige status van elke zone met de naam (indien benoemd). Het geselecteerde zonenummer zal knipperen.

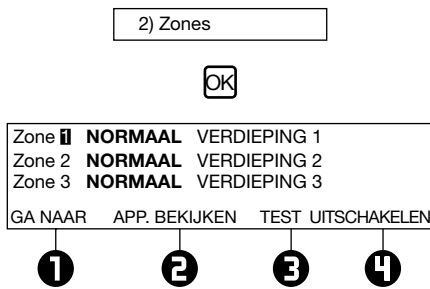

Beschrijving van de zonestatus:

- **NORMAAL** – De zone is in normale bedrijfsmodus.
- **UITGESCHAKELD** – De zone is uitgeschakeld. Zie paragraaf 7.2.3.
- **TEST** – De zone staat in testmodus. Zie paragraaf 7.2.2.
- **BRAND** – Een apparaat in de zone heeft een brandalarm gegenereerd.
- **VOORALARM** – De zone bevindt zich in de voorlopige alarmmodus. Zie de beschrijving voor de actiemodi '2DEVICES' en 'DOUBLE' – sectie 7.2.6.
- **STORING** – zone in een foutieve toestand – dit kan een verloren apparaat, een onderbroken circuit, enz. zijn.

7.2.1 ALGEMENE SUBMENU'S

Gebruik in het hoofdscherm van het **ZONES** menu de functietoetsen om direct naar **(1) GA NAAR** en **(2) APP. te gaan. BEKIJK** submenu's.

- **Submenu (1) GA NAAR.** Snelkoppeling om snel naar de gewenste zone te gaan. Nadat u op de knop heeft gedrukt, verschijnt het volgende op het scherm:

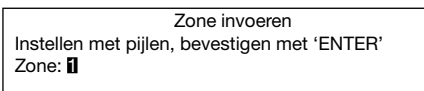

Gebruik de pijltjestoetsen omhoog en omlaag om het gewenste zonenummer te selecteren. Bevestig met de V-knop. Het paneel zal de gebruiker automatisch naar de geselecteerde zone doorsturen.

- **Submenu (2) APP. BEKIJKEN.** Dit submenu toont informatie over het totale aantal apparaten in de betreffende zone. Selecteer in het hoofdscherm van het **ZONES** menu een zonenummer en druk op knop (2). Er verschijnt een gedetailleerde lijst met adressen en namen van de betreffende apparaten. Het scherm toont ook informatie over het totale aantal apparaten in de geselecteerde zone, ongeacht hun huidige status.

Voorbeeld:

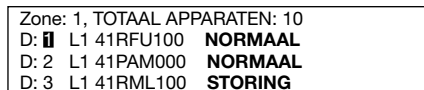

Gebruik de pijltjestoetsen om de lijst van alle aan de zone gekoppelde apparaten te bekijken. U kunt ook de status en instellingen van het apparaat bekijken door op de OK-knop te drukken.

Let op: Na het openen van het apparaatmenu is het mogelijk het gekoppelde zonenummer te wijzigen. Na bevestiging wordt het apparaat uit de lijst van de huidige zone verwijderd en automatisch naar de lijst van de nieuwe zone verplaatst.

Om terug te keren naar het hoofdscherm van het **ZONES**-menu, drukt u op de OK- of ESC-knop.

7.2.2 ZONES TESTEN

Selecteer in het hoofdscherm van het **ZONES** menu een zonenummer met de pijltjestoetsen omhoog en omlaag en druk op knop (3) TEST.

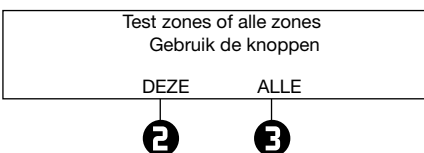

Het systeem vraagt om bevestiging of de test alleen voor het geselecteerde zonenummer (knop (2) DEZE) of voor alle zones in het systeem (knop (3) ALLE) moet worden uitgevoerd.

De status van de zone(s) wordt gewijzigd naar TEST-modus. De LED 'Test' brandt continu.

Tijdens de testmodus activeert de installateur detectoren in de zone (brengt warmte of rook aan op de branddetectoren en/of activeert de handmelders) om hun goede werking te controleren. Het paneel bevestigt het ontvangen van brandalarmmeldingen met korte geluidssignalen en het nummer van de geteste zone licht op. Let op: Tijdens het testen zullen bij zones 17-48 alleen de LED 'Test' oplichten!

Om de zonetest te stoppen, drukt u op de functietoets (3) 'STOP TEST' en selecteert u vervolgens knop (2) DEZE om de test in de huidige zone te stoppen of knop (3) ALLE om alle lopende zonetests te stoppen. De zone(s) keren terug naar de normale bedrijfsmodus.

Na het voltooiën van de zonetests, reset het paneel zoals beschreven in punt 6.9.

7.2.3 ZONES UITSCHAKELLEN

Selecteer vanuit het hoofdscherm van het ZONES-menu een zonenummer met de pijltjestoetsen omhoog en omlaag en druk op knop (4) UITSCHAKELLEN. De status van de zone wordt gewijzigd naar UITGESCHAKELD – het paneel volgt de status van de aangesloten apparaten in de zone niet meer en zal niet waarschuwen voor alarmen en storingen van deze apparaten. De LED 'Disable' brandt continu.

Om de zone in te schakelen, drukt u op knop (4) INSCHAKELLEN:



Let op: Als er op het moment van inschakelen van de zone geactiveerde apparaten op zijn aangesloten (brandalarm of storing), zal het paneel daar direct voor waarschuwen!

7.2.4 ZONEPARAMETERS PROGRAMMEREN

Let op: Het programmeren van zoneparameters is alleen mogelijk vanaf toegangsniveau 3!

Vanuit het hoofdscherm van het ZONES-menu kan de installateur extra parameters instellen voor elke zone in het systeem. Om zoneparameters in te stellen, selecteert u het nummer met de pijltjestoetsen omhoog/omlaag en drukt u op de OK-knop.

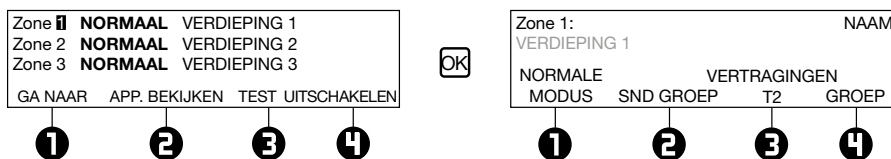

In het nieuwe subscherm kunt u eerst een naam van maximaal 40 tekens voor de zone invoeren. Gebruik de functietoetsen om de bedrijfsmodus (1), het nummer van een sirenegroep (2), vertragingen T2 (3) en een groepsnummer (4) in te stellen.

7.2.5 ZONANAAM

De installateur kan een specifieke naam voor de zone invoeren nadat hij het submenu voor zoneparameters heeft geopend. De naam mag maximaal 40 tekens lang zijn en wordt op de tweede regel ingevoerd. Gebruik de linker- en rechterpijlen om de cursor te verplaatsen. De symbolen (kleine en hoofdletters en tekens) worden ingesteld met de omhoog- en omlaagpijlen. Bevestig de ingevoerde naam met de OK-knop. Zie ook BIJLAGE B – Tabel voor tekst en symbolen die beschikbaar zijn voor zone- en apparaatsnamen.

7.2.6 ZONEBEDIENINGSMODI

Voor een zone kan één bedieningsmodus worden ingesteld: **NORMAAL / 2 APPARATEN/ DUBBEL**.

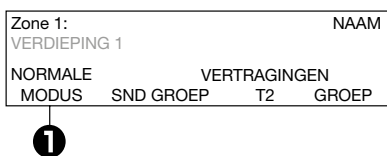

Elke keer dat op knop (1) MODUS wordt gedrukt, wordt de bedieningsmodus van de zone afwisselend gewijzigd: NORMAAL / 2 APPARATEN/ DUBBEL.

De ingestelde modus wordt bevestigd met de OK-knop.

- In de **NORMALE** modus genereert elke detectoractivatie binnen het systeem een alarmgebeurtenis voor de betreffende zone.
- In de **2 APPARATEN** modus genereert elke detectoractivatie binnen het systeem een VOORALARM voor de betreffende zone, maar wacht ook op de activatie van een andere detector uit dezelfde zone om een BRANDsignaal te genereren. Het RESET-commando schakelt de BRAND- en VOORALARM-gebeurtenissen uit. Als er binnen 5 minuten geen ander brandalarmsignaal van een andere detector in de zone is, wordt het BRANDalarm genegeerd. De werking van een zone in de 2 APPARATEN-actiemodus wordt hieronder in de voorbeelden getoond.
- In de **DUBBEL** modus genereert elke detectoractivatie binnen het systeem een VOORALARM voor de betreffende zone, maar wacht op een tweede brandsignaal van dezelfde detector om een BRANDsignaal te genereren. Het RESET-commando schakelt de BRAND- en VOORALARM-gebeurtenissen uit. Als er binnen 5 minuten geen ander brandalarmsignaal van dezelfde detector in de zone is, wordt het BRANDalarm genegeerd.

Voorbeelden van werking in 2 DEVICES-actiemodus:

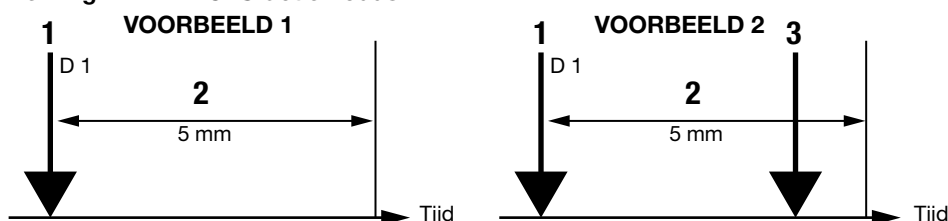

- Een inkomend alarmsignaal van Detector 1 en zone-reset;
- Wachten op een tweede alarmsignaal van een andere detector in de zone – Vooralarmmodus;
- Tweede alarmsignaal van Detector 2 in de zone.

Voorbeelden van de werking van de DUBBEL-actiemodus:

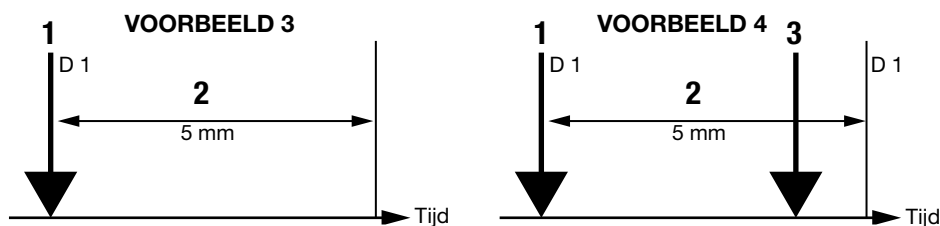

1. Een inkomend alarmsignaal van Detector 1 en zone-reset;
2. Wachten op een tweede alarmsignaal van dezelfde detector in de zone – Vooralarmmodus;
3. Tweede alarmsignaal van Detector 1 in de zone.

VOORBEELDEN 1, 3: In dit geval zal het brandmeldpaneel de sirenes en de signalering op het frontpaneel niet activeren omdat er tijdens tijdsinterval 2 geen tweede alarmsignaal wordt gegenereerd.

VOORBEELDEN 2, 4: In dit geval zal het brandmeldpaneel de sirenes en de signalering op het frontpaneel activeren omdat er tijdens tijdsinterval 2 twee alarmsignalen worden gegenereerd.

Na het RESETTEN van het paneel worden de gebeurtenissen BRAND en VOORALARM gewist en gaat de LED 'Algemeen Brand' uit.

7.2.7 PROGRAMMERING VAN SIRENEGROEPEN

Het groeperen van alle sirenes die aan één zone zijn gekoppeld in een gemeenschappelijke SND-groep is een optionele functie die een betere beheersing van het evacuatieproces bij een brandalarm mogelijk maakt. Elke zone kan worden gekoppeld aan maximaal drie extra SND-groepen (van andere zones). In geval van een brandalarm worden niet alleen de sirenes in de getroffen zone geactiveerd, maar ook die in de gekoppelde SND-groepen (A, B, C).

De installateur kan tot 48 afzonderlijke sirenegroepen configureren in een brandmeldsysteem met behulp van het 41CPE212-paneel. Voor een optimale systeemorganisatie wordt aanbevolen om de toewijzing van SND-groepen vooraf af te stemmen op de bijbehorende zonenummers.

Om extra sirenegroepen aan een specifieke zone toe te wijzen, drukt u op de **(2) SND GROEP**-knop. Hiermee opent u een nieuw scherm waar u Sirenegroepen A, B en C kunt configureren, waarbij u kunt kiezen uit een bereik van 1 tot 48. Gebruik de **Omhoog**- en **Omlaag**-pijlen om de groepsnummers aan te passen en de **Links**- en **Rechts**-pijlen om tussen de verschillende groepen te navigeren.

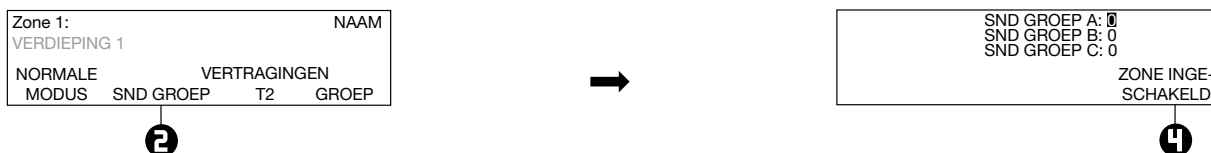

Om de werking van de **Zonemodus** voor de sirenes die aan een specifieke zone zijn gekoppeld te configureren, drukt u op **knop (4)**. Het zonenummer wordt toegewezen via het individuele programmeermenu van elk apparaat (zie paragraaf 7.3.6).

Elke druk op **knop (4)** schakelt de status om tussen **Ingeschakeld** en **Uitgeschakeld**. Wanneer de **Zonemodus is ingeschakeld**, zal een brandalarm in die zone niet alleen de sirenes in de toegewezen **SND-groepen A, B en C** activeren, maar ook de sirenes die direct aan de zone zelf zijn gekoppeld.

Omgekeerd, wanneer de **Zonemodus is uitgeschakeld**, worden bij een alarm alleen de sirenes geactiveerd die zijn toegewezen aan **SND-groepen A, B en C**, terwijl de zonesirenes inactief blijven – tenzij ze deel uitmaken van een **SND-groep** die voor die zone is ingesteld.

Als de **Zonemodus is uitgeschakeld** en er geen **SND-groepen** zijn toegewezen (ingesteld op "0"), zal er geen hoorbaar alarm zijn voor die zone bij een brandalarm.

Om de instellingen te bevestigen, drukt u op de **OK**-knop.

Voorbeeld: Kantoren A en B delen een gemeenschappelijke gang in een plattegrond van een gebouw. Alle aan de zones gekoppelde sirenes zijn ingedeeld in afzonderlijke SND-groepnummers.

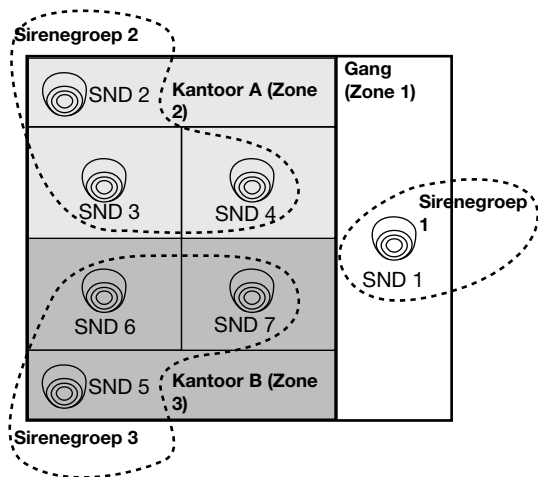

Zone nr	SND Groepsnr (voor een sirene)	Sirene nr	Paneelinstellingen (SND GROEP menu)
1	1	SND 1	SND GROEP A: 2 SND GROEP B: 3 SND GROEP C: 0
2	2	SND 2 SND 3 SND 4	SND GROEP A: 1 SND GROEP B: 3 SND GROEP C: 0
3	3	SND 5 SND 6 SND 7	SND GROEP A: 1 SND GROEP B: 2 SND GROEP C: 0

In geval van een brandalarm in Zone 1 worden de sirenes in Zone 2 en 3 ook geactiveerd wanneer de zonale activatiemodus is ingeschakeld en de twee andere SND Groepsnummers zijn ingesteld in het SND GROEP Menu (voor Zone 1). Hetzelfde geldt voor Zones 2 en 3.

Het wordt aanbevolen om de SND Groepen vooraf in te delen en de sirenes aan de respectievelijke zonenummers te koppelen – zie ook punt 7.3.6.

Opmerking: De gebruikte nummers voor SND Groepen en Zones in het voorbeeld zijn ter illustratie. Het is niet vereist dat de nummers van SND Groepen en Zones overeenkomen. Deze aanpak wordt gebruikt om het voorbeeld duidelijker te maken.

7.2.8 PROGRAMMEREN VAN VERTRAGINGEN T2

T2 staat voor tijden voor individuele vertragingen voor het activeren van de FIRE, SND1, SND2 uitgangen (printplaat van het paneel), en ook voor de RELAIS-uitgangen 1-4 bij het instellen van specifieke activeringsgebeurtenissen voor een zonenummer. Zie voor details ook BIJLAGE D – “Twee stappen van alarmering” algoritme.

Om het submenu voor het instellen van VERTRAGINGEN T2 te openen, drukt u op knop (3) DELAY T2 vanaf het programmeerscherm voor zoneparameters.

Zone 1: NAAM
VERDIEPING 1

NORMALE VERTRAGINGEN
MODUS SND GROEP T2 GROEP



Voer vertragingen in
Instellen met pijlen, bevestigen met 'ENTER'

SIRENES: 060 s
BRANDWEER: 060 s



- Stel in het veld **SIRENES** de tijdsvertraging in voor het activeren van de uitgangen van de sirenes (SND1 en SND2). De tijdsvertraging kan variëren van 0 tot 540 seconden.
- Stel in het veld **BRANDWEER** de tijdsvertraging in voor het activeren van de FIRE-uitgang, evenals voor de RELAIS-uitgangen (voor specifieke activeringsgebeurtenissen voor een zonenummer). De tijdsvertraging kan variëren van 0 tot 540 seconden.

Bij activering van meer dan één zone worden de uitgangen geactiveerd volgens de zone met de kortste vertraging. Standaard is een tijdsvertraging T2 van 60 seconden ingesteld. De te bewerken waarde knippert. Stel de tijdsvertragingen in met de navigatieknoppen: omhoog (verhogen) en omlaag (verlagen) pijlen om de waarde te wijzigen, en links en rechts pijlen om tussen de velden te bewegen. De ingestelde tijdsvertragingen T2 worden bevestigd met de OK-knop.

7.2.9 ZONES IN GROEPEN INDELEN

De zones in het 41CPE212 adresseerbare brandmeldpaneel kunnen worden ingedeeld in aparte groepen voor een efficiëntere werking. Elke zone kan aan **maximaal drie verschillende groepen** binnen het systeem worden toegewezen. Om een goed gestructureerde installatie te garanderen, wordt aanbevolen de **Zonegroepen** vooraf te plannen volgens de organisatie van het systeem.

Het paneel staat een **maximum van 48 groepen** toe, en standaard zijn alle zones niet toegewezen, wat betekent dat hun groepsnummer is ingesteld op "0".

Om het **submenu voor groepsinstellingen** te openen, navigeert u naar het **programmeerscherm voor zoneparameters** en drukt u op **knop (4) GROEP**.

Zone 1: NAAM
VERDIEPING 1

NORMALE VERTRAGINGEN
MODUS SND GROEP T2 GROEP



Instellen met pijlen, bevestigen met 'ENTER'

KIES GROEP A: 0
KIES GROEP B: 0
KIES GROEP C: 0



Eenmaal binnen vindt u de velden met het label **KIES GROEP A/B/C**, waar u een groepsnummer kunt toewijzen van **1 tot 48**. Om de waarden te wijzigen, gebruikt u de **Omhoog** pijl om het groepsnummer te verhogen en de **Omlaag** pijl om te verlagen.

Met de **Links** en **Rechts** pijlen kunt u tussen de velden navigeren. Nadat de gewenste instellingen zijn toegepast, bevestigt u deze door op de **OK** knop te drukken.

Om af te sluiten en terug te keren naar het **ZONES** menu, drukt u op de **ESC** knop.

7.3. Instellingsmenu's apparaten

Het menu **Apparaatinstellingen** is bedoeld voor installateurs met **Toegangs niveau 3**, waarmee zij de status van elk apparaat in het systeem kunnen **bekijken en wijzigen**. Het **41CPE212** paneel ondersteunt tot **250 apparaten per lus**, of **500 apparaten** bij gebruik van een **tweede lus**.

In dit menu kunnen installateurs **nieuw gedetecteerde apparaten opslaan**, bestaande apparaten **verwijderen** of **uitschakelen**, en **device-specifieke parameters** aanpassen op basis van hun type.

Vanaf het **hoofdscherm** van het menu Apparaatinstellingen kunnen gebruikers **gedetailleerde informatie** bekijken over elk apparaat dat momenteel op het systeem is aangesloten, zodat volledige zichtbaarheid en controle over de configuratie wordt gegarandeerd.

Voorbeeld van het scherm na het openen van het menu

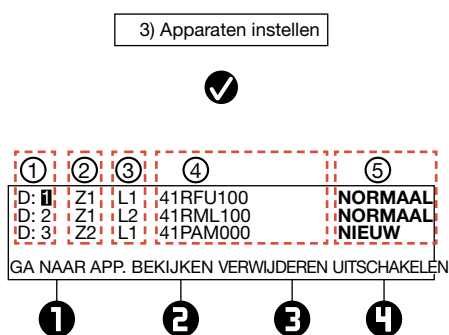

Het scherm is verdeeld in de volgende secties:

1. Adres van het apparaat.
2. Aangesloten zonenummer.
3. Lusnummer.
4. Systeemnaam van het apparaat volgens het type.
5. De huidige status van het apparaat:
 - **NIEUW** – Het apparaat is nieuw in het systeem. Om het op te slaan, druk op knop (3) OPSLAAN – zie punt 7.3.2.
 - **NORMAAL** – Het apparaat werkt in de normale bedrijfsmodus.
 - **STORING** – Het apparaat reageert niet. Om het te verwijderen, druk op (3) VERWIJDEREN – zie punt 7.3.3.
 - **TYPEFOUT** – Het type van het apparaat is anders dan het eerder opgeslagen type. Het type van het apparaat kan snel worden hersteld door op de (3) HERSTEL-knop te drukken – zie punt 7.3.5.
 - **UITGESCHAKELD** – Het apparaat is uitgeschakeld.
 - **BRAND** – Het apparaat staat in brandmodus.
 - **GEEN** – Geen apparaat op het adres.

Het adresnummer van het apparaat dat momenteel wordt bewerkt, knippert. Extra submenu's zijn beschikbaar via de functionele cijfertoetsen.

7.3.1 SUBMENU'S VOOR ALGEMENE INSTELLINGEN

Gebruik vanaf het hoofdscherm van het menu APPARATENINSTELLINGEN de functietoetsen voor submenu's: (1) GA NAAR en (2) APP. BEKIJKEN.

Submenu (1) GA NAAR biedt snelle toegang tot een apparaatadres in het betreffende lusnummer. De waarde die momenteel bewerkbaar is, knippert. Gebruik de pijlen omhoog en omlaag om het apparaatadres te selecteren. Gebruik de pijlen naar links en rechts om tussen de bewerkbare velden te wisselen. Bevestig met de OK-knop.

Submenu (2) APP. BEKIJKEN stelt de installateur in staat het totale aantal apparaten aangesloten op Lus 1 of Lus 2 te controleren – het lusnummer waarop het geselecteerde apparaat momenteel is aangesloten. U keert terug naar het hoofdscherm van het menu APPARATENINSTELLINGEN door op de OK- of ESC-knop te drukken.

7.3.2 OPSLAAN VAN NIEUW GEVONDEN APPARATEN

De LOGIFIRE 2 Loop Expander herkent automatisch de typen apparaten in de lus. Wanneer er nieuwe apparaten in de systeemconfiguratie worden gevonden (Lus 1 of Lus 2), toont het paneel het bericht "Nieuwe lusapparaten gevonden", gevolgd door informatie over het totale aantal nieuwe apparaten en het lusnummer.

De nieuw gevonden apparaten in het systeem worden weergegeven met een foutmelding op het hoofdscherm en een pulserend geluidssignaal. U kunt de zoemer dempen door op de knop 'ZOEMER DEMPEN' te drukken. Ga vervolgens naar het installatiemenu en selecteer '3. Menu Apparateninstellingen'. Druk op de V-knop en volg de onderstaande structuur.

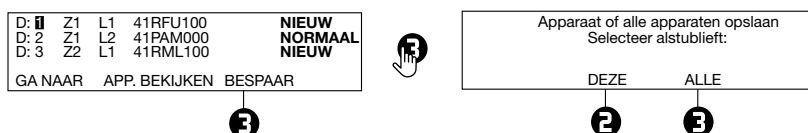

Om de nieuw gevonden apparaten op te slaan, drukt u op de (3) OPSLAAN-knop. Het paneel vraagt of u alleen het geselecteerde apparaat wilt opslaan (knop (2) DEZE) of alle nieuw gevonden apparaten (knop (3) ALLE) in het betreffende

lusnummer. De terugkeer naar het hoofdscherm APPARATENINSTELLINGEN gebeurt automatisch, omdat de opgeslagen apparaten in de normale bedrijfsmodus staan.

Als het geselecteerde apparaat bijvoorbeeld is aangesloten op Lus 1, worden bij het indrukken van de knop (3) ALLE alle nieuw gevonden apparaten die op Lus 1 zijn aangesloten opgeslagen in de systeemconfiguratie. Om alle nieuw gevonden apparaten die op Lus 2 zijn aangesloten in de systeemconfiguratie op te slaan, moet de installateur een nieuw apparaat in Lus 2 selecteren en op knop (3) ALLE drukken. Snel schakelen tussen Lus 1 en Lus 2 kan met knop (1) GA NAAR.

BELANGRIJK: Het paneel slaat de nieuw gevonden apparaten automatisch op vrije seriële adressen op. Andere vormen van adressering of het wijzigen van het huidige ingestelde adres worden beschreven in punt 7.4.

7.3.3 APPARATEN VERWIJDEREN

Elk lusapparaat kan worden verwijderd uit de systeemconfiguratie (Lus 1 of Lus 2) in het menu APPARATENINSTELLINGEN. Om één of alle apparaten uit de betreffende lusconfiguratie te verwijderen, selecteert u het adres van het apparaat met de pijlen omhoog/omlaag en drukt u op knop (3) VERWIJDEREN.

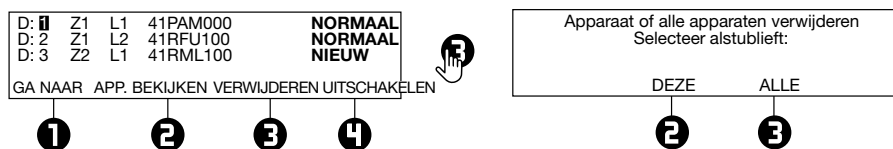

Het paneel vraagt of u alleen het geselecteerde apparaat wilt verwijderen (knop (2) DEZE) of alle aanwezige apparaten (knop (3) ALLE) in het betreffende lusnummer. De terugkeer naar het hoofdscherm APPARATENINSTELLINGEN gebeurt automatisch.

Als het geselecteerde apparaat bijvoorbeeld is aangesloten op Lus 1, worden bij het indrukken van de knop (3) ALLE alle aanwezige apparaten die op Lus 1 zijn aangesloten verwijderd (gewist) uit de systeemconfiguratie.

Om alle aanwezige apparaten die op Lus 2 zijn aangesloten uit de systeemconfiguratie te verwijderen, moet de installateur een apparaat in Lus 2 selecteren en op knop (3) ALLE drukken. Snel schakelen tussen Lus 1 en Lus 2 kan met knop (1) GA NAAR.

Opmerking: Als na het verwijderen de verwijderde apparaten nog fysiek op het systeem zijn aangesloten, zal het paneel deze opnieuw vinden en waarschuwen met foutmeldingen "Nieuwe lusapparaten gevonden". Om dit te voorkomen, wordt aanbevolen het apparaat eerst los te koppelen van het systeem en het daarna uit het menu APPARATENINSTELLINGEN te verwijderen.

7.3.4 APPARATEN UITSCHAKELEN

Elk lusapparaat kan worden uitgeschakeld, aangezien het paneel de werking van het uitgeschakelde apparaat niet zal volgen en niet zal reageren op brand- of storingsmeldingen ervan. De LED 'Uitschakelen' op het frontpaneel brandt.

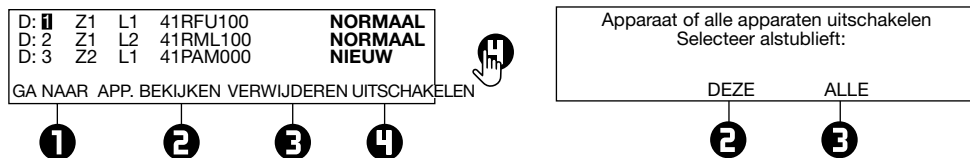

Het paneel zal vragen of u alleen het geselecteerde apparaat wilt uitschakelen (knop (2) DIT) of alle aanwezige apparaten (knop (3) ALLE) bij het betreffende lusnummer. De terugkeer naar het hoofdscherm APPARATENINSTELLINGEN gebeurt automatisch, waarbij de uitgeschakelde apparaten worden weergegeven met de status UITGESCHAKELD.

Let op: Het uitschakelen van de sirenes in het systeem is niet in overeenstemming met norm EN 54-2!

Bijvoorbeeld, als het geselecteerde apparaat is aangesloten op Lus 1, worden bij het indrukken van knop (3) ALLE alle aanwezige apparaten die op Lus 1 zijn aangesloten uitgeschakeld in de systeemconfiguratie. Om in de systeemconfiguratie alle aanwezige apparaten die op Lus 2 zijn aangesloten uit te schakelen, moet de installateur een apparaat in Lus 2 selecteren en op knop (3) ALLE drukken. Snel schakelen tussen Lus 1 en Lus 2 kan met knop (1) GA NAAR.

Om het apparaat weer in te schakelen, selecteert u het adres en drukt u op de actieve knop (4) INSCHAKELEN.

Opmerking: Als het apparaat op het moment van inschakelen in brandalarmmodus staat (het brandalarm werd eerder gegenereerd, toen het apparaat nog uitgeschakeld was), zal het paneel onmiddellijk waarschuwen voor de brandalarmsituatie!

7.3.5 CORRIGEREN VAN APPARATEN MET VERKEERD TYPE

Wanneer een apparaat fysiek wordt vervangen in de systeemconfiguratie door een ander type apparaat, zal het paneel zijn status wijzigen naar TYPEFOUT. De installateur kan dit snel corrigeren met de knop (3) CORRIGEREN, aangezien de naam en het zonenummer voor het nieuwe apparaat worden opgeslagen.

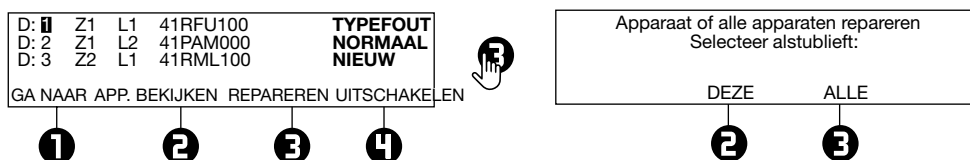

Selecteer vanuit het hoofdscherm van het menu APPARATENINSTELLINGEN het apparaatadres met de status TYPEFOUT en druk op de knop (3) CORRIGEREN. Het paneel zal vragen of u alleen het type van het geselecteerde apparaat wilt corrigeren (knop (2) DIT) of van alle apparaten met een verkeerd type (knop (3) ALLE) bij het betreffende lusnummer. De terugkeer naar het hoofdscherm APPARATENINSTELLINGEN gebeurt automatisch, waarbij de gecorrigeerde apparaten worden weergegeven met de status NORMAAL.

7.3.6 PROGRAMMEREN VAN APPARAATPARAMETERS

Let op: Het programmeren van apparaattypenparameters is alleen mogelijk vanaf toegangslevel 3!

Het 41CPE212 adresseerbare brandmeldpaneel werkt met een volledig assortiment adresseerbare detectoren, handmelders, sirenes en modules die werken met het Comelit-communicatieprotocol. Afhankelijk van het type apparaat zijn de instelparameters verschillend. Gebruik de onderstaande beschrijvingen om de apparaten in uw systeemconfiguratie in te stellen.

Om parameters van een apparaat in te stellen, gaat u naar het adresnummer in het menu APPARATENINSTELLINGEN (het bewerkbare adresnummer knippert) en drukt u op de OK-knop.

Opmerking: U kunt de apparaatinstellingen ook uitvoeren voor NIEUWE en UITGESCHAKELDE apparaten.

Sommige parameters zijn gemeenschappelijk voor alle apparaattypen en worden op dezelfde manier ingesteld:

- **Koppeling aan een zonenumber.** De eerste bewerkbare parameter is het instellen van het zonenumber voor dit apparaat. Gebruik de pijlen omhoog en omlaag om het zonenumber in te stellen volgens uw specifieke systeemconfiguratie. Standaard zijn alle apparaten gekoppeld aan Zone 1.
- **Invoeren van een specifieke naam.** De installateur kan voor elk apparaat een specifieke naam invoeren. De naam mag maximaal 40 tekens lang zijn en wordt op de tweede regel ingevoerd. Gebruik de linker- en rechterpijlen om de cursor te verplaatsen. De symbolen (kleine en hoofdletters en tekens) worden ingesteld met de omhoog- en omlaagpijlen. Bevestig de ingevoerde naam met de OK-knop. Zie ook BIJLAGE B.

Twee speciale knoppen zijn geïmplementeerd in de instelmenu's van de adresseerbare apparaten:

- **Knop AAN/UIT DRAAIEN** – Met deze knop kan de installateur handmatig de LED van een apparaat inschakelen (of het geluid van een Comelit adresseerbare sirene) bij het controleren van de installatieplaats of het controleren op dubbele adressen in het systeem. Wanneer de **AAN**-stand is ingesteld, brandt de LED van het apparaat permanent rood (adresseerbare sirenes worden geactiveerd). Na het verlaten van het apparaatinstellingenmenu schakelt de knop automatisch naar **UIT** en is de LED van het apparaat ook uit.
- **Knop AAN/UIT LED KNIPPEREN** – Met deze knop kan de installateur de LED-indicatie in- of uitschakelen die de communicatie tussen het paneel en het betreffende apparaat aangeeft. Wanneer de **AAN**-stand is ingesteld, begint de LED van het apparaat elke 10 seconden te knipperen in de normale bedrijfsmodus.
- **ID-nummer** - In het instelmenu van elk apparaat is een systeem-ID-veld geïntroduceerd met een uniek 10-cijferig nummer – het ID-nummer van het apparaat voor identificatie in de systeemconfiguratie.

Gebruik de functionele cijfertoetsen om de respectieve submenu's te openen volgens het type van het geselecteerde apparaat.

41RFU100 / 41RFU000 – Optische rookmelder met isolator

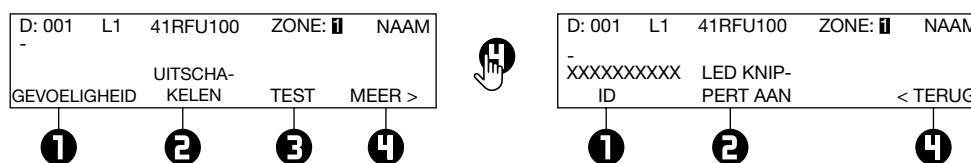

Gebruik de functietoetsen om de volgende gespecialiseerde parameters in te stellen:

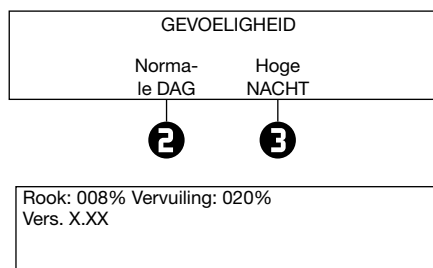

(1) GEVOELIGHEID. – Druk op de knop om het submenu te openen voor het instellen van het gevoeligheidsniveau van de rookkamer voor DAG- en NACHT-alarmmodus.

Gebruik de functietoetsen (2) DAG en (3) NACHT om het gevoeligheidsniveau te selecteren: Normaal/ Midden/ Laag/ Hoog. Alle ingestelde gevoeligheidsniveaus worden bevestigd met de V-knop.

(3) TEST – Druk op de knop om naar een nieuw scherm te gaan voor het controleren van de volgende actuele parameters:

- **ROOK:** Toont in procenten het huidige rookniveau in de rookkamer van de melder.
- **VERVUILING:** Toont in procenten het huidige vervuilingniveau in de rookkamer van de melder.
- **Vers.:** Toont de softwareversie van de melder. Gebruik ESC om af te sluiten.

Druk op knop (4) MEER om toegang te krijgen tot andere gespecialiseerde parameters.

(3) APPARAATGROEP – Druk op de knop om een submenu te openen voor het instellen van een APPARAATGROEP voor het

aansturen van een LED-afstandsindicator. In een apparaatgroep kunnen één of meer andere melders worden opgenomen voor het aansturen van één enkele afstandsindicator. Deze optie wordt RI-besturing genoemd.

Met de RI-besturingsoptie kan de installateur één LED-afstandsindicator gebruiken voor maximaal 100 afzonderlijke melders zonder extra bekabeling te gebruiken. De installateur moet een groepsnummer instellen voor de melder die fysiek is verbonden met de afstandsindicator (RI) en vervolgens andere melders uit de lus aan diezelfde groep koppelen. Zo kan elke melder die aan de groep is gekoppeld bij een brandalarm de afstandsindicator activeren, ook al is deze er niet fysiek mee verbonden.

Opmerking: De RI-uitgang is gemarkeerd op de voetstukken, gebruikt voor de installatie van melders en sirenes, als: aansluiting "4" op de 41RBX020; Raadpleeg voor details over hardwareaansluiting en installatie de installatiehandleidingen van voetstukken en melders.

Gebruik in het submenu APPARAATGROEP knop (4) RI UIT om een groepsnummer (van 1 tot 100) in te stellen voor een melder met aangesloten RI.

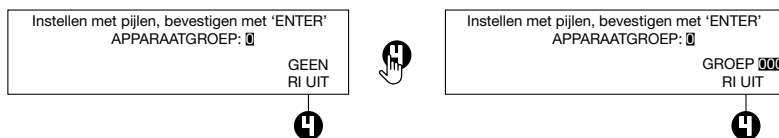

(4) RI UIT – Elke keer dat u op de knop drukt, verandert de status afwisselend:

- **GEEN** – De werking van de RI-uitgang van de melder wordt niet aangestuurd (geactiveerd) vanuit de ingestelde apparaatgroep. Dat betekent dat als een afstandsindicator is aangesloten op de uitgang van de melder, deze individueel zal werken – hij wordt alleen geactiveerd door de melder(s) waarmee hij fysiek is verbonden. Gebruik deze instelling ook in gevallen waarin er geen RI is aangesloten op de uitgang van de melder.
- **GROEP** – Stel een groepsnummer in voor een melder met fysiek aangesloten RI op zijn standaardvoet. Het veld voor het invoeren van een groepsnummer begint te knipperen samen met het numerieke veld voor APPARAATGROEP. Gebruik de pijltjestoetsen "Omhoog" en "Omlaag" om een groepsnummer in te stellen. De cijfers in beide numerieke velden veranderen gelijktijdig en tonen hetzelfde groepsnummer. Wanneer de optie RI UIT is ingeschakeld, is het veld APPARAATGROEP niet bewerkbaar.

APPARAATGROEP – Dit is een veld voor het invoeren van een groepsnummer (van 1 tot 100) voor de melder. In geval van brandalarm zal de melder de RI voor dat groepsnummer activeren. Stel "0" in als er geen apparaatgroep voor RI-besturing van toepassing is of vereist is voor de melder.

Alle instellingen worden bevestigd met de V-knop. U keert terug naar het hoofdscherm door op de X-knop te drukken.

Voorbeeld: Kamers 10 en 11 zijn aparte appartementen in een hotel. Alle melders die in Kamer 10 zijn geïnstalleerd, zijn gekoppeld aan Apparaatgroep 10 en kunnen allemaal de Afstandsindicator activeren die alleen fysiek is verbonden met Melder 1.

Alle melders die in Kamer 11 zijn geïnstalleerd, zijn gekoppeld aan Apparaatgroep 11 en kunnen allemaal de Afstandsindicator activeren die alleen fysiek is verbonden met Melder 6.

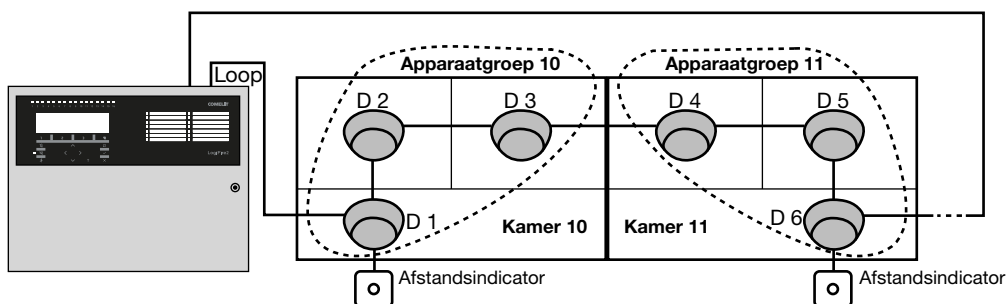

Apparaatgroep nr.	Melders nr.	Paneelinstellingen (menu APPARAATGROEP)		
10	D 1	D 1:	D 2:	D 3:
	D 2	Apparaatgroep: 10	Apparaatgroep: 10	Apparaatgroep: 10
	D 3	RI UIT: Groep 010	RI UIT: GEEN	RI UIT: GEEN
11	D 4	D 4:	D 5:	D 6:
	D 5	Apparaatgroep: 11	Apparaatgroep: 11	Apparaatgroep: 11
	D 6	RI UIT: GEEN	RI UIT: GEEN	RI UIT: Groep 011

41RCS100 / 41RCS000 – Warmtedetector met isolator

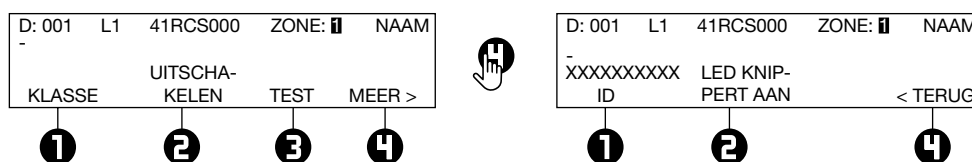

Gebruik de functietoetsen om de volgende gespecialiseerde parameters in te stellen:

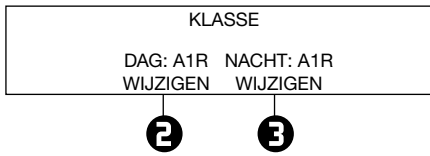

(1) KLASSE* – Druk op de knop om het submenu te openen voor het instellen van de klasse voor DAG- en NACHT-alarmmodus. Gebruik de functietoetsen (2) en (3) om de klasse te selecteren: A1R/ A2S/ BS. De geselecteerde klasse wordt bevestigd met de V-knop.

* *Categorie (volgens EN 54-5:2017+A1:2018)*

(3) TEST - Druk op de knop om een nieuw scherm te openen voor het controleren van de volgende actuele parameters:

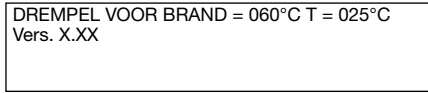

- **DREMPEL VOOR BRAND** – Toont de bedrijfstemperatuur van de detector, in graden Celsius (afhankelijk van de ingestelde klasse).
- **T** – Toont de huidige temperatuur in de ruimte, in graden Celsius.
- **Vers.:** Toont de softwareversie van de detector.

Druk op knop (4) MEER om toegang te krijgen tot andere gespecialiseerde parameters. Druk op knop (3) APPARAATGROEP als u het groepsnummer wilt instellen en voor RI-besturing. De RI-besturingsoptie wordt in detail beschreven in de menu's voor 41RFU100.

U keert terug naar het hoofdscherm door op de ESC-knop te drukken.

41RML100 / 41RML000 – Gecombineerde optisch-rook- en warmtedetector met isolator

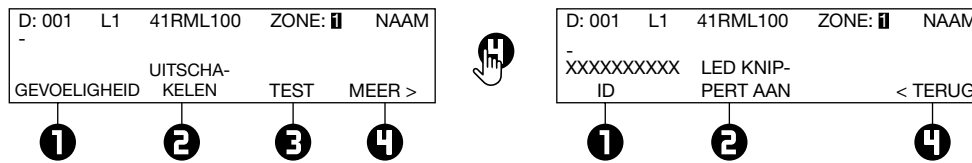

(1) GEVOELIGHEID. – Druk op de knop om toegang te krijgen tot de volgende extra instelmenu's:

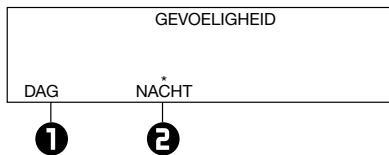

- (1) – DAG-modusinstellingen. Ga naar binnen om de parameters voor de DAG-bedrijfsmodus in te stellen.
 - (2) – NACHT-modusinstellingen. Ga naar binnen om de parameters voor de NACHT-bedrijfsmodus in te stellen.
- De huidige ingestelde bedrijfsmodus wordt weergegeven met een asterisk erboven.

De instellingen in de submenu's voor DAG- en NACHT-bedrijfsmodi zijn hetzelfde.

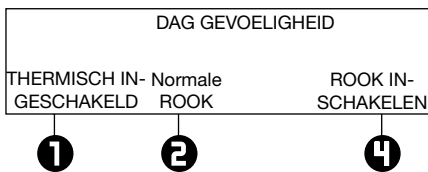

- (1) – Inschakelen/uitschakelen van het thermische deel van de detector. Elke keer dat op de knop wordt gedrukt, wordt het parameter afwisselend gewijzigd.
- (2) – Instellen van de gevoeligheid van het rookgedeelte: Normaal/ Gemiddeld/ Laag/ Hoog. Druk op de knop totdat het gewenste gevoeligheidsniveau is bereikt.
- (4) – Inschakelen/uitschakelen van het rookgedeelte van de detector. Elke keer dat op de knop wordt gedrukt, wordt het parameter afwisselend gewijzigd.

Druk op de V-knop om de instellingen op te slaan. Druk vervolgens op de V- of X-knop om terug te keren naar het hoofdinstellingsvenster voor 41RML100.

(3) TEST – Druk op de knop om een nieuw scherm te openen voor het controleren van de volgende actuele parameters:

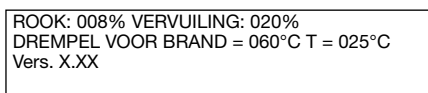

- **ROOK:** Toont in procenten het huidige rookniveau in de rookkamer van de melder.
- **VERVUILING:** Toont in procenten het huidige vervuilingsniveau in de **DREMPEL VOOR BRAND:** Toont de bedrijfstemperatuur van de detector, in graden Celsius.
- **T:** Toont de huidige temperatuur in de ruimte, in graden Celsius. De geselecteerde klasse wordt bevestigd met de OK-knop.
- **Vers.:** Toont de softwareversie van de detector.

Opmerking: De klasse* voor de 41RML100 is vast ingesteld op A1R en kan niet worden gewijzigd.

* *Categorie (volgens EN 54-5:2017+A1:2018)*

Druk op knop (4) MEER om toegang te krijgen tot andere gespecialiseerde parameters. Druk op knop (3) APPARAATGROEP als u het groepsnummer wilt instellen en voor RI-besturing. De RI-besturingsoptie wordt in detail beschreven in de menu's voor de 41RFU100.

U keert terug naar het hoofdscherm door op de ESC-knop te drukken.

41PAM000 – Handbrandmelder voor binnenmontage
41PAE020 – Handbrandmelder voor buitenmontage IP67

D: 001	L1	41PAM000	ZONE: 1	NAAM
-	XXXXXXXXXX	UITSCHA- ID	EVACUATIE- KELEN	LED KNIP- PERT AAN

2
3
4

Gebruik de functietoetsen om de volgende gespecialiseerde parameters in te stellen:

(3) GEBEURTENIS EVACUATIE/ALARM – Elke keer dat op de knop wordt gedrukt, wordt het type gebeurtenis dat wordt gegenereerd bij activering van de handbrandmelder afwisselend gewijzigd:

- **Gebeurtenis EVACUATIE** – De sirenes worden onmiddellijk geactiveerd, aangezien de ingestelde tijdvertragingen T1 en T2 worden genegeerd.
- **Gebeurtenis ALARM** – De ingestelde tijdvertragingen T1 en T2 zijn actief en het handbrandmeldpunt functioneert als een automatische detector.

41SAI000 – Wandgemonteerde sirene met isolator

D: 001	L1	41SAI000	ZONE: 1	NAAM
-	HOOG GELU- IDSNIVEAU	XXXXXXXXXX ID	UITSCHA- KELEN	

1
4

Gebruik de functietoetsen om de volgende gespecialiseerde parameters in te stellen:

(1) SND NIVEAU – Elke druk op de knop wisselt het geluidsniveau af tussen HOOG/LAAG – dit is afhankelijk van het aantal aangesloten sirenes op de lus:

- **HOOG** – Instellen in die gevallen waarin **het aantal aangesloten sirenes* op de lus maximaal 30 is**.
- **LAAG** – Instellen in die gevallen waarin **het aantal aangesloten sirenes* op de lus maximaal 60 is**.

* Adresseerbare sirenes.

(3) SND GROEP – Ga naar het submenu en voer een SND GROEP-nummer in waarmee de sirene is gekoppeld. Stel een nummer in van 1 tot 48 volgens de systeemconfiguratie. Als de sirene niet in de groep is opgenomen, laat dan “0” staan. Zie ook het voorbeeld in punt 7.2.7

(4) AAN/UIT SCHAKELLEN – Druk om het geluid van de sirene aan of uit te zetten bij het controleren op dubbele adressen of het vinden van de installatielocatie.

41SCI000 – Wandgemonteerde sirene en flitser met isolator 41SCB101 – Voet met sirene en flitser*

* De sirenes worden door de 41CPE212 herkend als 41SCB100

D: 001	L1	41SCI000	ZONE: 1	NAAM
-	HOOG GELU- IDSNIVEAU	XXXXXXXXXX ID	GELUID/ FLITS MODUS	UITSCHA- KELEN

1
3
4

Gebruik de functietoetsen om de volgende gespecialiseerde parameters in te stellen:

(1) SND NIVEAU – Elke druk op de knop wisselt het geluidsniveau af tussen HOOG/LAAG – dit is afhankelijk van het aantal aangesloten sirenes op de lus:

- **HOOG** – Instellen in die gevallen waarin **het aantal aangesloten sirenes* op de lus maximaal 30 is**.
- **LAAG** – Instellen in die gevallen waarin **het aantal aangesloten sirenes* op de lus maximaal 60 is**.

* Adresseerbare sirenes.

(3) MODUS – Druk om de werkingsmodus van de sirene te kiezen:

- SND/FLITS – Zowel de sirene als de flitsindicatie zijn actief in BRAND-modus.
- SND – Sirene-activering alleen in BRAND-modus.
- FLITS – Alleen flitsindicatie in BRAND-modus. **Let op: Deze instelling is een gedeeltelijke uitschakeling van de werking van de sirene! Het uitschakelen van de werking van de sirene is niet conform de norm EN 54-2!**

Druk op knop (4) MEER om toegang te krijgen tot andere gespecialiseerde parameters.

(1) SND GROEP – Ga naar het submenu en voer een SND GROEP-nummer in waarmee de sirene is gekoppeld. Stel een nummer in van 1 tot 48 volgens de systeemconfiguratie. Als de sirene niet in de groep is opgenomen, laat dan “0” staan. Zie ook het voorbeeld in punt 7.2.7

(2) AAN/UIT SCHAKELLEN – Druk om het geluid en de LED-indicatie van de sirene aan of uit te zetten bij het controleren op dubbele adressen of het vinden van de installatielocatie.

K41VAD100L – Voet met LED-flitsbakens en sirene

Het is een standaardvoet met ingebouwde LED-flitsbakens.

De VAD LED-voeten zijn speciaal ontworpen voor het uitbreiden van de sirenetoepassing in brandmeldinstallaties en bieden extra lichtindicatie bij brandalarmgebeurtenissen.

Let op: De VAD LED-voeten zijn geen adresseerbare apparaten!

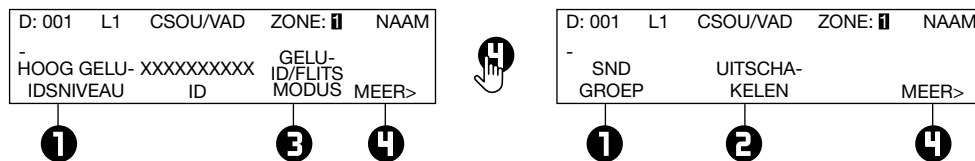

De activering van LED-flitsers bij een brandalarmgebeurtenis is automatisch en er zijn geen extra verbindingen nodig tussen de voet en de sirene.

De programmeermenu's zijn hetzelfde als die van de andere adresseerbare sirenes.

(1) SND NIVEAU – Elke druk op de knop wisselt het geluidsniveau af tussen HOOG/LAAG – dit is afhankelijk van het aantal aangesloten sirenes op de lus:

- **HOOG** – Instellen in die gevallen waarin **het aantal aangesloten sirenes* op de lus maximaal 30 is**.
- **LAAG** – Instellen in die gevallen waarin **het aantal aangesloten sirenes* op de lus maximaal 60 is**.

*adresseerbare sirenes

(3) MODUS – Druk om de werkingsmodus van de sirene te kiezen:

- SND/FLITS – Zowel de sirene als de LED-voetflitsindicatie zijn actief in BRAND-modus.
- SND – Sirene-activering alleen in BRAND-modus.
- FLITS – Alleen flitsindicatie van de LED-voet in BRAND-modus. **Let op: Deze instelling is een gedeeltelijke uitschakeling van de werking van de sirene! Het uitschakelen van de werking van de sirene is niet conform de norm EN 54-2!**

Druk op knop (4) MEER om toegang te krijgen tot andere gespecialiseerde parameters.

(1) SND GROEP – Ga naar het submenu en voer een SND GROEP-nummer in waarmee de sirene is gekoppeld. Stel een nummer in van 1 tot 48 volgens de systeemconfiguratie. Als de sirene niet in de groep is opgenomen, laat dan "0" staan. Zie ook het voorbeeld in punt 7.2.7

(2) AAN/UIT SCHAKELLEN – Druk om het geluid van de sirene en de flitsindicatie van de LED-voet aan of uit te zetten bij het controleren op dubbele adressen of het vinden van de installatielocatie.

41SAB100 – Voet met sirene (verouderd model)

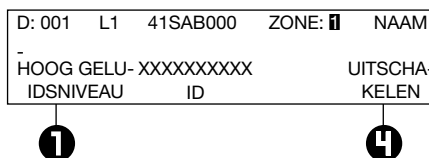

Gebruik de functietoetsen om de volgende gespecialiseerde parameters in te stellen:

(1) SND NIVEAU – Elke druk op de knop wisselt het geluidsniveau af tussen HOOG/LAAG – dit is afhankelijk van het aantal aangesloten sirenes op de lus:

- **HOOG** – Instellen in die gevallen waarin **het aantal aangesloten sirenes* op de lus maximaal 30 is**.
- **LAAG** – Instellen in die gevallen waarin **het aantal aangesloten sirenes* op de lus maximaal 100 is**.

(4) AAN/UIT SCHAKELLEN – Druk om het geluid van de sirene aan of uit te zetten bij het controleren op dubbele adressen of het vinden van de installatielocatie.



Let op: Het is mogelijk om verschillende soorten sirenes tegelijkertijd op de lus aan te sluiten, maar het totale verbruik van de sirenes in de lus mag maximaal 300mA zijn!

Let op: De automatische detectoren gemonteerd op voetstukken 41SAB100 krijgen afzonderlijke adressen in het bedieningspaneel!

41SCB100 – Voet met sirene en flitser (verouderd model)

Gebruik de functietoetsen om de volgende gespecialiseerde parameters in te stellen:

(1) SND NIVEAU – Elke druk op de knop wisselt het geluidsniveau af tussen HOOG/LAAG – dit is afhankelijk van het aantal aangesloten sirenes op de lus:

- **HOOG** – Instellen in die gevallen waarin **het aantal aangesloten sirenes* op de lus maximaal 30 is**.
- **LAAG** – Instellen in die gevallen waarin **het aantal aangesloten sirenes* op de lus maximaal 100 is**.

* Sirenes 41SCB100.

(3) MODUS – Druk om de werkingsmodus van de sirene te kiezen:

- SND – Sirene-activering alleen in BRAND-modus;
- FLITS – Alleen flitsindicatie in BRAND-modus;
- SND/FLITS – Zowel de sirene als de flitsindicatie zijn actief in BRAND-modus.

(4) AAN/UIT SCHAKELLEN – Druk om het geluid en de LED-indicatie van de sirene aan of uit te zetten bij het controleren op dubbele adressen of het vinden van de installatielocatie.



Let op: Het is mogelijk om verschillende soorten sirenes tegelijkertijd op de lus aan te sluiten, maar het totale verbruik van de sirenes in de lus mag maximaal 300mA zijn!

Let op: De automatische detectoren gemonteerd op voetstukken 41SCB100 krijgen afzonderlijke adressen in het bedieningspaneel!

Om het totale verbruik van de sirenes in de lus te berekenen en het juiste geluidsniveau te bepalen, kunt u onderstaande tabel a gebruiken en het aantal gebruikte sirenes invullen volgens hun type.

Tabel 1 voor de berekening van het totale verbruik van de sirenes in de lus met vastgesteld geluidsniveau en ingestelde **ALARM** en/of **EVACUATIE TOON type 27** (zie punt 7.7.6 Sirenemodus):

Sirene	Aantal	HOOG Geluidsniveau	LAAG Geluidsniveau	Totaal verbruik, mA (HOOG + LAAG)
41SAI000		___ x 16,5mA	___ x 5mA	
41SCI000		___ x 22mA	___ x 12mA	
41SAB100		___ x 10mA	___ x 3mA	
41SCB100		___ x 10mA	___ x 3mA	
41SAB101		___ x 10mA	___ x 3mA	
41SCB101		___ x 10mA	___ x 3mA	
K41VAD100L		___ x 11mA		
Verbruik van de sirenes in de lus:				

Tabel 2 voor de berekening van het totale verbruik van de sirenes in de lus met vastgesteld geluidsniveau en ingestelde **ALARM** en/of **EVACUATIE TOON ander type geluid** (zie punt 7.7.6 Sirenemodus):

Sirene	Aantal	HOOG Geluidsniveau	LAAG Geluidsniveau	Totaal verbruik, mA (HOOG + LAAG)
41SAI000		___ x 10mA	___ x 4mA	
41SCI000		___ x 16,5mA	___ x 11mA	
41SAB100		___ x 10mA	___ x 3mA	
41SCB100		___ x 10mA	___ x 3mA	
41SAB101		___ x 10mA	___ x 3mA	
41SCB101		___ x 10mA	___ x 3mA	
K41VAD100L		___ x 11mA		
Verbruik van de sirenes in de lus:				

41IOM010 – Mini-ingangsmodule

De 41IOM010 is een compacte mini-module met één bewaakte ingang. De module bewaakt en stuurt de status van deze ingang - status AAN of UIT - door naar het bedieningspaneel. Apparaten met verschillende functionaliteit en werking kunnen op de ingang van de 41IOM010 worden aangesloten. De mini-module is ontworpen voor inbouwmontage in de inbouwdoos van een apparaat.

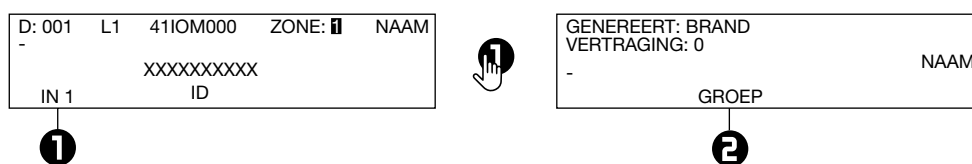

Het type van het gegenereerde signaal (event) bij activering van de ingang kan worden geprogrammeerd afhankelijk van de toepassing. Om het te genereren event te programmeren, drukt u op knop **(1) IN** – in het submenu zijn drie velden actief voor instelling (wanneer een gegenereerd event is geselecteerd). Gebruik de pijlen naar links en rechts om tussen de bewerkbare velden te wisselen.

Het gegenereerde event bij de ingang wordt geselecteerd in het veld **GENEREERT**. Gebruik de “Omhoog” en “Omlaag” pijltjestoetsen om een event te selecteren volgens de toepassing:

- **BRAND** - De ingang werkt als brandmelder en genereert een “BRANDALARM” event naar het paneel wanneer deze wordt geactiveerd.
- **EVACUATIE** - De ingang werkt als handmelder of brandmelder en genereert een “EVACUATIE” event naar het paneel wanneer deze wordt geactiveerd.
- **RESET** - Het gegenereerde event bij de ingang is een “RESET” event in het systeem.
- **BERICHT ALARM** - Het gegenereerde event bij de ingang is een “BERICHT ALARM” event.
- **BERICHT STORING** - Het gegenereerde event bij de ingang is een “BERICHT STORING” event.
- **BERICHT WAARSCHUWING** - Het gegenereerde event bij de ingang is een “BERICHT WAARSCHUWING” event.

- **ZOEMER DEMPEN** - Het gegenereerde event bij de ingang zal optreden bij het dempen van de zoemer in het systeem.
- **ALARM DEMPEN** - Het gegenereerde event bij de ingang zal optreden bij het dempen van de sirenes in het systeem.
- **KLASWIJZIGING** - Om de klaswijzigingsfunctie te gebruiken, verbindt u de klemmen van een schakelaar met normaal open contacten met de moduleklemmen. Het gegenereerde event zal optreden bij activering van de schakelaar.
- **ALARM DEMPEN (STROBE AAN)** - Het gegenereerde event bij de ingang is het uitschakelen van de sirenes bij een evacuatie-event. In het veld "Zone" stelt de installateur een zonenummer (1-48) in, waar het dempen van de sirenes wordt ingeschakeld. Als "0" is ingesteld, wordt de instelling toegepast op alle beschikbare sirenes in het systeem. Deze optie is bijvoorbeeld van toepassing wanneer het paneel samen met een apart gesproken ontruimingsstelsel wordt gebruikt. De sirenes zullen stil zijn, maar hun LED-signalisatie blijft actief (voor de sirenes die er een hebben), ongeacht hun individuele instellingen.
- **FBF-DIALER STORING** (Ingang 3*) - Dit is een ingang voor het ontvangen van een signaal dat er een probleem is met de werking van de dialer. Het signaal genereert een storingsbericht dat zichtbaar is in het logboek van het paneel met een beschrijving van het apparaatadres en het kanaalnummer.
- **FBF-DEURSCHAKELAAR** (Ingang 1*) - Dit is een ingang voor het ontvangen van een signaal dat de deur van de sleutelkuisadapter is geopend. Er zal een waarschuwingsbericht worden gegenereerd.
- **DAG** - Het gegenereerde event bij de ingang is het omschakelen naar DAG-bedrijfsmodus.
- **NACHT** - Het gegenereerde event bij de ingang is het omschakelen naar NACHT-bedrijfsmodus.

* Zie het FAT/BBF paneelblokschema, punt 2.8.2

Gebruik de linker- en rechterpijltjestoetsen om te wisselen tussen de velden GENEREERT en VERTRAGING.

- **VERTRAGING** - Dit veld is gemeenschappelijk voor alle events. Voer een tijdsvertraging van 0-600 sec in voor het activeringsgebeurtenis.

(2) GROEP - Druk op de functietoets om een submenu voor groepsselectie te openen. Voer in het bewerkingsveld het groepsnummer (0-48) in met behulp van de "Omhoog" en "Omlaag" pijltjestoetsen.

(3) NAAM - Druk op de functietoets om een specifieke naam voor de ingang van de module in te voeren.

Alle ingestelde parameters worden bevestigd met de V-knop. U verlaat het hoofdscherm van het menu APPARATENINSTELLINGEN door op de X-knop te drukken.

41IOM004 - Module met 4 uitgangen

De programmering is hetzelfde voor alle uitgangen. Gebruik de functietoetsen om een uitgangsnummer te selecteren.

Om UITGANG 4 te programmeren moet u op knop (4) MEER >> drukken. Om het ID-nummer te bekijken en de SND GROEP van de module in te stellen, drukt u opnieuw op de knop (4) MEER >>.

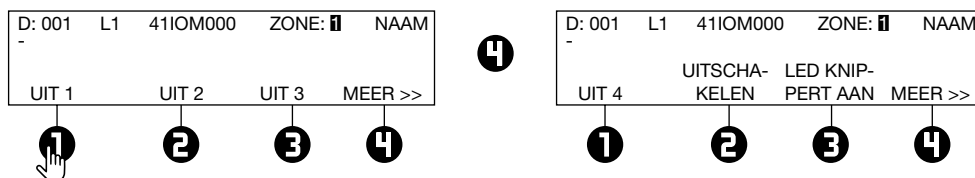

Gebruik de knoppen en om een activeringsgebeurtenis te selecteren.

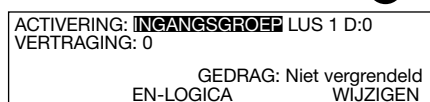
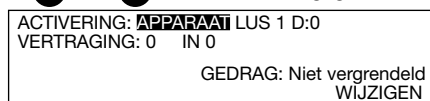

De installateur moet een activeringsgebeurtenis kiezen met behulp van de pijlen omhoog en omlaag. Gebruik de pijlen naar links en rechts om tussen de bewerkbare velden te wisselen.

- **APPARAAT** - Activering vanaf een apparaat. Stel het lusnummer en het apparaatadres in. Het veld 'INGANG' verwijst alleen naar modules met ingangen.
- **INGANGSGROEP** - Activering vanaf een apparaat in een groep. Stel het groepsnummer in. De functietoets (2) schakelt afwisselend tussen de "EN" en "OF" logische werking.
- **BRANDZONE** - Activering vanuit een zone in brandalarm. Stel een zonenummer in.
- **BRANDZONEGROEP** - Activering vanuit een zone in brandalarm die deel uitmaakt van een groep. Stel een groepsnummer in.
- **BRAND** (algemeen) - Activering bij een brandalarmgebeurtenis in het systeem.
- **STORINGSZONE** - Activering vanuit een zone met storing. Stel een zonenummer in.
- **STORINGSZONEGROEP** - Activering vanuit een zone met storing, gekoppeld aan een groep. Stel een groepsnummer in.
- **STORING** (algemeen) - Activering bij een storing in het systeem.
- **SYSTEEMSTORING** - Activering bij een systeemstoring in het systeem.
- **VOORALARM** - Activering bij een voorlopig brandalarm.

- **UITGESCHAKELD** (algemeen) - Activering bij uitschakeling in het systeem.
- **SIRENE AAN*** - Activering bij inschakeling van de sirene in het systeem.
- **RESET** - Activering bij reset in het systeem.
- **EVACUATIE** - Activering bij een evacuatiegebeurtenis in het systeem.
- **ZOEMER DEMPEN** - Activering bij het dempen van de zoemer in het systeem.
- **ALARM DEMPEN** - Activering bij het dempen van het alarm in het systeem.
- **TEST** - Activering bij een test in het systeem.
- **EVACUATIEZONEGROEP** - Activering bij “Evacuatie” en “Brandalarm” in de betreffende groep.
- **ALERT/EVAC CYCLE** - Activering bij het starten van “EVAC. CYCLE ON”-tijd en deactivering bij het starten van “EVAC. CYCLE OFF”-tijd (de AAN- en UIT-parameters worden ingesteld in de EVAC). CYCLE-submenu in het menu EVACUATIE-INSTELLINGEN – zie punt 7.6.6.
- **SIRENE AAN** (per zone)* - Activering bij inschakeling van de sirene in een zone. Het nummer van de zone wordt ingevoerd in het veld “ZONE”.
- **FBF-DIALER AAN** (Uitgang 2**) - Dit is een uitgang voor het activeren van de kiezer en het verzenden van een brandalarmsignaal naar de brandweerlocatie.
- **FBF-DIALER STORING** (Uitgang 3**) - Dit is een uitgang voor het activeren van de kiezer en het verzenden van een paneelstoringssignaal naar een onderhoudsteam of een relevante instantie.
- **FBF-SAFE AAN** (Uitgang 1**) - Dit is een uitgang voor het verzenden van een signaal van het brandmeldpaneel om de deur van de sleutelkluisadapter te ontgrendelen. De uitgang is geprogrammeerd om te worden geactiveerd door een ingang die is gereserveerd voor het ontvangen van een bevestigingssignaal van de brandweereinheid (FBF - DIALER ACK). Om de uitgang te programmeren, gaat u naar het menu van een module met vrije uitgangen, selecteert u het betreffende uitgangsnummer en stelt u met de pijltjestoetsen omhoog en omlaag het activeringsgebeurtenis FBF - SAFE AAN in. Op het scherm wordt ook het adres van een apparaat en het nummer van de ingang die deze uitgang activeert geprogrammeerd.
- **FBF-SABOTAGE** (Uitgang 4**) - Dit is een uitgang voor het activeren van de kiezer en het verzenden van een sabotagealarmsignaal bij ongeoorloofd openen van de sleutelkluisadapter naar een onderhoudsteam of een relevante instantie.

* De uitgangen met geprogrammeerde SIRENE AAN en SIRENE AAN (per zone) activeringsgebeurtenissen worden gedeactiveerd tijdens actieve ingangsevenementen zoals ALARM DEMPEN en ALARM DEMPEN (STROBE AAN) – zie de menu's voor adresseerbare mini module 41IOM010. De typische toepassing is wanneer het paneel werkt met een autonoom gesproken evacuatiesysteem en de sirenes moeten worden gedempt tijdens het omroepen van de gesproken berichten.

** Zie het FAT/BBF paneelblokschema, punt 2.8.2

- **DAG** - Activering bij omschakeling naar DAG-bedrijfsmodus.
- **NACHT** - Activering bij omschakeling naar NACHT-bedrijfsmodus.
- **APPARAATGROEP** - Activering vanuit een apparaat dat is opgenomen in een groep. Stel een groepsnummer in.
- **SIRENEMODUS** - Werking als adresseerbare sirene. Deze optie is handig voor toepassingen waarbij een conventionele sirene op de uitgang is aangesloten.

Bovendien zijn de volgende velden toegankelijk voor bewerking:

VERTRAGING (niet toegankelijk voor SIRENEMODUS activeringsgebeurtenis) - De instelling is gelijk voor alle activeringstypen. Voer tijdvertraging in van 0-600 sec. Gebruik de linker- en rechterpijlen om te wisselen tussen de velden ACTIVATIE en VERTRAGING.

LOGICA - Druk op de functietoets (2) om te wisselen tussen EN - OF logica voor werking.

NAAM - Druk op de functietoets (3) om een specifieke naam in te voeren voor dit activatie-uitgangsevenement.

GEDRAGSVERANDERING - Druk op de functietoets (4) om het gedrag Vastgehouden of Niet-vastgehouden in te stellen.

ALARMEN (toegankelijk voor BRANDZONE, BRANDZONEGROEP en BRAND-gemeenschappelijke activatiegebeurtenissen)

- In het veld kunt u een aantal (1-9) geregistreerde brandalarmen invoeren; zodra dit aantal is bereikt, wordt de uitgang geactiveerd.

Het ingestelde activatie-evenement wordt bevestigd met de V-knop.

Het ID-nummer en de instelling van SND GROEP zijn toegankelijk in het laatste menuscherm van de 41IOM004 adresseerbare module.

(2) SND GROEP – Ga naar het submenu en stel een SND GROEP-nummer in waarmee de module is gekoppeld. Stel een nummer in van 1 tot 48 volgens de systeemconfiguratie. Als de module niet in een groep is opgenomen, laat dan “0” staan. Zie ook het voorbeeld in punt 7.2.7

Terugkeren naar het hoofdscherm voor apparaatinstellingen gebeurt met de X- of (4) MEER>>-knop.

41IOM022 – Module met 2 ingangen en 2 uitgangen

De programmering is hetzelfde voor alle ingangen en uitgangen. Gebruik de functietoetsen om een ingang- of uitgangsnummer te selecteren.

Om UIT 2 te programmeren moet u op de knop MEER >> drukken. Om het ID-nummer te bekijken en de SND GROEP van de module in te stellen, drukt u opnieuw op de knop (4) MEER >>.

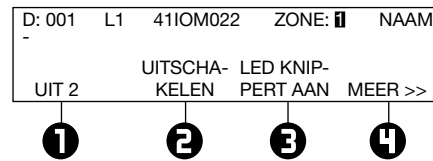
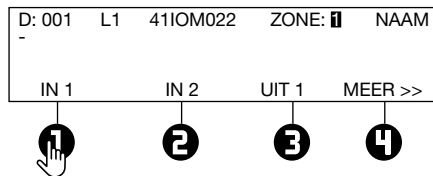

Gebruik de knoppen en om een generatiegebeurtenis te selecteren.

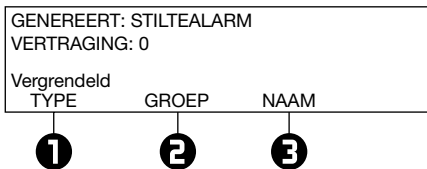

Gebruik de functietoetsen om parameters voor ingangen en uitgangen in te stellen.

Voor de instellingen van UIT 1/2 raadpleeg de submenu's van de 41IOM004

Voor de instellingen van IN 1/2 raadpleeg het submenu van de 41IOM010

(1) TYPE functietoets is toegankelijk in de submenu's voor ingang-instellingen van de module. Elke druk op de knop wijzigt de status met de opties Vastgehouden/Niet-vastgehouden. De beschrijving van de werking van de opties is als volgt:

- **Vastgehouden** optie*. De ingang wordt geactiveerd door een signaal met een duur tot 2,5 seconden. Een typische toepassing is wanneer een trekkoordschakelaar of noodoproepknoppen op de ingang van de module zijn aangesloten en een snelle reactie nodig is. Het evenement blijft actief tot het resetten vanaf het paneel.
- **Niet-vastgehouden** optie*. De ingang wordt geactiveerd door een signaal met een duur langer dan 10 seconden. Het evenement blijft actief zolang het signaal aanhoudt.

* **Noot:** De opties Vastgehouden/Niet-vastgehouden zijn niet van toepassing wanneer BRAND, EVACUATIE of BERICHT ALARM is ingesteld voor activatie van de ingang. In dit geval blijven de hierboven genoemde gebeurtenissen na activatie van de ingang actief tot het resetten vanaf het paneel.

(2) GROEP functietoets – gebruik om IN 1/2 te koppelen voor werking in een groep; druk op de knop in het scherm van het betreffende ingangnummer. Voer in het bewerkingsveld het groepsnummer (1-48) in met de pijltjestoetsen omhoog/omlaag.

(3) NAAM functietoets om een specifieke naam voor de ingang van de module in te voeren.

Het ingestelde gegenereerde evenement wordt bevestigd met de V-knop.

Het ID-nummer en de instelling van SND GROEP zijn toegankelijk in het laatste menuscherm van de 41IOM0122 adresseerbare module.

(2) SND GROEP – Ga naar het submenu en stel een SND GROEP-nummer in waarmee de module is gekoppeld. Stel een nummer in van 1 tot 48 volgens de systeemconfiguratie. Als de module niet in een groep is opgenomen, laat dan “0” staan. Zie ook het voorbeeld in punt 7.2.7

Om het menu te verlaten drukt u op de X- of (4) MEER>>-knop.

41IOM122 – Module met 2 ingangen en 2 bewaakte uitgangen

Elke uitgang van de 41IOM122 adresseerbare module kan worden ingesteld als bewaakt of niet-bewaakt type, waarbij de instelling via jumpers op de printplaat van de module gebeurt. Wanneer een uitgang is ingesteld als bewaakt, wordt dit op het scherm weergegeven met een pictogram boven de naam.

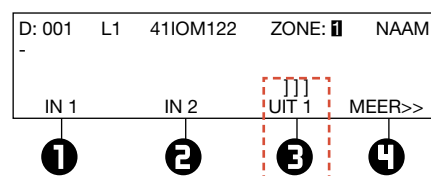
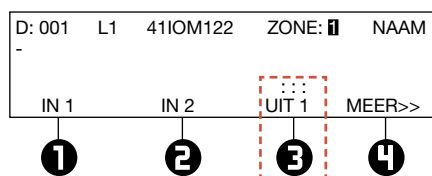

Uitgang 1 van de module is niet-bewaakt. Uitgang 1 van de module is bewaakt.

Wanneer een uitgang is ingesteld als bewaakt, moet deze worden gevoed door een externe voeding (18-30VDC) – zie voor details ook de installatiehandleiding van de 41IOM122.

De programmering is hetzelfde voor alle ingangen en uitgangen. Gebruik de functietoetsen om een ingang- of uitgangnummer te selecteren. Om UIT 2 te programmeren moet u op de knop MEER >> drukken. Om het ID-nummer te bekijken en de SND GROEP van de module in te stellen, drukt u opnieuw op de knop (4) MEER >>.

De actieve status (POLARITEIT) van de bewaakte uitgangen kan worden geprogrammeerd voor werking in Normale of Omgekeerde modus via de configuratie in het menu van de module:

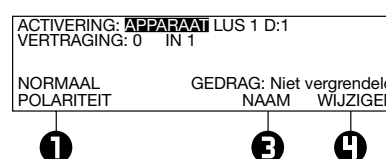
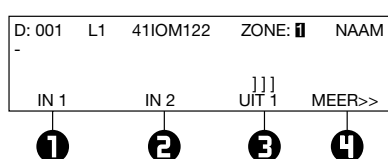

Gebruik de **(1) POLARITEIT** knop om de werking van de uitgang in te stellen - elke druk op de knop wisselt afwisselend het polariteitstype:

- **NORMALE POLARITEIT** - Het uitgangsrelais van de module schakelt in bij ontvangst van een activeringssignaal (gebeurtenis) en schakelt uit wanneer het signaal wegvalt.

- **OMGEKEERDE POLARITEIT** - Het uitgangsrelais van de module schakelt in wanneer het signaal verloren gaat en schakelt uit bij ontvangst van een activeringssignaal (event).

Twee soorten speciale meldingen voor problemen met de uitgangen kunnen worden weergegeven voor de 41IOM122:

- **Typefout** - Verkeerd type uitgang gedetecteerd. Dat betekent dat een jumper is geplaatst of verwijderd terwijl de voeding van de module AAN staat. De storing wordt opgeheven door de voeding van de module, inclusief de externe voeding, uit te schakelen en vervolgens weer in te schakelen.
- **Voedingsfout** - Ontbrekende of lage externe voeding.

Let op: De jumpers voor het instellen van het bewaakte bedrijfstype mogen ALLEEN worden geplaatst of verwijderd als de voeding van de module, inclusief de externe voeding, UIT staat! Als de jumper wordt geplaatst of verwijderd terwijl de voeding aan staat, zal een foutmelding "Typefout" actief zijn in het STORINGEN-menu op het hoofdscherm van het paneel! De foutmeldingen worden automatisch gewist wanneer de storing is verholpen en de module weer in de normale bedrijfsmodus is teruggekeerd.

De gegenereerde gebeurtenissen voor ingangen en activeringsgebeurtenissen voor uitgangen worden op dezelfde manier geprogrammeerd als hierboven beschreven voor de 41IOM022-module.

41IOM040 – Module met 4 ingangen

De programmering is hetzelfde voor alle ingangen. Gebruik de functietoetsen om een ingang te selecteren.

Om IN 4 te programmeren moet u op de knop MEER >> drukken. Om het ID-nummer van de module te zien, drukt u nogmaals op de knop (4) MEER >>.

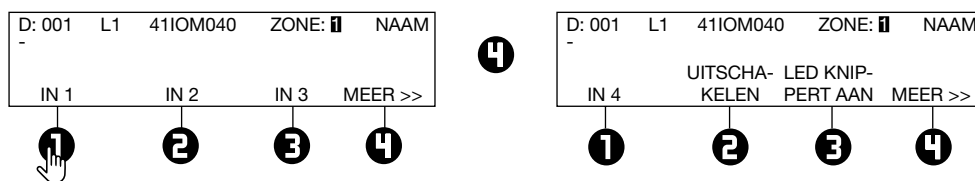

Gebruik de knoppen en om een generatiegebeurtenis te selecteren.

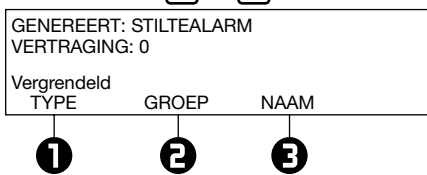

Gebruik de functietoetsen om parameters voor de ingangen in te stellen.

Voor de instellingen van IN 1/ 2/ 3/ 4, zie de beschrijving van het submenu voor 41IOM010.

De functionaliteit van de (1) TYPE-knop is hierboven beschreven in de 41IOM022-menu's.

41IOM000 – Module potentiaaluitgang

De module wordt gebruikt voor het aansluiten van conventionele sirenes en biedt een interface tussen een zone met conventionele sirenes en het 41CPE212 brandmeldpaneel. Gebruik de functietoetsen om de volgende gespecialiseerde parameters in te stellen:

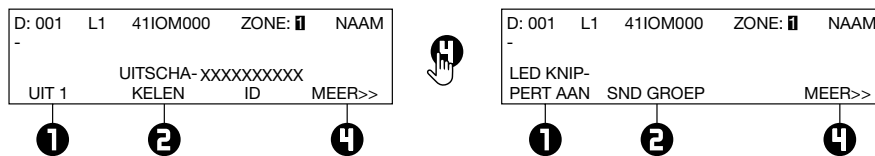

(1) UIT 1 – Stel de parameters voor de uitgang in – zie de beschrijving van de module 41IOM004. De installateur moet een activeringsgebeurtenis kiezen met behulp van de pijlen omhoog en omlaag.

In het submenu voor de uitgang wordt ook de actieve toestand (POLARITEIT) voor werking ingesteld.



(1) POLARITEIT - Gebruik deze knop om het type werking van het relais van de module in te stellen. Elke keer dat u op de knop drukt, wordt het polariteitstype afwisselend gewijzigd:

- **NORMALE POLARITEIT** - Het relais van de module schakelt in bij ontvangst van een activeringssignaal en schakelt uit wanneer het signaal verloren gaat.
- **OMGEKEERDE POLARITEIT** - Het relais van de module schakelt in wanneer het signaal verloren gaat en schakelt uit bij ontvangst van een activeringssignaal.

Let op: Het event "SIRENE AAN (Zone)" wordt gebruikt voor zone-activatie van de conventionele sirenes die op de module zijn aangesloten. De actieve toestand van de uitgang tijdens een evacuatiecyclus is als volgt:

NAAM - Druk op de functietoets (3) om een specifieke naam in te voeren voor dit activatie-uitgangsevenement.

GEDRAGSVERANDERING - Druk op de functietoets (4) om het gedrag Vastgehouden of Niet-vastgehouden in te stellen.

Alle ingestelde parameters worden bevestigd met de V-knop. U keert terug naar het hoofdscherm van het menu APPARATEN INSTELLEN door op de ESC-knop te drukken.

Evacuatie-instellingen (item 7.6.6)	Uitgangstoestand
GELUID/FLITS	AAN
GELUID	AAN
FLITS	UIT

41IOM000/240 – Module voor 240V-interface met 1 relaisuitgang

Releismodule met 1 uitgang die een interface voor 240 VAC ondersteunt. Gebruik de functietoetsen om de volgende gespecialiseerde parameters in te stellen:

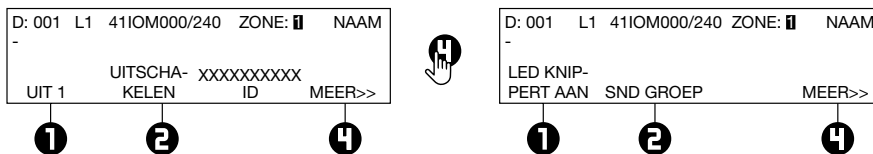

(1) UIT 1 – Stel de parameters voor de uitgang in – zie de beschrijving van de module 41IOM000/240. De installateur moet een activeringsgebeurtenis kiezen met behulp van de pijltjestoetsen omhoog en omlaag.

De instellingen voor LED KNIPPEREN en SND GROEP zijn beschikbaar na het indrukken van de knop MEER.

Alle ingestelde parameters worden bevestigd met de V-knop. U verlaat het hoofdscherm van het menu APPARATENINSTELLINGEN door op de X-knop te drukken.

41IOM001 – Module met 1 relaisuitgang

De module heeft 1 uitgang, programmeerbaar voor activering door een gebeurtenis. Gebruik de functietoetsen om de volgende gespecialiseerde parameters in te stellen:

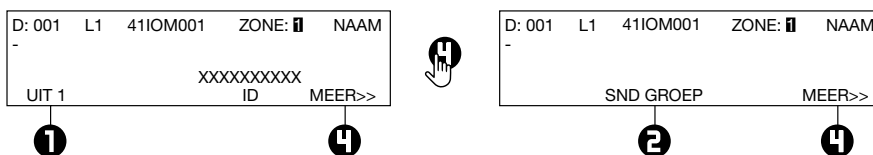

(1) UIT 1 – Stel de parameters voor de uitgang in – zie de beschrijving van de module 41IOM004. De installateur moet een activeringsgebeurtenis kiezen met behulp van de pijltjestoetsen omhoog en omlaag.

De instellingen voor SND GROEP zijn beschikbaar na het indrukken van de knop MEER.

Alle ingestelde parameters worden bevestigd met de V-knop. U verlaat het hoofdscherm van het menu APPARATENINSTELLINGEN door op de X-knop te drukken.

41ISC000 – Module conventionele zone

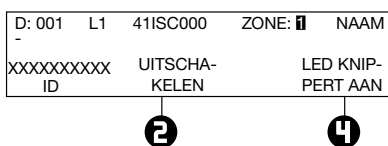

Dit is een conventionele zonemodule voor aansluiting op maximaal 32 conventionele detectoren. De module bewaakt en stuurt waarschuwingsmeldingen voor de volgende storingen: brandalarm, kortsluiting, verwijderde detector uit de voet en onderbreking van de luslijn (bij gebruik met Comelit conventionele detectoren is het verplicht een EOL-module aan het einde van de lijn aan te sluiten).

Alle ingestelde parameters worden bevestigd met de V-knop. U verlaat het hoofdscherm van het menu APPARATENINSTELLINGEN door op de X-knop te drukken.

41RGM100 – GASdetector

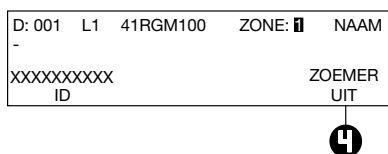

Dit is een gasdetector ontworpen voor toepassing in Comelit adresseerbare brandmeldsystemen.

De detector is ontworpen voor het detecteren van lekkend gas Methaan en LPG. De detector is uitgerust met een alarmuitgang voor aansturing van een manipulator of elektromagnetisch ventiel (optionele accessoires).

Gebruik de functietoetsen om de volgende parameters in te stellen:

(4) AAN/UIT ZOEMER – Als de UIT-optie is ingesteld, worden de zoemers in het systeem niet geactiveerd bij activering van de gasdetector. Als de AAN-optie is ingesteld, worden de zoemers in het systeem geactiveerd bij activering van de gasdetector. De UIT-optie is standaard ingesteld.

Alle ingestelde parameters worden bevestigd met de V-knop. U verlaat het hoofdscherm van het menu APPARATENINSTELLINGEN door op de X-knop te drukken.

41LED032 – Module met 32 LED-indicatoren

41LED032 is een adresseerbare module die speciaal is ontworpen voor aansluiting op mimic-/herhaalpanelen die een geografisch overzicht van het brandmeldsysteem tonen. De module kan tot 32 LED-uitgangen aansturen voor de indicatie van verschillende gebeurtenissen in het brandmeldsysteem en is tevens voorzien van speciale LED-uitgangen voor het herhalen van BRANDalarm-, Storing- en Uitschakelingsgebeurtenissen rechtstreeks vanaf het brandmeldpaneel. In geval van een alarmgebeurtenis wordt de interne zoemer van de 41LED032-module geactiveerd samen met de zoemer van het brandmeldpaneel. De module heeft een ingebouwde isolatormodule, die tijdens de installatie moet worden aangesloten.

Er kunnen maximaal 5 41LED032-modules worden aangesloten op het 41CPE212-paneel.

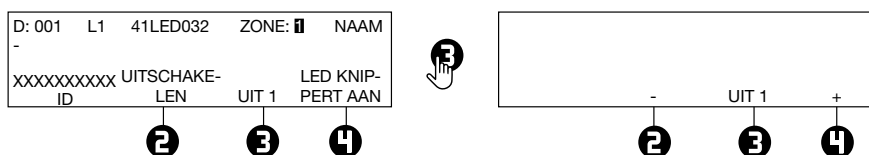

(3) UIT 1 – Stel de parameters in voor elk van de uitgangen. Druk op de knop om een submenu te openen voor het kiezen van het uitgangnummer. Gebruik knop (2) om te verlagen en knop (4) om het nummer te verhogen. Het momenteel ingestelde uitgangnummer is zichtbaar op het scherm.

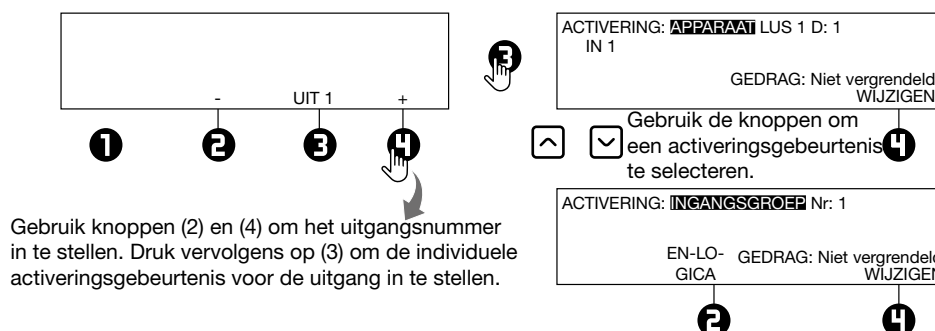

De ingestelde activeringsgebeurtenis en parameters moeten worden bevestigd met de V-knop. Om één stap terug te gaan, drukt u op de X-knop.

De activeringsgebeurtenissen voor de verschillende uitgangen moeten één voor één worden ingesteld. De parameters kunnen verschillen afhankelijk van het type gebeurtenis – zie ter referentie ook Tabel 3 verderop in dit document.

De 41LED032-module moet worden gevoed door een externe voeding van 12-24VDC.

Bij uitval van de externe voeding verschijnt het foutbericht “Power Supply Fault” in het menu STORINGEN en wordt de status van het apparaat weergegeven als STORING.

Het verlaten naar het hoofdscherm van het menu APPARATEN INSTELLEN gebeurt door op de X-knop te drukken.

45TRA100 – Draadloze Gateway Module

De 45TRA100 is een adresseerbare draadloze (netwerk gateway) module, ontworpen voor gebruik met Comelit adresseerbare brandmeldpanelen. De 45TRA100 wordt direct gevoed vanuit de luslijn en kan worden aangestuurd via het communicatieprotocol. Het heeft ook een ingebouwde isolatormodule.

D: 001	L1	45TRA100	ZONE: I	NAAM
-	XXXXXXXXXX	ID		

De 45TRA100 werkt samen met de Logifire draadloze alarmapparaten. De communicatie tussen de module en de draadloze apparaten is gebaseerd op het Comelit communicatieprotocol. Er kunnen maximaal 32 draadloze apparaten worden gekoppeld aan een specifieke expander (netwerk gateway), waarmee een lineair netwerk wordt gevormd. De draadloze apparaten worden automatisch herkend door het brandmeldpaneel en krijgen opeenvolgende adressen na het ingestelde adres van de expander (netwerk gateway) module. Er kunnen maximaal 5 draadloze expanders (netwerk gateway modules) worden aangesloten op één brandmeldcentrale.

Als u de 45TRA100 toevoegt aan een bestaande systeemconfiguratie, controleer dan of er 33 vrije opeenvolgende adressen in de lus zijn. In nieuwe systemen waar draadloze apparaten moeten worden toegevoegd, plaatst u de 45TRA100-module op het eerste adres, omdat het systeem de volgende 32 adressen alleen voor draadloze apparaten reserveert.

Tabel 3. Activeringstypen – Parameterinstellingen:

Activeringstype	Parameterinstellingen								
	VERTRAGING* (sec)	Lusnr.	Groepsnr.	Zone nr	Aantal alarmen	Apparaatnr.	Invoernr.**	Logica	Gedrag***
Apparaat	0-600	1/2	-	-	-	1-250	1-4	-	L / U
Invoergroep	0-600	-	1-9	-	-	-	-	EN/OF	L / U
Brandzone	0-600	-	-	1-48	1-9	-	-	-	L
Brandzonegroep	0-600	-	1-9	-	1-9	-	-	EN/OF	L
BRAND (algemeen)	0-600	-	-	-	1-9	-	-	-	L
Storingzone	0-600	-	-	1-48	-	-	-	-	L / U
Storingzonegroep	0-600	-	1-9	-	-	-	-	EN/OF	L / U
STORING (algemeen)	0-600	-	-	-	-	-	-	-	L / U
Storingssysteem	0-600	-	-	-	-	-	-	-	L / U
Pre-alarmzone	0-600	-	-	1-48	-	-	-	-	L / U
UITGESCHAKELD (algemeen)	0-600	-	-	-	-	-	-	-	L / U
Zoemer aan	0-600	-	-	-	-	-	-	-	L / U
Reset	0-600	-	-	-	-	-	-	-	U
Evacuëren	0-600	-	-	-	-	-	-	-	L
Zoemer dempen	0-600	-	-	-	-	-	-	-	L / U
Alarm dempen	0-600	-	-	-	-	-	-	-	L / U
Test	0-600	-	-	-	-	-	-	-	L / U
Evacuatiezonegroep	0-600	-	1-9	-	-	-	-	EN/OF	L
Alarm/EVAC-cyclus	0-600	-	-	-	-	-	-	-	U
Zoemer AAN (per zone)	0-600	-	-	1-48	-	-	-	-	L / U
FBF-kiezer AAN	0-600	-	-	-	-	-	-	-	-
FBF-kiezer STORING	0-600	-	-	-	-	-	-	-	L / U
FBF-veilig AAN	0-600	1/2	-	-	-	1-250	1-4	-	-
FBF-sabotage	0-600	-	-	-	-	-	-	-	L / U
Dag	0-600	-	-	-	-	-	-	-	L / U
Nacht	0-600	-	-	-	-	-	-	-	L / U
Apparaatgroep	0-600	-	1-9	-	-	-	-	EN/OF	L / U
Zoemermodus	-	-	-	-	-	-	-	-	-

* Geen vertragingstijdinginstellingen voor de 41LED032 uitgangsparementers

** Alleen voor in-/uitgangsmodule.

*** Gedrag: L – Vergrendeld; U – Ontgrendeld

7.4. Adresseringsmenu's

Let op: De adresseermenu's zijn alleen beschikbaar vanaf toegangslevel 3!

Met dit menu kan de installateur het apparaatadres instellen of wijzigen, of een zelfadresserings- of automatische adresseringsprocedure uitvoeren. Het type adressering hangt af van de voorkeuren van de installateur en de capaciteit en configuratie van het systeem.

De installateur kan de volgende methoden gebruiken om apparaten aan de systeemconfiguratie toe te voegen:

- De apparaten zijn direct aangesloten op paneel Lus 1 en/of Lus 2. Het paneel herkent ze en geeft automatisch adressen volgens de volgorde van de apparaten in de lijn. Het paneel begint met het eerste vrije adres in de systeemconfiguratie. De installateur kan de nieuwe apparaten één voor één of allemaal tegelijk opslaan via Menu 3. APPARATENINSTELLING.
- **ZELFADRESSERING.** De nieuwe apparaten zijn voorbereid om op de systeemconfiguratie te worden aangesloten - de luslijn is gereed, maar de apparaten zijn nog niet geïnstalleerd (de detectoren en zoemers zijn niet op de voet gemonteerd; de handmelders en modules zijn niet op de lus aangesloten). De installateur kiest 4. Adressering - 4.3. Menu zelfadressering. Het paneel toont het eerste vrije adres voor elk van de lussen. Nu kan de installateur detectoren en modules één voor één gaan monteren. Het paneel wijst het weergegeven adresnummer toe aan het gemonteerde apparaat en gaat automatisch verder met het volgende vrije adres in het systeem.
- **AUTOMATISCHE ADRESSERING.** De automatische adresseringsfunctie van het 41CPE212-paneel is bedoeld om de installatie van adresseerbare systemen te vereenvoudigen. Hiermee kan de installateur alle apparaten monteren zonder adressen in te stellen en deze vervolgens automatisch toewijzen met één druk op de knop in het paneel. Er zijn twee hoofdmethoden voor automatische adressering: op basis van het ID-nummer van de apparaten en via isolatoren.
 - **Automatische adressering op ID-nummers.** De adresseringsprocedure volgt de volgorde van de ID-nummers van de apparaten die op de lijn zijn aangesloten. De volgorde is volgens het apparaattype, beginnend met branddetectoren, zoemers, handmelders en tot slot modules.

- **Automatisch adresseren door isolatoren.** Op deze manier moeten alle apparaten die op de lijn zijn aangesloten een ingebouwde of op de lus aangesloten isolatormodule hebben. Het paneel begint automatisch adressen toe te wijzen aan de apparaten in oplopende volgorde van 1 tot 250, volgens de volgorde van hun positie op de lijn.

De richting van de automatische adresseringsprocedure, volgens de positieve en negatieve lijnen van de Logifire 2

Lusuitbreider, wordt getoond op het volgende aansluitschema:

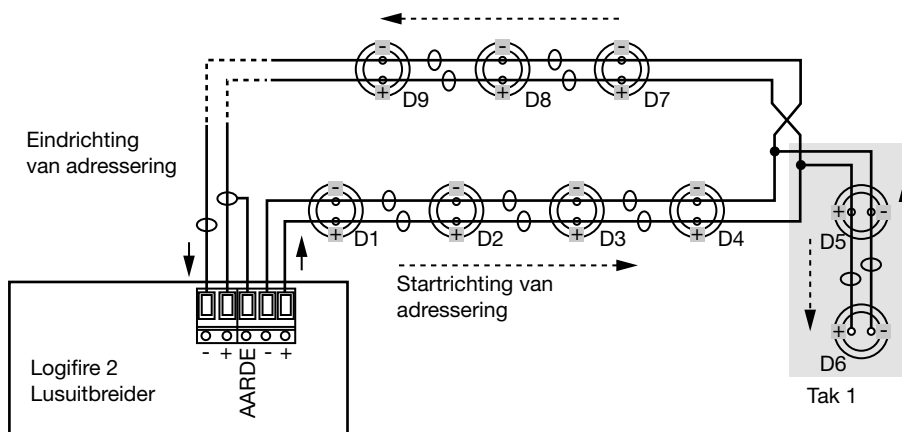

Tijdens de automatische adresseringsprocedure begint het paneel de apparaten in de lus één voor één te adresseren, beginnend vanaf de rechter positieve en negatieve lijnen van de lus en volgt de richting naar rechts. De adressen in de mogelijke takken op de lus gaan verder met de adresnummers van de hoofdlijn tot het einde van de tak. Daarna gaat de adresnummers verder op de hoofdlijn, enzovoort.

7.4.1 ADRES INSTELLEN

In dit submenu kan de installateur direct adressen toewijzen aan nieuwe apparaten in het systeem. De procedure is hetzelfde als die voor zelfadressering. Dit is geschikt wanneer de installateur losse apparaten aan de systeemconfiguratie moet toevoegen op vrije adressen. De detectoren en sirenes mogen niet op de voetstukken worden gemonteerd; de handmelders en modules mogen niet op de lus worden aangesloten.

Om een adres aan een apparaat toe te wijzen, ga naar het installateursmenu - 4. ADRESSERING - 4.1. ADRES INSTELLEN. Het apparaat moet worden voorbereid voor aansluiting op het paneel (lus 1 of lus 2).

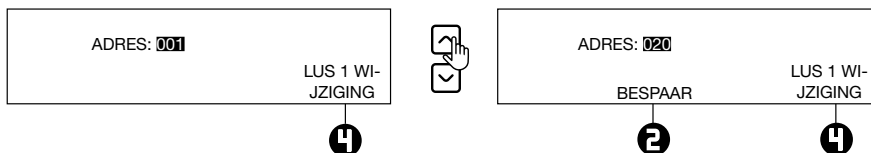

Het systeem toont automatisch het eerste adres in het systeem. Gebruik de knop 'WIJZIGEN' om naar lus 2 te schakelen indien aanwezig in het systeem. **Het adres is vrij als de knop 'OPSLAAN' actief is.**

Gebruik de pijltjes omhoog en omlaag om een vrij adres te zoeken door de adresnummers te doorlopen.

Het vrije adres in de systeemconfiguratie wordt herkend door de actieve 'OPSLAAN' functietoets (2) in de laatste rij van het scherm. Neem het nieuwe apparaat en sluit het aan op het systeem - monteer de detector of sirene op de voet of sluit de module aan op de lus. Druk op de knop 'OPSLAAN' en wacht een paar seconden. Als het adresseren succesvol is, begint het bericht 'SUCCESVOL' te knipperen op het scherm. Als het bericht 'FOUT' is, is er een probleem - het apparaat is niet goed aangesloten; er is geen communicatie met het paneel. U kunt doorgaan met het instellen van het volgende adres of afsluiten met de X-knop.

7.4.2 ADRES WIJZIGEN

In dit submenu kan de installateur het adresnummer van een apparaat wijzigen. Om het adres van een apparaat te wijzigen, ga naar het installateursmenu - 4. ADRESSERING - 4.2. ADRES WIJZIGEN.

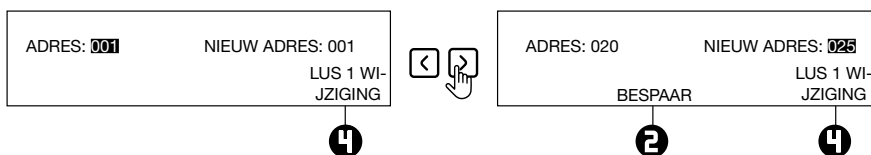

Het systeem toont automatisch het eerste adres in het systeem. Gebruik de pijltjes omhoog en omlaag om het adres van het apparaat te selecteren dat u wilt wijzigen.

Gebruik de knop 'WIJZIGEN' om naar lus 2 te schakelen indien aanwezig in het systeem.

Druk op de pijl naar rechts om naar het veld 'NIEUW ADRES' te gaan.

Gebruik opnieuw de pijltjes omhoog en omlaag om een vrij adres in de systeemconfiguratie te vinden - de actieve 'OPSLAAN' functietoets (2) in de laatste rij van het scherm zal verschijnen. Druk op de knop 'OPSLAAN' en wacht een paar seconden. Als

het wijzigen van het adres succesvol is, begint het bericht 'SUCCESVOL' te knipperen op het scherm.

Let op: U kunt het adres alleen wijzigen van apparaten in de normale bedrijfsmodus!

U kunt doorgaan met het wijzigen van een ander adres of afsluiten met de X-knop.

7.4.3 ZELFADRESSERING

In dit submenu kan de installateur de zelfadresseringsprocedure van apparaten aan de systeemconfiguratie uitvoeren. De zelfadresseringsprocedure is geschikt wanneer er een groot aantal apparaten op het paneel moet worden aangesloten.

De nieuwe apparaten zijn voorbereid voor aansluiting op de systeemconfiguratie - de luslijn is gereed maar de apparaten zijn niet geïnstalleerd (de detectoren en sirenes zijn niet op de voetstukken gemonteerd; de handmelders en modules zijn niet op de lus aangesloten).

Om zelfadressering uit te voeren, ga naar het installateursmenu - 4.

ADRESSERING - 4.3. ZELFADRESSERING. Het paneel toont het eerste vrije adres voor elk van de lussen. Nu kan de installateur detectoren en modules één voor één gaan monteren. Het paneel wijst het weergegeven adresnummer toe aan het gemonteerde apparaat en gaat automatisch verder met het volgende vrije adres in het systeem.



Het zelfadresseringsmenu toont informatie over het totale aantal apparaten dat op elke lus is aangesloten.

Op de derde rij toont het paneel het eerste vrije adres voor elk van de lussen. Het paneel slaat alle reeds ingestelde adresnummers over en springt naar het volgende vrije adresnummer.

De installateur kan het volgende adres ook handmatig instellen met behulp van de functietoetsen van 1 tot 4. De '-' verlaagt het adresnummer en de '+' verhoogt het. Als per ongeluk het ingestelde adres niet vrij is, zal het paneel tijdens de zelfadresseringsprocedure dit overslaan en naar het volgende vrije adresnummer springen.

In de zelfadresseringsmodus wacht het paneel op het aansluiten van het apparaat op de lus, stelt automatisch het huidige adres in op het apparaat en gaat verder naar het volgende vrije adresnummer. Bij elk toegevoegd apparaat aan de systeemconfiguratie zal het adresnummer toenemen om het totale aantal apparaten dat op de betreffende lus is aangesloten weer te geven.

Het menu wordt verlaten door op de X-knop te drukken.

BELANGRIJKE OPMERKINGEN!

1. Laat tijdens de zelfadresseringsprocedure minimaal 10 seconden tussen het aansluiten van het volgende apparaat op de lus.



2. Sluit NOOIT apparaten tegelijkertijd op beide lussen aan. Sluit eerst alle apparaten aan op lus 1 en ga daarna verder met lus 2.

3. Test na het voltooien van de zelfadresseringsprocedure de apparaten met de LED-indicatie aan.

7.4.4 AUTOMATISCH ADRESSEREN

Het automatisch adresseren is een handige en snelle methode om apparaten te adresseren tijdens de eerste opstart of bij een volledige herconfiguratie van het hele systeem.

Alle apparaten moeten zijn aangesloten op de luscontrollers van het paneel. **Bij gebruik van de procedure voor adresseren via isolator is het verplicht om detectoren en sirenes met ingebouwde isolator te gebruiken, en alle andere apparaten – modules en handmelders – met een aangesloten isolator op de lus.**

Let op: De modules 41IOM001 en 41IOM010 hebben geen ingebouwde isolator! Als ze zijn opgenomen in de lusconfiguratie, moet de installateur de procedure voor automatisch adresseren op basis van ID-nummers gebruiken!

Om de procedure voor automatisch adresseren te starten, kies achtereenvolgens - menu 4. ADRESSERING – submenu 4.4. AUTOMATISCH ADRESSEREN. Na het openen van het menu kan de installateur de adresseringsmethode en het lusnummer kiezen.

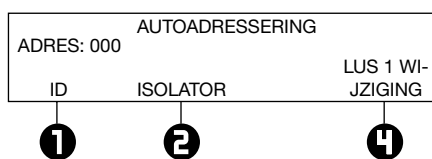

Gebruik de functietoetsen om de methode voor automatisch adresseren te kiezen:

(1) ID – De adresseringsprocedure volgt de volgorde van de ID-nummers van de apparaten die op de lijn zijn aangesloten. De volgorde is afhankelijk van het apparaattype.

(2) Isolator – Op deze manier moeten alle apparaten die op de lijn zijn aangesloten een ingebouwde of op de lus aangesloten isolatormodule hebben.

Het paneel begint automatisch adressen toe te wijzen aan de apparaten in oplopende volgorde van 1 tot 250, volgens de volgorde van hun positie op de lijn. Tijdens de procedure voor automatisch adresseren begint het paneel de apparaten in de lus één voor één te adresseren, te beginnen vanaf de rechter positieve en negatieve lijnen van de lusuitbreidingskaart, in de richting naar rechts.

(4) WIJZIG – Gebruik de knop om het lusnummer te selecteren waarop de geselecteerde procedure voor automatisch adresseren wordt toegepast.

7.4.5 NULADRES (TEST)

Dit is een speciaal menu voor het snel vinden van apparaten met het ingestelde "0" (nul) adres. Het "0" adres is ongeldig en moet worden gewijzigd in een ander geldig adres in de adresseerbare systeemconfiguratie. Dit is een zeldzame situatie, maar het kan voorkomen bij het adresseren van een groot aantal apparaten of om andere redenen.

Als een "0" adres wordt gedetecteerd voor een apparaat, zal het paneel dit melden met een foutmelding "Loop Nuladres". De "Algemene Fout" LED gaat branden.

Om de apparaten met "0" adres te vinden, moet de installateur naar INSTALLATEUR TOEGANGSMENU – 4 gaan. ADRESSERING – 4.5. NULADRES (TEST).

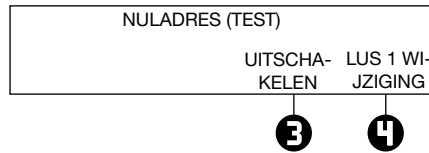

Gebruik de functietoetsen om de geteste lus te wijzigen en de test te starten/beëindigen:

(3) UIT/AAN DRAAIEN – Om de test te starten, druk op de knop naar de AAN-stand. De LEDs van alle apparaten met een ongeldig "0" adres zullen permanent branden. De sirenes zonder LED-indicatie zullen worden geactiveerd. Op deze manier kan de installateur de werkelijke locatie van de apparaten vinden en een echt adres in de systeemconfiguratie programmeren volgens de exacte toepassing. Om de test te beëindigen, druk op de knop naar de "UIT" positie of druk op de ESC-knop. *Let op, de mini-modules 41IOM001 en 41IOM010 hebben geen LED- of geluidsindicatie om de aanwezigheid van een "0" adres te testen.*

(4) LUS Wijzigen – Gebruik de knop om het lusnummer in het paneel te selecteren. Elke druk op de knop zal het lusnummer wijzigen. De Nuladres Test wordt uitgevoerd op het lusnummer dat momenteel op het scherm is geselecteerd.

Om het menu te verlaten, druk op de X-knop.

7.5. Paneeluitgangen-menu's

Met dit menu kan de installateur sommige uitgangen van het bedieningspaneel uitschakelen/inschakelen en een tijdsvertraging instellen:

- Zoemeruitgangen (SND 1, SND 2)
- Blusuitgang (EXT)
- Branduitgang (FIRE)
- Foutuitgang (FAULT)
- Vier relaisuitgangen

Het menu is toegankelijk vanaf toegangsniveaus 2 en 3.

Om de parameters van de uitgangen in te stellen, ga naar het installateursmenu - 5. PANEELUITGANGEN. De submenu's zijn verdeeld over twee schermen.

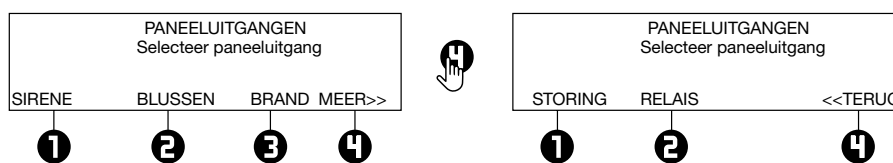

7.5.1 ZOEMERUITGANGEN

In dit submenu kan de installateur de activering van de zoemers uitschakelen/inschakelen en de tijdsvertraging instellen.

Om het submenu ZOEMER te openen, ga naar het installateursmenu - 5. PANEELUITGANGEN - ZOEMER (1).

De functietoetsen hebben de volgende werking:

(2) - Druk om de status van de zoemeruitgangen te wijzigen. Elke keer dat de knop wordt ingedrukt, wisselt de status tussen INGESCHAKELD - UITGESCHAKELD. Wanneer de zoemeruitgangen zijn uitgeschakeld, branden de LED's 'Zoemeruitgang Fout/Uitschakelen' en 'Uitschakelen' permanent.

(4) - Druk om de tijdsvertraging in te stellen. Elke keer dat de knop wordt ingedrukt, wordt de instelling 'Vertraging' gewijzigd:

- **AAN** - De vertraging van de zoemeruitgangen is actief wanneer de DAG-bedrijfsmodus is ingesteld - zie de beschrijving bij menu 6.3 DAG-/NACHT-bedrijfsmodi.
- **UIT** - Geen vertraging bij het activeren van de zoemeruitgangen. De zoemeruitgangen worden direct geactiveerd.
- **PLANNING** - De vertraging van de zoemeruitgangen is actief volgens planning - zie de beschrijving bij menu 6.3 DAG-/NACHT-bedrijfsmodi.

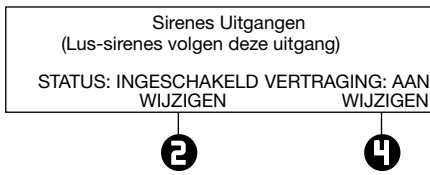

Alle ingestelde parameters worden bevestigd met de V-knop.

7.5.2 BLUSUITGANG

In dit submenu kan de installateur de activering van de blusuitgang uitschakelen/inschakelen. Om het submenu BLUSSEN te openen, ga naar het installateursmenu - 5. PANEELUITGANGEN – BLUSSEN. (2).



De functietoets heeft de volgende werking:

(2) - Druk om de status van de blusuitgang te wijzigen. Elke keer dat de knop wordt ingedrukt, wisselt de status tussen INGESCHAKELD - UITGESCHAKELD. Wanneer de blusuitgang is uitgeschakeld, brandt de LED 'Uitschakelen' permanent.

Alle ingestelde parameters worden bevestigd met de V-knop.

7.5.3 BRANDUITGANG

In dit submenu kan de installateur de activering van de branduitgang uitschakelen/inschakelen en de tijdsvertraging instellen. Om het submenu BRAND te openen, ga naar het installateursmenu - 5. PANEELUITGANGEN - BRAND (3).

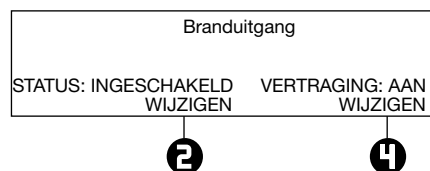

De functietoetsen hebben de volgende werking:

(2) - Druk om de status van de branduitgang te wijzigen. Elke keer dat de knop wordt ingedrukt, wisselt de status tussen INGESCHAKELD - UITGESCHAKELD. Wanneer de branduitgang is uitgeschakeld, branden de LED's 'Branduitgang Fout/Uitschakelen' en 'Uitschakelen' permanent.

(4) - Druk om de tijdsvertraging in te stellen. Elke keer dat de knop wordt ingedrukt, wordt de instelling 'Vertraging' gewijzigd:

- **AAN** - De vertraging van de branduitgang is actief wanneer de DAG-bedrijfsmodus is ingesteld - zie de beschrijving bij menu 6.3 DAG-/NACHT-bedrijfsmodi.
- **UIT** - Geen vertraging bij het activeren van de branduitgang. De branduitgang wordt direct geactiveerd.
- **PLANNING** - De vertraging van de branduitgang is actief volgens planning - zie de beschrijving bij menu 6.3 DAG-/NACHT-bedrijfsmodi.

Alle ingestelde parameters worden bevestigd met de V-knop.

7.5.4 STORINGUITGANG

In dit submenu kan de installateur de activering van de storinguitgang uitschakelen/inschakelen.

Om het submenu STORING te openen, ga naar het installateursmenu - 5. PANEELUITGANGEN – MEER> (4) – FOUT (1).

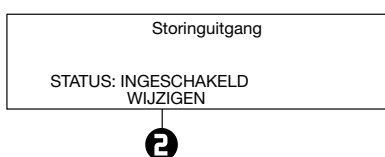

De functietoets heeft de volgende werking:

(2) - Druk om de status van de storinguitgang te wijzigen. Elke keer dat de knop wordt ingedrukt, wisselt de status tussen INGESCHAKELD - UITGESCHAKELD. Wanneer de storinguitgang is uitgeschakeld, brandt de LED 'Uitschakelen' permanent.

Alle ingestelde parameters worden bevestigd met de V-knop.

7.5.5 RELAISUITGANGEN

Let op: De relaisuitgangen zijn alleen instelbaar vanaf toegangslevel 3!

In dit submenu kan de installateur de parameters van de relaisuitgangen op de printplaat van het bedieningspaneel instellen.

Om het submenu RELAISUITGANGEN te openen, ga naar het installateursmenu - 5. PANEELUITGANGEN - MEER>> -(2) RELAIS.

Let op! De volgorde van de relaisnummers volgt die op de printplaat van het bedieningspaneel!

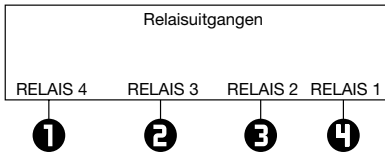

De programmering van de relaisuitgangen is analoog.

Gebruik de functietoetsen om parameters in te stellen voor:

1. Druk om parameters in te stellen voor RELAIS 4
2. Druk om parameters in te stellen voor RELAIS 3
3. Druk om parameters in te stellen voor RELAIS 2
4. Druk om parameters in te stellen voor RELAIS 1

Voor de instellingen van de relaisuitgangen, raadpleeg de beschrijving van de menu's in sectie 41IOM004.

Alle ingestelde parameters worden bevestigd met de V-knop.

Het verlaten naar het hoofdscherm van PANEELUITGANGEN gebeurt door op de X-knop te drukken.

7.6. Algemeen instellingenmenu

Dit menu stelt de installateur in staat om enkele algemene instellingen voor het brandmeldpaneel te maken.

Het menu is toegankelijk vanaf toegangsniveaus 2 en 3, aangezien voor niveau 2 enkele beperkingen zijn ingevoerd.

Een lijst met submenu's wordt weergegeven na het betreden van het installateursmenu - 6. ALGEMENE INSTELLING. Het momenteel geselecteerde submenu knippert. Om een submenu te openen, drukt u op de V-knop.

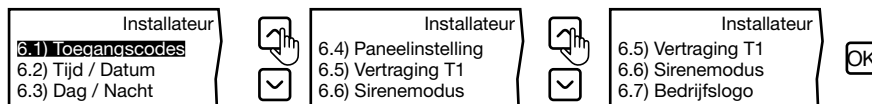

7.6.1 TOEGANGSCODES

Let op: De toegangscodes kunnen alleen worden gewijzigd vanaf toegangsniveau 3!

In dit submenu kan de installateur de codecombinaties wijzigen voor toegang tot de INSTALLATEUR- en ONDERHOUDSniveaus.

Om het submenu TOEGANGSCODES te openen, gaat u naar het installateursmenu - 6. ALGEMENE INSTELLING - 6.1) TOEGANGSCODES.

Het scherm toont de ondersteunde submenu's en de momenteel ingestelde toegangscode voor de INSTALLATEUR- en ONDERHOUDS-programmeermenu's:

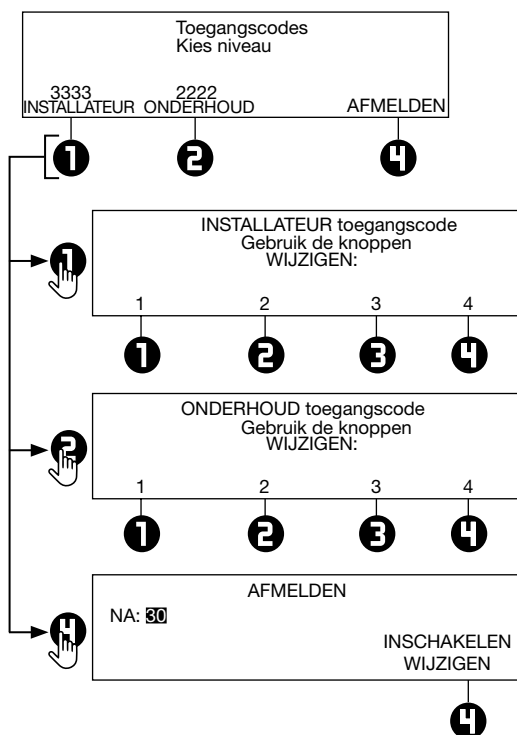

De instellingen zijn analoog voor beide niveaus. Gebruik de functietoetsen om de toegangscode in te stellen voor:

- (1) - Druk om de INSTALLATEURSCODE te wijzigen
- (2) - Druk om de ONDERHOUDSCODE te wijzigen
- (4) - Druk om een submenu te openen voor het instellen van de tijd voor automatische afsluiting van de INSTALLATEUR- en ONDERHOUDS-menu's.

Gebruik de functietoetsen om een nieuwe 4-cijferige INSTALLATEURSCODE in te voeren. Het systeem zal vragen om de wijziging te bevestigen. De terugkeer naar het hoofdscherm van het toegangsniveau gebeurt automatisch.

De standaard INSTALLATEURSCODE is 3333.

Gebruik de functietoetsen om een nieuwe 4-cijferige ONDERHOUDSCODE in te voeren. Het systeem zal vragen om de wijziging te bevestigen. De terugkeer naar het hoofdscherm van het toegangsniveau gebeurt automatisch.

De standaard ONDERHOUDSCODE is 2222.

Voer in het veld "NA" een tijd in van 0 tot 60 minuten voor automatische afsluiting van de INSTALLATEUR- en ONDERHOUDS-programmeermenu's. De standaardinstelling is 30 minuten.

Gebruik knop (4) WIJZIGEN om de status in te stellen:

- *INGESCHAKELD* – De automatische afsluiting is ingeschakeld.
- *UITGESCHAKELD* – De automatische afsluiting is uitgeschakeld.



Als de installateurstoegangscode is gewijzigd en niet meer bekend is, moet u een hardware-reset van de paneelinstellingen uitvoeren!

7.6.2 INSTELLEN VAN DATUM EN TIJD

In dit submenu kan de installateur de huidige tijd en datum voor het paneel instellen.

Om het submenu TIJD/ DATUM te openen, gaat u naar het installateursmenu - 6. ALGEMENE INSTELLING - 6.2) TIJD/ DATUM. Het scherm toont:

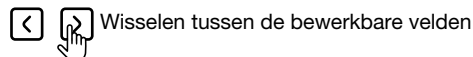
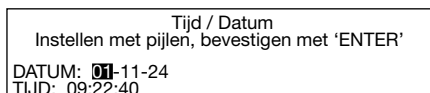

Het bewerkbare veld knippert. Gebruik de pijltjes omhoog en omlaag om de datum en tijd in te stellen. Gebruik de pijlen naar links en rechts om tussen de bewerkbare velden te wisselen.

BELANGRIJKE OPMERKINGEN!



Het 41CPE212-paneel is uitgerust met een ingebouwde batterij om de tijd- en datuminstellingen op te slaan bij uitval van de hoofd- of back-upvoeding. Plaats een jumper op de JP7-terminals op de printplaat van het bedieningspaneel om de ingebouwde batterij te activeren en de ingestelde tijd en datum op te slaan.

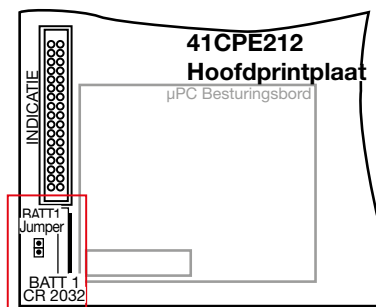

Plaats een jumper op de BATT1-klem om de CR 2032-batterij te activeren.

7.6.3 INSTELLEN VAN DAG-/NACHTALARMMODI

In dit submenu kan de installateur (Toegangsniveau 3) de bedrijfsalarmmodus van het paneel instellen. Met de onderhoudscode (Toegangsniveau 2) heeft men alleen het recht om het ingestelde dag-/nachtschema te bekijken en de dag van de week te wijzigen waarop het schema wordt toegepast.

Om het DAG-/NACHT-submenu te openen, ga naar het installateursmenu - 6. ALGEMENE INSTELLING - 6.3) DAG/ NACHT. Het scherm toont:

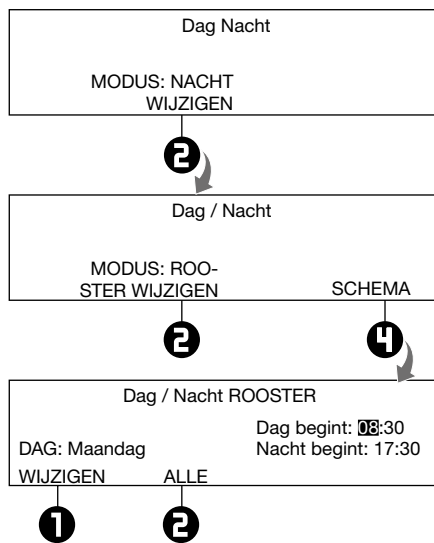

Druk op de functietoets (2) om de gewenste alarmmodus te selecteren:

NACHT - Selecteer om de nachtelijke alarmmodus in te stellen. De apparaten werken alleen in de nachtelijke alarmmodus.

DAG - Selecteer om het dagalarmniveau in te stellen. De apparaten werken alleen in de dagalarmmodus.

SCHEMA - Selecteer om de werking volgens een schema in te stellen. De apparaten werken volgens het geprogrammeerde schema.

Het schema wordt ingesteld in het submenu DAG-/NACHTSCHEMA - druk op functietoets (4).

In het submenu DAG-/NACHTSCHEMA kan de installateur de dag- en nachttijdvakken voor alle dagen van de week instellen. De huidige bewerkingswaarde knippert.

(1) DAG WIJZIGEN - Druk om de dag van de week te wijzigen. Gebruik de pijlen omhoog en omlaag om de dag- en nachttijdvakken voor de dag in te stellen. Gebruik de pijlen naar links en rechts om tussen de bewerkbare velden te wisselen.

(2) ALLES - Druk om de huidige dag- en nachttijdvakken voor alle dagen van de week in te stellen.

Bevestig alle instellingen door op de V-knop te drukken.

7.6.4 ALGEMENE PANEELINSTELLINGEN

In dit submenu kan de installateur enkele aanpassingen doen voor de prestaties van het paneel.

Om het submenu PANEELINSTELLINGEN te openen, ga naar het installateursmenu - 6. ALGEMENE INSTELLING - 6.4) PANEELINSTELLINGEN. Het scherm toont:

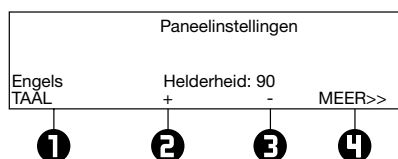

(1) TAAL - Druk om de taal in te stellen. Elke keer dat u op de knop drukt, wijzigt u de momenteel gebruikte taal voor de menu's.

(2) + Helderheid - Druk om de helderheid van de schermachtergrondverlichting te verhogen. De maximale waarde is 99. De standaardwaarde is ingesteld op 90.

(3) - Helderheid - Druk om de helderheid van de schermachtergrondverlichting te verlagen. De minimale waarde is 0.

(4) MEER >> - Druk om naar de opties voor indicatie van aardfout-, batterij- en zoemerproblemen te schakelen.

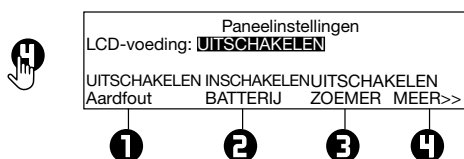

LCD Power – Dit is een optie om de achtergrondverlichting van het scherm uit te schakelen na 60 seconden als het display niet wordt gebruikt. Standaard is de optie LCD Power ingeschakeld. Het knipperende “UIT” betekent dat de optie klaar is om uitgeschakeld te worden en momenteel is de optie ingeschakeld.

De opties worden gewisseld met de pijlen omhoog en omlaag. De ingestelde optie wordt bevestigd met de V-knop.

LET OP: “LCD Power” moet worden uitgeschakeld om te voldoen aan de EN 54-2 norm!

(1) Aardfout - Druk om de aardfoutindicatie in of uit te schakelen. Wanneer de aardfoutindicatie is ingeschakeld, moet u een jumper plaatsen op de aardfoutklemmen van de printplaat van het bedieningspaneel.

(2) BATTERIJ - Druk om de accu-batterijfoutindicatie in of uit te schakelen. Wanneer de accu-batterijfoutindicatie is ingeschakeld, zal het paneel de interne batterijweerstand R_i bewaken. Bij normaal gebruik is $R_i < 0,3\Omega$. Als $R_i > 0,3\Omega$, zal het paneel een batterijfout melden met het bericht 'Batterij Hoge Weerstand' in het foutmenu. De installateur moet de accu vervangen door een nieuwe.

(3) ZOEMER - Druk om de zoemer in of uit te schakelen.

(4) MEER >> - Druk om naar de opties voor storingsindicatie van de ingangen In PC, In FP en In AmC op de printplaat van het paneel te schakelen.

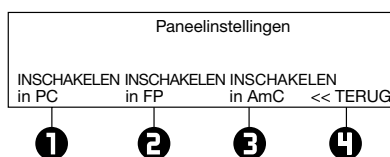

(zie de beschrijving van de hardware-ingangen in punt 2.2.3)

(1) In PC - Druk om de indicatie voor storing bij de In PC-ingang in of uit te schakelen.

(2) In FP - Druk om de indicatie voor storing bij de In FP-ingang in of uit te schakelen.

(3) In AmC - Druk om de indicatie voor storing bij de In AmC-ingang in of uit te schakelen.

(4) TERUG >> - Druk om terug te keren naar het hoofdscherm van het menu.

7.6.5 VERTRAGING T1

In dit submenu stelt de installateur de tijd in voor Vertraging T1. T1 is de benodigde vertragingstijd voor de reactie van het beveiligingspersoneel op de beveiligde locatie. T1 biedt een vertragingstijd voor het personeel om naar de zone met brandalarm te gaan en de situatie te controleren. De werking van de vertragingen T1 en T2 wordt beschreven met het algoritme in Bijlage D.

Om het submenu DELAY T1 te openen, ga naar het installateursmenu - 6. ALGEMENE INSTELLING - 6.5) VERTRAGING T1. Het scherm toont:

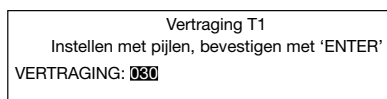

Gebruik de pijltjes omhoog en omlaag om de vertraging T1 in te stellen. Het tijdsinterval ligt tussen 0 en 60 seconden.

Bevestig de instellingen met de OK-knop.

7.6.6 SIRENEMODUS

In dit submenu stelt de installateur de werkingsmodus van de sirenes in en de werking met aangesloten gespecialiseerde panelen voor stemontruiming. Om het submenu SIRENEMODUS te openen, ga naar het installateursmenu - 6. ALGEMENE INSTELLING - 6.6) SIRENEMODUS. Het menu is ingedeeld in twee hoofdschermen:

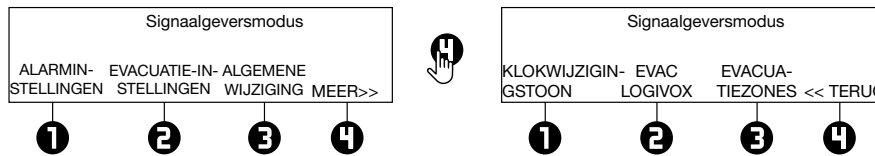

Gebruik de functietoetsen om de submenu's voor instellopties en toontypes voor sirenes te openen. De instellingen in dit menu zijn van toepassing op alle aangesloten sirenes in de systeemconfiguratie.

(1) ALARM INSTELLINGEN – Druk op de knop om het submenu te openen voor instellopties voor **brandalarmsignaal** in het systeem.

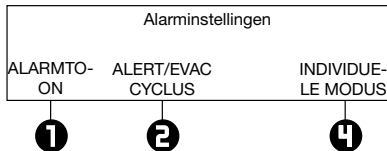

(1) ALARMTOON – Stel het type alarmgeluid in. Ga naar het submenu en gebruik de pijltjestoetsen omhoog/omlaag om een nummer van 1 tot 32 te selecteren voor het alarmgeluid – de referentieparameters voor het geselecteerde geluid staan op de onderste regel van het scherm.

Opmerking: Het hoofdtoontype voor Comelit-sirenes is 27 met een hoofdgeluidsfrequentie van 2500Hz.

Gebruik de knop **(2) ALERT/EVAC CYCLE** om een cyclisch geluid van de sirenes in alarm- en evacuatiemodus in te stellen. Na het openen van het submenu toont het scherm:

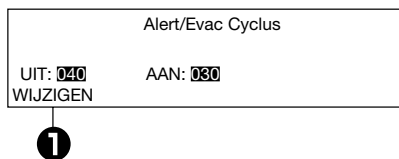

(1) WIJZIGEN – Gebruik de knop om de AAN- en UIT-tijden om te wisselen en te kiezen welke als eerste start in de evacuatiecyclus.

Het activeren van de Alert/Evac-bedrijfsyclus vereist het instellen van twee speciale tijden die de tijdsintervallen voor de activering van de sirenes bepalen als volgt:

- **UIT** - Stel dit tijdsinterval in van 1 tot 600 seconden*. Tijdens de alert/evacuatiemodus werken de sirenes alleen in FLASH-modus (voor de modellen met LED-signalisatie).
- **AAN** - Stel dit tijdsinterval in van 1 tot 600 seconden*. Tijdens de alert/evacuatiemodus werken de sirenes volgens de instelling van de (4) MODUS-knop hieronder beschreven – bijvoorbeeld als de SND/FLASH-optie is ingesteld, zullen de sirenes tegelijkertijd klinken en knipperen (voor de modellen met LED-signalisatie).

* Gebruik de pijltjestoetsen omhoog en omlaag om de parameterwaarde in te stellen; gebruik de pijltjestoetsen links en rechts om tussen de twee parameters te wisselen.

LET OP: De EVAC. CYCLE-functie is alleen actief wanneer de AAN- en UIT-tijden verschillend zijn van 0. Als een of beide tijden op 0 zijn ingesteld, is de werking van de Alert/Evac-cyclus inactief.

Bijvoorbeeld: De MODUS is ingesteld op SND/FLASH en de ALERT/EVAC. CYCLE-TIJDEN zijn ingesteld op AAN: 030 sec en UIT: 040 sec. Wanneer Alert/Evacuatie actief is op de beveiligde locatie, werkt het systeem volgens de ALARMINSTELLING en/of EVACUATIE-INSTELLINGEN als volgt: De sirenes zullen klinken (Alert/Evacuatie-toon) en knipperen gedurende 30 seconden en daarna alleen knipperen gedurende 40 seconden. (U kunt de AAN/UIT-tijden wisselen met de WIJZIGEN-knop en dan begint de cyclus met 40 sec. knipperen gevolgd door 30 sec. klinken en knipperen van de sirenes.) De cyclus herhaalt zich tot het systeem wordt gereset of de Alarm Stil-knop wordt ingedrukt.

Gebruik de knop **(4) MODUS** op het scherm **Alarminstellingen** om een van de volgende opties voor de werking van de sirenes in te stellen. Deze instelling is globaal en geldt voor alle sirenes die op het paneel zijn aangesloten.

Elke keer dat u op de knop drukt, verandert de instelling:

- **INDIVIDUEEL** - Deze optie is standaard ingesteld. Elke sirene werkt met de momenteel ingestelde alarmmodus (individuele instelling in het menu Apparaatinstellingen), zie de gedetailleerde beschrijvingen in punt 7.3.6.
- **SND/FLASH** - Alle sirenes worden geactiveerd met geluid en LED-indicatie. De sirene-uitgangen op de paneelprintplaat worden ook geactiveerd.
- **SND (GELUID)** - Alle sirenes worden alleen geactiveerd met geluidsindicatie. De sirene-uitgangen op de paneelprintplaat worden ook geactiveerd.
- **FLASH** - Alle sirenes worden alleen geactiveerd met LED-indicatie, waar van toepassing. De sirene-uitgangen op de paneelprintplaat worden niet geactiveerd. **Opmerking:** Deze instelling is niet in overeenstemming met norm EN 54-2!

Verlaat het submenu ALARMINSTELLINGEN door op de X-knop te drukken.

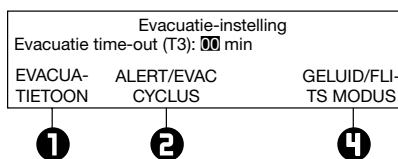
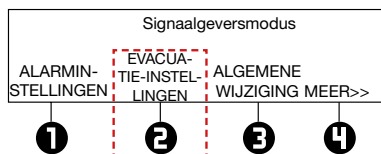

(1) EVACUATIE TOON – Stel het type evacuatiegeluid in. Ga naar het submenu en gebruik de omhoog/omlaag pijltjestoetsen om een nummer van 1 tot 32 te selecteren voor het evacuatiegeluid – de referentieparameters voor het geselecteerde geluid staan op de laatste regel van het scherm.

Opmerking: Het hoofdtoontype voor Comelit-sirenes is 27 met een hoofdgeluidsfrequentie van 2500Hz.

Gebruik de knop **(2) ALERT/EVAC CYCLE** om een cyclisch geluid van de sirenes in alarm- en evacuatiemodus in te stellen. Zoals beschreven voor het submenu Alarminstellingen.

Gebruik de **(4) MODUS**-knop op het scherm **Evacuatie-instellingen** om de actie van de sirenes in te stellen nadat de ingestelde evacuatie time-out is verstreken:

- **SND/FLITS** – De adresseerbare sirenes worden geactiveerd met geluid en LED-indicatie. De sirene-uitgangen op de paneelprintplaat worden ook geactiveerd.
- **SND** – De adresseerbare sirenes worden alleen met geluidsindicatie geactiveerd. De sirene-uitgangen op de paneelprintplaat worden ook geactiveerd.
- **FLITS** - De adresseerbare sirenes worden alleen met LED-indicatie geactiveerd. De sirene-uitgangen op de paneelprintplaat worden niet geactiveerd. **Opmerking:** Deze instelling is niet in overeenstemming met norm EN 54-2!

Verlaat het submenu EVACUATIE-INSTELLINGEN door op de ESC-knop te drukken.

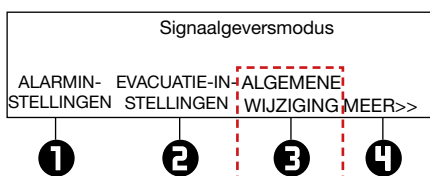

De volgende functietoets in het hoofdscherm 6.6) SIRENEMODUS wordt gebruikt om de werkingmodus van de sirenes te kiezen.

(3) WIJZIGEN – Druk om de werkingmodus van de sirenes te wijzigen.

- **Algemeen** - Alle sirenes worden geactiveerd, ongeacht de zone waarop ze zijn aangesloten.
- **Zone** - Alleen de sirene van de zones met een alarmsituatie wordt geactiveerd.

Druk op de **(4) MEER >>**-knop om toegang te krijgen tot de instellingen voor CLASS CHANGE-toon, evacuatieprotocoltype en berichttype in evacuatieZONES.

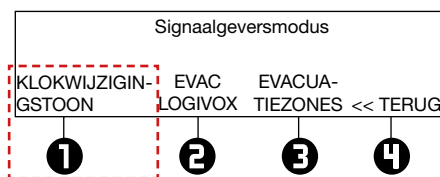

(1) CLASS CHANGE – Druk op de knop om het toontype voor het CLASS CHANGE-gebeurtenistype* in te stellen. Ga naar het submenu en gebruik de pijltjestoetsen omhoog/omlaag om een nummer van 1 tot 32 te selecteren voor het alarmgeluid – de referentieparameters voor het geselecteerde geluid staan op de onderste regel van het scherm.

* CLASS CHANGE is een gebeurtenis die programmeerbaar is voor activering van ingangstype adresseerbare modules – zie de gedetailleerde beschrijving van de 41IOM010-module.

Voor alle panelen in het netwerk met ingeschakelde herhalingsfunctie voor sirenes, zal het class change-geluid ook worden herhaald.

Netwerkpanelen zullen class change activeren met de toon die in hun eigen menu is ingesteld.

Verlaat het submenu CLASS CHANGE door op de X-knop te drukken.

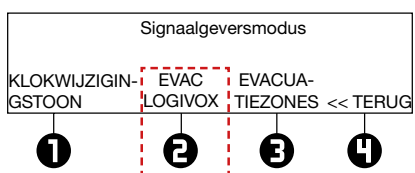

(2) EVAC LOGIVOX/49CCO00x – Stel het protocoltype in dat wordt gebruikt voor communicatie met de aangesloten evacuatiepanelen. Elke keer dat u op de knop drukt, wordt het ingestelde protocol gewijzigd. Stel het LOGIVOX-protocoltype in wanneer de verbinding is met EVAC-panelen van de 49CCO10x-serie. Stel het 49CCO00x-protocoltype in wanneer de verbinding is gemaakt met 49CCO00x-panelen. Bevestig het ingestelde protocol met de V-knop.

(3) EVAC ZONES-knop

Wanneer aan het 41CPE212-paneel één of meerdere (maximaal 5) Evacuatie Voice Panels zijn gekoppeld, moet hun werking worden ingesteld in een apart menu dat toegankelijk is na het indrukken van de (3) EVAC Zones-knop. De hardwareverbinding van panelen voor stemevacuatie met de 41CPE212 wordt beschreven in punt 2.9.

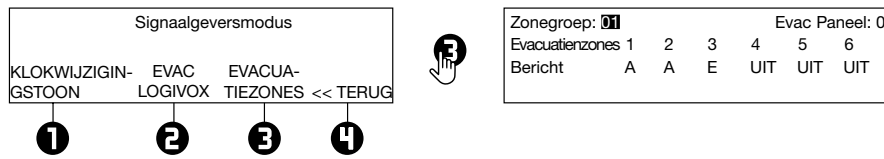

In het scherm **EVAC ZONES** stelt de installateur eerst het **Zonegroepnummer** in van 01 tot 48. Verschillende combinaties voor activering (zoals afgespeelde berichten voor gebeurtenissen) kunnen voor elke zonegroep worden geconfigureerd. De waarde wordt aangepast met de OMHOOG- en OMLAAG-pijltjestoetsen, waarbij de OMHOOG-knop de waarde verhoogt en de OMLAAG-knop deze verlaagt.

Om naar het volgende gedeelte te gaan voor het instellen van het **EVAC PANEL-nummer**, gebruikt u de RECHTS-pijltjestoets. De momenteel bewerkbare waarde op het scherm zal knipperen.

De aangesloten evacuatie voice panels zijn genummerd van 1 tot 5, met een maximum van 5 panelen aangesloten op het 41CPE212-paneel. Het 41CPE212-paneel neemt altijd het laatste nummer in een netwerk met stemevacuatiepanelen. Dit nummer moet worden geprogrammeerd in de menu's van het EVAC Voice panel. Stel dit nummer in het veld **EVAC PANEL** in en druk vervolgens op de RECHTS-pijltjestoets om verder te gaan.

De **EVAC-panels** kunnen worden ingesteld om te werken in maximaal 6 verschillende zones voor evacuatie (EVAC-zones). Voor elke EVAC-zone kan een ander bericht worden toegewezen voor het evenement:

- **UIT:** De werking van het EVAC-paneel voor de betreffende EVAC-zone is uitgeschakeld (uitgezet).
- **A (ALERT/Alarm):** Het EVAC-paneel zal hoorbare alarmberichten uitzenden in geval van brandalarm.
- **E (EVACUATIE):** Het EVAC-paneel zal hoorbare evacuatieberichten uitzenden in geval van brandalarm.

Blader door de EVAC-zonenummers met de RECHTER (om vooruit te gaan) en LINKER (om achteruit te gaan) pijltjestoetsen. Het momenteel ingestelde berichttype zal knipperen. Gebruik de OMHOOG- en OMLAAG-pijltjestoetsen om het bericht voor het evenement in te stellen.

Wanneer alle instellingen voltooid zijn, druk op de **V-knop** om te bevestigen en de configuratie op te slaan. Het systeem keert automatisch terug naar het hoofdinstantingscherm van **Sounders-modus**.

LET OP: Voor een correcte werking van de EVAC-panels moeten de AAN/UIT-tijden worden ingesteld op waarden anders dan "0" (Alert/EVAC Voice Cycle – zie beschrijvingen in de menu's Alarm- en Evacuatie-instellingen).

De instellingen die op het **EVAC ZONES**-scherm worden weergegeven, komen overeen met de geselecteerde zonegroep. Verschillende instellingen kunnen worden toegepast op elke afzonderlijke zonegroep (1-48).

Voorbeeld: Als 1 EVAC-paneel is aangesloten op het 41CPE212-paneel, moeten de instellingen voor het **EVAC-paneel** worden ingesteld voor "EVAC-paneel" nummer 1. Deze instellingen gelden voor alle zonennummers die gekoppeld zijn aan zonegroep 1. In geval van brandalarm zal het aangesloten EVAC-paneel het volgende uitzenden:

- Alarmberichten in EVAC-zones 1 en 2 (A-optie is ingesteld)
- Evacuatiebericht in EVAC-zone 3 (E-optie is ingesteld)
- Geen berichten voor EVAC-zones 4-6 (UIT-optie is ingesteld)

Verlaat het submenu **EVAC ZONES** door op de **X-knop** te drukken. Om terug te keren naar het hoofdscherm **SOUNDERS MODE**, drukt u op de **<<BACK-knop**. Om het menu **SOUNDERS MODE** te verlaten, drukt u opnieuw op de **X-knop**.

7.6.7 BEDRIJFSLOGO

Voer de bedrijfsnaam en locatiebeschrijving in met behulp van de pijltjestoetsen zoals beschreven in BIJLAGE B. De beschrijving kan worden ingevoerd op 2 regels met elk maximaal 40 symbolen (inclusief spaties). Om symbolen en letters in te voeren, gebruikt u de knoppen met de pijlen omhoog en omlaag. De cursor wordt verplaatst met de linker- en rechterpijltjestoetsen. Nadat u de volledige systeemnaam en informatie voor de locatie hebt ingevoerd, drukt u op de OK-knop om deze op te slaan. Zie ook BIJLAGE B.

7.7. Configuratie opslaan-menu

Let op: Het opslaan van de systeemconfiguratie is alleen mogelijk vanaf toegangslevel 3!

In dit menu slaat de installateur de nieuw gevonden apparaten op in de systeemconfiguratie. Het paneel zal om bevestiging van de actie vragen. Het scherm wordt weergegeven.

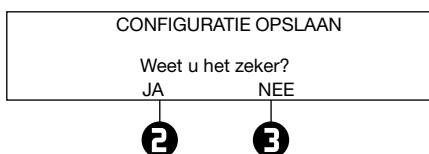

Gebruik de functietoetsen om de configuratie op te slaan of te weigeren. U kunt dit menu ook verlaten met de X-knop.

7.8. Standaardinstellingen herstellen-menu

Let op: Het menu voor het herstellen van de standaardinstellingen is alleen beschikbaar vanaf toegangslevel 3!

In dit menu voert de installateur een reset uit naar de standaardinstellingen van de systeemconfiguratie. Het paneel zal om bevestiging van de actie vragen. Het scherm wordt weergegeven.

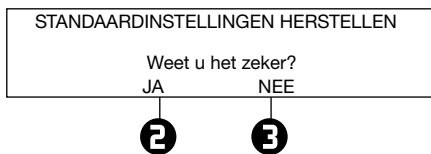

Gebruik de functietoetsen om het herstellen van de standaardinstellingen te bevestigen of te weigeren. U kunt dit menu ook verlaten met de X-knop.

7.9. Softwareversie

In dit menu kan de installateur de softwareversies van het moederbord en de gebruikte lusmodules bekijken en is er de mogelijkheid voor een firmware-update van de hoofdprocessor. Het scherm toont:

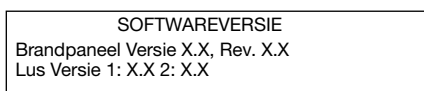

7.10. Netwerk

In dit menu kan de installateur de instellingen maken voor het type netwerk tussen brandmeldpanelen en berichten tussen aangesloten panelen.

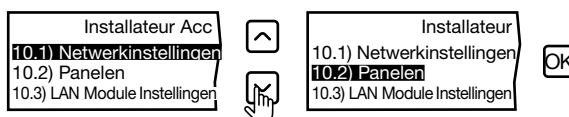

7.10.1 NETWERKINSTELLINGEN

Ga naar het installeateursmenu - 10. NETWERK, selecteer 10.1) NETWERKINSTELLINGEN en druk op de V-knop.

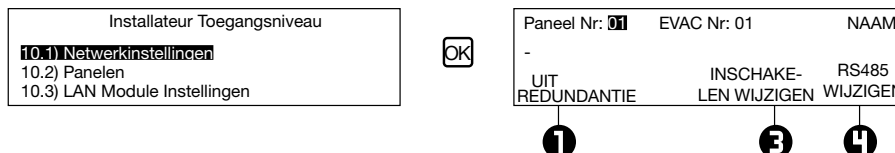

In dit submenu kan de installateur de volgende instellingen voor het paneel configureren:

- **Veld Paneel Nr:** Een uniek nummer voor het paneel in het netwerk (01-64).
- **Veld EVAC Nr:** Een uniek nummer voor het paneel (2-6) in een netwerk met spraak-evacuatiepanelen. Het 41CPE212-paneel neemt altijd het laatste nummer in dit gespecialiseerde netwerk.
- **Veld Naam:** Een specifieke naam voor het paneel, in te voeren op de volgende regel. Gebruik de rechterpijltoets om een naam van maximaal 40 tekens, inclusief spaties, in te voeren. Bevestig de instellingen door op de V-knop te drukken.

Om de status van het paneel in het netwerk in te stellen, gebruikt u de cijfertoetsen:

- **(1) – REDUNDANTIE:** Gebruik deze knop om de optie in te stellen voor het negeren van foutmeldingen met betrekking tot verbroken verbindingen in het redundante netwerk. Stel deze in op UIT als u de verbindingstatus in het redundante netwerk niet wilt bewaken, of stel deze in op AAN om de continuïteit van het netwerk te bewaken.
- **(3) – WIJZIGEN:** Gebruik deze knop om de status van het paneel in het netwerk in te stellen als INGESCHAKELD (het paneel is operationeel in het netwerk) of UITGESCHAKELD (het paneel is niet operationeel in het netwerk). Wanneer het paneel UITGESCHAKELD is, ontvangt het geen berichten van andere panelen en wordt het weergegeven als een STORING.
- **(4) – WIJZIGEN:** Stel het netwerktype in op basis van de verbinding die tussen de panelen wordt gebruikt. Elke druk op de knop doorloopt de beschikbare netwerktypen. Let op: Er mag slechts één netwerktype worden gebruikt voor het gehele netwerk!
 - **RS485:** Instellen als u een Redundant Network interface module gebruikt.
 - **LAN:** Instellen als u een LAN-interface netwerkverbinding gebruikt.
 - **EVAC:** Instellen als de EVAC Voice Module is aangesloten op het paneel.
 - **EVAC + LAN:** Instellen als zowel de EVAC Voice Module als de LAN-interface zijn aangesloten op het paneel.

Bevestig de instellingen door op de V-knop te drukken. U kunt dit menu ook verlaten door op de X-knop te drukken.

7.10.2 PANEELINSTELLINGEN

Om toegang te krijgen tot de PANEEL-instellingen, gaat u naar het installateursmenu - 10. NETWERK – 10.2) PANELEN.



Op het scherm worden de panelen weergegeven met hun huidige status in het redundante netwerk, en de naam indien deze is ingevoerd:

- **NIEUW** – Het paneel is nieuw in het systeem. Om op te slaan, druk op knop (3) OPSLAAN.
- **NORMAAL** – De werking in het netwerk voor het paneel is ingeschakeld.
- **DIT** – Het paneel waarvan de status wordt bekeken.
- **STORING** – Het paneel is UITGESCHAKELD of er is een probleem met het netwerk.
- **GEEN** – Geen paneel aangesloten op het netwerk.

Alle nieuwe panelen die op het netwerk zijn aangesloten kunnen worden opgeslagen met de (3) OPSLAAN-knop. De panelen met de huidige status NORMAAL en STORING kunnen uit het netwerk worden verwijderd met de (3) VERWIJDEREN-knop.

Als een nieuw paneel in het netwerk is ingeschakeld met een nummer dat al is ingesteld voor een ander paneel, zal de "ALGEMENE STORING"-LED gaan branden en wordt een foutmelding "Dubbel paneelnummer" gegenereerd. De installateur dient het dubbele paneelnummer te wijzigen voor een correcte werking in het netwerk.

Voor elk paneel kan de installateur afzonderlijk de activiteit instellen op het ontvangen/ verzenden van berichten en/of commando's.

De instellingen voor het verzenden van commando's kunnen alleen worden gedaan voor DIT paneel (huidig paneel).



Gebruik de (3) WIJZIGEN-knop om de opties in te stellen:

- **BERICHTEN & COMMANDO'S** – Het paneel kan berichten en commando's verzenden naar andere panelen in het netwerk.
- **COMMANDO'S** – Het paneel kan commando's verzenden naar andere panelen in het netwerk.

De instellingen voor het ontvangen van commando's kunnen worden gedaan voor ALLE ANDERE panelen:

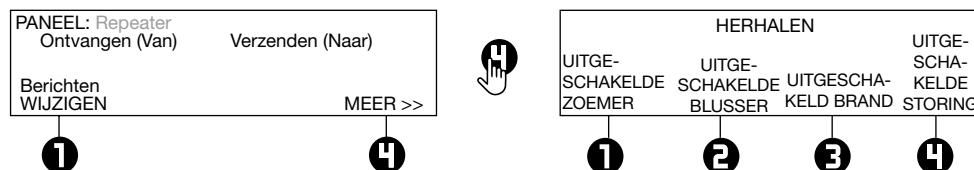

Gebruik de (1) WIJZIGEN-knop om de opties in te stellen:

- **GEEN** - Het paneel ontvangt geen gegevens van de andere panelen in het redundante netwerk.
- **BERICHTEN** - Het paneel ontvangt alleen berichten van andere panelen in het redundante netwerk.
- **COMMANDO'S** - Het paneel ontvangt alleen commando's van andere panelen in het redundante netwerk.
- **BERICHTEN & COMMANDO'S** - Het paneel ontvangt commando's en berichten van andere panelen in het redundante netwerk.

Gebruik de (4) MEER-knop om de activering van de uitgangen van het paneel te kiezen – voor die gevallen waarin het alarm wordt gemeld door een paneel dat op het netwerk is aangesloten. Schakel op het HERHALEN-scherm de uitgangen van het paneel in voor herhaling. Het herhalen van de uitgang wordt in- of uitgeschakeld door op de knop te drukken. Alle uitgangen zijn standaard uitgeschakeld voor herhaling. Druk aan het einde op de V-knop om de instellingen op te slaan.

7.10.3 LAN MODULE-INSTELLINGEN

Om toegang te krijgen tot de LAN Module-instellingen, gaat u naar het installateursmenu - 10. NETWERK – 10.3) LAN Module-instellingen.

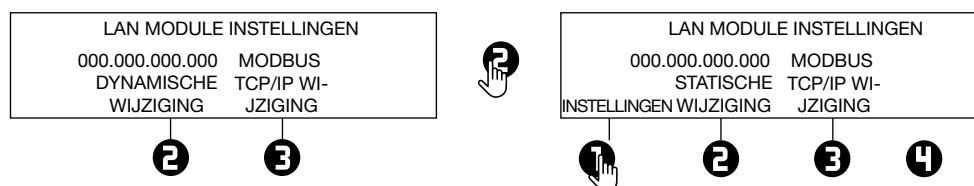

Gebruik de (2) WIJZIGEN-knop om het type IP-adres in te stellen volgens het gerealiseerde lokale Ethernet-netwerk. Elke keer dat u op de knop drukt, wijzigt het IP-type DYNAMISCH/STATISCH.

Indien er een LAN-netwerk tussen de panelen is gerealiseerd, wordt aanbevolen om een **STATISCH** IP-adres in te stellen en vaste adressen voor alle panelen in te voeren.

INSTELLINGEN
IP: 192.168.000.102 MASKER: 255.255.255.000
GATEWAY: 192.168.000.100 POORT: 7000
MAC: 00:50:C2:75:5D:E0

Verhoog en
verlaag het
geselecteerde
nummer

Navigeer tussen
de actieve
velden voor
instellingen

Wanneer het type STATISCH IP is geselecteerd, wordt de (1) INSTELLINGEN-knop actief. Druk op de knop om een submenu te openen waarin u het IP, MASKER, GATE en POORT kunt instellen. Gebruik de pijltjestoetsen om de nummers aan te passen. Met de linker- en rechterpijltoetsen verplaatst u de cursor tussen de actieve velden, terwijl de omhoog- en omlaagpijltoetsen de getallen verhogen of verlagen. Bevestig de instellingen door op de V-knop te drukken.

Wanneer panelen die werken in een LAN-netwerk zijn aangesloten op een DHCP-server (Dynamic Host Configuration Protocol) (zoals een print- of fileservers, of applicatieservers voor cloudoplossingen), kan de verbinding tussen de panelen verloren gaan als de DHCP-server verschillende IP-adressen aan de panelen toewijst, vanwege zijn basisfunctionaliteit. Om een correcte en ononderbroken werking van het LAN-netwerk te garanderen, moet de beheerder van de DHCP-server een DHCP-reservering toewijzen voor de vaste IP-adressen van de panelen in het georganiseerde LAN-netwerk.

Daarom moet de optie DYNAMISCH IP-adres worden geselecteerd als het netwerk een DHCP-server gebruikt, en moet een DHCP-reservering worden toegepast om statische IP-adressen permanent aan de panelen toe te wijzen. De toewijzing wordt geconfigureerd op basis van het specifieke MAC-adres van elk paneel.

7.11. Menu actieve isolatoren

Dit is een informatiemenu voor het bekijken van de actieve isolatoren (ingebouwde isolatoren in Comelit-apparaten).

De actieve isolatoren in het systeem worden weergegeven als apparaatadressen in de velden "L1" en "L2" voor de 41CPE212-lussen.

ACTIEVE ISOLATOREN
L1:
L2:

7.12. Toegangs niveau 1

Verlaat toegangsniveaus 2 en 3 naar toegangsniveau 1.

Na het selecteren van het menu met de V-knop keert het paneel automatisch terug naar toegangsniveau 1. Om opnieuw toegangsniveau 2 (Onderhoud) of toegangsniveau 3 (Installateur) te betreden, moet de gebruiker een geldige code invoeren voor het betreffende toegangsniveau.

BIJLAGE A

Tabel: Gebeurtenisberichten.

Bericht	Beschrijving
Flitsfout	FLASH-geheugenfout gedetecteerd.
RAM-fout	RAM-geheugenfout gedetecteerd.
Nieuwe randapparaten gevonden	Nieuwe randapparaten zijn gevonden in de systeemconfiguratie.
Randapparaatfout	Het apparaat reageert niet (het apparaat is verloren of defect).
Randapparaat typefout	Er is een randapparaat van een ander type gevonden op het adres.
AC-verlies	De hoofdvoeding is uitgevallen.
Batterij bijna leeg	De accu is ontladen.
Batterijverlies	De accu ontbreekt.
Batterij hoge weerstand	Hoge waarde ($R_i > 0,3\Omega$) van de interne weerstand van de batterij. Vervang de batterij onmiddellijk!
Aardfout	Weerstandverbinding tussen sommige signalen en aarde $< 10k$.
Laderfout	De laadunit is defect.
Sounder1 kortsluiting	Kortsluiting gedetecteerd op uitgang Sounder 1.
Sounder2 kortsluiting	Kortsluiting gedetecteerd op uitgang Sounder 2.
Sounder1 open	Circuit onderbroken op uitgang Sounder 1.
Sounder2 open	Circuit onderbroken op uitgang Sounder 2.
Branduitgang kortsluiting	Kortsluiting gedetecteerd op branduitgang.
Branduitgang fout	Circuit onderbroken op branduitgang.
EXT Uitgang Kortsluiting	Kortsluiting gedetecteerd op blusuitgang.
EXT-uitgang fout	Circuit onderbroken op blusuitgang.
Foutuitgang Kortsluiting	Kortsluiting gedetecteerd bij foutuitgang.
Foutuitgang Fout	Kring onderbroken bij foutuitgang.
Fout Voeding AUX	Kortsluiting (de netvoeding is uitgevallen).
Alarmbevestiging Ingang Kortsluiting	Kortsluiting gedetecteerd bij ingang 'Alarmbevestiging'.
Alarmbevestiging Ingang Open	Kring onderbroken bij ingang 'Alarmbevestiging'.
Alarmbevestiging Ingang Actief	Ingang 'Alarmbevestiging' geactiveerd.
Beveiligingsalarmbevestiging Kortsluiting	Kortsluiting gedetecteerd bij ingang 'Beveiligingsalarmbevestiging'.
Beveiligingsalarmbevestiging Open	Kring onderbroken bij ingang 'Beveiligingsalarmbevestiging'.
Beveiligingsalarmbevestiging Actief	Ingang 'Beveiligingsalarmbevestiging' geactiveerd.
Fout Beveiligingspaneel Ingang Kortsluiting	Kortsluiting gedetecteerd bij ingang 'Beveiligingspaneel Fout'.
Fout Beveiligingspaneel Ingang Open	Kring onderbroken bij ingang 'Beveiligingspaneel Fout'.
Fout Beveiligingspaneel Ingang Actief	Ingang 'Beveiligingspaneel Fout' geactiveerd.
Beveiligingspaneel Fout	Storing in het bluspaneel.
Lus Onderbroken	De lus is onderbroken.
Lus Kortsluiting	Kortsluiting gedetecteerd in de lus.
Nieuwe Lusapparaten Gevonden	Nieuwe lusapparaten gevonden in de systeemconfiguratie (Lus 1 of Lus 2).
Lus Nuladres	Er is een apparaat zonder adresnummer (een apparaat met adres 0 is toegepast).
Dubbel Paneelnummer	Verdubbeling van het paneelnummer (wanneer twee of meer panelen in een netwerk zijn verbonden).
Paneel Fout	Fout in de verbinding met een ander paneel (wanneer twee of meer panelen in een netwerk zijn verbonden).
Reset	Resetten van het paneel.
Alarm Dempen	De sirenes zijn uitgeschakeld.
Zone Uitgeschakeld	De zone is uitgeschakeld.
Aardfoutfunctie UITGESCHAKELD	De aardfoutindicatie is uitgeschakeld.
Sirenes Uitgeschakeld	De sirenes zijn uitgeschakeld.
Brandweergang Uitgeschakeld	De branduitgang is uitgeschakeld.
Brandbeveiligingsuitgang Uitgeschakeld	De blusuitgang is uitgeschakeld.

Foutuitgang Uitgeschakeld	De storingsuitgang is uitgeschakeld.
Zone in test	De zone staat in testmodus.
Zendapparaat actief	De branduitgang is geactiveerd.
Blusuitgang actief	De blusuitgang is geactiveerd.
Sirenes actief	De sirenes zijn geactiveerd.
Gebruiker uitloggen	Uitgang van toegangsniveau 2 (Onderhoud).
Installateur uitloggen	Uitgang van toegangsniveau 3 (Installateur).
Gebruiker inloggen	Ingang van toegangsniveau 2 (Onderhoud).
Installateur inloggen	Ingang van toegangsniveau 3 (Installateur).
Hoge weerstand uitgeschakeld	De indicatie voor hoge batterijweerstand is uitgeschakeld.
Totaal stroomverlies	Zowel de hoofd- als de back-upvoeding zijn uitgevallen (de hoofdvoeding is uitgevallen en de accu is volledig ontladen).
Zoemer uitgeschakeld	De interne zoemer is uitgeschakeld.
Netwerkstoring	Redundante netwerkstoring.
Lusapparaat uitgeschakeld	Het lusapparaat is uitgeschakeld.
Kamerstoring	Storing in de detector.
Maak mij nu schoon	Vuile detector kamer.
Lusapparaat invoerstoring	Storing in de invoer van het lusapparaat.
Lusapparaat uitvoerstoring	Storing in de uitvoer van het lusapparaat.
Alarm	Brandalarmsignaal van detector.
Pre-alarm	Brandalarmsignaal van detector in 2APPARATEN of DUBBELE bedrijfsmodus voor zone.
Testalarm	Brandalarmsignaal van geteste detector.
Lusapparaat typefout	Een ander dan het verwachte type apparaat is op het adres gedetecteerd.
Lusapparaat storing	Het apparaat reageert niet (verloren of beschadigd).
Dubbel adres	Meer dan één apparaat met hetzelfde adres in de lus.
Evacueren	Geactiveerd handbrandmelder of EVACUATIE-knop op het paneel.
Logboekstoring	Het logboekbestand is verloren of beschadigd.
Gasalarm	Geactiveerde gasdetector 41RGM100.
Stroomvoorzieningsfout	Fout in de externe voeding van conventionele zone module 41ISC000 of gasdetector 41RGM100.
Paniek	Paniekalarmsignaal van detector.
Actief relais	Geactiveerde relaisuitgang van het paneel. Na het weergeven van het bericht wordt ook het nummer van het geactiveerde relais (1-4) getoond.
Lusapparaat-ingang actief	Geactiveerde ingang van een lusapparaat. Na het weergeven van het bericht worden de naam van de ingang, lusnummer (L:), zonenummer (Z:), apparaatadres (D:) en tot slot het ingangnummer getoond. Bijvoorbeeld D:6.4 betekent dat het adres van het apparaat 6 is en het ingangnummer 4.
Lusapparaat-uitgang actief	Geactiveerde uitgang van een lusapparaat. Na het weergeven van het bericht worden de naam van de uitgang, lusnummer (L:), zonenummer (Z:), apparaatadres (D:) en tot slot het uitgangnummer getoond. Bijvoorbeeld D:6.4 betekent dat het adres van het apparaat 6 is en het uitgangnummer 4.
Geactiveerde uitgang	Geactiveerde uitgang van het paneel.
Redundante processorfout	Redundante processor is defect.
Typefout	41IOM122 module. Verkeerd type uitgang gedetecteerd. Dat betekent dat een jumper is geplaatst of verwijderd terwijl de voeding van de module aan staat. De storing wordt opgeheven door de voeding van de module, inclusief de externe voeding, uit te schakelen en vervolgens weer in te schakelen.
Stroomvoorzieningsfout	41IOM122 module. Ontbrekende of lage externe voeding. De fout wordt opgeheven wanneer de normale voeding is hersteld.
Restore Defaults Jumper staat AAN!	Een jumper is geplaatst op de restore defaults terminals van de hoofdprintplaat. Deze moet worden verwijderd voor een correcte werking van het paneel.

BIJLAGE B

Tabel: Tekst en symbolen voor het invoeren van apparaat- en zonenamen.

In de modus voor het invoeren van apparaat- of zonenamen wijzigt elke druk op de omhoog/omlaag pijltjestoets de ingevoerde letter of het symbool. Bij het verplaatsen naar de volgende nieuwe positie begint de invoer opnieuw vanaf het begin van de tabel.

←	!	"	#	\$	%	&	'	()	*	+	,	-	.	/	0	1	2	3	4	5	
6	7	8	9	:	;	<	=	>	?	@	A	B	C	D	E	F	G	H	I	J	K	
L	M	N	O	P	Q	R	S	T	U	V	W	X	Y	Z	[]	^	_	`	'	a	
b	c	d	e	f	g	h	i	j	k	l	m	n	o	p	q	r	s	t	u	v	w	
x	y	z	А	Б	В	Г	Д	Е	Ж	З	И	Й	К	Л	М	Н	О	П	Р	С	Т	
У	Ф	Х	Ц	Ч	Ш	Щ	Ъ	ь	Ы	Э	Ю	Я	а	б	в	г	д	е	ж	з	и	
й	к	л	м	н	о	п	р	с	т	у	ф	х	ц	ч	ш	щ	ъ	ь	ы	э	ю	
я																						

BIJLAGE C

Eerste inschakeling van het systeem.

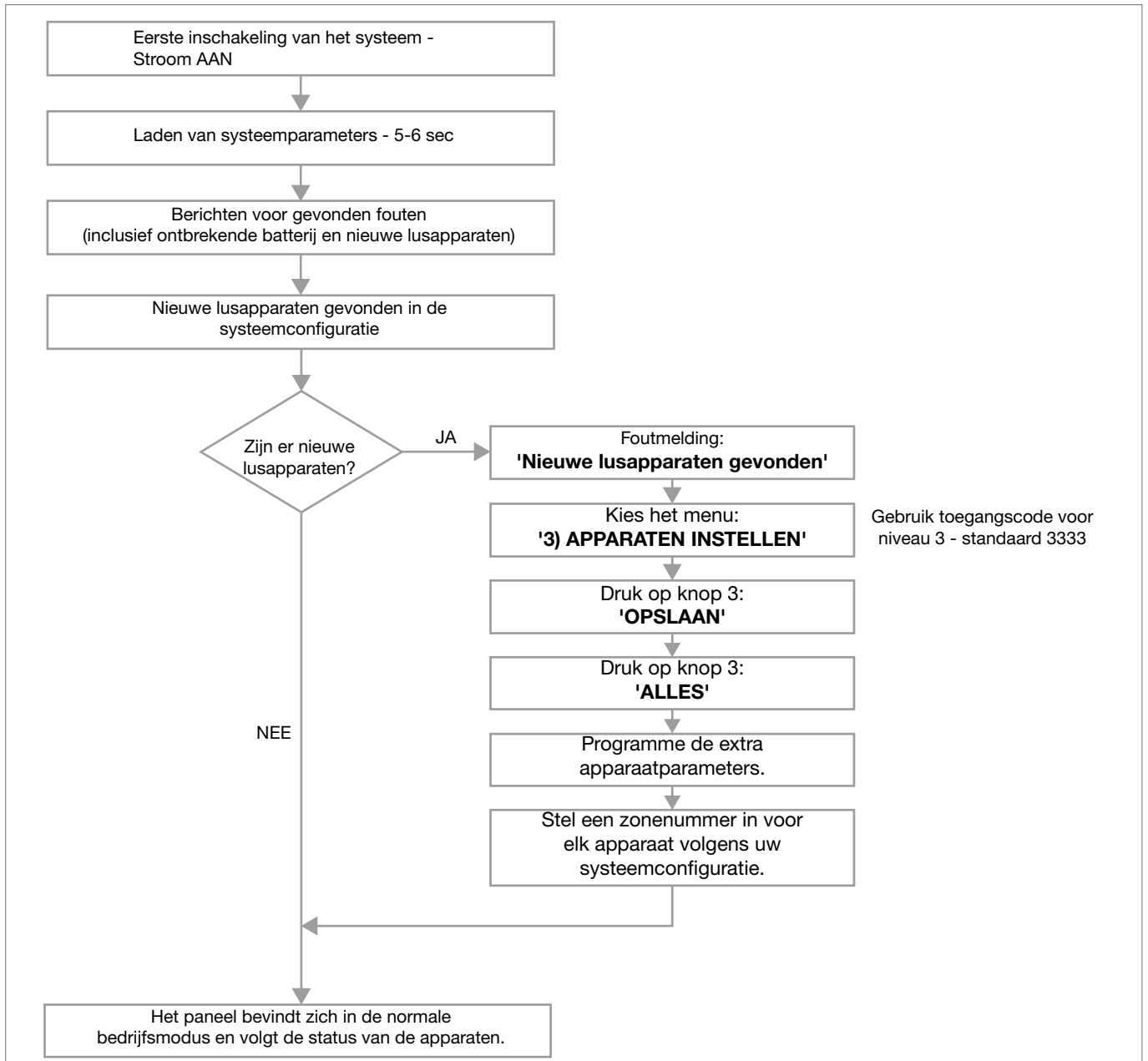

BIJLAGE D

Twee stappen van het alarmeringsalgoritme.

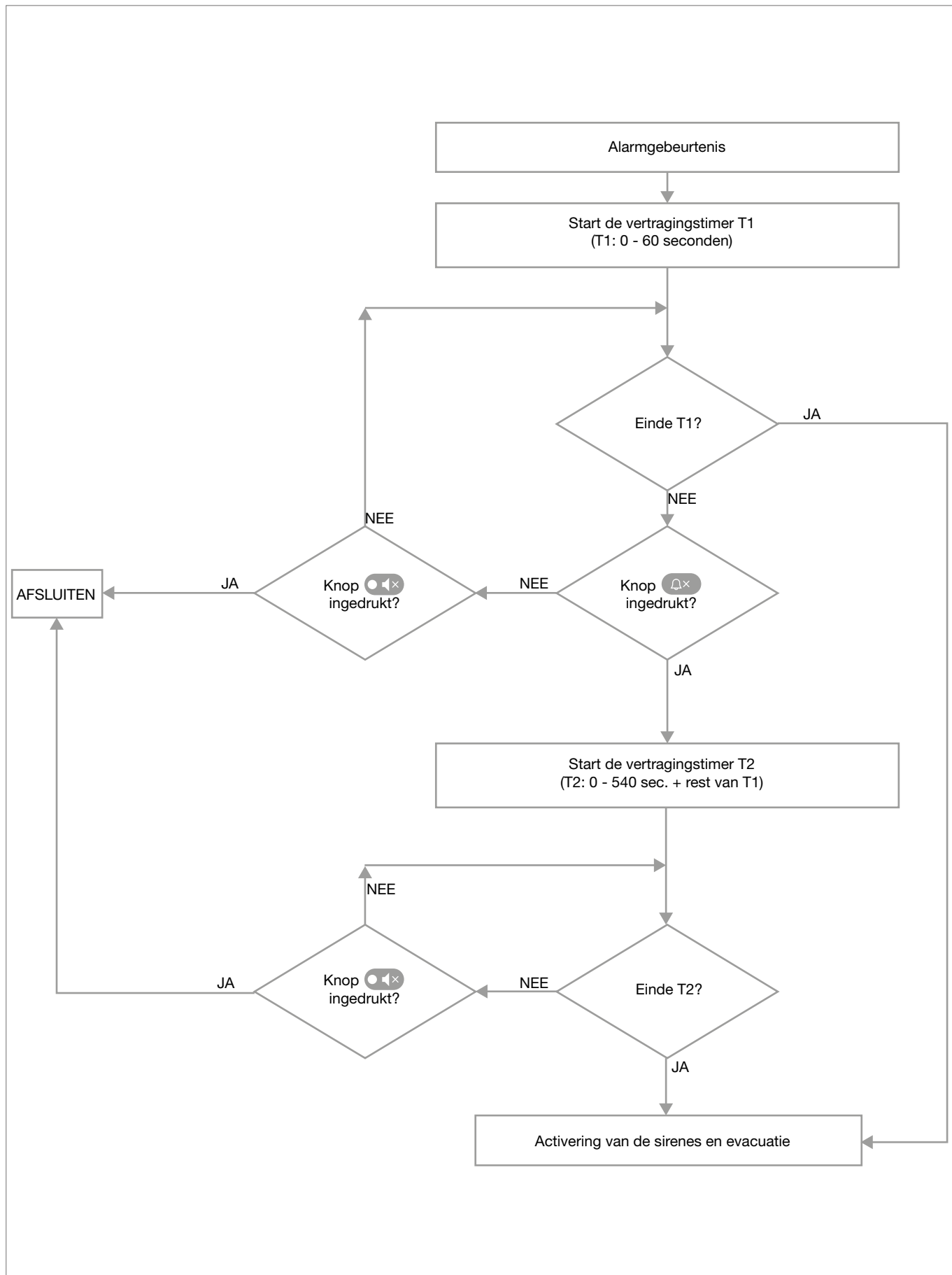

BIJLAGE E

Boomstructuur van de programmeermenu's voor INSTALLATEUR – Toegangslevel 3.

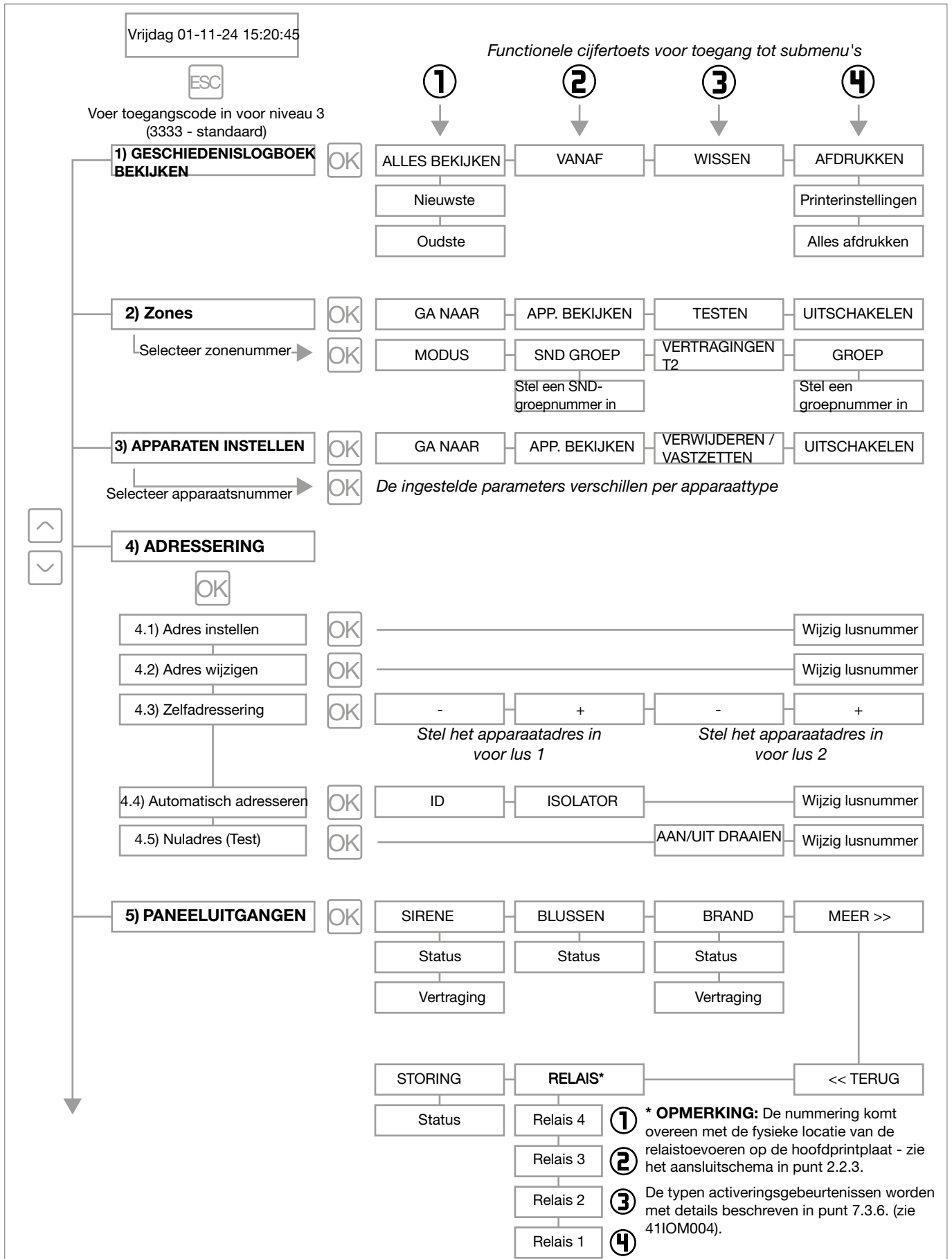

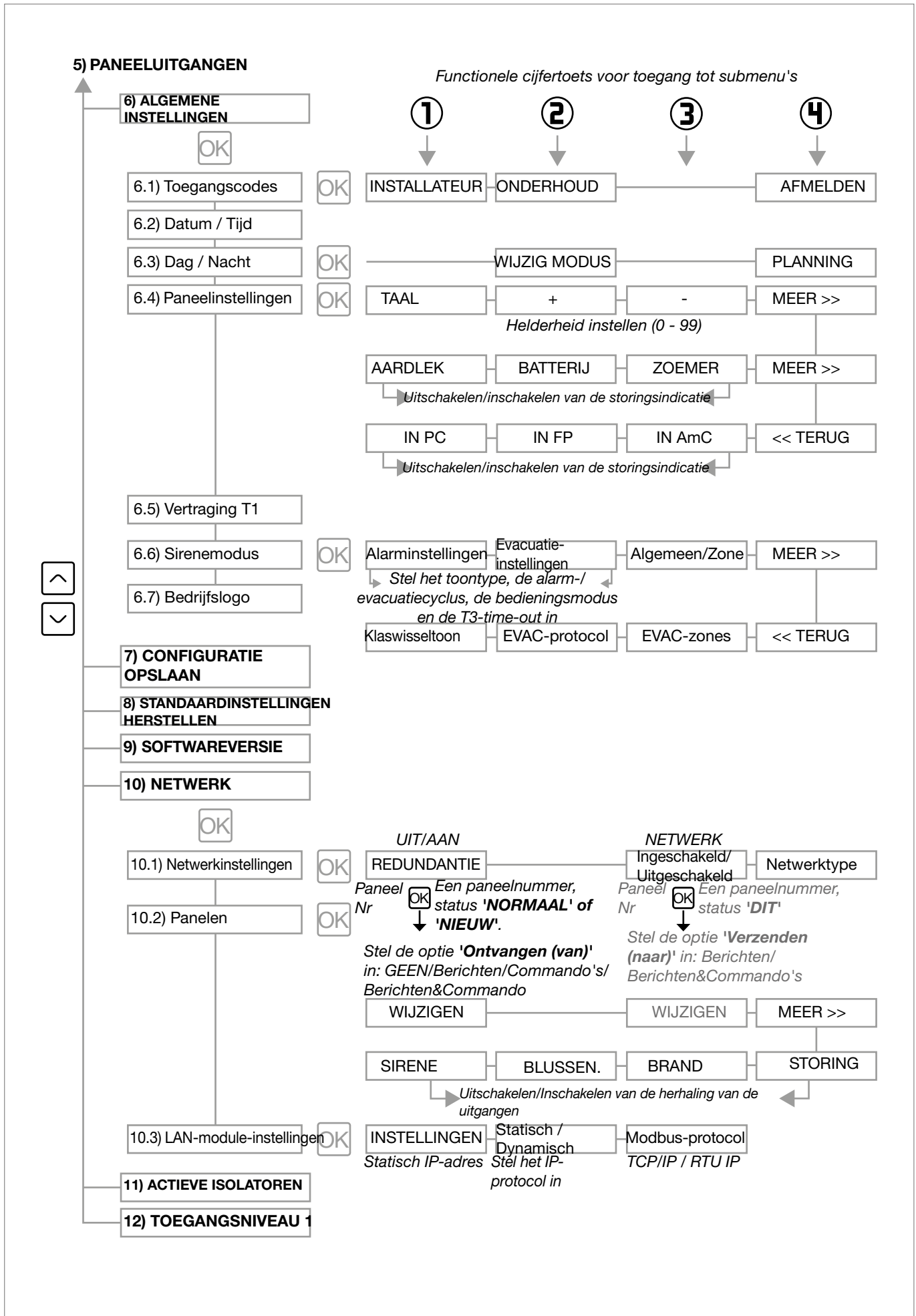

BIJLAGE F

Boomstructuur van de programmeermenu's voor ONDERHOUD – Toegangsniveau 2.

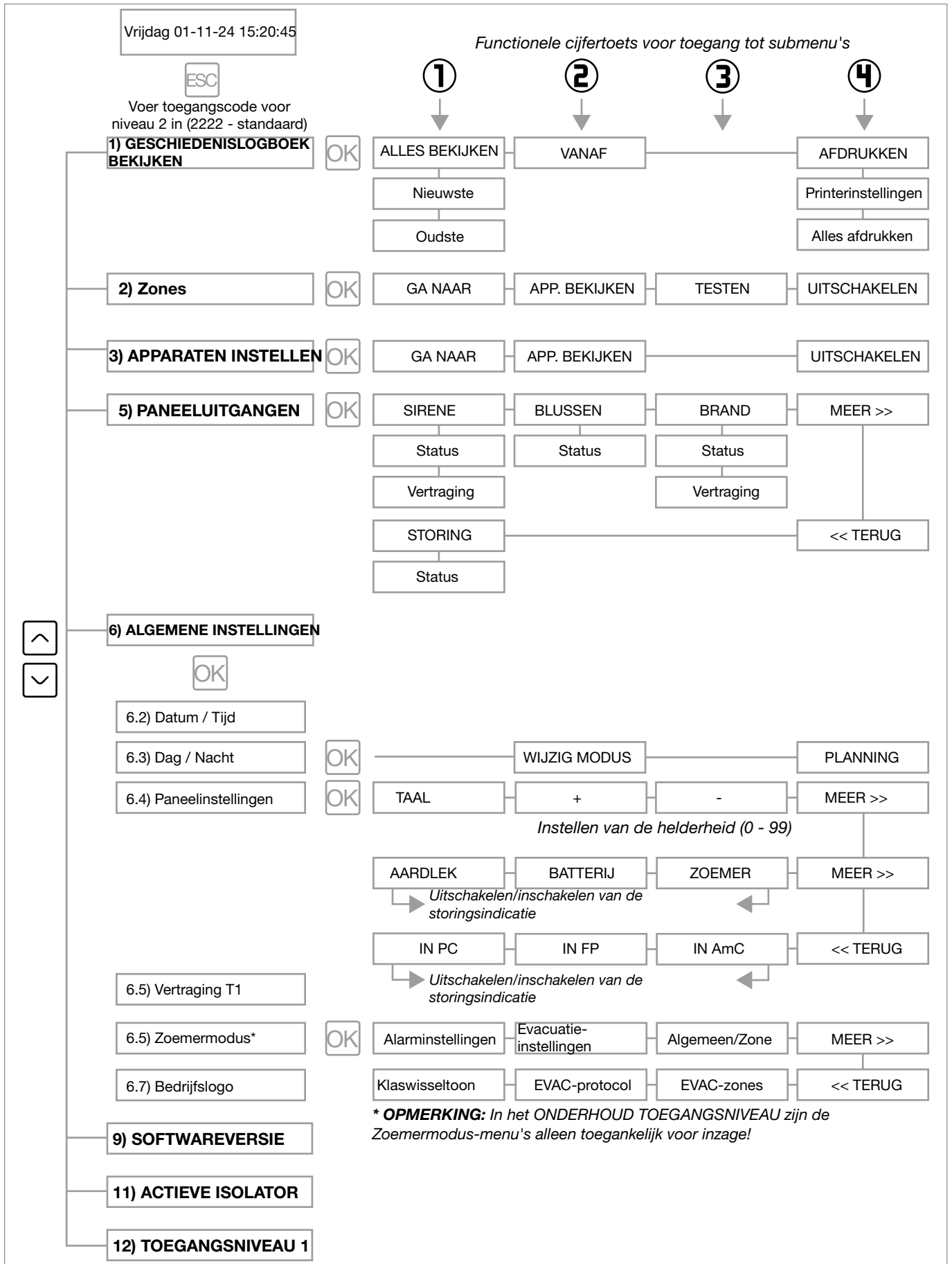



CERTIFIED MANAGEMENT SYSTEMS



www.comelitgroup.com

Via Don Arrigoni, 5 - 24020 Rovetta (BG) - Italy

18021421 Rev.A

1ª edizione 03/2026

cod. 2G40003523