

**Ultra**  
EU1010VC

**COMELIT**<sup>®</sup>  
F E E L · S E C U R E

VOLLEDIGE TECHNISCHE HANDLEIDING

---

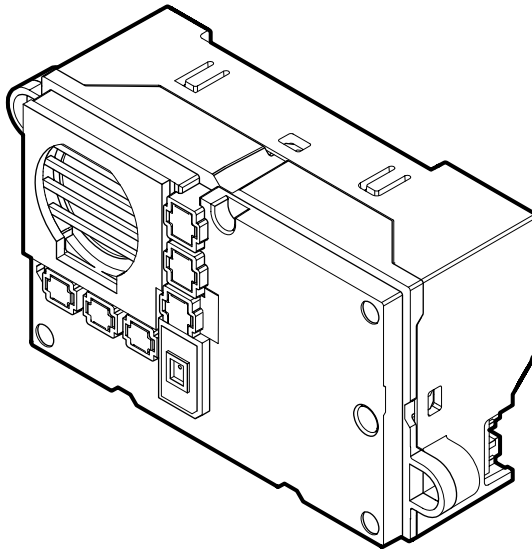

**Join us  
in taking care  
of our planet**

## Audio-eenheid Simplebus 1 voor externe camera

*Audio-eenheid te gebruiken voor de realisatie van monoblokdrukknooppn van Comelit en/of derden, geschikt voor aansluiting van een externe camera met analoge PAL-standaard, Simplebus 1-systeem.*

*Te gebruiken in installaties met voedingseenheid art.1595 en art. 4888C. Eenvoudig te configureren dankzij de Smart programmering van de beldrukker.*

*Schemeringssensor voor het automatisch uitschakelen van de achtergrondverlichting van de naamplaatjes tijdens de daguren.*

*Omnidirectionele digitale microfoon voor audio met hoge geluidskwaliteit.*

*Audio/visuele signaleringen ter ondersteuning van mindervaliden, activeerbaar via programmering.*

*Beschikt over 4 ingangen voor het aansluiten van standaardknooppn of Smart-knooppn art. 3061S. Regelingen en programmeringen toegankelijk aan de achterzijde van de module.*

*Afmetingen (B x H x D): 110 x 65 x 50 mm.*



**Denk eerst  
voor je print**

**en gebruik de  
interactieve links**



**Help ons de planeet te redden.**

*Denk aan de planeet voordat je dit document afdrukt.*

**Je bekijkt een interactief document:** navigeer snel naar de gewenste inhoud via links.

# Inhoud



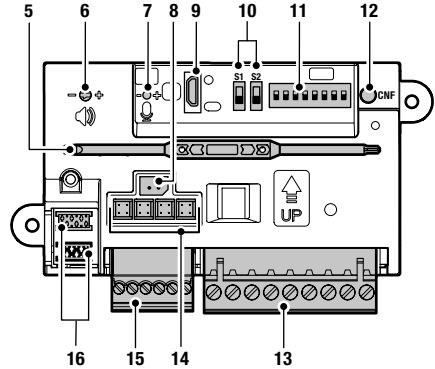
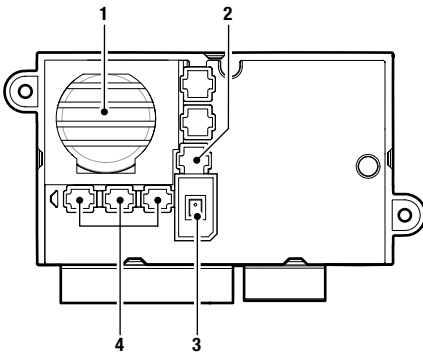

<b>Beschrijving</b>	<b>5</b>
<b>Technische kenmerken</b>	<b>7</b>
<b>Installatie</b>	<b>9</b>
Installatie met accessoire EU1250A	10
Installatie met accessoire EU1250AM	11
<b>Aansluiting beldrukkers</b>	<b>12</b>
<b>Adressering van beldrukker</b>	<b>13</b>
Adressering van beldrukker direct aangesloten op de audio groep	13
Adressering van beldrukker aangesloten via art. 3061MU	15
Adressering van beldrukker aangesloten via interface art. 3063U	19
Programmering van specifieke gebruikerscode	22
<b>Tabel gebruikerscodes</b>	<b>24</b>
<b>Programmering via PC</b>	<b>25</b>
<b>Foutmeldingen</b>	<b>25</b>
<b>Speciale programmeringen via DIP-SWITCH</b>	<b>26</b>
Tabel van speciale programmeringen	27
<b>Programmering van de taal van spraakberichten</b>	<b>30</b>
Programmering van spraakberichten in één taal	30
Programmering van spraakberichten in twee talen	32
<b>Schemeringssensor</b>	<b>34</b>
Beheer van de achtergrondverlichting van de beldrukker (alleen met beldrukker art. 3061S/3061MU)	34
Controle van de werking van de schemeringssensor	36

<b>Light me functie</b>	<b>37</b>
Gedrag van de Light me functie afhankelijk van de modus van de led-achtergrondverlichting	37
<b>Vervanging van de audio groep met back-up voor herstel van de programmering</b>	<b>38</b>
<b>Prestaties van de installatie</b>	<b>40</b>
<b>Aansluitschema's</b>	<b>41</b>
Basisschema met standaard beldrukker	41
Variant met beldrukker 3061S en 3061MU	42
Aansluiting art. 3457U	43
Gebruik van het relais van het deurstation	44
Gebruik van het veiligheidsslot	44

# Beschrijving



**Audio-eenheid te gebruiken voor de realisatie van monoblokdrukkнопpen van Comelit en/of derden, geschikt voor aansluiting van een externe camera met analoge PAL-standaard, Simplebus 1-systeem.**

1. Luidspreker
2. Schemeringssensor
3. Digitale microfoon
4. Signaleringsled
  -  bel verzonden (groen)
  -  installatie bezet (rood)
  -  deurontgrendeling geactiveerd
  -  communicatie bezig
5. Schroevendraaier voor volumeregeling
6. Regeling van het luidsprekervolume
7. Regeling van het microfoonvolume
8. Connector voor aansluiting van de externe camera (via kabel )
9. Micro USB-ingang voor programmering via computer
10. **S1** (keuze)schakelaar programmering bedrukker  
**S2** (keuze)schakelaar speciale programmeringen
11. Dipswitch voor adressering en programmering
12. **CNF** bevestigingsknop programmering
13. Aansluitklemmen
  - V+ V-** voeding
  - LL** buslijnverbinding
  - SE** referentie-negatief van het elektrische deurstof
  - GND** referentie-negatief van de ingang RTE of DO
  - NO** normaal open contact van het relais
  - COM** gemeenschappelijk contact van het relais
  - NC** normaal gesloten contact van het relais

14. Connectoren voor aansluiting van 4 beldrukkers art. 3061S #

15. Aansluitklemmenblok

**P1 - P4** Contacten beldrukkers 1-4 #

Een van de ingangen (P1, P2, P3, P4) kan via ViP Manager worden geprogrammeerd om een gepersonaliseerd spraakbericht af te spelen wanneer het contact wordt gesloten.

**C** Gemeenschappelijk contact van de beldrukkers en de RTE-ingang

**RTE** Programmeerbare RTE-ingang (lokale deuropener knop) of DO (melding open deur)

16. Connector voor aansluiting van extra Ultra-modules of masterknop art. 3061MU

# Het is **NIET** mogelijk om tegelijkertijd de standaard beldrukkers op de klemmen C P1 P2 P3 P4 en de slaveknoppen art. 3061S op de bijbehorende connectoren aan te sluiten.



Om van alle beschikbare functies gebruik te maken, moeten **ALLE** toestellen die het buiten deurstation vormen, zijn bijgewerkt naar de nieuwste firmwareversie die te downloaden is op [pro.comelitgroup.com](http://pro.comelitgroup.com)

Gebruik voor de update de ViP Manager software, te downloaden van [pro.comelitgroup.com](http://pro.comelitgroup.com)

---

# Technische kenmerken

ALGEMENE GEGEVENS	
Hoogte (mm)	65
Breedte (mm)	110
Diepte (mm)	50
Productgewicht (g)	200
Kleur van het product	Wit RAL9003
Type bekledingsmaterialen	Polycarbonaat Makrolon 2407

COMPATIBELE SYSTEMEN	
Audio/Video Simplebus 2 met voedingseenheid art. 4888C	

AUDIO-EIGENSCHAPPEN	
Microfoon	Digitale MEMS audio sensor, omnidirectioneel
Luidspreker	28mm (ø), 4 Ohm, 2W
Toegepaste technologieën	Full-duplex

ELECTRISCHE EIGENSCHAPPEN	
Type voeding	Externe voeding
Voedingsspanning	33VDC
Stroomverbruik in stand-by (W)	1,5
Maximaal stroomverbruik (W)	4

HARDWARE-EIGENSCHAPPEN	
Klemmen	P1 P2 P3 P4 C RTE V+ V- L L SE GND NO COM NC
Uitneembare klemmen	Ja
Aantal ingangen (aantal)	1
Aantal uitgangen (aantal)	2
Type uitgangen	Relais (C-NO-NC, 4A@12÷24 VAC/VDC, piek 10A), SE: ontgrendelingsimpuls van 4A, houdstroom van 200mA voor deursloten 12VAC/DC (maximale impedantie 18 Ohm)
Communicatiepoorten	Micro-USB
Schemeringssensor	Ja

INSTELLINGEN	
Luidsprekervolume	Ja
Microfoonvolume	Ja

PROGRAMMERINGSMODI	
Handmatig (via dipswitch)	Ja
VIP Manager software	Ja

OMGEVINGS- EN CONFORMITEITSEIGENSCHAPPEN	
Bedrijfstemperatuur (°C)	-25 ÷ 55
Bedrijfsvochtigheid (max. RH) (%)	25 ÷ 95
Omgevingsklasse	IV
Certificeringen	RoHS II - 2011/65/EU (EN IEC 63000:2018), EMC 2014/30/EU (EN 61000-6-1:2007 , EN 61000-6-3:2007+A1:2011)

**HOOFDFUNCTIES**

<b>Deuropener</b>	Ja
<b>Aantal hulprelais (aantal)</b>	1
<b>Ingang voor lokale deuropener knop</b>	Ja
<b>Ingang voor melding open deur</b>	Ja
<b>Visuele statusmeldingen van het systeem</b>	Ja
<b>Geluidsignalen status installatie</b>	Ja
<b>Spraakweergave status installatie</b>	Ja

# Installatie

Het artikel **art. EU1010VC** kan worden geïnstalleerd:

- op monoblok-beldrukkerpanelen (van Comelit en/of derden) met adapter art. **EU1250A**
- op monoblok-beldrukkerpanelen (van Comelit en/of derden) met "full metal" uiterlijk met adapter art. **EU1250AM**

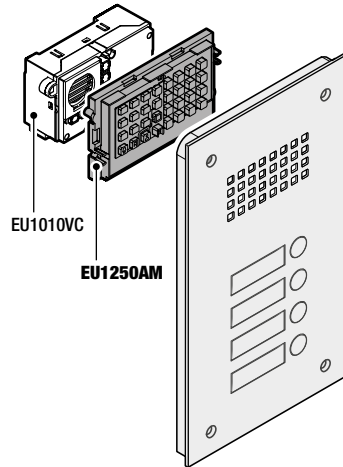
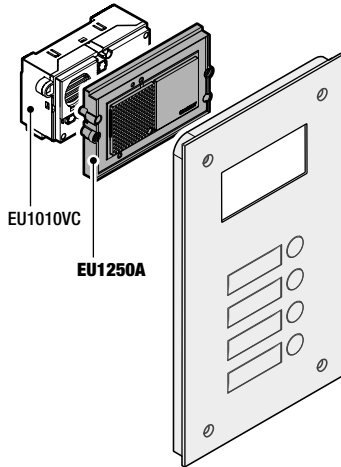

## Installatie met accessoire EU1250A

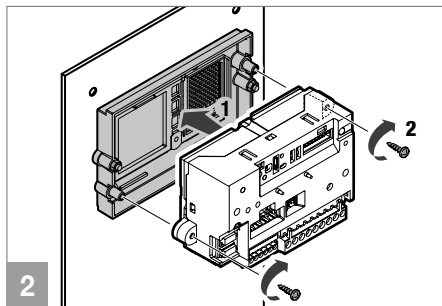
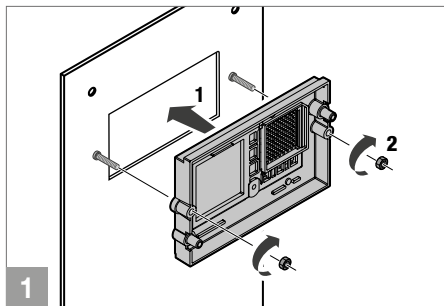

## MATEN VOOR DE REALISATIE VAN OP MAAT GEMAAKTE MONOBLOK-BELDRUKKERPANELEN MET ART. EU1250A

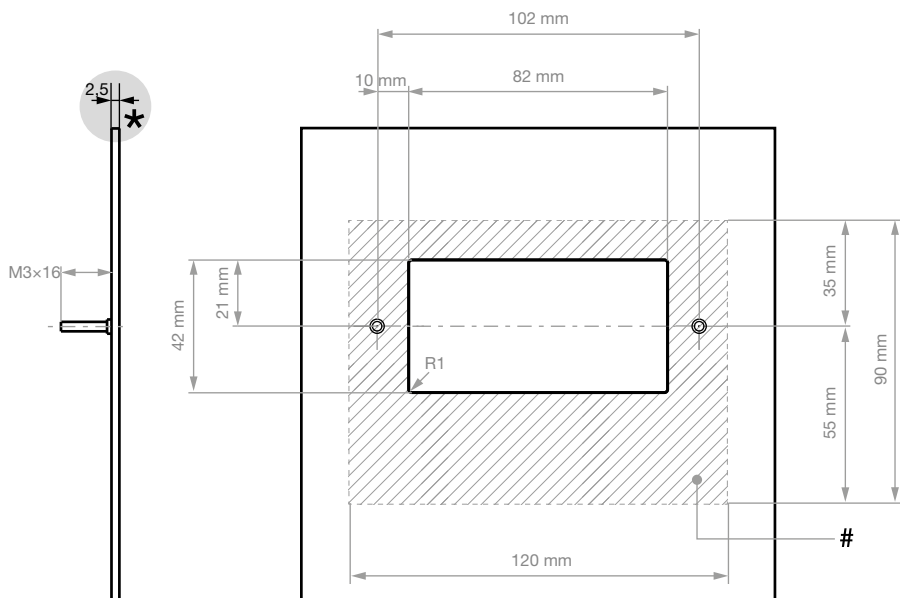
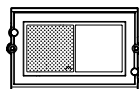

★ De dikte van het deurstationpaneel moet 2,5 mm zijn.

Het gebied gemarkeerd met het symbool # moet vrij zijn om de bevestiging van art. EU1250A mogelijk te maken.

**LET OP: zicht vanaf de achterkant van het deurstation**

## Installatie met accessoire EU1250AM

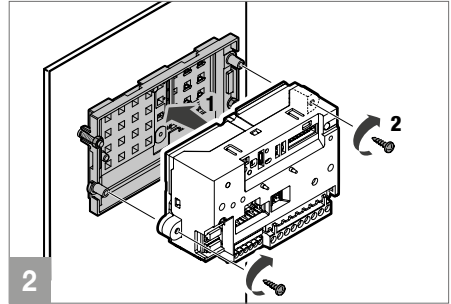
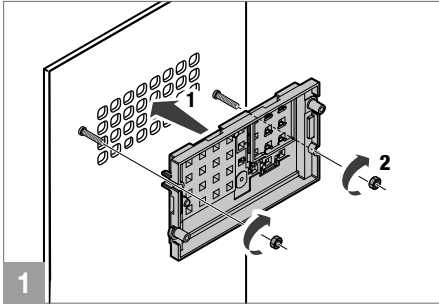

## MATEN VOOR DE REALISATIE VAN OP MAAT GEMAAKTE MONOBLOK-BELDRUKKERPANELEN MET ART. EU1250AM

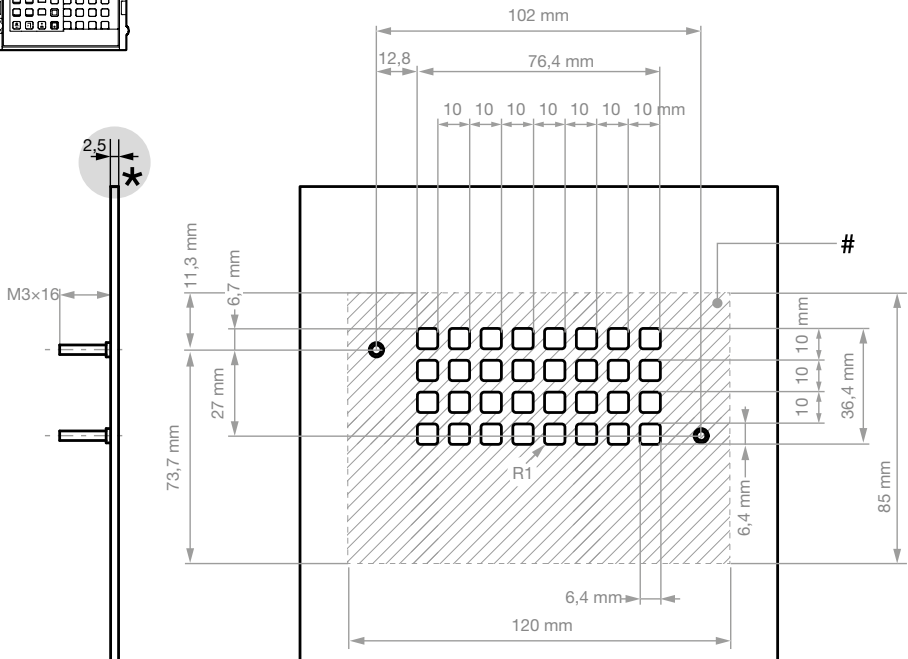
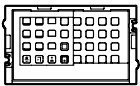

★ De dikte van het deurstationpaneel moet 2,5 mm zijn.

Het gebied gemarkeerd met het symbool # moet vrij zijn om de bevestiging van art. EU1250AM mogelijk te maken.

**LET OP: zicht vanaf de achterkant van het deurstation**

# Aansluiting bedrukkers

Op de audio-unit kunnen worden aangesloten:

1. **Bedrukkers art. 3061S:** direct op de audio-unit via de daarvoor bestemde connectoren.
  2. **Bedrukkers art. 3061S en art. 3061MU:** aanvullend of als alternatief voor de aansluiting van de bedrukkers art. 3061S direct op de audio-unit, kan de master bedrukker art. 3061MU worden gebruikt.
- OF
3. **Standaard bedrukkers:** direct op de audio-unit op de contacten C P1 P2 P3 P4.
  4. **Standaard bedrukkers en interface art. 3063U:** aanvullend of als alternatief voor de aansluiting van de standaard bedrukkers direct op de audio-unit, kan de interface bedrukkers art. 3063U worden gebruikt.

**!** Het is NIET mogelijk om tegelijkertijd de standaard bedrukkers op de klemmen C P1 P2 P3 P4 en de slave-knoppen art. 3061S op de bijbehorende connectoren aan te sluiten.

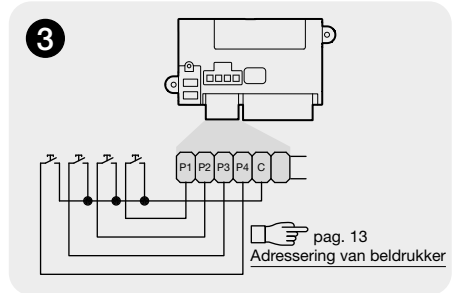
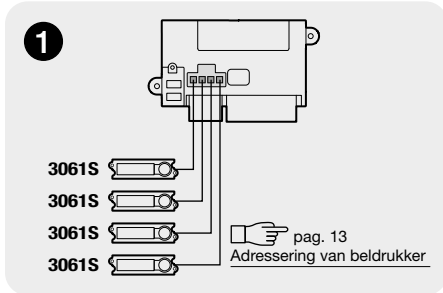

<< OF >>

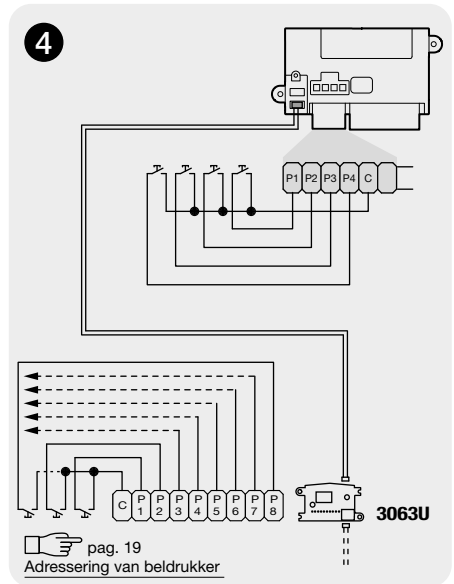
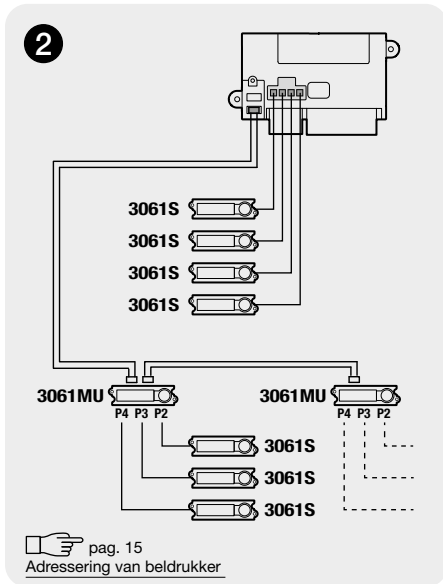

# Adressering van beldrucker

## Adressering van beldrucker direct aangesloten op de audio groep

Er zijn 2 programmeringsmodi:

- **Smart programmering van opeenvolgende gebruikerscodes (hieronder beschreven):** maakt snelle programmering van beldruckers met opeenvolgende gebruikerscodes mogelijk (bijvoorbeeld: 1, 2, 3, 4)
- **Programmering van specifieke gebruikerscodes:** maakt het mogelijk om specifieke gebruikerscodes te programmeren (bijvoorbeeld: 25, 37, 70, 58) (zie Programmering van specifieke gebruikerscode op pagina 22)

### SMART PROGRAMMERING VAN GEBRUIKERSCODES

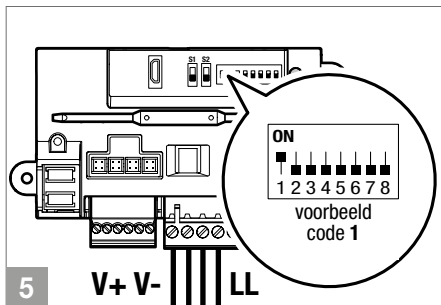
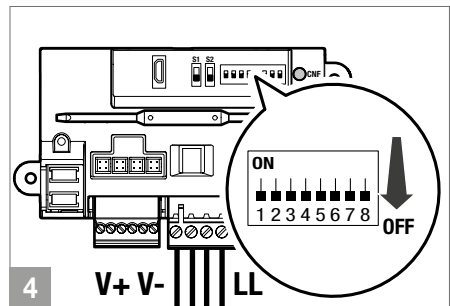
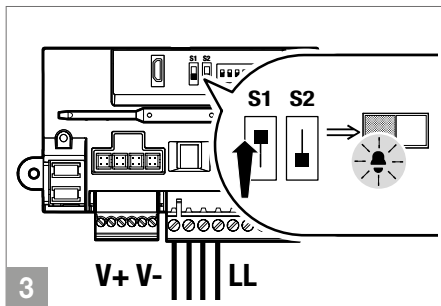
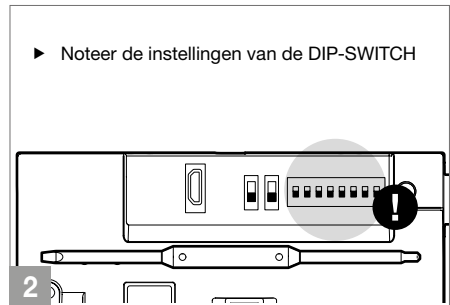
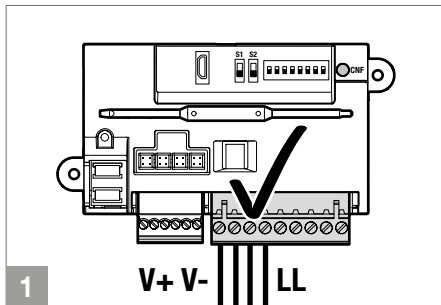

- Stel de gebruikerscode van het appartement dat u wilt bellen in (bijvoorbeeld: 1) via de DIP-SWITCH (zie Tabel gebruikerscodes op pagina 24)

- Druk op de beldrucker waaraan u de ingestelde code via de DIP-SWITCH wilt toewijzen. Druk op de volgende beldruckers om opeenvolgende codes toe te wijzen.

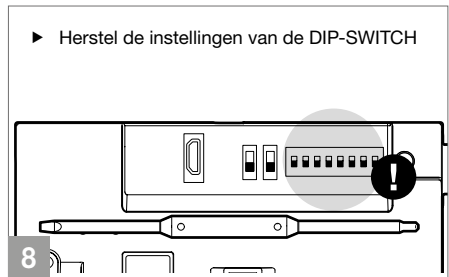
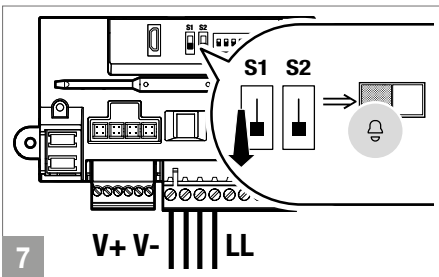
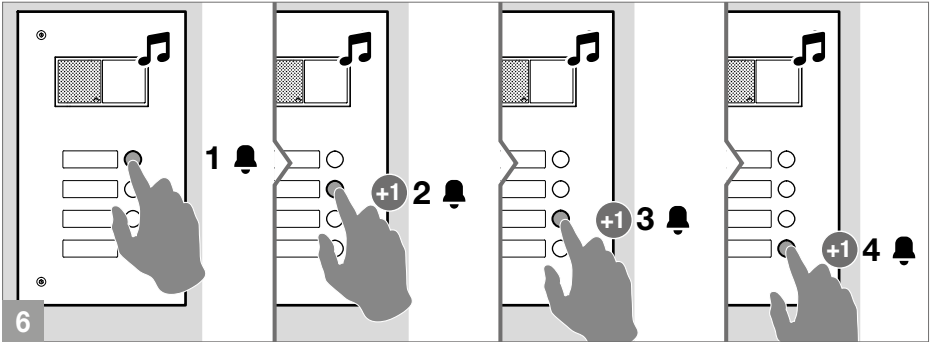

## Adressering van bedrukker aangesloten via art. 3061MU

Volg de onderstaande instructies in volgorde voor een correcte programmering van de bedrukkers:

### A. Adresseren van de master bedrukkers art. 3061MU.



**Het adresseren van de master bedrukker art. 3061MU maakt het mogelijk, in geval van vervanging van art. 3061MU, alleen het adres van het vervangende artikel te programmeren, zonder alle eraan gekoppelde bedrukkers opnieuw te hoeven programmeren.**

### B. Stel voor elke bedrukker de gebruikerscode van het appartement in dat u wilt bellen.

Er zijn 2 programmeringsmodi:

- **Smart programmering van opeenvolgende gebruikerscodes (hieronder beschreven):** maakt snelle programmering van bedrukkers met opeenvolgende gebruikerscodes mogelijk (bijvoorbeeld: 1, 2, 3, 4)
- **Programmering van specifieke gebruikerscodes** (zie Programmering van specifieke gebruikerscode op pagina 22): maakt het mogelijk om specifieke gebruikerscodes te programmeren (bijvoorbeeld: 25, 37, 70, 58)

### A. ADRESSEREN VAN DE MASTER BEDRUKKER ART. 3061MU

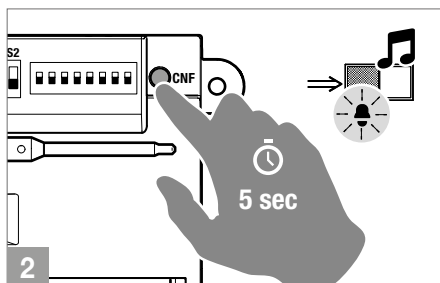
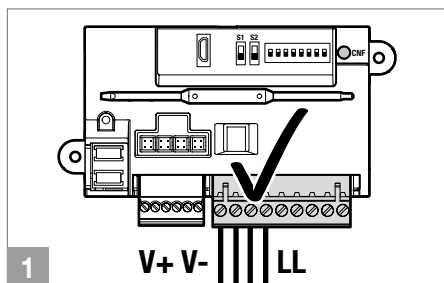

- Druk de master bedrukkers achtereenvolgens in om ze te adresseren met een oplopend ID, beginnend bij 1 \*

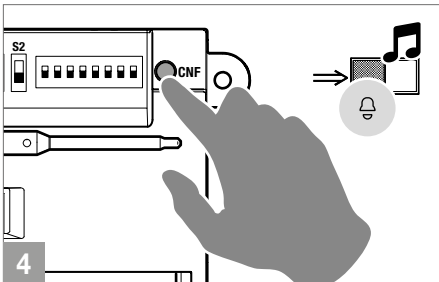
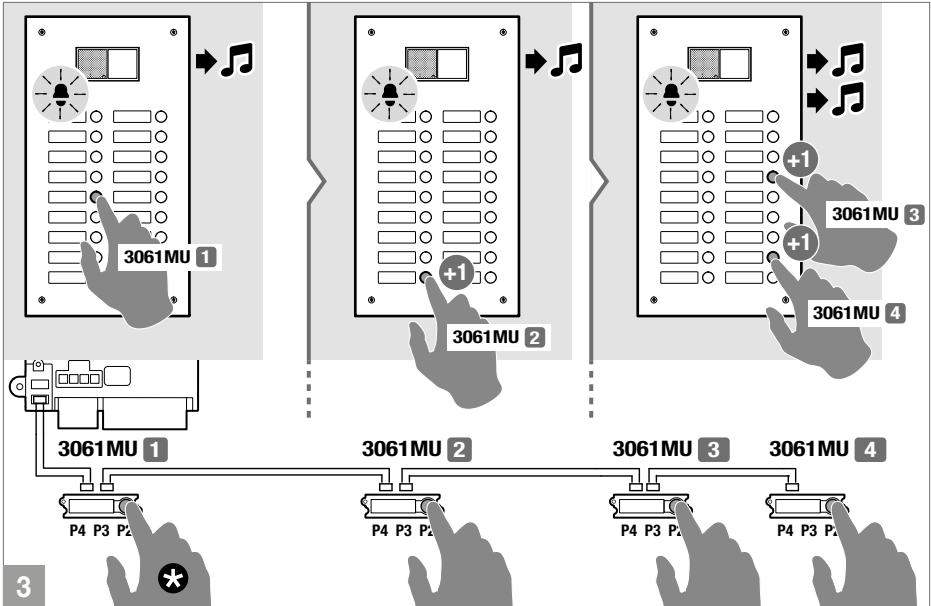

**B. SMART PROGRAMMERING VAN OPEENVOLGENDE GEBRUIKSCODES**

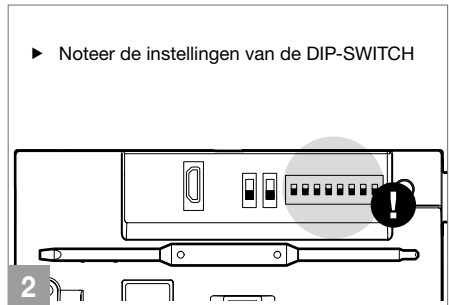
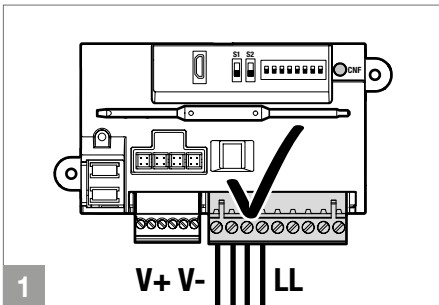

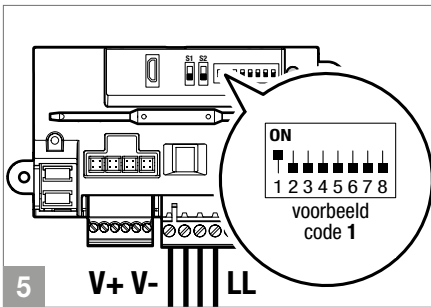
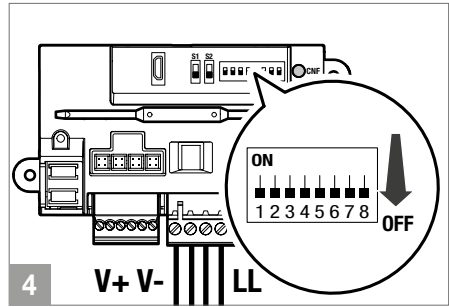
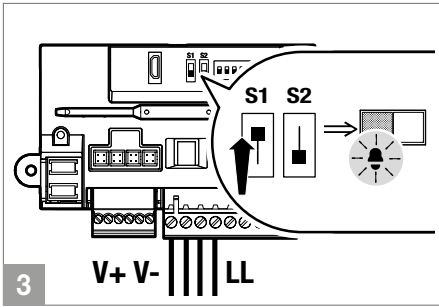

- Stel de gebruikerscode van het appartement dat u wilt bellen in (bijvoorbeeld: 1) via de DIP-SWITCH (zie Tabel gebruikerscodes op pagina 24)

- Druk op de beldrucker waaraan u de ingestelde code via de DIP-SWITCH wilt toewijzen. Druk op de volgende beldruckers om opeenvolgende codes toe te wijzen.

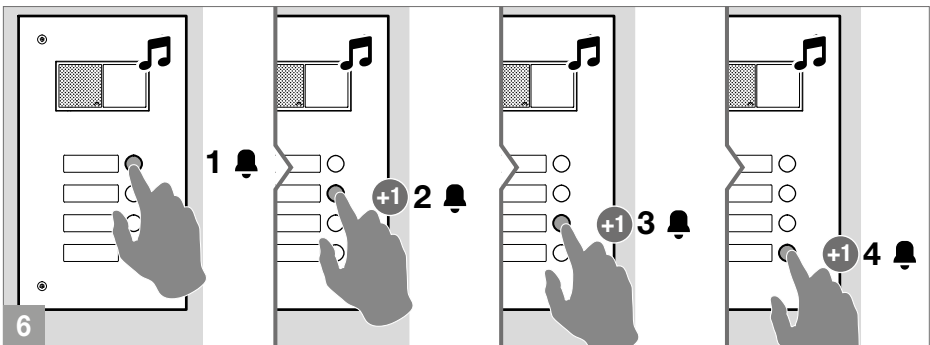

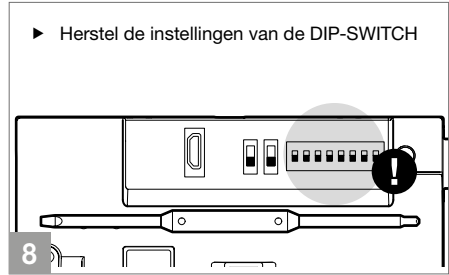
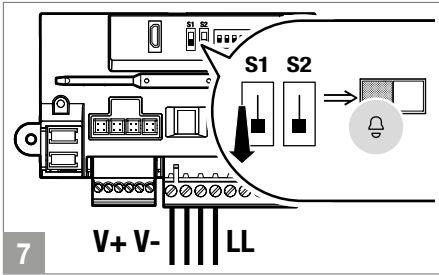

## Adressering van bedrukker aangesloten via interface art. 3063U

Volg de onderstaande instructies in volgorde voor een correcte programmering van de bedrukkers:

### A. Adresseren van de interface art. 3063U.



**Het adresseren van de interface art. 3063U maakt het mogelijk, in geval van vervanging van art. 3063U, alleen het adres van het vervangende artikel te programmeren, zonder alle eraan gekoppelde bedrukkers opnieuw te hoeven programmeren.**

### B. Stel voor elke bedrukker de gebruikerscode van het appartement in dat u wilt bellen.

Er zijn 2 programmeringsmodi:

- **Smart programmering van opeenvolgende gebruikerscodes (hieronder beschreven):** maakt snelle programmering van bedrukkers met opeenvolgende gebruikerscodes mogelijk (bijvoorbeeld: 1, 2, 3, 4)
- **Programmering van specifieke gebruikerscodes** (zie Programmering van specifieke gebruikerscode op pagina 22): maakt het mogelijk om specifieke gebruikerscodes te programmeren (bijvoorbeeld: 25, 37, 70, 58)

### A. ADRESSEREN VAN DE INTERFACE ART. 3063U

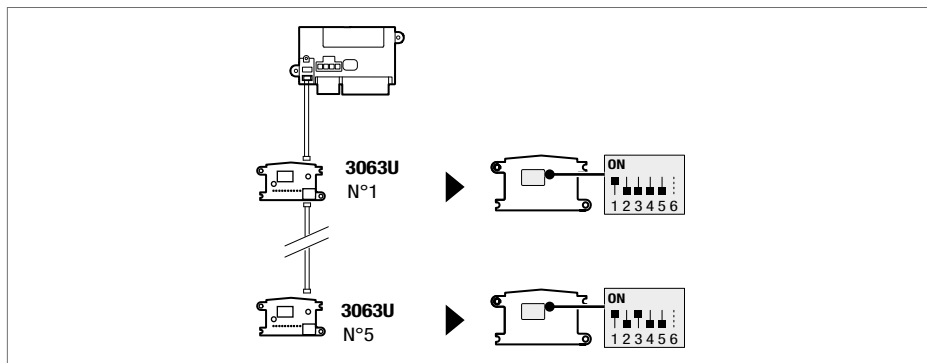

► Gebruik DIP 1 t/m 5 om de interface van de bedrukker te adresseren (zie **TAB. A**). **DIP 6 wordt niet gebruikt.**

**TAB. A**

Code	DIP ON	5	1,3	11	1,2,4	17	1,5	23	1,2,3,5	29	1,3,4,5
1	1	6	2,3	12	3,4	18	2,5	24	4,5	30	2,3,4,5
2	2	7	1,2,3	13	1,3,4	19	1,2,5	25	1,4,5	31	1,2,3,4,5
3	1,2	8	4	14	2,3,4	20	3,5	26	2,4,5		
4	3	9	1,4	15	1,2,3,4	21	1,3,5	27	1,2,4,5		
		10	2,4	16	5	22	2,3,5	28	3,4,5		

## B. SMART PROGRAMMERING VAN OPEENVOLGENDE GEBRUIKERSCODES

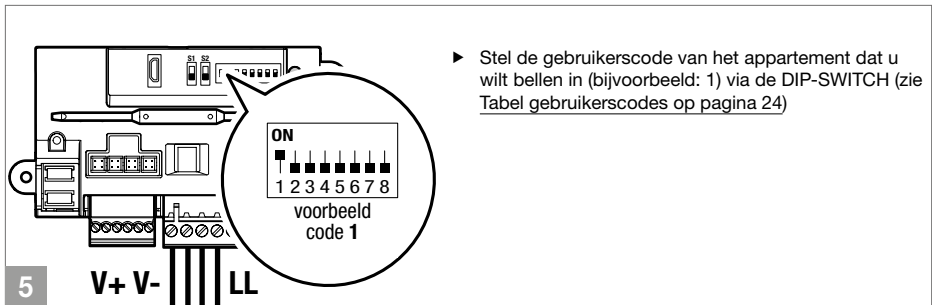
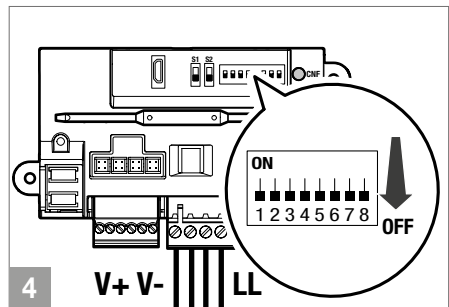
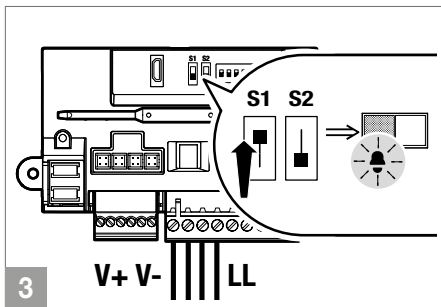
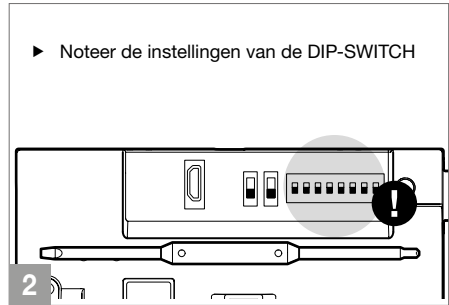
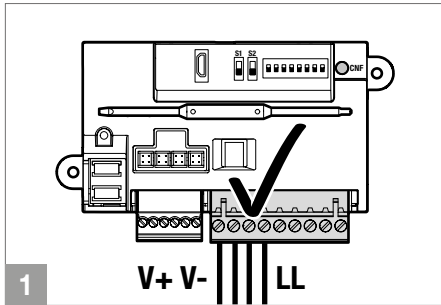

- Druk op de bedrukker waaraan u de ingestelde code via de DIP-SWITCH wilt toewijzen. Druk op de volgende bedrukkers om opeenvolgende codes toe te wijzen.

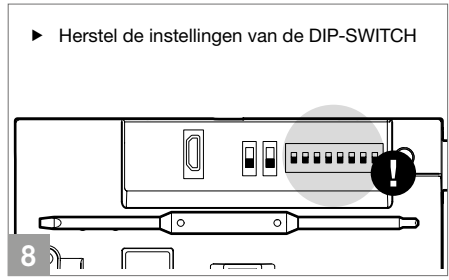
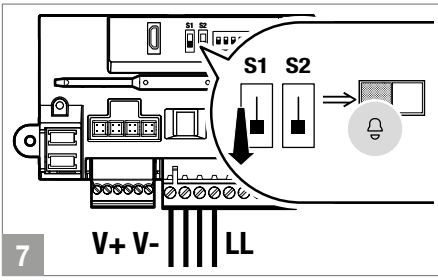
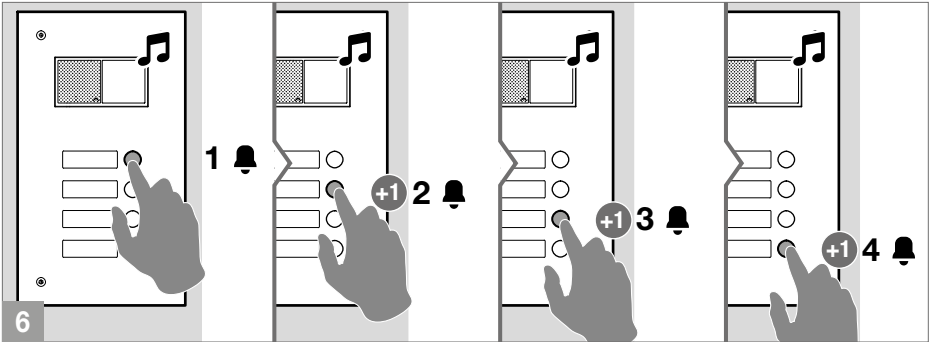

## Programmering van specifieke gebruikerscode

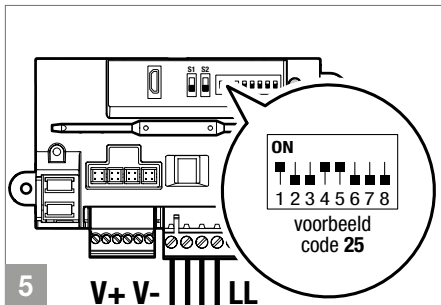
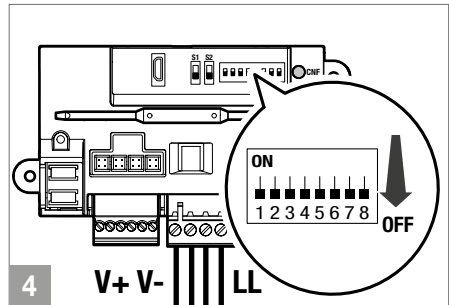
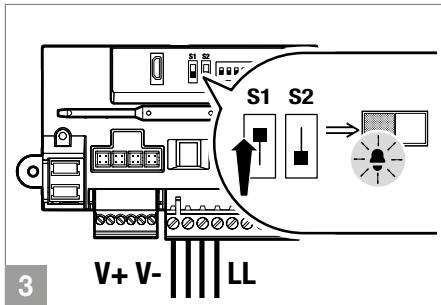
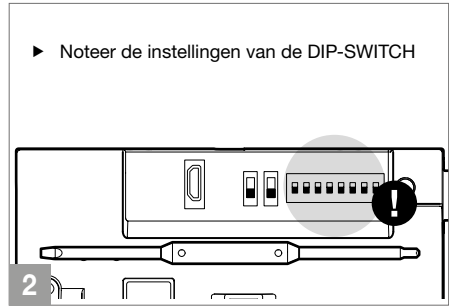
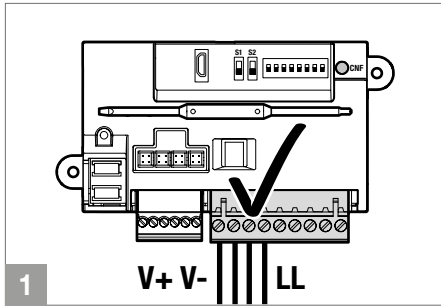

- Stel de gebruikerscode van het appartement dat u wilt bellen in (bijvoorbeeld: 25) via de DIP-SWITCH (zie Tabel gebruikerscodes op pagina 24).



► Herhaal stappen 5 en 6 om een gebruikerscode aan elke beldrukker toe te wijzen.

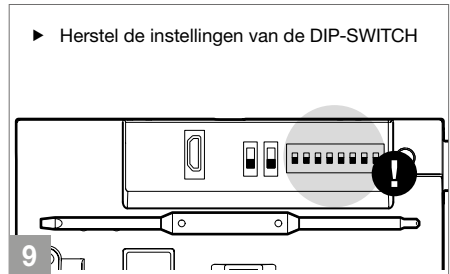
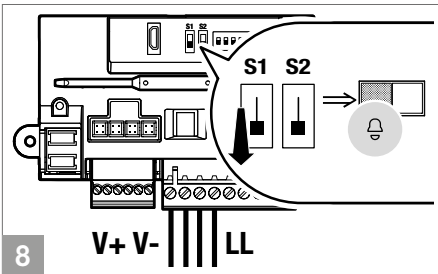
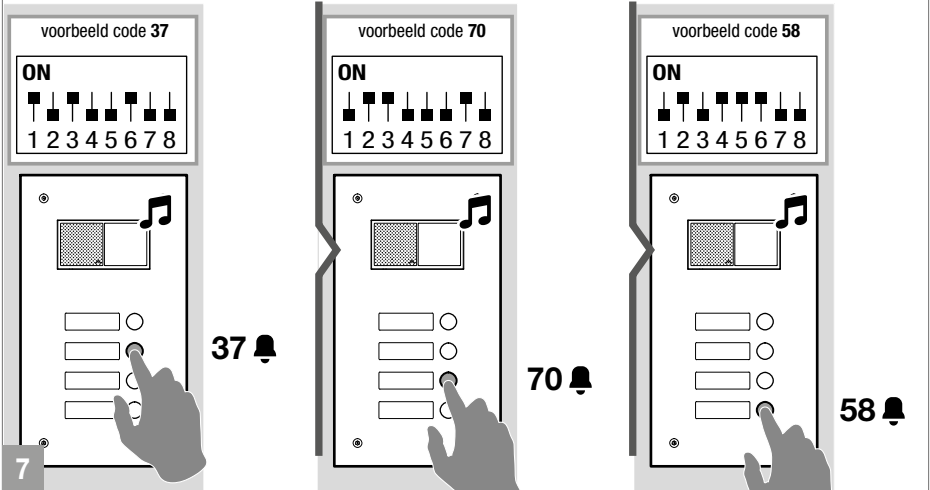

## Tabel gebruikerscodes

cod	DIP	ON													
1	1	31	1,2,3,4,5	61	1,3,4,5,6	91	1,2,4,5,7	121	1,4,5,6,7	151	1,2,3,5,8	181	1,3,5,6,8	211	1,2,5,7,8
2	2	32	6	62	2,3,4,5,6	92	3,4,5,7	122	2,4,5,6,7	152	4,5,8	182	2,3,5,6,8	212	3,5,7,8
3	1,2	33	1,6	63	1,2,3,4,5,6	93	1,3,4,5,7	123	1,2,4,5,6,7	153	1,4,5,8	183	1,2,3,5,6,8	213	1,3,5,7,8
4	3	34	2,6	64	7	94	2,3,4,5,7	124	3,4,5,6,7	154	2,4,5,8	184	4,5,6,8	214	2,3,5,7,8
5	1,3	35	1,2,6	65	1,7	95	1,2,3,4,5,7	125	1,3,4,5,6,7	155	1,2,4,5,8	185	1,4,5,6,8	215	1,2,3,5,7,8
6	2,3	36	3,6	66	2,7	96	6,7	126	2,3,4,5,6,7	156	3,4,5,8	186	2,4,5,6,8	216	4,5,7,8
7	1,2,3	37	1,3,6	67	1,2,7	97	1,6,7	127	1,2,3,4,5,6,7	157	1,3,4,5,8	187	1,2,4,5,6,8	217	1,4,5,7,8
8	4	38	2,3,6	68	3,7	98	2,6,7	128	8	158	2,3,4,5,8	188	3,4,5,6,8	218	2,4,5,7,8
9	1,4	39	1,2,3,6	69	1,3,7	99	1,2,6,7	129	1,8	159	1,2,3,4,5,8	189	1,3,4,5,6,8	219	1,2,4,5,7,8
10	2,4	40	4,6	70	2,3,7	100	3,6,7	130	2,8	160	6,8	190	2,3,4,5,6,8	220	3,4,5,7,8
11	1,2,4	41	1,4,6	71	1,2,3,7	101	1,3,6,7	131	1,2,8	161	1,6,8	191	1,2,3,4,5,6,8	221	1,3,4,5,7,8
12	3,4	42	2,4,6	72	4,7	102	2,3,6,7	132	3,8	162	2,6,8	192	7,8	222	2,3,4,5,7,8
13	1,3,4	43	1,2,4,6	73	1,4,7	103	1,2,3,6,7	133	1,3,8	163	1,2,6,8	193	1,7,8	223	1,2,3,4,5,7,8
14	2,3,4	44	3,4,6	74	2,4,7	104	4,6,7	134	2,3,8	164	3,6,8	194	2,7,8	224	6,7,8
15	1,2,3,4	45	1,3,4,6	75	1,2,4,7	105	1,4,6,7	135	1,2,3,8	165	1,3,6,8	195	1,2,7,8	225	1,6,7,8
16	5	46	2,3,4,6	76	3,4,7	106	2,4,6,7	136	4,8	166	2,3,6,8	196	3,7,8	226	2,6,7,8
17	1,5	47	1,2,3,4,6	77	1,3,4,7	107	1,2,4,6,7	137	1,4,8	167	1,2,3,6,8	197	1,3,7,8	227	1,2,6,7,8
18	2,5	48	5,6	78	2,3,4,7	108	3,4,6,7	138	2,4,8	168	4,6,8	198	2,3,7,8	228	3,6,7,8
19	1,2,5	49	1,5,6	79	1,2,3,4,7	109	1,3,4,6,7	139	1,2,4,8	169	1,4,6,8	199	1,2,3,7,8	229	1,3,6,7,8
20	3,5	50	2,5,6	80	5,7	110	2,3,4,6,7	140	3,4,8	170	2,4,6,8	200	4,7,8	230	2,3,6,7,8
21	1,3,5	51	1,2,5,6	81	1,5,7	111	1,2,3,4,6,7	141	1,3,4,8	171	1,2,4,6,8	201	1,4,7,8	231	1,2,3,6,7,8
22	2,3,5	52	3,5,6	82	2,5,7	112	5,6,7	142	2,3,4,8	172	3,4,6,8	202	2,4,7,8	232	4,6,7,8
23	1,2,3,5	53	1,3,5,6	83	1,2,5,7	113	1,5,6,7	143	1,2,3,4,8	173	1,3,4,6,8	203	1,2,4,7,8	233	1,4,6,7,8
24	4,5	54	2,3,5,6	84	3,5,7	114	2,5,6,7	144	5,8	174	2,3,4,6,8	204	3,4,7,8	234	2,4,6,7,8
25	1,4,5	55	1,2,3,5,6	85	1,3,5,7	115	1,2,5,6,7	145	1,5,8	175	1,2,3,4,6,8	205	1,3,4,7,8	235	1,2,4,6,7,8
26	2,4,5	56	4,5,6	86	2,3,5,7	116	3,5,6,7	146	2,5,8	176	5,6,8	206	2,3,4,7,8	236	3,4,6,7,8
27	1,2,4,5	57	1,4,5,6	87	1,2,3,5,7	117	1,3,5,6,7	147	1,2,5,8	177	1,5,6,8	207	1,2,3,4,7,8	237	1,3,4,6,7,8
28	3,4,5	58	2,4,5,6	88	4,5,7	118	2,3,5,6,7	148	3,5,8	178	2,5,6,8	208	5,7,8	238	2,3,4,6,7,8
29	1,3,4,5	59	1,2,4,5,6	89	1,4,5,7	119	1,2,3,5,6,7	149	1,3,5,8	179	1,2,5,6,8	209	1,5,7,8	239	1,2,3,4,6,7,8
30	2,3,4,5	60	3,4,5,6	90	2,4,5,7	120	4,5,6,7	150	2,3,5,8	180	3,5,6,8	210	2,5,7,8	240*	5,6,7,8

\* Code 240 is gereserveerd voor de portiercentrale.

## Programmering via PC

Alle instellingen van het toestel kunnen worden uitgevoerd via een pc en de configuratiesoftware ViP Manager, gratis te downloaden van de website [pro.comelitgroup.com](http://pro.comelitgroup.com) (Zie programmeringshandleiding).

Bijvoorbeeld:

- programmering van de gebruikerscodes gekoppeld aan de bedrukker
- activering van audiovisuele meldingen
- beheer van de achtergrondverlichting en instelling van de activeringsdrempel van de schemeringssensor
- instelling van de functies die kunnen worden toegewezen aan de RTE-ingang (deuropener knop, relaissturing, enz.)

√ **Het is noodzakelijk om een USB-micro-USB-kabel te hebben.**

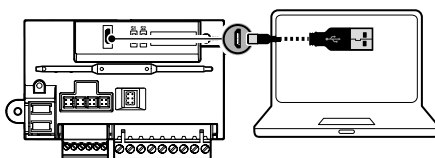

## Foutmeldingen

	MELDING	OPLOSSING
<b>Led  rood blijft continu branden + Waarschuwingssignaal</b>	Lijnkortsluiting	Controleer de aansluitingen
	Beldrukkers met dezelfde ID	Controleer de ID's van de beldrukkers
	Fout bij het plaatsen van de (keuze)schakelaars voor programmering	Controleer de positie van de (keuze)schakelaars S1 en S2 (ze mogen niet allebei op ON staan)
	Verkeerde versie van het audio-bestand	Laad een audio-bestand dat compatibel is met de huidige firmwareversie
<b>Led  rood knippert</b>	Toestel in programmering	

# Speciale programmeringen via DIP-SWITCH

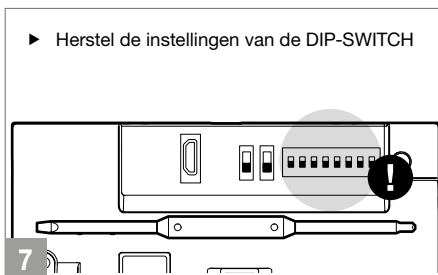
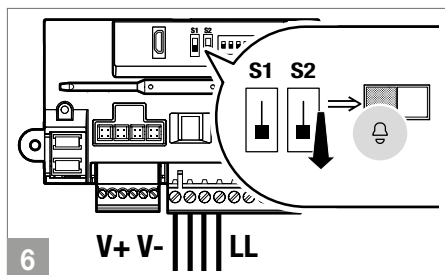
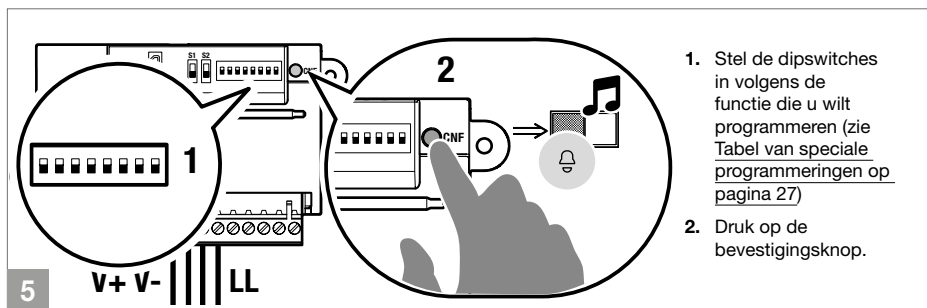
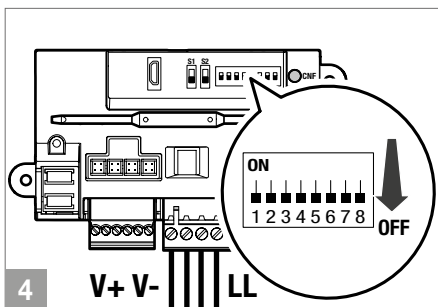
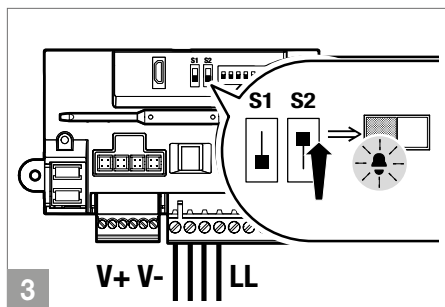
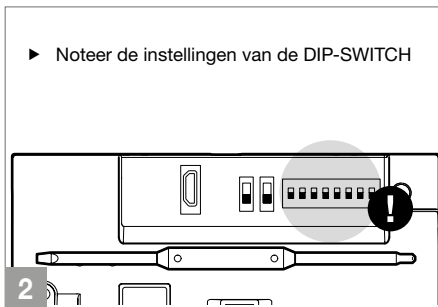
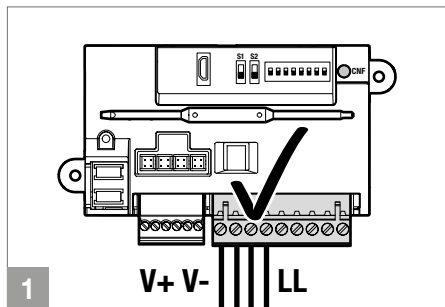

## Tabel van speciale programmeringen

CODE	DIP-SWITCH AAN	FUNCTIES
<b>Audio-visuele berichten</b>		
193	1,7,8	Tsjechisch
195	1,2,7,8	Hebreeuws
196	3,7,8	Pools
197	1,3,7,8	Catalaans
198	2,3,7,8	Galicisch
199	1,2,3,7,8	Baskisch
206	2,3,4,7,8	Deens
207	1,2,3,4,7,8	Noors
211	1,2,5,7,8	Zweeds
215	1,2,3,5,7,8	Italiaans
216	4,5,7,8	Frans
217	1,4,5,7,8	Spaans
218	2,4,5,7,8	Nederlands
219	1,2,4,5,7,8	Grieks
220	3,4,5,7,8	Engels
221	1,3,4,5,7,8	Duits
222	2,3,4,5,7,8	Portugees
226	2,6,7,8	Slowaaks
202	2,4,7,8	Activeer het gesproken bericht (waarschuwing open deur) wanneer het RTE-contact wordt gesloten
203	1,2,4,7,8	Deactiveer het gesproken bericht (waarschuwing open deur) wanneer het RTE-contact wordt gesloten <b>(standaard)</b>
210	2,5,7,8	Activeer visuele berichten en deactiveer gesproken berichten <b>(standaard)</b>
214	2,3,5,7,8	UIT: deactiveer gesproken berichten en visuele berichten
<b>Activering van het relais van de audio-groep</b> <b>Let op: op de installatie mag artikel 1256 niet aanwezig zijn in de algemene relaissturing modus.</b>		
229	1,3,6,7,8	Activering relais C.NC.NO : 2 sec <b>(standaard)</b>
230	2,3,6,7,8	Activering relais C.NC.NO : 4 sec
231	1,2,3,6,7,8	Activering relais C.NC.NO : 8 sec
<b>Deurslot</b>		
184	4,5,6,8	Tijd deurslot: 100 msec
185	1,4,5,6,8	Tijd deurslot: 200 msec
186	2,4,5,6,8	Tijd deurslot: 500 msec
245	1,3,5,6,7,8	Tijd deurslot: 2 sec + uitgeschakelde toon <b>(standaard)</b>
246	2,3,5,6,7,8	Tijd deurslot: 4 sec
247	1,2,3,5,6,7,8	Tijd deurslot: 8 sec
248	4,5,6,7,8	Bevestigingstoon deurslot: actief
252	3,4,5,6,7,8	Deuropener knop altijd actief <b>(standaard)</b>
253	1,3,4,5,6,7,8	Deuropener knop alleen actief voor gebelde gebruiker

CODE	DIP-SWITCH AAN	FUNCTIES
<b>Functies installatie</b>		
232	4,6,7,8	Wachttijd voor antwoord: 60 sec <b>(standaard)</b>
233	1,4,6,7,8	Wachttijd voor antwoord: 120 sec
234	2,4,6,7,8	Wachttijd voor antwoord: 30 sec
235	1,2,4,6,7,8	Gesprekstijd: 90 sec <b>(standaard)</b>
236	3,4,6,7,8	Gesprekstijd: 180 sec
145	1,5,8	RTE-ingang ingesteld als lokale deuropener knop ingang <b>(standaard)</b>
146	2,5,8	RTE-ingang ingesteld als melding deur open
147	1,2,5,8	Beeldoproep tijd: 60 sec <b>(standaard)</b>
149	1,3,5,8	Beeldoproep tijd: 30 sec
237	1,3,4,6,7,8	Beeldoproep: actief <b>(standaard)</b>
238	2,3,4,6,7,8	Beeldoproep: uitgeschakeld
154	2,4,5,8	Bezetmeldingstijd: 10 sec <b>(standaard)</b>
155	1,2,4,5,8	Bezetmeldingstijd: 300 sec
239	1,2,3,4,6,7,8	Bevestigingstoon bij bel gebruiker: actief <b>(standaard)</b>
240	5,6,7,8	Bevestigingstoon bij bel gebruiker: uitgeschakeld
243	1,2,5,6,7,8	Wachttijd voor reset (na ophangen of na deuropener knop): 10 sec <b>(standaard)</b>
244	3,5,6,7,8	Wachttijd voor reset (na ophangen of na deuropener knop): 1 sec
208	5,7,8	Activeer de "wachttijd voor reset" bij deuropener knop <b>(standaard)</b>
209	1,5,7,8	Deactiveer de "wachttijd voor reset" bij deuropener knop (de wachttijd voor antwoord of gesprekstijd wordt uitgevoerd)
249	1,4,5,6,7,8	Bel verzenden: enkel <b>(standaard)</b>
250	2,4,5,6,7,8	Bel verzenden: drievoudig
183	1,2,3,5,6,8	Verzenden van audio bel
182	2,3,5,6,8	Verzenden van video bel <b>(standaard)</b>
138	2,4,8	Activeer relaissturing naar centrale Top
139	1,2,4,8	Deactiveer relaissturing naar centrale Top <b>(standaard)</b>
<b>Toon beldrukker</b>		
142	2,3,4,8	Toon bij indrukken beldrukker AAN <b>(standaard)</b>
143	1,2,3,4,8	Toon bij indrukken beldrukker UIT
<b>Light-me functie (alleen met art. 3061S)</b>		
158	2,3,4,5,8	Modus UIT: led van de beldrukker altijd uit
159	1,2,3,4,5,8	Modus AAN: led van de beldrukker altijd aan
160	6,8	Modus AUTO: led van de beldrukker aan 's nachts en uit overdag dankzij de schemersensor <b>(standaard)</b>

CODE	DIP-SWITCH AAN	FUNCTIES
162	2,6,8	Light-me UIT ( <b>standaard</b> )
163	1,2,6,8	Light-me AAN: de knop van de audio groep heeft de led altijd aan en wanneer deze wordt ingedrukt, worden de leds van alle beldrukkers ingeschakeld (zie: <u>Gedrag van de Light me functie afhankelijk van de modus van de led-achtergrondverlichting op pagina 37</u> )
150	2,3,5,8	Light-me tijd: 30 sec
151	1,2,3,5,8	Light-me tijd: 60 sec ( <b>standaard</b> )
152	4,5,8	Light-me tijd: 120 sec
<b>Herstel backup</b>		
114	2,5,6,7	Bij vervanging van de audio groep importeer alle programmeringen (alleen beschikbaar als er ten minste één extra module is aangesloten via flat cable)
<b>Reset</b>		
115	1,2,5,6,7	<b>Reset programmering beldrukker:</b> als de modules geadresseerd zijn (zie <u>Adressering van beldrukker op pagina 13</u> ) worden de geprogrammeerde gebruikerscodes op de beldrukkers gereset
254	2,3,4,5,6,7,8	<b>Reset speciale programmering:</b> herstelt alle parameters beschreven in deze tabel naar fabrieksinstellingen

# Programmering van de taal van spraakberichten

De audio groep kan worden geconfigureerd om spraakberichten af te spelen die de gebruiker directe feedback geven over de lopende actie.

De spraakberichten kunnen worden uitgezonden:

- in één taal, zie: [Programmering van spraakberichten in één taal op pagina 30.](#)
- in dubbele taalmodus (bijvoorbeeld eerst in het Italiaans en daarna in het Engels), zie [Programmering van spraakberichten in twee talen op pagina 32.](#)

## Programmering van spraakberichten in één taal

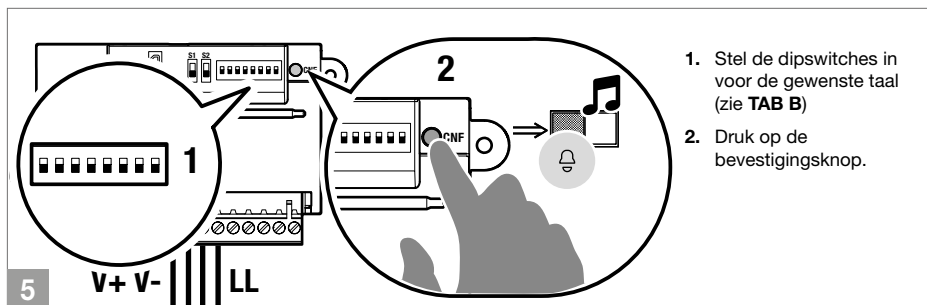
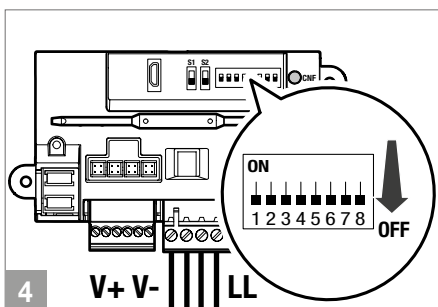
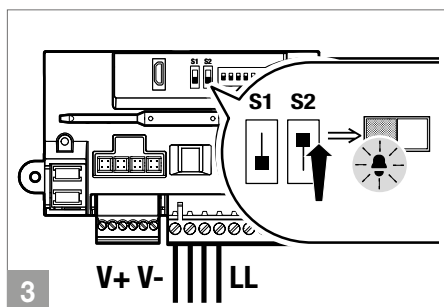
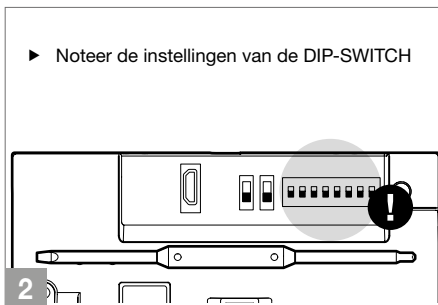
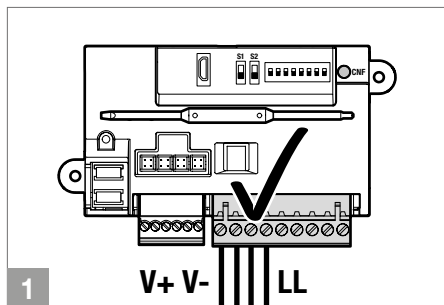

**TAB B**

COD	DIP-SWITCH AAN	TAAL	COD	DIP-SWITCH AAN	TAAL	COD	DIP-SWITCH AAN	TAAL
193	1,7,8	Tsjechisch	206	2,3,4,7,8	Deens	218	2,4,5,7,8	Nederlands
195	1,2,7,8	Hebreeuws	207	1,2,3,4,7,8	Noors	219	1,2,4,5,7,8	Grieks
196	3,7,8	Pools	211	1,2,5,7,8	Zweeds	220	3,4,5,7,8	Engels
197	1,3,7,8	Catalaans	215	1,2,3,5,7,8	Italiaans	221	1,3,4,5,7,8	Duits
198	2,3,7,8	Galicisch	216	4,5,7,8	Frans	222	2,3,4,5,7,8	Portugees
199	1,2,3,7,8	Baskisch	217	1,4,5,7,8	Spaans			

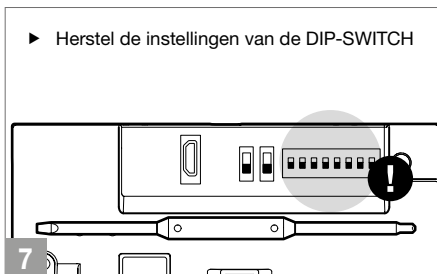
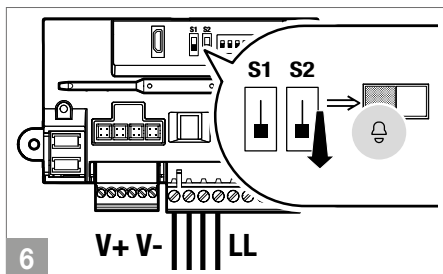

**LET OP!**

Als de speciale functie 210 "Activeer visuele berichten en deactiveer spraakberichten" wordt geprogrammeerd, wordt de taal programmering gewist.

## Programmering van spraakberichten in twee talen

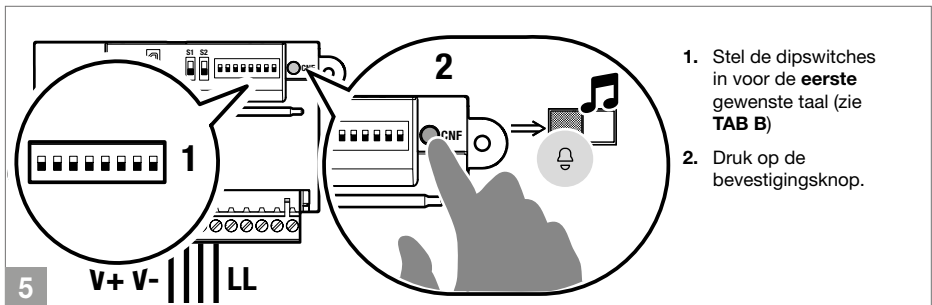
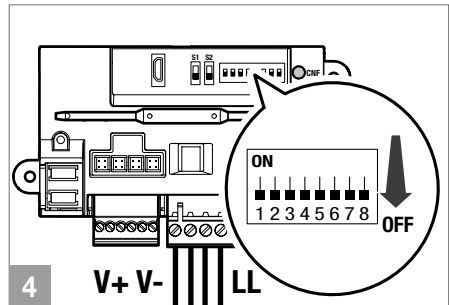
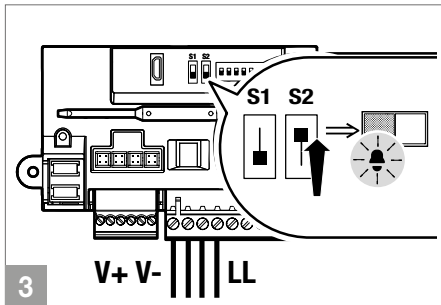
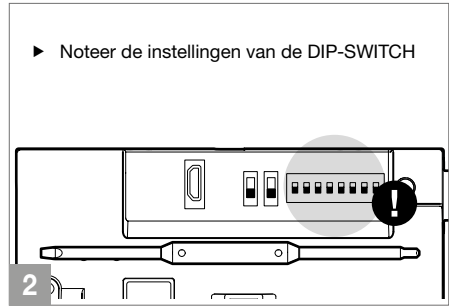
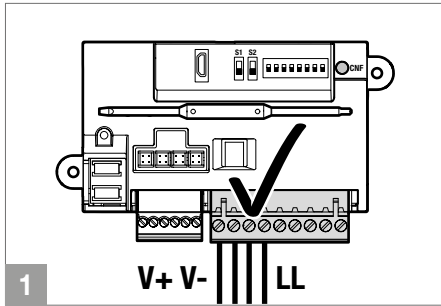

1. Stel de dipswitches in voor de **eerste** gewenste taal (zie **TAB B**)
2. Druk op de bevestigingsknop.

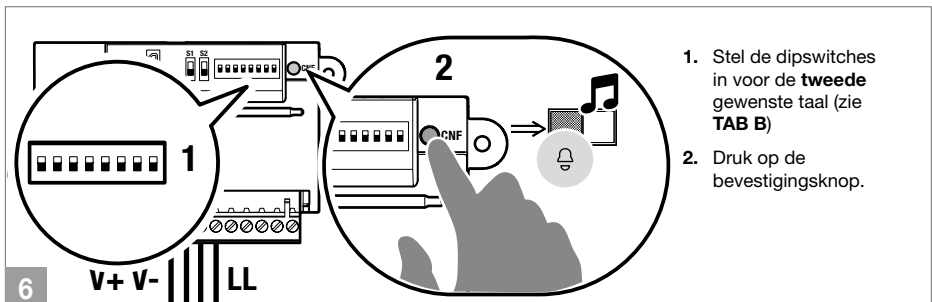

1. Stel de dipswitches in voor de **tweede** gewenste taal (zie **TAB B**)
2. Druk op de bevestigingsknop.

**TAB B**

COD	DIP-SWITCH AAN	TAAL	COD	DIP-SWITCH AAN	TAAL	COD	DIP-SWITCH AAN	TAAL
193	1,7,8	Tsjechisch	206	2,3,4,7,8	Deens	218	2,4,5,7,8	Nederlands
195	1,2,7,8	Hebreeuws	207	1,2,3,4,7,8	Noors	219	1,2,4,5,7,8	Grieks
196	3,7,8	Pools	211	1,2,5,7,8	Zweeds	220	3,4,5,7,8	Engels
197	1,3,7,8	Catalaans	215	1,2,3,5,7,8	Italiaans	221	1,3,4,5,7,8	Duits
198	2,3,7,8	Galicisch	216	4,5,7,8	Frans	222	2,3,4,5,7,8	Portugees
199	1,2,3,7,8	Baskisch	217	1,4,5,7,8	Spaans			

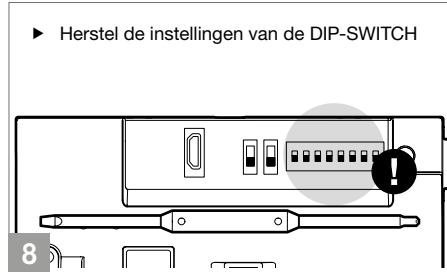
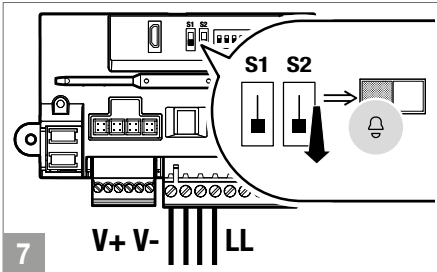

► Herstel de instellingen van de DIP-SWITCH

**LET OP!**

Als de speciale functie 210 "Activeer visuele berichten en deactiveer spraakberichten" wordt geprogrammeerd, wordt de taal programmering gewist.

# Schemeringssensor

## Beheer van de achtergrondverlichting van de bedrukker (alleen met bedrukker art. 3061S/3061MU)



De schemersensor staat standaard op AUTO: de led van de bedrukkers art. 3061S/3061MU lichten 's nachts op en gaan overdag uit.

Volg de onderstaande procedure om de instelling te wijzigen naar AAN (led altijd aan) of UIT (led altijd uit).

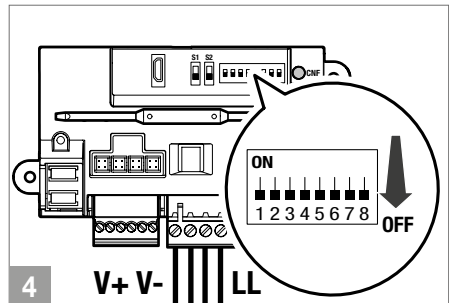
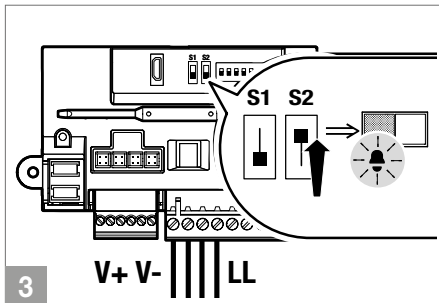
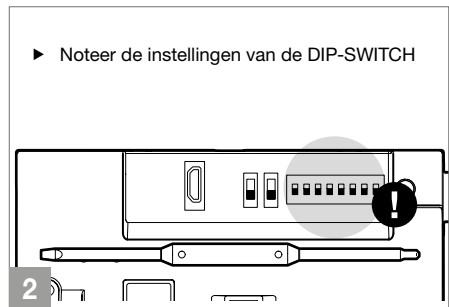
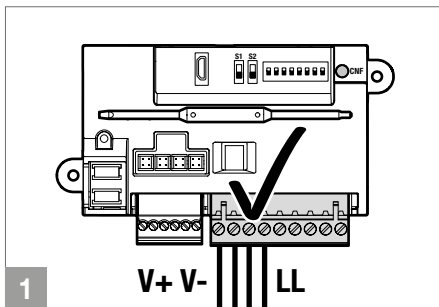

1. Stel de gewenste modus in voor de led van de bedrukkers (zie onderstaande tabel)  
voorbeeld code **159** (led bedrukkers AAN)

led Knoppen UIT	led Bedrukkers AAN	led Bedrukkers AUTO (standaard)
ON 1 2 3 4 5 6 7 8	ON 1 2 3 4 5 6 7 8	ON 1 2 3 4 5 6 7 8
cod. 158	cod. 159	cod. 160

5

2. Druk op de bevestigingsknop

**Opmerking:** zelfs wanneer de verlichtingsmodi UIT en AUTO actief zijn, lichten de bedrukkers op telkens wanneer het deurstation van stroom wordt voorzien, gedurende de hele opstartfase (maximaal 10 seconden).  
In de AUTO-modus controleert de schemersensor elke 9 minuten het omgevingslichtniveau; als de gemeten waarden de ingestelde minimum- of maximumdrempel overschrijden, wordt deze respectievelijk geactiveerd of gedeactiveerd.

6

► Herstel de instellingen van de DIP-SWITCH

7

## Controle van de werking van de schemeringssensor

Als het dag is en u wilt de werking van de AUTO-modus van de schemersensor controleren, kunt u de volgende procedure volgen:

1. Ga naar de programmering

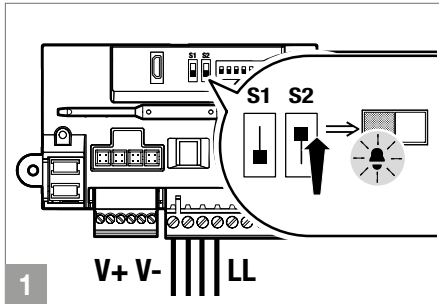

2. Bedek de schemersensor gedurende 5 seconden

» Als de AUTO-modus is ingesteld, zullen de led van de bedrukkers oplichten.

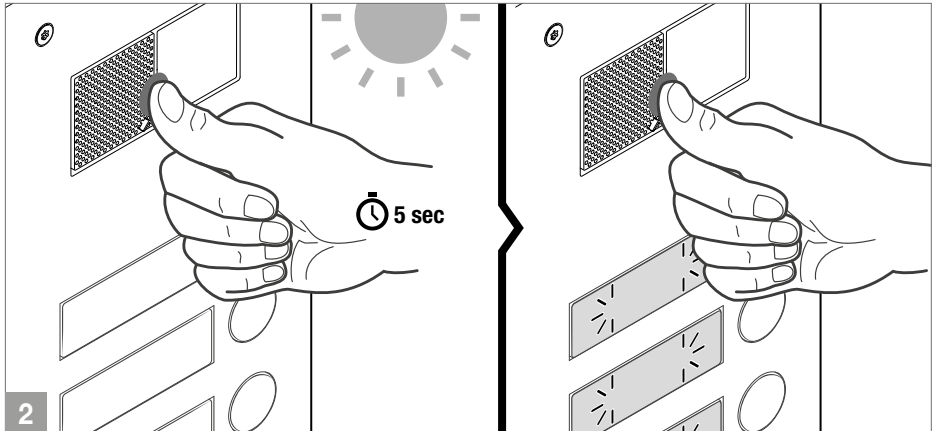

3. Verlaat de programmering

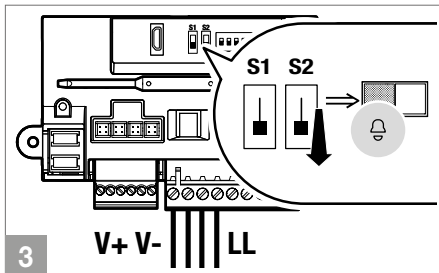

# Light me functie

Dankzij deze functionaliteit wordt de achtergrondverlichting van de bedrukkers alleen geactiveerd op verzoek van de gebruiker door op de LIGHT-ME knop te drukken, wat energiebesparing en vermindering van lichtvervuiling mogelijk maakt.

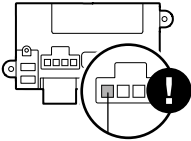

De LIGHT-ME knop moet worden aangesloten op de eerste connector van de audio groep

Het beheer van de achtergrondverlichting van deze knop is afhankelijk van de instelling van de schemensensor. Standaard staat deze op AUTO: de led lichten 's nachts op en gaan overdag uit. Het is mogelijk om deze in te stellen op AAN (led altijd aan) of UIT (led altijd uit).

## Gedrag van de Light me functie afhankelijk van de modus van de led-achtergrondverlichting

**Modus Achtergrondverlichting Bedrukkers UIT [code 158] met actieve Light-Me functie [code 163]**

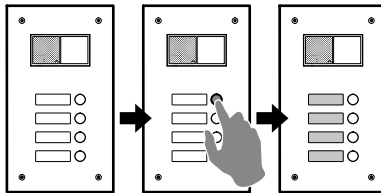

**Modus Achtergrondverlichting Bedrukkers AAN [code 159] met actieve Light-Me functie [code 163]**

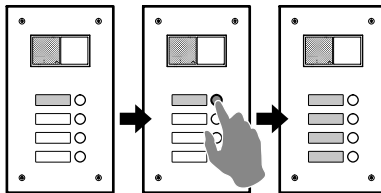

**Modus Achtergrondverlichting Bedrukkers AUTO [code 160] met actieve Light-Me functie [code 163]**

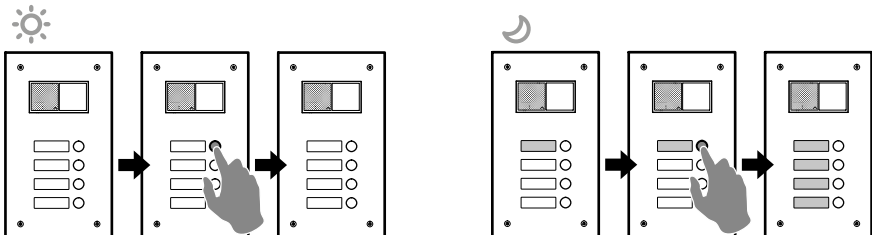

# Vervanging van de audio groep met back-up voor herstel van de programmering



Bij vervanging van de audio groep moeten de volgende instructies worden uitgevoerd. De procedure moet binnen een uur na het verwijderen van het oude artikel worden voltooid.

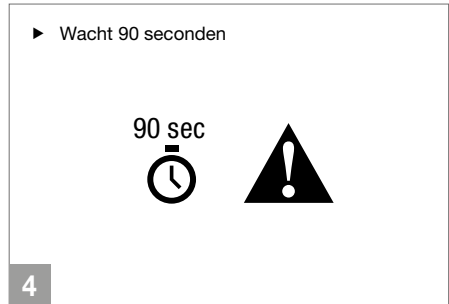
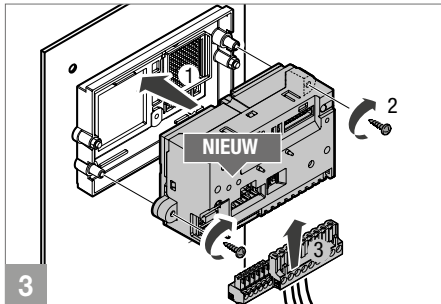
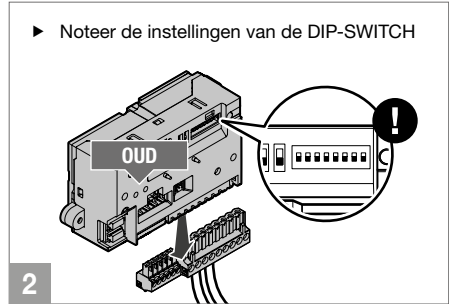
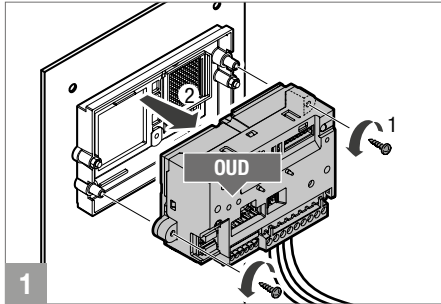

1. Ga naar de programmering door de DIP van **S2 omhoog te zetten**.  
» De rode led "installatie bezet" knippert gedurende de hele operatie.
2. Stel de speciale programmering **114** in om alle programmeringen te importeren.
3. Druk op de bevestigingsknop voor de programmering.

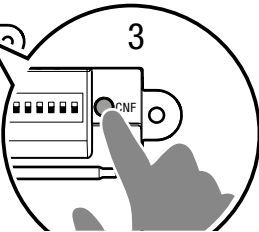
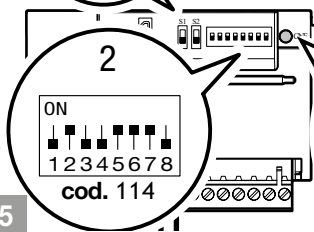
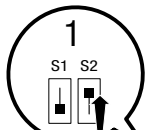

» De groene led "deuropener" brandt continu.

Na afloop van de back-up:

» de groene led "deuropener" gaat uit en als de operatie succesvol is, klinkt er een bevestigingsgeluid.

5

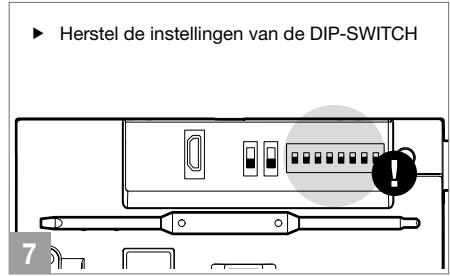
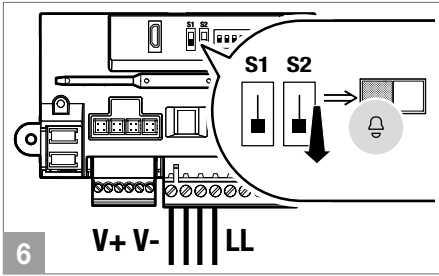

# Prestaties van de installatie

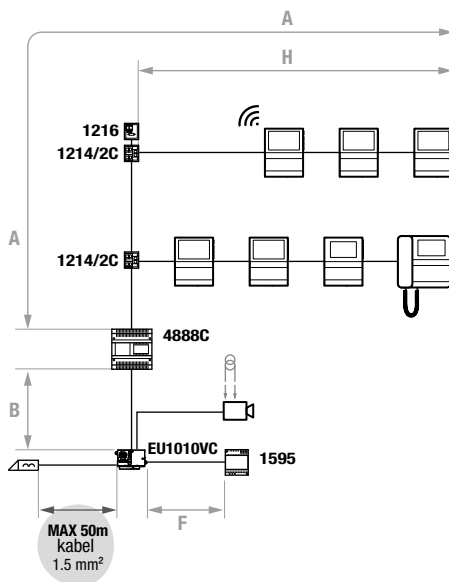

**LET OP!** Het gebruik van afgeschermde kabels kan de afstanden met 50% verminderen

		A MAX	B MAX	F MAX	H MAX	Art.1216
Comelit Art. 4577/4579 1 mm <sup>2</sup> (Ø 1,2 mm AWG 17)		200 m (650 voet)	200 m (650 voet)	50 m (165 voet)	100 m (330 voet)	
UTP cat. 5-6-7 0,2 mm <sup>2</sup> (Ø 0,5 mm AWG 24)		80 m (260 voet)	150 m (490 voet)		60 m (195 voet)	
0,28 mm <sup>2</sup> (Ø 0,6 mm AWG 23)		100 m (330 voet)	150 m (490 voet)	5 m (15 voet)	60 m (195 voet)	
0,5 mm <sup>2</sup> (Ø 0,8 mm AWG 20)		120 m (395 voet)	100 m (330 voet)	25 m (85 voet)	60 m (195 voet)	
1,5 mm <sup>2</sup> (Ø 1,4 mm AWG 15)		150 m (490 voet)	100 m (330 voet)	75 m (245 voet)	60 m (195 voet)	



# Variant met bedrukker 3061S en 3061MU

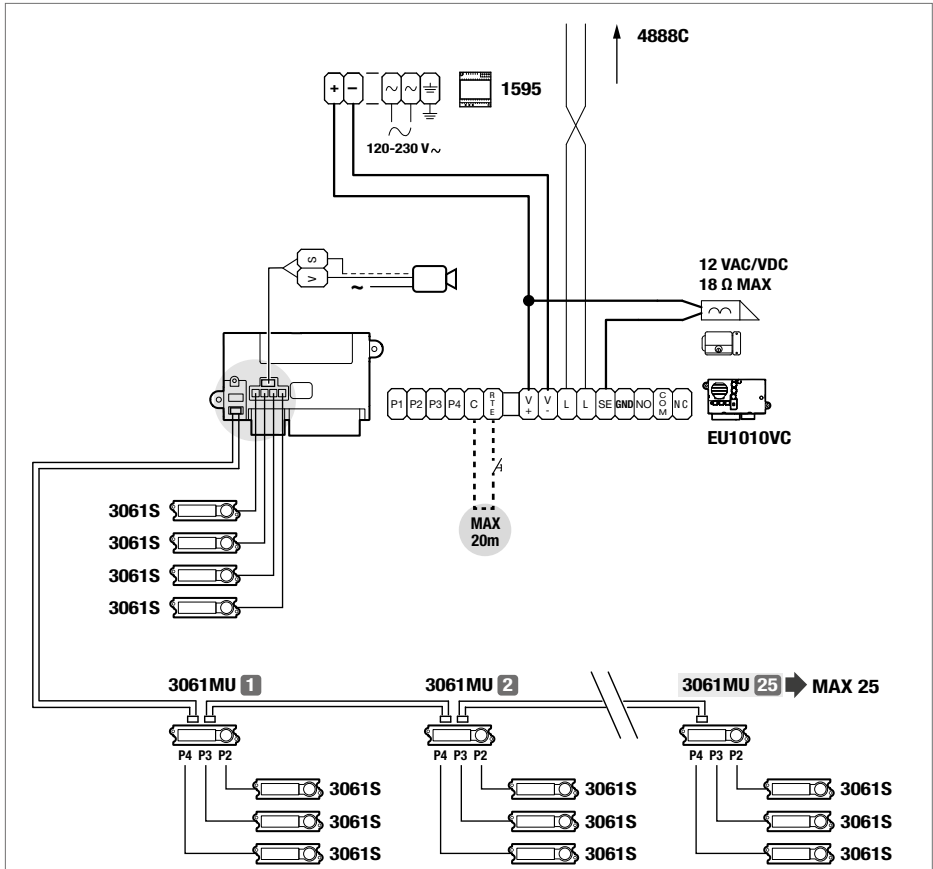

# Aansluiting art. 3457U

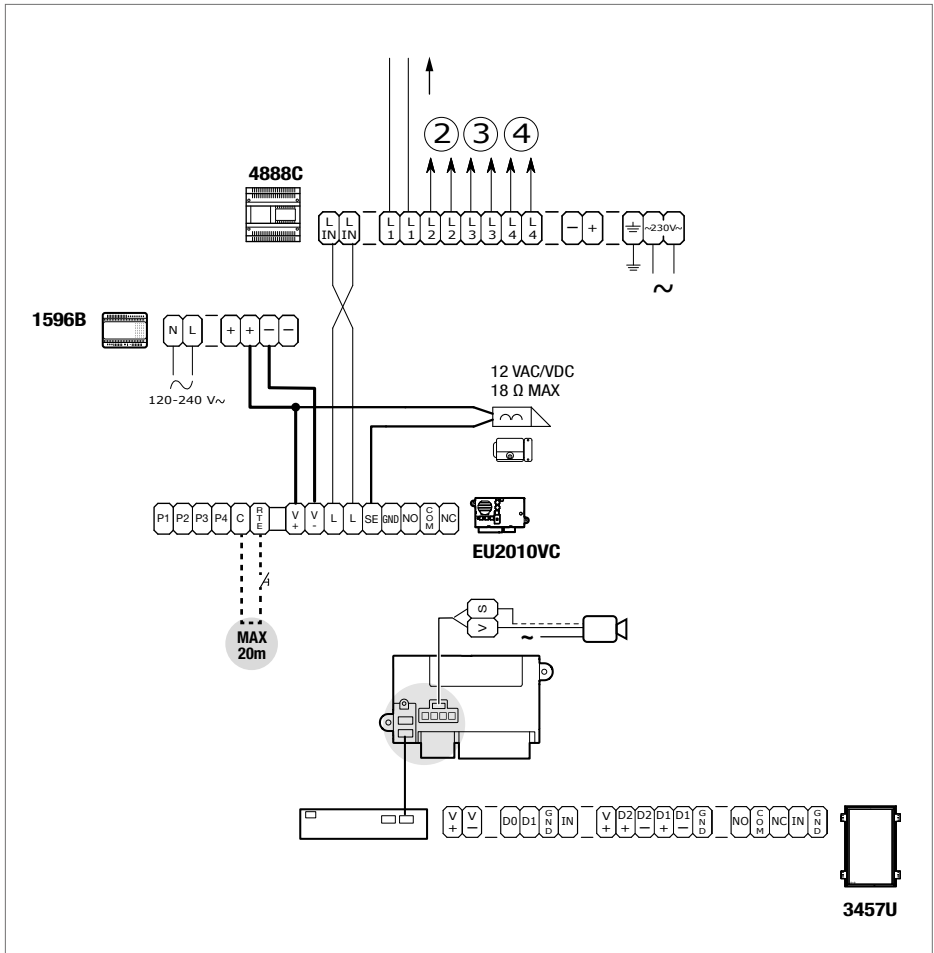

**3457U**

## Gebruik van het relais van het deurstation

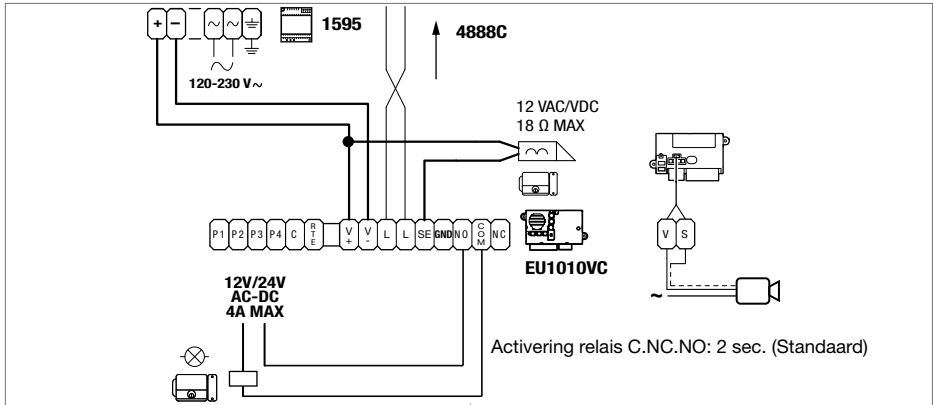

ON	1	2	3	4	5	6	7	8

Standaard

De SE-uitgang en het C-NO-relais worden bestuurd door 1 knop van de video-deurintercom monitor: deuropener knop.

ON	1	2	3	4	5	6	7	8

De SE-uitgang en het C-NO-relais worden bestuurd door 2 aparte knoppen van de video-deurintercom monitor: deuropener knop (SE) en algemene relaissturing knop (C-NO).

## Gebruik van het veiligheidsslot

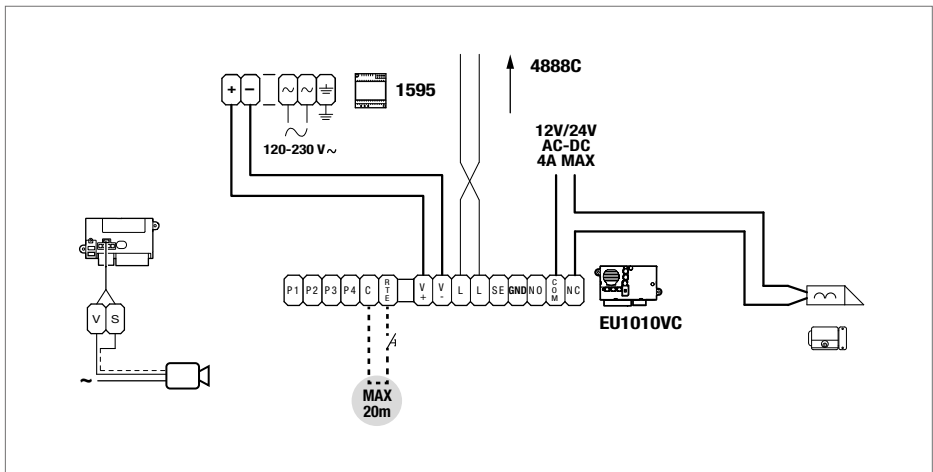

CERTIFIED MANAGEMENT SYSTEMS





[www.comelitgroup.com](http://www.comelitgroup.com)

Via Don Arrigoni, 5 - 24020 Rovetta (BG) - Italy

1e editie 09/2025  
cod. 2G40003306  
Rev1 02/2026