

ISO-nagelclip, kort model



PP Polypropyleen

Stamgegevens

Artikelnummer	2226219
Type	2016 40 RW
Omschrijving 1	ISO-nagelclip
Fabrikant	OBO
Dimensie	16mm, L40
Kleur	zuiver wit; RAL 9010
Materiaal	Polypropyleen
Kleinste verkoop-eenheid	50
Eenheid van hoeveelheid	Stuk
Gewicht	0,32 kg
Eenheid gewicht	kg/100 st.
CO ₂ -voetafdruk (GWP) van wieg tot poort	0,0122 kg CO _e / 1 Stuk

Technisch specificatieblad

ISO-nagelclip type 2016, helder wit



Artikelnummer: 2226219

Afmetingen

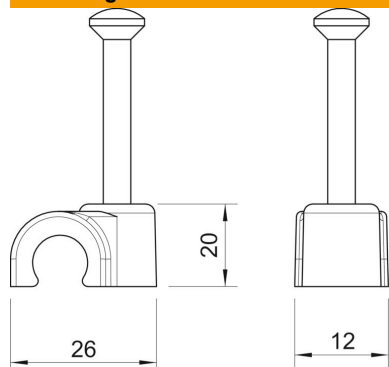

Maat B	12 mm
Afm. H	20 mm
Maat L	26 mm

Technische gegevens

Dubbele klem	nee
Vorm	rond (voor ronde geleider)
voor kabeldiameter	16 mm
voor nageldiameter	2,0x40
Gehard	ja
Halogeenvrij	ja
Met nagel	ja
Nagellengte	40 mm
Slagvast	nee
Buisvergrendeling	nee