

\* = P2142xxxxx

STUURAUTOMAAT MASTER en HMI FS/WHBC tot 18-09-21\*  
 CONTROL UNIT MASTER and HMI FS/WHBC until 18-09-21\*  
 FEUERUNGSAUTOMAT MASTER und HMI FS/WHBC bis 18-09-21\*  
 UNITÉ DE CONTROL MASTER et HMI FS/WHBC jusqu'au 18-09-21\*  
 UNITÀ DI CONTROLLO MASTER e HMI FS/WHBC fina a 18-09-21\*

NL: **Montagevolgorde**

De verschijningsvorm kan per type verschillen.

GB: **Assembly order**

The appearance may differ per type.

D: **Montageauftrag**

Der Ausführung kann je nach Typ unterschiedlich sein.

F: **Ordre de montage**

L'apparence peut différer selon le type.

I: **Ordine di assemblaggio**

L'aspetto può differire per tipo.

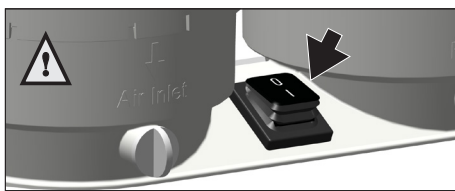

Schakel het toestel uit door middel van de hoofdschakelaar.

Switch off the device by means of the main switch.

Schalten Sie das Gerät am Hauptschalter aus.

Éteignez l'appareil avec l'interrupteur principal.

Spegnerre il dispositivo con l'interruttore principale.

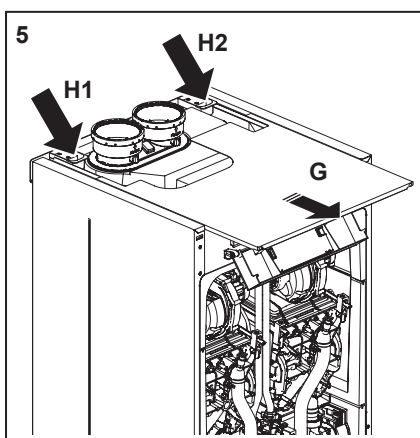
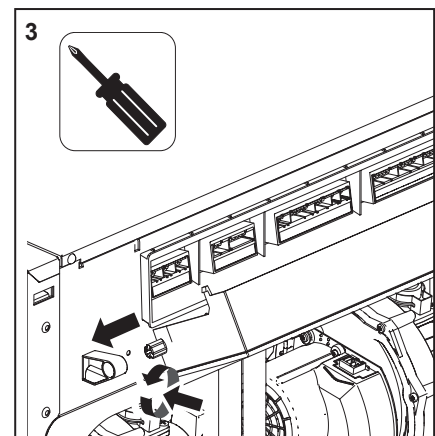
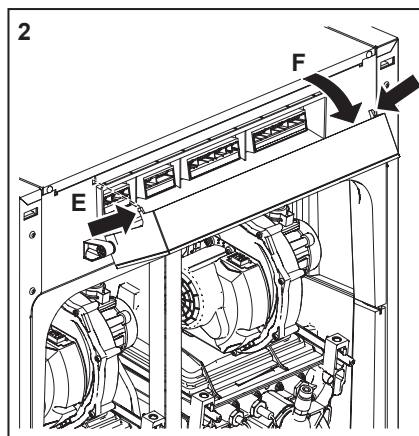
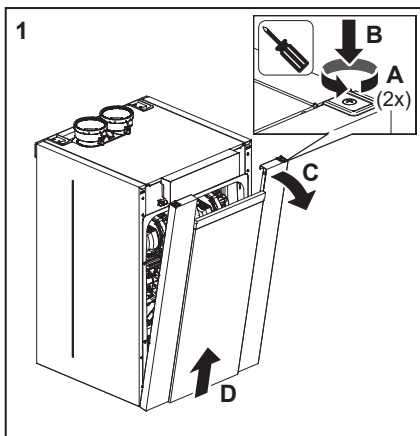

1. Verwijder de voorzijde van de mantel.  
*Remove the front panel.*  
 Entfernen Sie die Vorderseite der Verkleidung.  
*Retirez le devant de la manteau.*  
 Rimuovere la parte anteriore della mantello.
2. Draai de bedieningsunit naar beneden en koppel de stekkerverbinding los.  
*Turn the display unit downwards and disconnect the plug connection*  
 Drehen Sie die Bedieneinheit nach unten und trennen Sie die Steckerverbindung.  
*Tournez l'unité de commande vers le bas et débranchez le connecteur.*  
 Ruotare l'unità di controllo verso il basso e scollegare il collegamento a spina.
3. Demonteer aan 1 zijde het scharnier van de bedieningsunit.  
*Dismantle the hinge of the display unit on one side.*  
 Demontieren Sie das Scharnier die Bedieneinheit auf einer Seite.  
*Démontez la charnière de l'unité de commande d'un côté.*  
 Smontare la cerniera dell'unità di controllo su un lato.
4. Sluit de nieuw geleverde bedieningsunit aan en plaats deze terug.  
*Connect and replace the newly delivered display unit.*  
 Schließen Sie der neu gelieferten Bedieneinheit an und montieren sie diese zurück.  
*Connecter et remplacer l'unité de commande nouvellement livrée.*  
 Collegare e sostituire l'unità di controllo appena consegnata.
5. Verwijder de bovenzijde van de mantel.  
*Remove the top panel.*  
 Entfernen Sie die Oberseite der Verkleidung.  
*Retirez le haut partie de la manteau.*  
 Rimuovi la parte superiore della mantello.



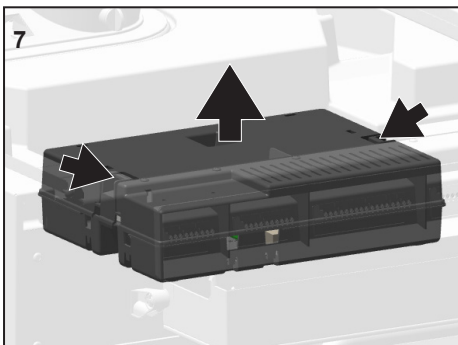

7. Neem Clip In-module\*\* en de bovenzijde van de besturingskast weg.  
*Remove the Clip In-module\*\* and the top side of the control unit.*  
 Entfernen Sie der Clip In-Modul\*\* und die Oberseite des Steuerkastens.  
*Retirez la Module Clip\*\* In et le haut du boîtier de commande.*  
 Rimuovere la Modulo Clip In\*\* e la parte superiore della scatola di controllo.

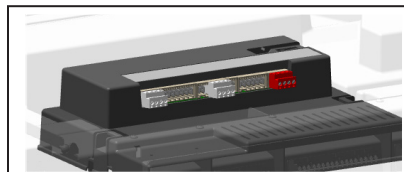

\*\* Accessoire. Indien aanwezig.  
 \*\* Accessory. When present.  
 \*\* Zubehör. Wann anwesend.  
 \*\* Accessoire. Si disponibile.  
 \*\* Accessorio. Se disponibile.

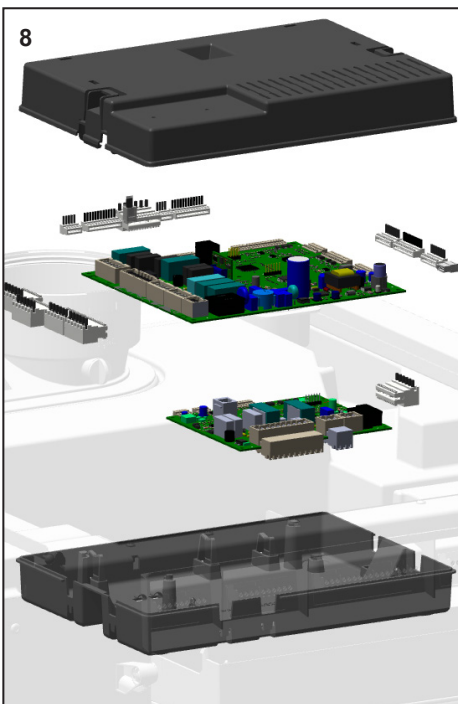

8. Verwijder alle stekkers van de printplaat en verwijder de printplaat. Indien de SLAVE-stuurautomaat vervangen moet worden, verwijder dan ook van de onderste printplaat alle stekkers en verwijder de printplaat.

*Remove all connectors from the PCB and remove the PCB. When the SLAVE control unit has to be exchanged remove also all connectors from the lowest PCB and remove the PCB.*

Entfernen Sie alle Stecker von der Platine und entfernen Sie die Platine weg. Wenn der SLAVE-Feuerungsautomat ausgetauscht werden muss, entfernen Sie auch alle Stecker von der unteren Platine und entfernen Sie die Platine.

*Retirez toutes les fiches de la carte de circuit imprimé et retirez la carte de circuit imprimé. Si le pilote automatique SLAVE doit être remplacé, retirez également toutes les fiches de la carte de circuit imprimé inférieure et retirez la carte de circuit imprimé.*

Rimuovere tutte le spine dal circuito e rimuovere il circuito. Se è necessario sostituire l'autopilota SLAVE, rimuovere anche tutte le spine dal circuito inferiore e rimuovere il circuito.

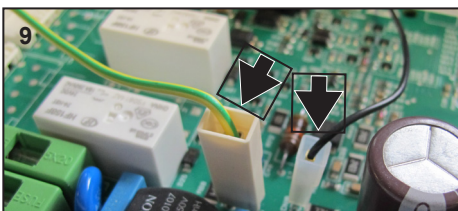

9. Plaats de nieuwe printplaten en sluit alle stekkers weer aan op de juiste posities. **Vergeet niet de 2 aparte connectoren boven op de MASTER-stuurautomaat!** Bouw alle onderdelen weer terug.

*Insert the new PCB's and reconnect all plugs in the correct positions. **Don't forget the 2 separate connectors on top of the MASTER PCB!** Re-assemble all parts.*

Setzen Sie die neue Platinen ein und schließen Sie alle Stecker wieder an den richtigen Positionen an. **Vergessen Sie nicht die 2 separaten Anschlüsse oben am MASTER-Platine!** Alle Teile wieder zusammenbauen.

*Insérez les nouvelles cartes de circuit imprimées et reconnectez toutes les fiches dans les positions correctes. **N'oubliez pas les 2 connecteurs séparés sur le dessus du carte de circuit imprimé MASTER!** Remontez toutes les pièces.*

Inserire le nuove schede e ricollegare tutte le spine nelle posizioni corrette. **Non dimenticare i 2 connettori separati sulla parte superiore della scheda MASTER!** Riasssemblare tutte le parti.

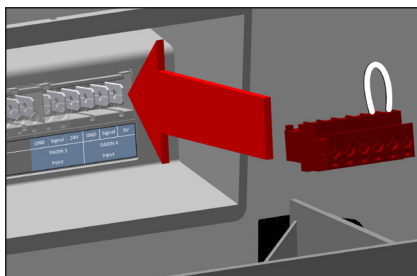

**! LET OP:** Indien een nieuwe Master printplaat geplaatst wordt in een ketel van vóór 2021 (tot P210450459, zie typeplaat) houdt rekening met het volgende: Neem de connector met de brug (deel van leveringsomvang) en plaats deze op aansluiting PADIN 4 (niet indien hier BOILER LOCK staat).

**! NOTE:** *If a new Master-PCB is used in a boiler produced before January 2021 (until P210450459, see type plate) please take note of the following: Take connector with bridge (part of delivery) and connect it to PADIN 4 (not if it shows BOILER LOCK).*

**! HINWEIS:** Wenn eine neue Master-Leiterplatte in einem vor Januar 2021 hergestellten Kessel verwendet wird (bis P210450459, siehe Typenschild), beachten Sie bitte Folgendes: Nehmen Sie den Stecker mit Brücke (Teil der Lieferung) und schließen Sie ihn an PADIN 4 an (nicht wenn es zeigt BOILER LOCK).

**! REMARQUE:** *Si un nouveau Master-PCB est utilisé dans une chaudière produite avant janvier 2021 (jusqu'à P210450459, voir plaque signalétique), veuillez tenir compte des points suivants: Prenez le connecteur avec pont (partie de la livraison) et connectez-le au PADIN 4 (pas s'indique BOILER LOCK).*

**! NOTA:** Se una nuova Master-PCB viene utilizzata in una caldaia prodotta prima di gennaio 2021 (fino a P210450459, vedi targhetta), si prega di prendere nota di quanto segue: Prendere il connettore con ponte (parte della consegna) e collegarlo a PADIN 4 (non se indica BOILER LOCK).

Volg nauwkeurig de instellingen vanaf pagina 4



*Follow the adjustments precise from page 6*

Befolgen Sie sorgfältig die Einstellungen ab Seite 8

Suivez attentivement les paramètres de la page 10

Seguire attentamente le impostazioni da pagina 12

**Beschrijving van het toetsenbord**

-  Aan/Uit-knop
-  Display vergrendelen/ontgrendelen
- MODE** Modus
- ESC** Escape/Terug/Correctie
-  Waarde verminderen/omlaag/links
-  Waarde vermeerderen/omhoog/rechts
- OK** Selectie bevestigen
- RESET** Reset
-  Schoorsteenvegermodus

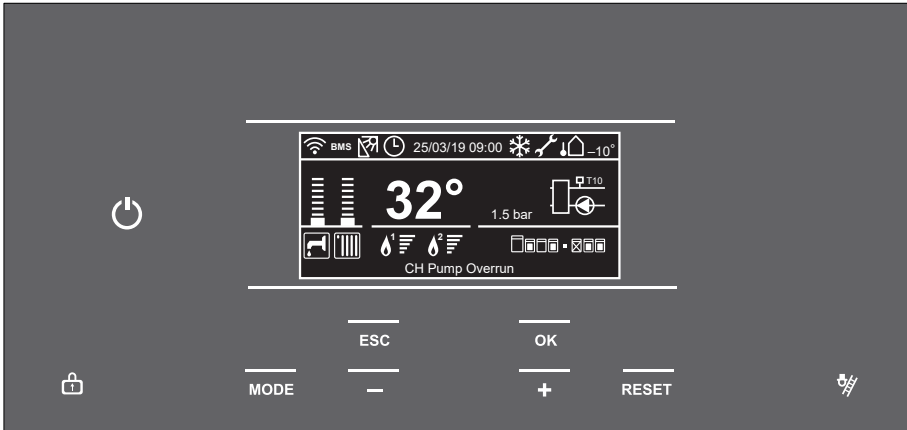

10. Schakel de voedingsspanning weer in; Wanneer een ketel wordt geactiveerd, verschijnt een vraag zoals in de afbeelding. Nadat u op OK drukt, verschijnt het volgende menu.

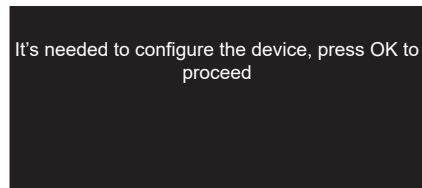

**Instelling voor één ketel**

Wanneer er geen sprake is van een cascade, selecteert u "Single boiler (Eén ketel)". Het systeem zal automatisch alle benodigde parameters voor één enkele ketel laden; is er een dubbele warmtewisselaar, dan wordt de warmtewisselaar automatisch ingesteld.

**Instelling voor cascade**

Als de ketel deel uitmaakt van een cascade-opstelling, selecteert u "Master boiler + cascade (Masterketel + cascade)" en bevestigt u deze selectie door op OK te drukken. Er wordt u dan gevraagd om het apparaat te configureren als een master- of slave-eenheid en het adres te configureren.

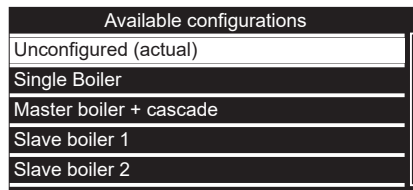

OF

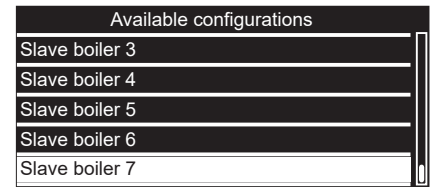
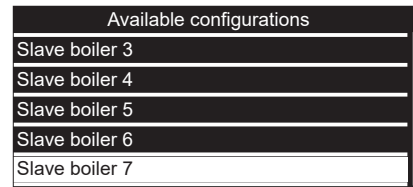
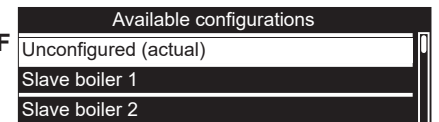

Indien alle opties beschikbaar zijn.

Alternatief  
Indien Master niet meer beschikbaar is (reeds op andere ketel geconfigureerd)

- Het display toont de opstartprocedure:
  - Herkenning apparaat
  - Initialiseren;

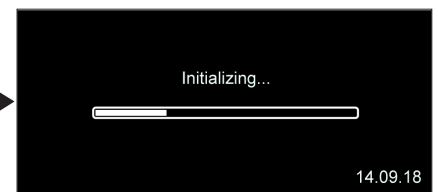
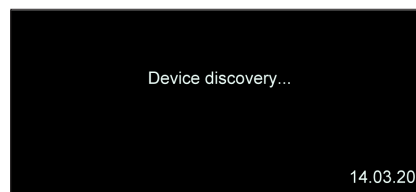

- Optie **Language (Taal)** wordt getoond.
- Druk op **OK**.
- Ga omlaag met "+" en omhoog met "-" om de gewenste taal te markeren. Druk op **OK**.

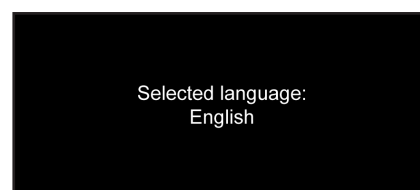
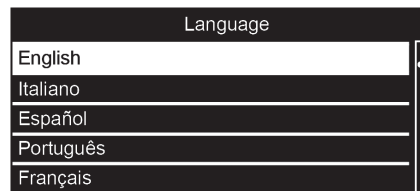

De taal is nu gewijzigd.

- **Time & Date (Tijd & datum)** wordt getoond.
- Druk op **OK**.
- Ga omlaag met “+” en omhoog met “-” om het gewenste veld te markeren.  
Druk op **OK**. De relevante velden beginnen te knipperen.  
Ga omlaag met “+” en omhoog met “-” om de correcte waarde te markeren.  
Druk op **OK**.  
Nadat alle velden correct zijn ingevuld, drukt u op **Save (Opslaan)**.

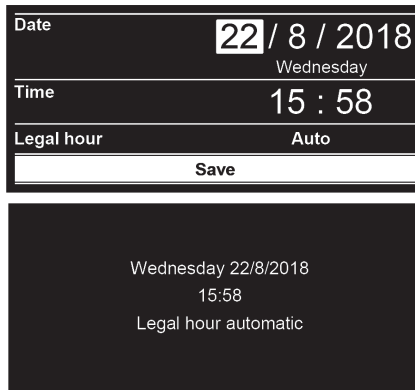

NB: De stuurautomaat kent een 'slaap-modus', indien binnen bepaalde tijd geen toets wordt bediend. Activeren vindt plaats door een willekeurige toets bediening.

De melding in het scherm hiernaast verschijnt.

De instellingen zijn opgeslagen.

- Het display toont:

NB: ketel PCB = stuurautomaat  
opslagmedium = display

- Druk op de **OK toets**. De parameters worden nu gekopieerd naar het display en toont achtereenvolgens:
  - Data Backup
  - OK
  - Herkenning apparaat;

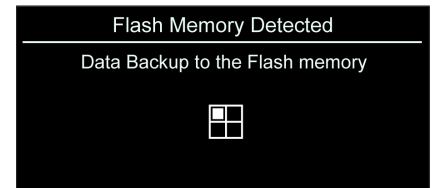

- Het toestel zal in een 'error' modus gaan.
- Druk op **OK**.

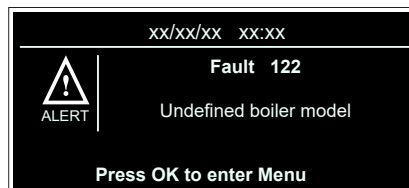

- Parameter 24.0.9 verschijnt: selecteer het juiste keteltype.

Keteltype:  
 0 = Niet gedefinieerd  
 1 = 60 / 65 kW  
 2 = 70 / 75 kW  
 3 = 100 / 105 kW  
 4 = 120 / 125 kW  
 5 = 140 / 150 kW  
 6 = 170 / 180 kW  
 7 = 200 / 210 kW

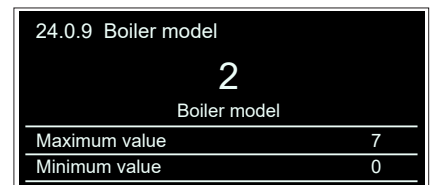
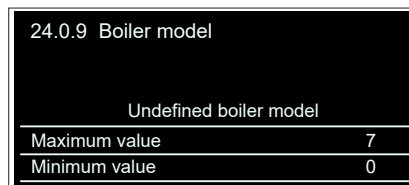

- Druk weer op **OK**.



- Het display toont vervolgens het automatisch ontluichtingsprogramma;  
*Bij standaard display: Indien een clip-in-module is geplaatst start het automatisch ontluichtingsprogramma na ca. 60 seconden in verband met het initialiseren van eventueel aangesloten driewegkleppen.*

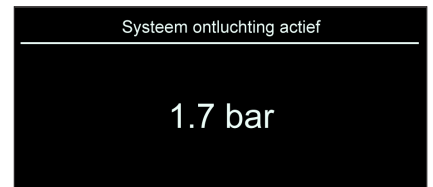

- Het display toont de Standaard weergave.



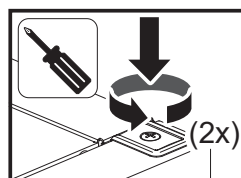

### De ketel is nu bedrijfsklaar.

11. Controleer het toestel op juist functioneren;
12. Plaats de mantel terug.
13. Breng de 2 borgschroeven weer aan.

Plaats na (onderhouds-)werkzaamheden altijd de mantel terug en borg de mantel met de 2 schroeven.



**Description of the keyboard**

-  On/Off-key
-  Display lock/unlock
- MODE** Modus
- ESC** Escape/Back/Correction
-  Value decrease/low/left
-  Value increase/up/right
- OK** Confirmation selection
- RESET** Reset
-  Chimney sweep function

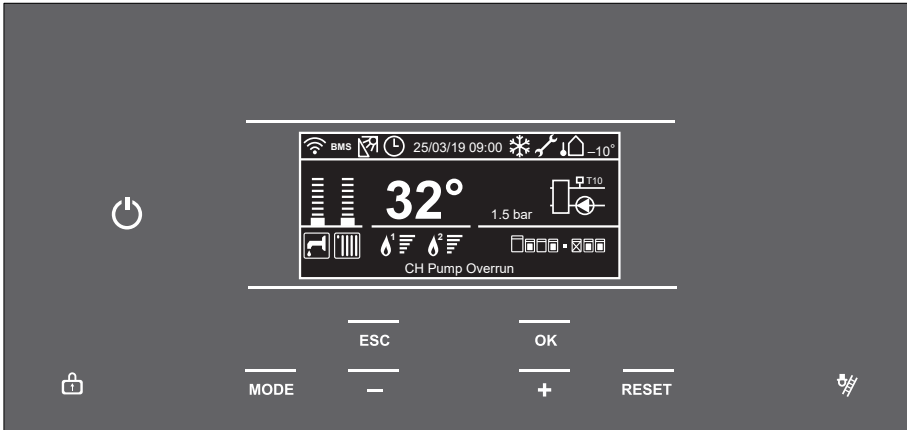

10. Switch on mains power;  
When a boiler is activated there is a question as in the picture.  
After pressing OK the next menu is shown.

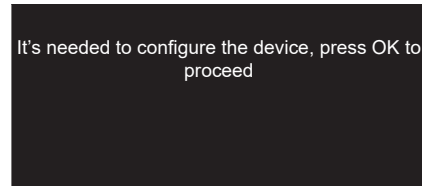

**Single boiler setting**

When there is no cascade, select "Single boiler". The system will automatically load all needed parameters for a single boiler; if it is a double engine the engine will automatically set.

**Cascade Setting**

If the boiler is part of a cascade installation, select "Master boiler + cascade" and confirm the selection by pressing the OK button. You will then be prompted to configure the appliance as either a master or slave unit and configure the address.

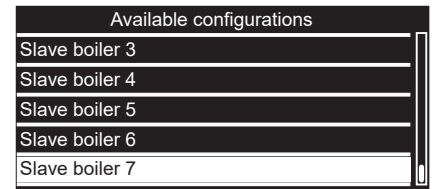
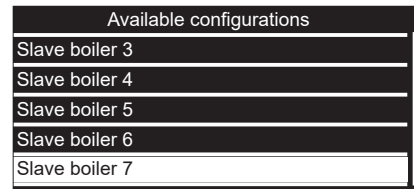
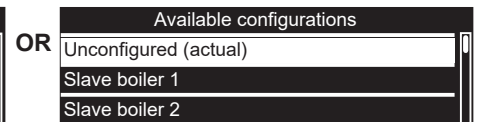
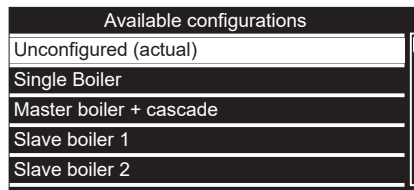

In case all options are available

Alternative  
In case Master is no longer available (already configured in another boiler)

- The screen will show the start-up procedure:
  - Device discovery
  - Initialising;

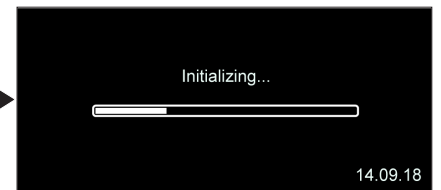

- Option **Language** is highlighted.
- Press **OK**.
- Use **“+”** to go down and **“-”** to go up to highlight the desired language. Press **OK**.

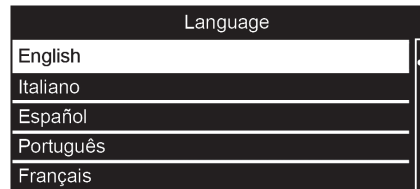

The language is changed now.

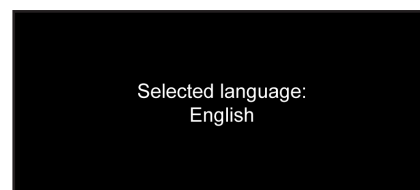

- Option **Time & Date** is shown
- Press **OK**.
- Use “+” to go down and “-” to go up to highlight the desired field. Press **OK**. The relevant field starts to flash. Use “+” to go down and “-” to go up to highlight the correct value. Press **OK**.
- After correctly filled in all fields, Press **Save**.

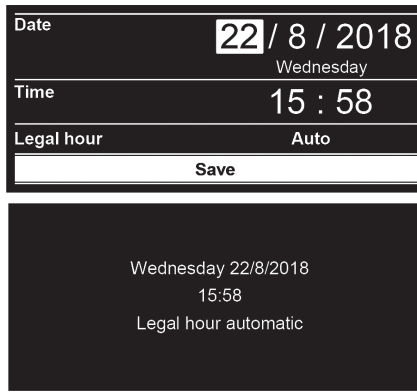

Note: The control unit has a 'sleep mode' when within a certain time no keys has been touched. Re-activating is done touching a random key.

The next message in the screen appears.

The settings are saved.

- The screen shows:

Note: Mainboard = control unit  
Flash Memory = display

- Press **OK**. The parameters will be copied to the display and will show:
  - Data Backup
  - OK
  - Device discovery;

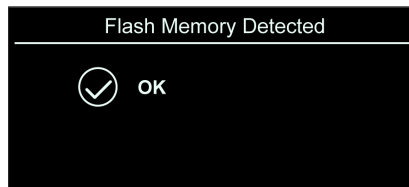
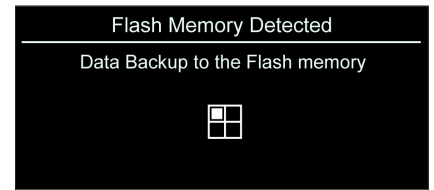
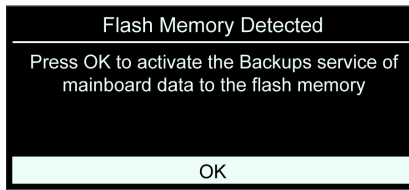

- The boiler will turn into an 'error' mode.
- Press **OK**.

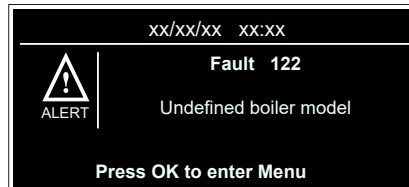

- Parameter 24.0.9 will appear: select the correct boiler type.

Boiler type:  
 0 = Undefined  
 1 = 60 / 65 kW  
 2 = 70 / 75 kW  
 3 = 100 / 105 kW  
 4 = 120 / 125 kW  
 5 = 140 / 150 kW  
 6 = 170 / 180 kW  
 7 = 200 / 210 kW

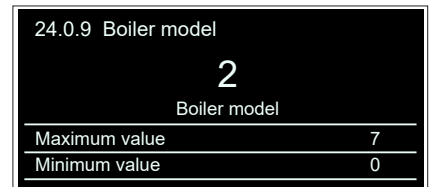
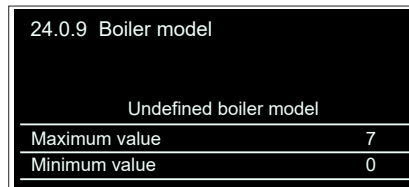

- Press **OK** again
- The screen shows thereafter the automatic air purge program;  
*At standard display: When a clip-in module is present the automatic air purge program starts after about 60 seconds in connection of initializing the possible connected three way valves.*

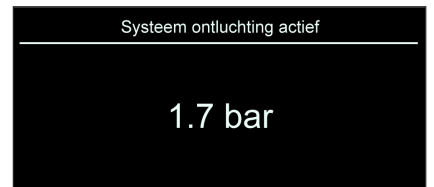

- The screen shows the Standard screen;

**The boiler is now ready to be put in to operation.**

11. Check if the boiler is working properly;
12. Put the cover back on the boiler.
13. Put back the 2 screws.

**After working on the boiler always put back the cover and tighten with the 2 screws.**

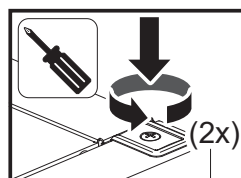

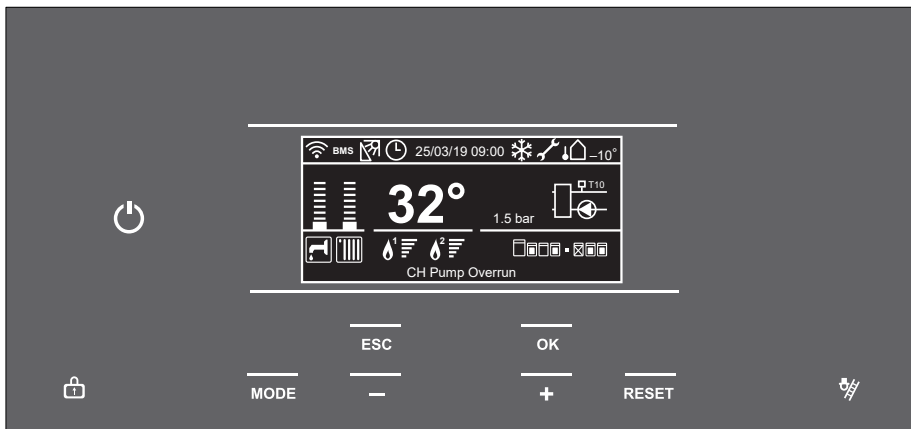

**Beschreibung der Tasten**

- Ein/Aus-Taste
- Bildschirm blockieren/ deblockieren
- MODE** Modus
- ESC** Escape/Zurück/Korrektion
- Wertminderen/nach unten/nach links
- Wertsteigerung/nach oben/ nach rechts
- OK** Bestätigung Selektion
- RESET** Reset
- Schornsteinfegerfunktion

10. Schalten Sie den Strom wieder ein; Wenn ein Heizkessel in Betrieb genommen wird, wird die auf der Abbildung dargestellte Frage angezeigt. Nach dem Drücken von OK wird das nächste Menü angezeigt.

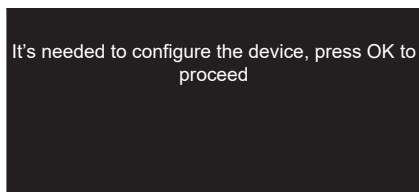

**Einstellung einzelner Heizkessel**

Wenn keine Kaskade vorhanden ist, muss „Single boiler (Einzelner Heizkessel)“ gewählt werden. Das System lädt automatisch alle erforderlichen Parameter für einen einzelnen Heizkessel. Wenn ein Doppelwärmetauscher vorhanden ist, wird dies automatisch eingestellt.

**Kaskadeneinstellung**

Wenn der Heizkessel Teil einer Kaskadenanlage ist, müssen „Master boiler + cascade (Master-Heizkessel + Kaskade)“ gewählt und die Auswahl durch Drücken der OK-Taste bestätigt werden. Der Benutzer wird dann aufgefordert, das Gerät entweder als Master- oder als Slave-Einheit zu konfigurieren und die Adresse einzustellen.

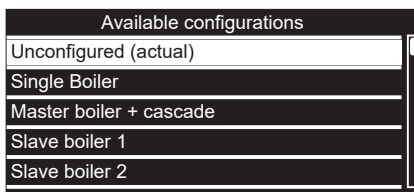

Oder

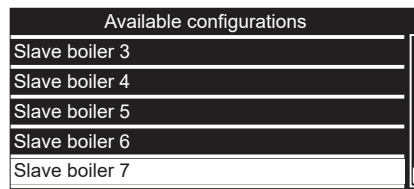
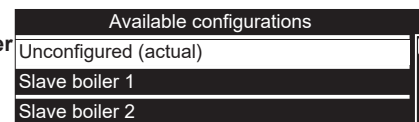

Falls alle Optionen verfügbar sind

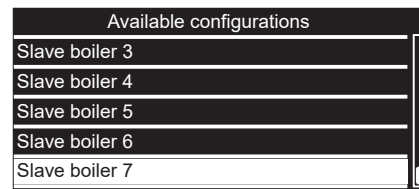

Alternative  
Falls der Master nicht mehr verfügbar ist (bereits in einem anderen Kessel konfiguriert)

- Der Bildschirm zeigt das Aufstartprozedere:
  - Vorrichtungserkennung
  - Initialisierung;

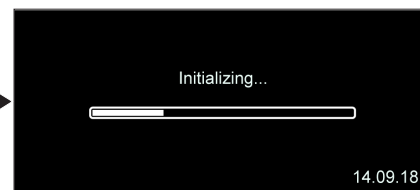

- Die Option **Language (Sprache)** ist markiert.
- Die Taste **OK** drücken.
- Mit „+“ nach unten und mit „-“ nach oben scrollen, um die gewünschte Sprache zu markieren.  
Die Taste **OK** drücken.

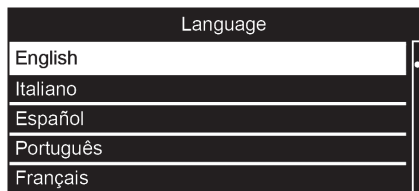

Die Sprache wurde geändert.





- **Time & Date (Datum & Uhrzeit)** wird gezeigt.
- Die Taste **OK** drücken.
- Mit „+“ nach unten und mit „-“ nach oben scrollen, um das gewünschte Feld zu markieren.  
Die Taste **OK** drücken. Das ausgewählte Feld beginnt zu blinken.  
Mit „+“ nach unten und mit „-“ nach oben scrollen, um den richtigen Wert zu markieren.  
Die Taste **OK** drücken.
- Wenn alle Felder korrekt ausgefüllt sind, die Taste **Save (Speichern)** drücken.

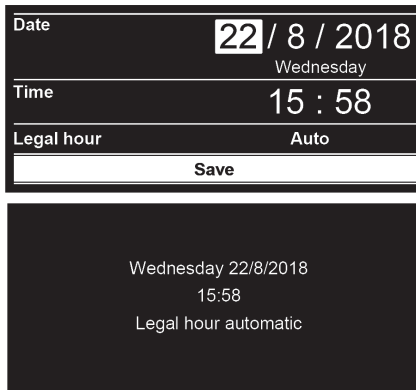

Hinweis: Die Steuereinheit verfügt über einen Schlafmodus, wenn innerhalb einer bestimmten Zeit keine Tasten berührt wurden. Die erneute Aktivierung erfolgt durch Berühren einer zufälligen Taste.

Die Meldung auf dem Bildschirm hierneben wird angezeigt.  
Die Einstellungen wurden übernommen.

- Der Bildschirm zeigt:

Note: Platine = Feuerungsautomat  
Flash-Speicher = Display

- Drücken Sie der **OK**-Taste. Die Parameter werden jetzt kopiert und der Bildschirm zeigt:

- Daten kopieren
- OK
- Vorrichtungserkennung

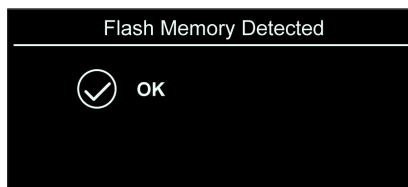

- Der Kessel schaltet in den „Fehler“-Modus.
- Drücken Sie der **OK**-Taste
- Es erscheint der Parameter 24.0.9: Wählen Sie den richtigen Kesseltyp.

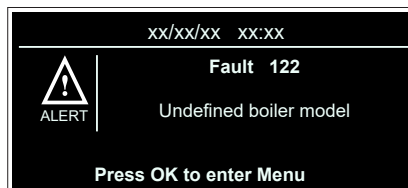

- Kesseltyp:  
0 = undefiniert  
1 = 60 / 65 kW  
2 = 70 / 75 kW  
3 = 100 / 105 kW  
4 = 120 / 125 kW  
5 = 140 / 150 kW  
6 = 170 / 180 kW  
7 = 200 / 210 kW

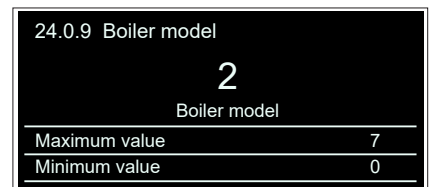
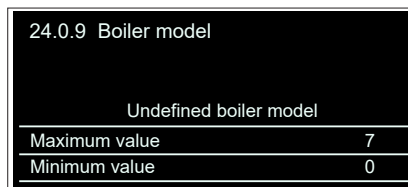

- Drücken Sie wieder der **OK**-Taste
- Der Bildschirm zeigt jetzt: Entlüftung aktiv; *Bei Standardanzeige: Wenn ein Clip-In-Modul vorhanden ist, startet das automatische Entlüftungsprogramm nach ca. 60 Sekunden, um die möglichen angeschlossenen Dreiwegeventile zu initialisieren.*

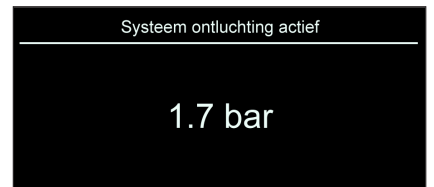

- Der Bildschirm zeigt Standard Anzeige;

**Der Kessel kann jetzt wieder in Betrieb genommen werden.**

11. Kontrollieren Sie, ob der Kessel fehlerfrei arbeitet;
12. Montieren Sie die Haube.
13. Drehen Sie die 2 Schrauben zurück in die Haube.

**Nach Abschluss der Arbeiten am Kessel immer die Haube montieren und mit den Schrauben befestigen.**

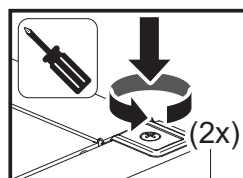

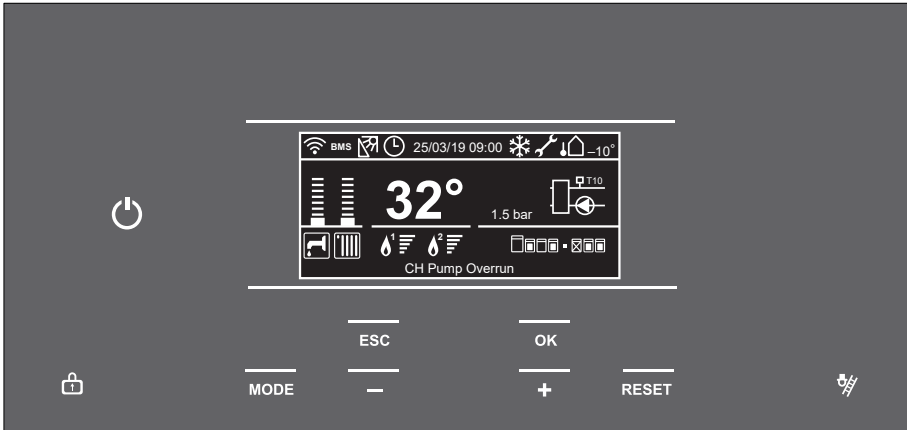

**Description des touches**

- Touche marche / arrêt
- Verrouillage / déverrouillage de l'écran
- MODE** Modus
- ESC** Escape / Back / Correction
- Diminution de la valeur / bas / gauche
- Augmentation de la valeur / haut / droite
- OK** Sélection de confirmation
- RESET** Réinitialiser
- Fonction ramonneur

7. Branchez la tension d'alimentation ;  
Lors de l'activation de la chaudière, une question apparaît comme sur l'image.  
Après avoir appuyé sur OK, le menu suivant s'affiche.

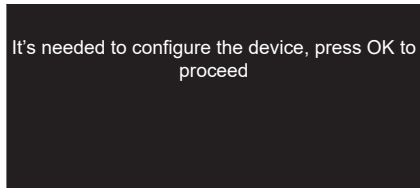

**Réglage d'une chaudière simple**

En l'absence de cascade, sélectionnez « Single boiler » (Chaudière simple). Le système chargera automatiquement tous les paramètres nécessaires pour une chaudière simple ; s'il s'agit d'un moteur double, le moteur sera automatiquement réglé.

**Réglage de la cascade**

Si la chaudière fait partie d'une installation en cascade, sélectionnez « Master boiler + cascade » (Chaudière principale + cascade) et confirmez la sélection en appuyant sur le bouton OK. Vous serez alors invité à configurer l'appareil en tant qu'unité maître ou esclave et à configurer l'adresse.

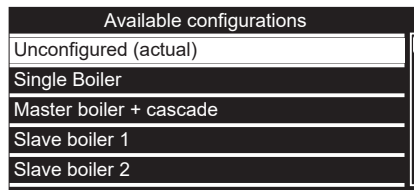

OU

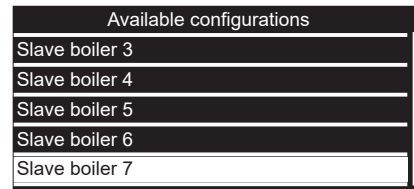
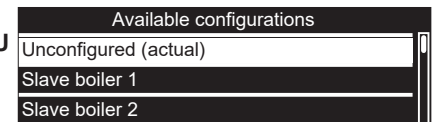

Si toutes les options sont disponibles

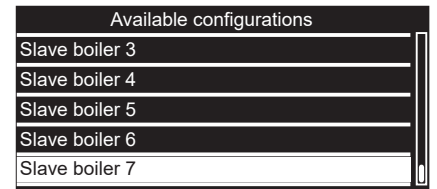

Alternative

Dans le cas où Master n'est plus disponible (déjà configuré dans une autre chaudière)

- L'écran affiche la procédure de démarrage :
  - Reconnaissance périphérique(s)
  - Initialisation ;

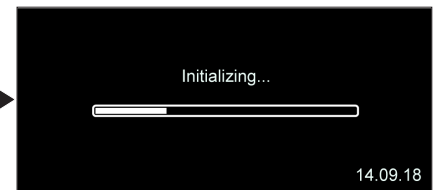

- L'option **Language** (Langue) est en surbrillance. Appuyez sur **OK**.

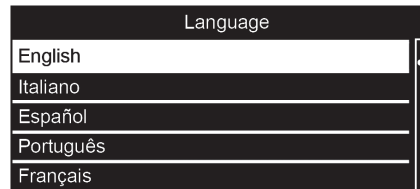

- Utilisez le bouton « + » pour descendre et « - » pour monter et mettre en surbrillance la langue souhaitée. Appuyez sur **OK**.



La langue est maintenant modifiée.

- **Time & Date** (Heure & Date) surbrillance.
  - Appuyez sur **OK**.
  - Utilisez le bouton « + » pour descendre et « - » pour monter et mettre en surbrillance le champ souhaité.
- Appuyez sur **OK**. Le champ correspondant commence à clignoter.
- Utilisez le bouton « + » pour descendre et « - » pour monter et mettre en surbrillance la langue souhaitée.
- Appuyez sur **OK**.
- Après avoir rempli correctement tous les champs, appuyez sur **Save** (Enregistrer).

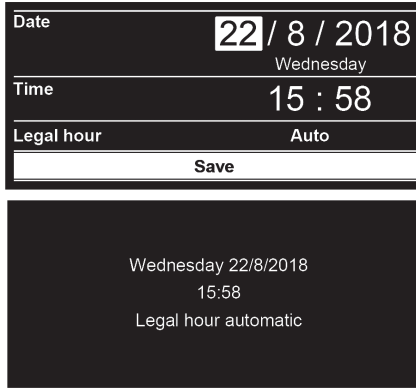

Remarque : L'unité de contrôle a un «mode veille» lorsque dans un certain temps aucune touche n'a été touchée. La réactivation se fait en touchant une touche aléatoire.

Le message apparaît dans l'écran.  
Les réglages sont enregistrés.

- L'écran indique :

Remarque: carte principale = unité de contrôle  
Mémoire Flash = l'affichage

- Appuyez sur **OK**. Les paramètres sont copiés et l'affichage indique tour à tour :
  - Data Copy
  - OK
  - Reconnaissance périphérique(s) ;

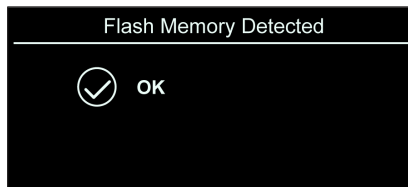
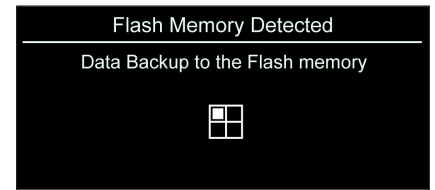
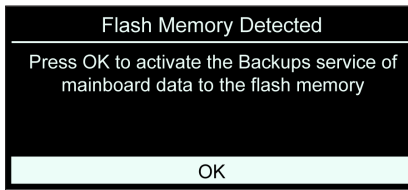

- L'appareil passera en mode « erreur ».

- Appuyez sur **OK**.

- Le paramètre 24.0.9 apparaît : sélectionnez le type de chaudière correct.

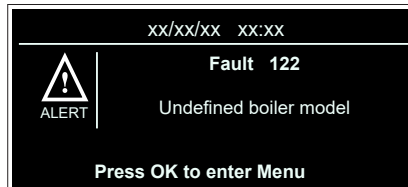

Modèle de chaudière :

- 0 = indéfini
- 1 = 60 / 65 kW
- 2 = 70 / 75 kW
- 3 = 100 / 105 kW
- 4 = 120 / 125 kW
- 5 = 140 / 150 kW
- 6 = 170 / 180 kW
- 7 = 200 / 210 kW

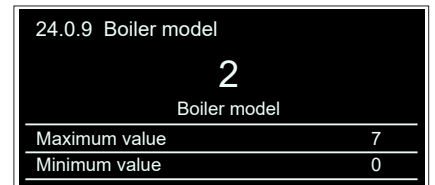
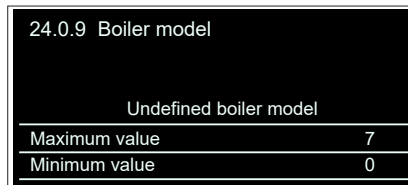

- Appuyez à nouveau sur **OK**



- L'écran affiche le programme de purge automatique ;  
À l'affichage standard: Lorsqu'un module clip-in est présent, le programme de purge d'air automatique démarre après environ 60 secondes en relation avec l'initialisation des éventuelles vannes à trois voies connectées.

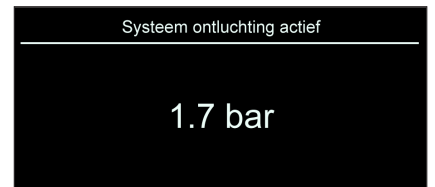

- L'écran indique l'Affichage standard.

**La chaudière est maintenant prête à fonctionner.**

11. Vérifiez si l'appareil fonctionne correctement ;
12. Mettez l'habillage en place ;
13. Revissez les 2 vis de verrouillage.

**Après des travaux (d'entretien) remontez toujours l'habillage et verrouillez-le à l'aide de vis.**

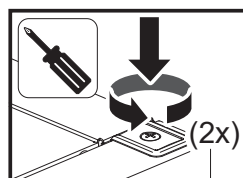

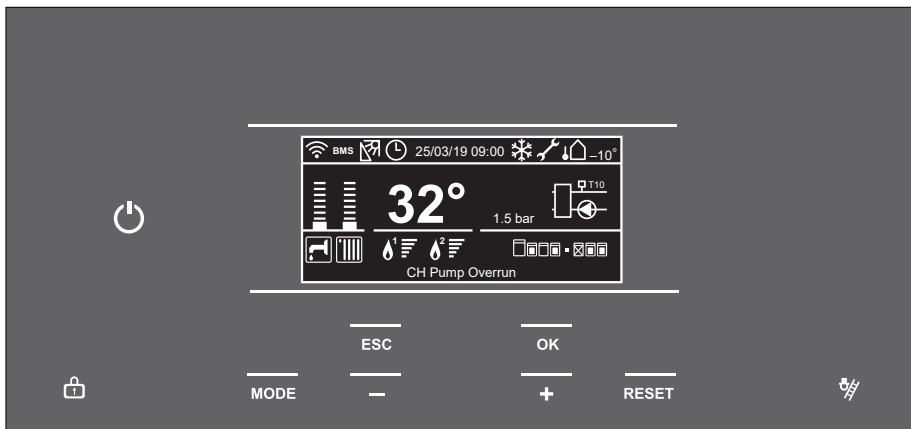

**Descrizione delle chiavi**

- Tasto di accensione / spegnimento
- Blocca / sblocca lo schermo
- MODE** Modus
- ESC** Esc / Indietro / Correzione
- Diminuisci valore / giù / sinistra
- +** Aumento di valore / su / destra
- OK** Selezione di conferma
- RESET** Ripristina
- Funzione spazzacamino

7. Inserire l'alimentazione elettrica;  
All'attivazione della caldaia viene visualizzata una domanda, come riportato nella figura. Dopo aver premuto OK viene visualizzato il menu seguente.

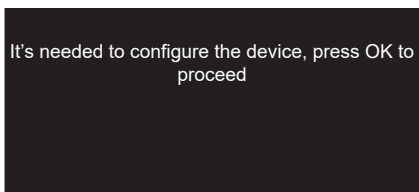

**Configurazione di una caldaia singola**  
Se il sistema non è in cascata, selezionare "Single boiler" (Caldaia singola). Il sistema caricherà automaticamente tutti i parametri necessari per una caldaia singola; se si tratta di un'apparecchiatura a doppio bruciatore, il bruciatore verrà configurato automaticamente.

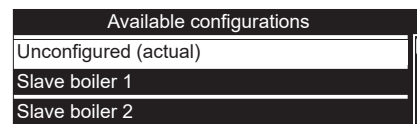
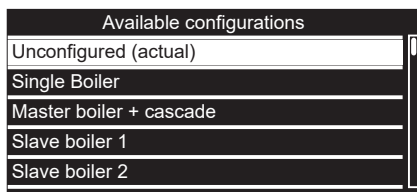

**Configurazione in cascata**  
Se la caldaia fa parte di un impianto in selezione "Master boiler + cascade" (Caldaia master + cascata) e confermare la selezione premere il pulsante OK. Verrà quindi richiesto di configurare l'apparecchiatura come unità master o slave e di configurarne l'indirizzo.

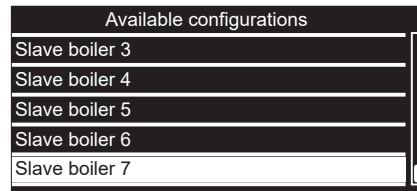
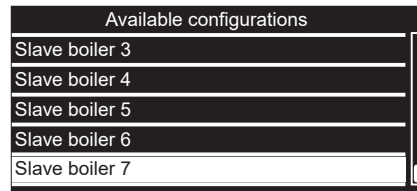

Nel caso siano disponibili tutte le opzioni

Alternativa  
Nel caso in cui il Master non sia più disponibile (già configurato in un'altra caldaia)

- Lo schermo mostra la procedura di start-up:
  - Rilevamento dispositivi
  - Inizializzazione in corso;

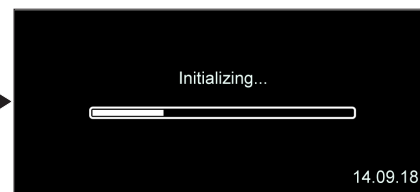

- L'opzione **Language** (Lingua) appare selezionata. Premere **OK**.
- Usare **“+”** per spostarsi verso il basso e **“-”** per spostarsi verso il basso e selezionare la lingua desiderata. Premere **OK**.

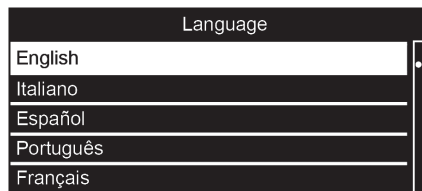

Ora la lingua è stata modificata.



- Viene visualizzato **Time & Date** (Data e ora).
- Premere **OK**.
- Usare **“+”** per spostarsi verso il basso e **“-”** per spostarsi verso il basso e selezionare il campo desiderato.  
Premere **OK**. Il campo in questione inizia a lampeggiare.  
Usare **“+”** per spostarsi verso il basso e **“-”** per spostarsi verso il basso e selezionare il valore corretto.  
Premere **OK**.  
Dopo aver correttamente compilato tutti i campi, premere **Save** (Salva)

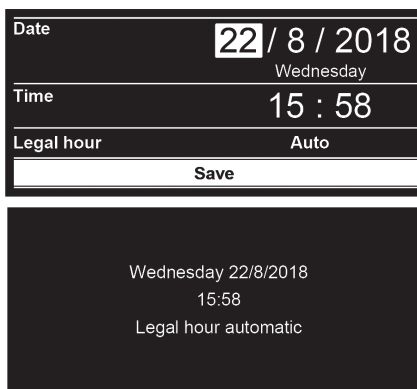

Nota: L'unità di controllo dispone di una "modalità sleep" quando in un certo tempo non è stato toccato alcun tasto. La riattivazione viene eseguita toccando un tasto casuale.

Il messaggio compare del display.  
Le impostazioni sono salvate.

- Lo schermo mostra:

Nota: scheda madre = unità di controllo  
Memoria flash = display

- Premere il pulsante **OK**. I parametri vengono ora copiati e lo schermo mostra:
  - Backup dei dati
  - OK
  - Riconoscimento dispositivo;

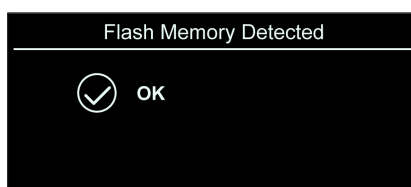
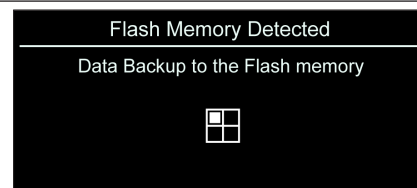

- La caldaia passerà in modalità "errore".

- Premere **OK**

- Apparirà il parametro 24.0.9: selezionare il tipo di caldaia corretto.

Modello di caldaia:

- 0 = Non definito
- 1 = 60 / 65 kW
- 2 = 70 / 75 kW
- 3 = 100 / 105 kW
- 4 = 120 / 125 kW
- 5 = 140 / 150 kW
- 6 = 170 / 180 kW
- 7 = 200 / 210 kW

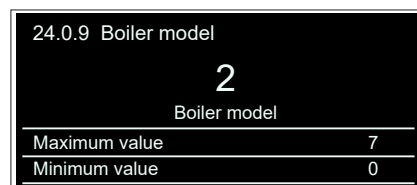
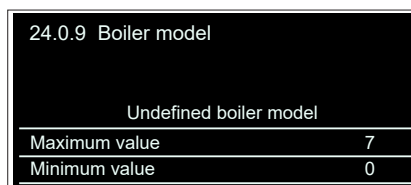
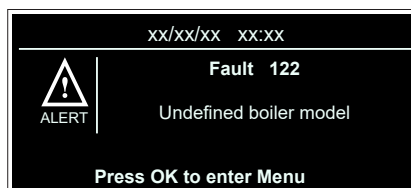

- Premere nuovamente OK
- La schermata successiva visualizza la fase di spurgo dell'aria;  
*Sul display standard: quando è presente un modulo clip-in, il programma di spurgo aria automatico si avvia dopo circa 60 secondi in connessione con l'inizializzazione di eventuali valvole a tre vie collegate.*

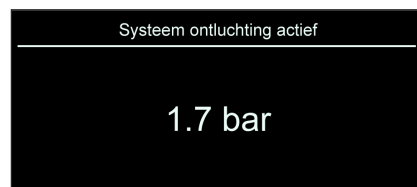
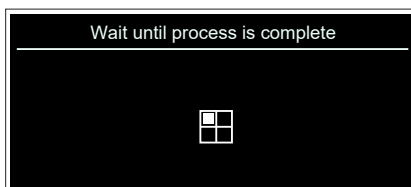

- Lo schermo mostra Schermata standard;

**La caldaia è ora pronta per essere messa in funzione.**

- Controllare che la caldaia funzioni regolarmente;
- Riposizionare la copertura sulla caldaia;
- Rimontare le 2 viti.

**Dopo aver lavorato sulla caldaia, rimettere sempre in posizione la copertura e fissarlo serrando le 2 viti.**

