

39354SH1
18801SH1

Pure Freude
an Wasser

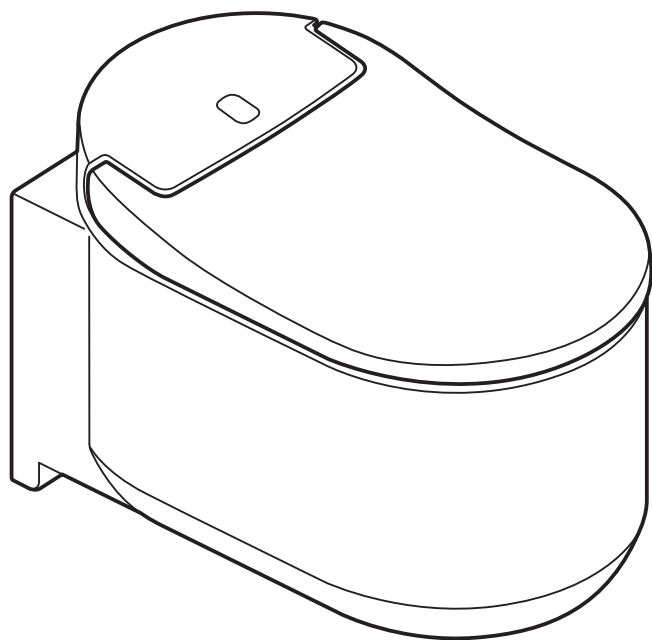

KURZANLEITUNG	D1
QUICK START GUIDE	GB11
GUIDE D'UTILISATION RAPIDE	F21
GUÍA DE INICIO RÁPIDO	E31
GUIDA RAPIDA	I41
SNELSTARTGIDS	NL51
SNABBSTARTGUIDE	S61
HURTIG START-VEJLEDNING	DK71
HURTIGSTARTVEILEDNING	N81
PIKA-ALOITUSOPAS	FIN91
SKRÓCONA INSTRUKCJA OBSŁUGI	PL	..101
دليل البدء السريع	UAE	..120
ΟΔΗΓΟΣ ΓΡΗΓΟΡΗΣ ΕΝΑΡΞΗΣ	GR	..121
STRUČNÁ PŘÍRUČKA	CZ	..131
RÖVID ÚTMUTATÓ	H	..141
GUIA DE INÍCIO RÁPIDO	P	..151
HIZLI BAŞLATMA KILAVUZU	TR	..161
STRUČNÝ NÁVOD NA OBSLUHU	SK	..171
VODNIK ZA HITER ZAČETEK	SLO	..181
KRATKI PRIRUČNIK ZA UPORABU	HR	..191
РЪКОВОДСТВО ЗА БЪРЗ СТАРТ	BG	..201
KIIRJUHEND	EST	..211
ĀTRĀS UZSĀKŠANAS INSTRUKCIJA	LV	..221
GLAUSTASIS NAUDOJIMO PRADŽIOS VADOVAS	LT	..231
GHID DE ÎNȚIERE RAPID	RO	..241
快速入门指南	CN	..251
КОРОТКЕ КЕРІВНИЦТВО	UA	..261
КРАТКОЕ РУКОВОДСТВО ПО НАЧАЛУ РАБОТЫ	RUS	..271

WICHTIG! VOR GEBRAUCH SORGFÄLTIG LESEN UND FÜR SPÄTERES NACHSCHLAGEN AUFBEWAHREN.

System – und Funktionsbeschreibung:

Grundsätzlich unterscheidet sich ein Dusch-WC nicht von einer herkömmlichen Toilette. Sie verrichten Ihr Geschäft genau so, wie Sie es immer tun. Der Unterschied besteht darin, was Sie danach tun. Grohe Sensia Arena reinigt Sie sanft und gründlich mit Wasser, während Sie den Po beim herkömmlichen WC mit WC-Papier reinigen. Die Reinigung mit Wasser ist gründlicher und schonender für die Haut. Während Sie sitzen, reinigt Sie per Knopfdruck ein körperwarmer Wasserstrahl in der für Sie angenehmen Intensität. Zusatzfunktionen, eine Fernbedienung und ein komfortables Sitzen, vervollkommen das Duschprinzip. Die Bedienung ist spielend einfach. Sie betätigen entweder die an der Seite der Toilette angebrachten und gut zu erkennenden Bedientasten oder benutzen die mitgelieferte Fernbedienung.

Bestimmungsgemäße Verwendung:

Das Grohe Dusch-WC ist ein WC, das der komfortablen Reinigung des Anal- bzw. vaginalen Bereiches nach dem Toilettengang dient.

Das Gerät entspricht den vorgeschriebenen Sicherheitsbestimmungen. Ein unsachgemäßer Gebrauch kann jedoch zu Schäden an Personen und Sachen führen.

– Verwenden Sie das Gerät ausschließlich im Haushalt und in haushaltsähnlichen Aufstellumgebungen.

Wichtig: Die Aufstellumgebung muss stets frostsicher sein.

– Der wasserseitige Anschluss des Gerätes darf nur an das Kaltwasser der Trinkwasseranlage erfolgen und muss gegen Rückfluss gesichert sein.

– Verwenden Sie das Gerät nur im fertig installierten und geprüften Zustand, damit die sichere Funktion gewährleistet ist.

Jede andere Verwendung ist unzulässig und gilt als nicht bestimmungsgemäß.

Grohe übernimmt keine Haftung für die Folgen aus nicht bestimmungsgemäßer Verwendung.

Personen, die aufgrund ihrer physischen, sensorischen oder geistigen Fähigkeiten oder ihrer Unerfahrenheit oder Unkenntnis nicht in der Lage sind, das Gerät sicher zu bedienen, müssen bei der Bedienung beaufsichtigt werden.

Diese Personen dürfen das Gerät nur ohne Aufsicht bedienen, wenn ihnen dieses so erklärt wurde, dass sie es sicher bedienen können.

Sie müssen mögliche Gefahren einer falschen Bedienung erkennen und verstehen können.

BEDIENUNGSANLEITUNG (weitere Details und Anleitungen über das Smartphone abrufen)

<http://www.grohe.com>



Sicherheitshinweise

Lesen Sie die Bedienungsanleitung aufmerksam durch, bevor Sie das Gerät in Betrieb nehmen. Sie enthält wichtige Hinweise für den Einbau, die Sicherheit, den Gebrauch und die Wartung. Dadurch schützen Sie sich und vermeiden Schäden am Gerät.

Halten Sie bei Verwendung des Produkts - insbesondere bei Anwesenheit von Kindern - stets die folgenden Sicherheitshinweise ein. Grohe kann nicht für Schäden verantwortlich gemacht werden, die infolge von Nichtbeachtung dieser Hinweise verursacht werden. Um auf die unterschiedliche Schweregrade hinzuweisen werden folgende Begriffe verwendet:

GEFAHR

Weist auf eine unmittelbar gefährliche Situation hin, die zum Tod oder schweren Verletzungen führen kann, wenn sie nicht vermieden wird.

WARNUNG

Weist auf eine mögliche gefährliche Situation hin, die zum Tod oder schweren Verletzungen führen kann, wenn sie nicht vermieden wird.

VORSICHT

Weist auf eine mögliche gefährliche Situation hin, die zu leichten oder mittelschweren Verletzungen und/oder Beschädigungen am Produkt und/oder anderen Sachen und anderem Eigentum führen kann, wenn sie nicht vermieden wird.

GEFAHR

Risiko eines elektrischen Schlags (Lebensgefahr!):



Die bauseitige Elektroinstallation sowie der Anschluss des Gerätes an das Elektrizitätsnetz darf nur von einer autorisierten und qualifizierten Elektrofachkraft durchgeführt werden, die die landesüblichen Vorschriften und die Zusatzvorschriften der örtlichen Energieversorgungsunternehmen genau kennt und sorgfältig einhält. Durch unsachgemäße Installations- und Wartungsarbeiten oder Reparaturen können erhebliche Gefahren für den Benutzer entstehen, für die Grohe nicht haftet.

! Die elektrische Sicherheit des Gerätes ist nur dann gewährleistet, wenn es an ein vorschriftsmäßig installiertes Schutzleitersystem angeschlossen wird. Diese grundlegende Sicherheitsvoraussetzung muss vorhanden sein. Lassen Sie im Zweifelsfall die Elektroinstallation durch eine Elektrofachkraft prüfen. Die Anschlussdaten (Frequenz und Spannung) auf dem Typenschild des Gerätes müssen unbedingt mit denen des Elektronetzes übereinstimmen, damit keine Schäden am Gerät auftreten.

! Der Anschluss an eine Steckdose (nach VDE 0701) ist zu empfehlen, da er die Trennung von der Stromversorgung bei der Wartung erleichtert. Falls für den Benutzer die Steckdose nicht mehr zugänglich oder ein Festanschluss vorgesehen ist, muss installationsseitig eine Trennvorrichtung für jeden Pol vorhanden sein. Als Trennvorrichtung gelten Schalter mit einer Kontaktöffnung von mindestens 3 mm. Dazu gehören LS-Schalter, Sicherungen und Schütze (EN 60 335).

! In Bädern müssen unbedingt die jeweiligen Schutzbereiche berücksichtigt werden. Ist der Elektroanschluss nur innerhalb des Schutzbereiches 2 möglich, kann die Elektroversorgung eines Dusch-WC direkt über eine Verbindungs- und Anschlussdose IPX4 als fester Anschluss erfolgen.



⊘ Nicht nach dem Baden oder Duschen verwenden.

⊘ Schütten Sie kein Wasser oder Reinigungsmittel in oder auf den WC-Sitz oder die Fernbedienung. Dies kann zu einem elektrischen Schlag oder Brand führen.

! WARNUNG

Risiko von Verbrennungen, Stromschlägen, Bränden und/oder Verletzungen:

! Bei Geräten, die ohne Anschlussleitung ausgeliefert werden, oder beim Austausch einer beschädigten Anschlussleitung muss eine spezielle Anschlussleitung von einem autorisierten Fachhändler erworben werden. Für sämtliche Installations- und Wartungsarbeiten sowie Reparaturen muss das Gerät von der Spannungsversorgung getrennt werden.

Dies gilt im Übrigen auch für den Fall, dass Sie eine Beschädigung der Netzanschlussleitung oder des Produktes feststellen.

Stellen Sie dies sicher, indem Sie

- die Sicherungen (LS-Schalter) der Elektroinstallation ausschalten oder
- die Schraubsicherungen der Elektroinstallation vollständig herausschrauben und entnehmen oder
- den Netzstecker (soweit vorhanden) aus der Steckdose ziehen.

Ziehen Sie dabei nicht an der Netzanschlussleitung, sondern am Netzstecker (soweit vorhanden).

! Vor jeder Benutzung des Dusch-WC die Temperatureinstellung von Wasser und Trocknungsluft prüfen. Stellen Sie die Trockentemperatur auf die kleinste Stufe, wenn Sie die Funktion länger verwenden. Es besteht die Gefahr von Verbrennungen, wenn diese Funktion über einen längeren Zeitraum mit einer hohen Temperatureinstellung verwendet wird. Dies gilt im Besonderen für folgende Personengruppen: Kinder, ältere Personen, Kranke, Personen mit sensibler Haut und thermoregulatorischer Dysfunktion, alkoholisierte und übermüdete Personen.

⊘ Nicht im Freien verwenden oder in Bereichen mit starken Vibrationen, in denen Aerosolspray oder konzentrierter Sauerstoff verwendet wird. Unter diesen Bedingungen können Störungen auftreten, oder der Glanz geht verloren.

D

 Achten Sie darauf, dass keine Gegenstände oder Fremdkörper die Öffnungen (Luftöffnungen, Schläuche usw.) blockieren. Entfernen Sie diese unverzüglich um mögliche Gefährdungen und Schäden zu verhindern.

 Beachten Sie die folgenden Hinweise, wenn Sie Batterien verwenden.

- Achten Sie beim Einlegen der Batterien auf die richtige Polarität (+ / -).
- Entfernen Sie die Batterien aus der Fernbedienung, wenn Sie die Toilette längere Zeit nicht nutzen.
- Verbrauchte Batterien nicht in der Fernbedienung belassen da diese korrodieren und dadurch gesundheitliche Schäden anrichten oder die Fernbedienung beschädigen können.
- Batterien gehören nicht in den Hausmüll! Entsorgen Sie die Batterien entsprechend den örtlichen Vorschriften. Auslaufende Batterien können Brände verursachen.
- Halten Sie Batterien fern von Kindern. Batterien sind kein Spielzeug. Bei Verschlucken einer Batterie umgehend einen Arzt konsultieren.
- Wenn aus der Batterie austretende Flüssigkeit mit Ihrer Haut in Kontakt kommt, spülen Sie die Stelle mit reichlich Wasser.
- Wenn auslaufende Flüssigkeit in die Augen gelangt, spülen Sie die Augen umgehend mit sauberem Wasser, ohne sie zu reiben. Die Flüssigkeit kann zur Erblindung führen. Konsultieren Sie Ihren Arzt.

 Achten Sie beim Umgang mit Batterien auf Folgendes:

- Batterien nicht achtlos mit anderen Metallgegenständen (Halsketten, Haarklammern usw.) gemeinsam aufbewahren.
- Bitte keine alten und neuen Batterien mischen, sondern beide Batterien gleichzeitig auswechseln, da sich diese sonst gegenseitig entladen. Verwenden Sie nur Batterien gleichen Typs.

– Batterien nicht wiederaufladen, nicht kurzschließen, nicht gewaltsam öffnen oder beschädigen und nicht mit Feuer, Wasser oder hohen Temperaturen in Kontakt bringen. Batterien können sonst explodieren, auslaufen und dadurch Schäden verursachen.

 Das Dusch-WC niemals selbst öffnen oder reparieren. Keine Veränderungen oder Zusatzinstallationen vornehmen. Das Dusch-WC enthält stromführende Teile. Nach dem Öffnen besteht Lebensgefahr! Reparaturen dürfen nur mit Originalersatz- und Zubehörteilen durch geschulte und autorisierte Fachkräfte ausgeführt werden. Durch unsachgemäße Installations- und Wartungsarbeiten oder Reparaturen können erhebliche Gefahren für den Benutzer entstehen.

 Verwenden Sie das Produkt nicht in der Nähe von elektronischen und medizinischen Geräten mit geringer Sendeleistung. Es besteht die Gefahr, dass eine elektrische Fehlfunktion Unfälle verursacht.

 Wenn aus dem WC-Sitz oder der Wasserzufuhr Wasser austritt, trennen Sie das Dusch-WC von der Stromversorgung und schließen Sie das Wasserabsperrventil. Es besteht die Gefahr eines elektrischen Schlags, Brands oder einer Überschwemmung.

 Bei Hinweisen auf Beschädigungen das Dusch-WC unverzüglich von der Stromversorgung trennen und Kontakt mit dem Grohe-Kundendienst aufnehmen.

 In Regionen mit einer Karbonathärte über 18° dH (KH) muss ein Filtersystem mit Wasserenthärter verwendet werden. Die Karbonathärte kann bei Ihrem zuständigen Wasserversorger erfragt werden.

 Um eine lange Nutzungsdauer zu gewährleisten:

- Bitte führen Sie alle 3 Jahre eine Entkalkung durch (Bitte erwerben Sie das separat erhältliche Entkalkungsset. Die Produktnummer lautet 46978001).

– Bitte ersetzen Sie alle 3 Jahre die Duscharmaturen. (Die Düsen sind im Entkalkungsset enthalten. Bitte erwerben Sie das separat erhältliche Entkalkungsset. Die Produktnummer lautet 46978001).

 Halten Sie die Anschlussleitung von erwärmten Oberflächen (z. B. Flächenheizkörpern) fern.



 Dieses Produkt darf nicht von Kindern unter 8 Jahren, Personen mit physischen und/oder psychischen Behinderungen oder Personen mit mangelnden Erfahrungen und Kenntnissen verwendet werden, wenn diese nicht unter entsprechender Aufsicht einer Person stehen, die für die Sicherheit und richtige Anwendung zur Vermeidung möglicher Gefahren verantwortlich ist.

 Dieses Produkt darf nicht von Kindern als Spielzeug verwendet werden.

 Dieses Produkt darf nicht von unbeaufsichtigten Kindern gereinigt oder gewartet werden.



VORSICHT

Risiko von leichten Verletzungen und Sachbeschädigungen:

 Verwenden Sie ein neutrales Reinigungsmittel, um die Kunststoffteile zu schonen.  Die Kunststoffteile können beschädigt werden und einen Stromschlag, Brand und/oder Verletzungen verursachen.

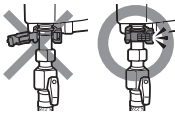

 Zur Reinigung der keramischen Teile dürfen keine chlor- oder säurehaltigen Reinigungsmittel oder Desinfektionsmittel verwendet werden. Diese können aufgrund verdampfender Gase Fehlfunktionen und Schäden verursachen.

 Stellen Sie sicher, dass der Klemmring fest am Wasserzulaufschlauch sitzt. Es besteht die Gefahr, dass Wasser austritt, wenn der Schlauch aus dem unbefestigten Clip rutscht. 

 Stellen Sie sich nicht auf den Deckel des WC-Sitzes. Es besteht Verletzungsgefahr und das Risiko von Schäden am Gerät. 

 Halten Sie Feuerquellen (z. B. Zigaretten) vom Produkt fern. Es besteht Brandgefahr.

 Falls Sie Risse an der WC-Keramik oder der Technikeinheit (WC-Sitz) erkennen, berühren Sie diesen Bereich nicht. Es besteht Verletzungsgefahr. Lassen Sie die defekten Teile schnellstmöglich durch einen Fachmann austauschen.

 Lehnen Sie sich während der Benutzung nicht gegen den Deckel des WC-Sitzes. Es besteht Verletzungsgefahr und das Risiko von Schäden am Gerät. 

 Kontrollieren Sie das Gerät regelmäßig auf sichtbare Schäden. Beschädigungen am Gerät können Ihre Sicherheit gefährden. Nehmen Sie niemals ein beschädigtes Gerät in Betrieb.

 Achten Sie darauf, dass Kinder, ältere Personen oder Personen mit eingeschränkter Mobilität bei Benutzung des Produkts nicht herunterfallen. Es besteht Verletzungsgefahr und das Risiko von Schäden am Gerät.

 Die bauseitige Elektroinstallation sowie der Anschluss des Gerätes an das Elektonetz darf nur von einer autorisierten und qualifizierten Elektrofachkraft durchgeführt werden, die die landesüblichen Vorschriften und die Zusatzvorschriften der örtlichen Energieversorgungsunternehmen genau kennt und sorgfältig einhält. Durch unsachgemäße Installations- und Wartungsarbeiten oder Reparaturen können erhebliche Gefahren für den Benutzer entstehen, für die Grohe nicht haftet.

 Verwenden Sie aus Sicherheitsgründen keine Verlängerungskabel oder Mehrfachsteckdosen für den elektrischen Anschluss (Brandgefahr durch Überhitzung).

D



Bei Anschlussänderung oder Austausch der Anschlussleitung aufgrund einer Beschädigung muss der Leitungstyp H 03 VV-F mit einem geeigneten Querschnitt verwendet werden. Maximaler Anschlusswert: siehe Typenschild.
Aus Sicherheitsgründen darf der Austausch nur von einer qualifizierten Fachkraft oder vom Kundendienst vorgenommen werden.

Benutzungshinweise

Setzen Sie die Toilette keiner direkten Sonneneinstrahlung aus. Dies kann zu Verfärbungen der Kunststoffteile führen. Direkte Sonneneinstrahlung kann weiterhin dazu führen, dass die Fernbedienung und der Erkennungssensor nicht korrekt funktionieren.



Öffnen oder schließen Sie den WC-Sitz oder Deckel nicht ruckartig. Dies kann Störungen an der automatischen Öffnen-/Schließfunktion, Risse oder Kriechströme verursachen.



Schütten Sie kein Wasser oder Reinigungsmittel auf die Fernbedienung. Dies kann zu Fehlfunktionen führen.



Benutzen Sie kein elektrisches Heizgerät in der Nähe der Toilette. Es kann zu Verfärbungen des Kunststoffs oder zu Fehlfunktionen führen.



Verwenden Sie ausschließlich Toilettenpapier. Lassen Sie keine Fremdstoffe in die Schüssel fallen, da diese das Ablaufrohr verstopfen könnten. Entfernen Sie diese vor dem Spülen.



Sollte die Toilette verstopft sein, verwenden Sie zur Beseitigung der Verstopfung eine Saugglocke. Spülen Sie die Toilette nicht und füllen Sie kein Wasser anderweitig (z.B. mit einem Eimer) nach, bis die Verstopfung beseitigt ist. Durch überlaufendes Schmutzwasser besteht die Gefahr eines elektrischen Schlags und das Risiko von Schäden am Gerät (elektronische Bauteile im WC-Sitz können beschädigt werden).



Verwenden Sie die Fernbedienung nicht mit nassen Händen. Dies kann zu Fehlfunktionen führen.

Das Gerät darf nicht an nicht stationären Aufstellungsorten (z. B. Schiffen) betrieben werden.

Verwenden Sie zur Reinigung des Gerätes niemals einen Dampfreiniger. Der Dampf eines Dampfreinigers kann an spannungsführende Teile gelangen und einen Kurzschluss verursachen.

Das Dusch-WC darf nicht an Inselwechselrichtern angeschlossen werden, die bei einer autarken Stromversorgung wie z. B. Solarstromversorgung eingesetzt werden. Beim Einschalten des Gerätes kann es sonst durch Spannungsspitzen zu einer Sicherheitsabschaltung kommen. Die Elektronik kann beschädigt werden!

Das Dusch-WC darf ebenfalls nicht in Verbindung mit sogenannten Energiesparsteckern betrieben werden, da hierbei die Energiezufuhr zum Gerät reduziert und das Gerät zu warm werden kann.

Achtung Erstickungsgefahr!
Kinder können sich beim Spielen in Verpackungsmaterial (z. B. Folien) einwickeln oder es sich über den Kopf ziehen und ersticken. Halten Sie Verpackungsmaterial von Kindern fern.

Die erforderlichen Anschlussdaten finden Sie auf dem Typenschild.

Diese Angaben müssen mit denen des Elektronetzes übereinstimmen. Geben Sie bei Rückfragen an den Grohe Service immer Folgendes an:

- Modellbezeichnung,
- Fabrikationsnummer,
- Anschlussdaten (Netzspannung/Frequenz/ maximaler Anschlusswert).

Konformitätserklärung

Die Konformitätserklärung können Sie bei der zuständigen Grohe Vertriebsgesellschaft anfordern.

Änderungenhinweis

Diese Bedienungsanleitung entspricht dem technischen Stand des Geräts zur Zeit der Drucklegung.

Änderungen im Sinne der Weiterentwicklung bleiben vorbehalten.

Verwendung der Fernbedienung

1 Vollspülung *

2 WC-Sitz und Deckel schließen

3 Kurzspülung *

4 WC-Sitz und Deckel öffnen

5 Fön

6 Deckel öffnen (WC-Sitz bleibt unten)

7 Strahl-Intensität einstellen

Passt den Wasserdruck für die Funktionen Anal-Dusche und Lady-Dusche an.

8 Anal-Dusche

Ermöglicht die Anal-Dusche mit starkem Duschstrahl.

9 Position Duscharm einstellen

Stellt die Duscharmposition nach hinten oder vorne ein.

10 Stopp

Beendet die Wasch- und Trockenfunktionen.

11 Wasser-/Föntemperatur einstellen

Stellt die Wassertemperatur für die Funktionen der Anal-Dusche und Lady-Dusche und die Temperatur der Fönluft ein.

12 Lady-Dusche (für Damen)

Bietet vorderseitige Reinigung für Frauen.

13 Power

Schaltet ein und aus.

14 Nach oben

Geht einen Punkt nach oben.

15 Start

Geht zum Startbildschirm.

16 OK

17 Nach unten

Geht einen Punkt nach unten.

18 Zurück

Geht zur vorherigen Seite zurück.

19 Bildschirm

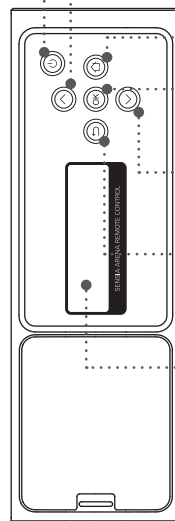
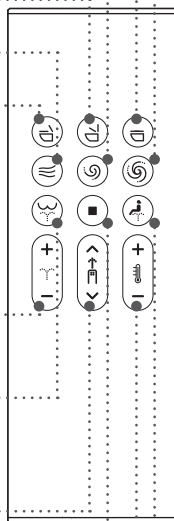

Der Bildschirm stellt sich je nach Verwendung um.



D

* Diese Tasten funktionieren nur, wenn ein GROHE-Spülkasten, der mit dem Installationsset für die automatische Spülung (separat erhältlich) ausgestattet ist, zusammen mit diesem Produkt verwendet wird.

Hinweis

- Bei ausgeschaltetem Strom wird durch längeres Drücken (mehr als 2 Sekunden) der Taste  (Power) auf der Fernbedienung der Bildschirm „Power OFF“ angezeigt.
- Wenn 30 Sekunden lang keine Bedienung erfolgt, schaltet sich der hintere Bildschirm aus und geht in den Standby-Modus über. Wenn Sie das Produkt verwenden, wird der Standby-Modus automatisch verlassen.
- Wenn Sie den hinteren Bildschirm verwenden, werden die vorderen Tasten deaktiviert, um eine Fehlfunktion zu vermeiden.
- Durch zweimaliges Drücken der Taste  (Anal-Dusche) wird der Reinigungsmodus auf „OSZILLIERENDE DUSCHE“ und durch dreimaliges Drücken auf „LEICHT OSZILLIERENDE DUSCHE“ umgeschaltet.
[OSZILLIERENDE DUSCHE]: Die Düse bewegt sich vor und zurück, um einen weiten Bereich zu waschen.
[LEICHT OSZILLIERENDE DUSCHE]: Bewegt die Düse über eine kurze Distanz vor und zurück.
- Durch zweimaliges Drücken der Taste  (Lady-Dusche) wird der Reinigungsmodus auf „OSZILLIERENDE DUSCHE“ und durch dreimaliges Drücken auf „STARK OSZILLIERENDE DUSCHE“ umgeschaltet.
[OSZILLIERENDE DUSCHE]: Die Düse bewegt sich vor und zurück, um einen weiten Bereich zu waschen.
[STARK OSZILLIERENDE DUSCHE]: Wäscht einen größeren Bereich.
- Wenn die Fernbedienung reagiert, blinkt das GROHE-Logo weiß, die Fernbedienung vibriert und der Piepton ertönt von der Toilette.

Bedienung über das iOS / Android -Smartphone

Ersteinrichtung der App „Sensia Arena“

Schalten Sie vor der Einrichtung der App die Bluetooth-Verbindung des Smartphones auf EIN.

- 1 Öffnen Sie die App und bestätigen Sie den Haftungsausschluss.



- 2 Drücken Sie die Tasten (Stopp) und (Minus der Wasser-/Föntemperatureinstellung) gleichzeitig länger als 2 Sekunden.

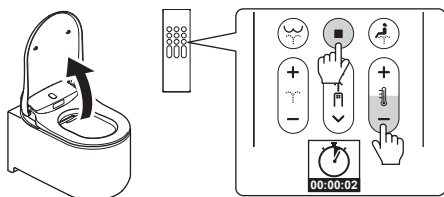

- 3 Verbinden Sie nun die Dusch-WC Einheit und das Smartphone wie unter „Anmeldung“ beschrieben.

Anmeldung

- 1 Tippen Sie auf den Seitenanfang der App.



- 2 Wenn die Meldung [Bluetooth pairing request] angezeigt wird, bestätigen Sie das Gerät [Shower Toilet] und tippen auf [Pair].

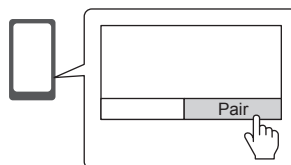

Sobald die Toilettensteuerung den erfolgreichen Abschluss der Anmeldung erkannt hat, wird ein Ton ausgegeben. Nach der Kopplung der Geräte ist eine erneute Durchführung des Anmeldeprozesses nicht mehr erforderlich.

Hinweis

Achten Sie darauf, dass Ihr Smartphone nicht in die Toilette fällt. Wir übernehmen dafür keine Haftung.

Vorsichtsmaßnahmen bei der Verwendung von Bluetooth®

In die Nähe der Dusch-WC-Einheit und der Fernbedienung dürfen keine Geräte gelangen, die Funkwellen aussenden.

Folgende Geräte sollten so weit wie möglich von der Dusch-WC-Einheit und der Fernbedienung fern gehalten werden, um Interferenzen mit Funkwellen und damit verbundene Störungen zu vermeiden.

- Mikrowellen / WLAN-Geräte / Bluetooth®-kompatible Geräte, ausgenommen Smartphones
- Sonstige Geräte, welche Funkwellen im 2,4-GHz-Bereich aussenden (kabellose Telefone, kabellose Audiogeräte, Spielkonsolen, PC-Peripheriegeräte usw.)
- Wenn Sie einen implantierten Kardioverter/Defibrillator (Herzschrittmacher) tragen, muss die Fernbedienung mindestens 22 cm von dem Implantat entfernt gehalten werden.

Die Batterien zur erstmaligen Verwendung einlegen

- 1 Legen Sie 2 AAA-Batterien in die Fernbedienung ein.

- 2 [WILLKOMMEN] wird 2 Sekunden lang angezeigt und das GROHE-Logo blinkt 3-mal in blau.

* Schalten Sie die Toilette ein, wenn [SYSTEM IM STANDBY. BITTE POWER TASTE DRÜCKEN] angezeigt wird. Dies wird angezeigt, wenn die Toilette ausgeschaltet ist.

- 3 [ZUM KOPPELN, DIE FERNBEDIENUNG IN DIE NÄHE DES DUSCH-WCS HALTEN UND OK DRÜCKEN] wird angezeigt. Bringen Sie die Fernbedienung in die Nähe der Toilette und drücken Sie auf „OK“.

- 4 Wenn die Kopplung abgeschlossen ist, wird [ERFOLGREICH!] angezeigt und das GROHE-Logo blinkt 3-mal in blau.

- 5 Drücken Sie eine beliebige Taste, um zum Startbildschirm zurückzukehren.

* Drücken Sie eine beliebige Zurück-Taste, um zum Startbildschirm zurückzukehren. Wenn 30 Sekunden lang keine Zurück-Taste betätigt wird, wird der Zurück-Bildschirm automatisch ausgeschaltet.

Allgemeine Benutzung

BEDIENUNGSANLEITUNG (weitere Details und Anleitungen über das Smartphone abrufen)

<http://www.grohe.com>

D





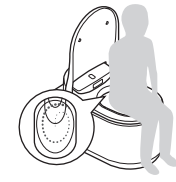

ÖFFNEN DES WC-DECKELS/WC-SITZES

	AUTOMATISCH Der Deckel wird automatisch geöffnet, wenn Sie vor der Toilette stehen.	MANUELL 6  Der Deckel wird durch Drücken auf die Taste  (WC-Sitz schließen und Deckel öffnen) der Fernbedienung geöffnet.
---	---	--

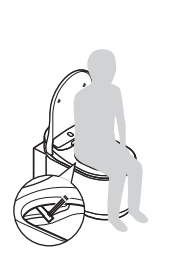

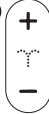

VORSPÜLEN

	Wenn Sie auf dem Sitz sitzen, wird die Schüssel mit etwas Wasser ausgespült, um eine eventuelle Anhaftung von Schmutz zu minimieren. OPTION Diese Funktion ist nur verfügbar, wenn ein GROHE-Spülkasten, der mit dem Installationsset für die automatische Spülung (separat erhältlich) ausgestattet ist, zusammen mit diesem Produkt verwendet wird.
---	--

1 REINIGEN

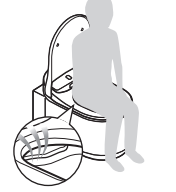
	REINIGEN →	EINSTELLEN →	STOPPEN
	8  Anal-Dusche 12  Lady-Dusche (für Damen)	7  Strahl-Intensität 11  Wassertemperatur	9  Position Duscharm 10  Duschstrahl stoppen



2 TROCKNEN

	TROCKNEN →	EINSTELLEN →	STOPPEN
	5  Fön	11  Föntemperatur	10  Fön anhalten

3 SPÜLEN

	AUTOMATISCH Der Spülvorgang beginnt automatisch nach dem Aufstehen. OPTION Diese Funktion ist nur verfügbar, wenn ein GROHE-Spülkasten, der mit dem Installationsset für die automatische Spülung (separat erhältlich) ausgestattet ist, zusammen mit diesem Produkt verwendet wird.	FERNGESTEUERT 1  Vollspülung 3  Kurzspülung OPTION Diese Tasten funktionieren nur, wenn ein GROHE-Spülkasten, der mit dem Installationsset für die automatische Spülung (separat erhältlich) ausgestattet ist, zusammen mit diesem Produkt verwendet wird.	MANUELL Drücken Sie die Betätigungsplatte an der Wand.  
---	---	--	--

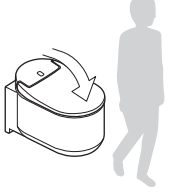
SCHLIESSEN DES WC-DECKELS/WC-SITZES

	AUTOMATISCH Der Deckel wird automatisch geschlossen, wenn Sie sich von der Toilette entfernen.	MANUELL 2  Der WC-Sitz und Deckel wird durch Drücken auf die Taste  (WC-Sitz und Deckel schließen) der Fernbedienung geschlossen.
---	--	--

Einstellungsbildschirm

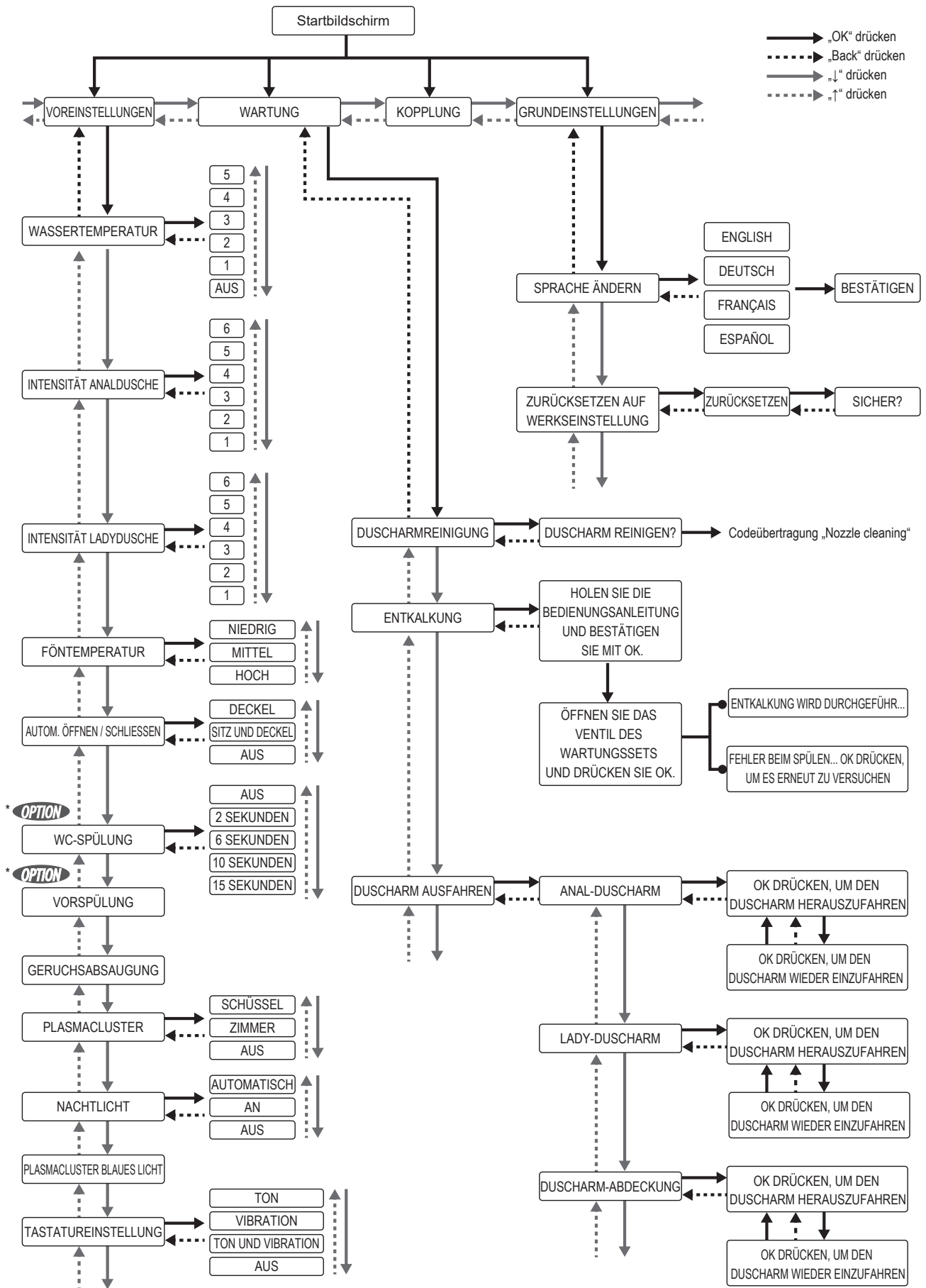

* **OPTION** Diese Funktion ist nur verfügbar, wenn ein GROHE-Spülkasten, der mit dem Installationsset für die automatische Spülung (separat erhältlich) ausgestattet ist, zusammen mit diesem Produkt verwendet wird.

Technische Daten

Modellnummer		39354SH1		
Nennspannung / Netzfrequenz		220–240 V, 50/60 Hz		
Nennleistung		850 W (Umgebungstemperatur 20 °C, Wassertemperatur 15 °C)		
Maximale Leistung		1.300 W (Umgebungstemperatur 20 °C, Wassertemperatur 3 °C)		
Druckbereich Wasserzuleitung	Wasserdruck min.	0,05 MPa (0,5 bar) (Fließdruck)		
	Wasserdruck max.	1,0 MPa (10,0 bar) (hydrostatischer Druck)		
Temperaturbereich Betrieb		0°C–40°C		
Produktabmessungen		B 375 × T 605 × H 84 mm (Dusch-WC-Einheit) B 365 × T 600 × H 375 mm (WC-Becken)		
Produktgewicht		Ca. 40,5 kg (Dusch-WC-Einheit: ca. 5,5 kg, WC-Becken: ca. 35 kg)		
WC- Becken	Vorspül-Wassermenge		1,0 l - 1,5 l	
	Spülwasservolumen		Vollspülung 5 l, Kurzspülung 3 l (Europa) Hoch 4,5 l, gering 3 l (China, Saudi-Arabien)	
	Wasserzuleitungsmethode		Verwendet vorhandene Wasserzuleitung	
	Art des Ablaufs		Wandablauf	
	Spülmethode		Abspülung	
Dusch- WC Einheit	Dusche	Wasserzuleitungsmethode	Verwendet vorhandene Wasserzuleitung	
		Warmwasserzufuhr	Sofortige Warmwasserbereitung	
		Düsen	Motorbetrieben, ausschließlich für Anal-Dusche und Lady-Dusche	
		Düsenöffnungen	Anal-Dusche: \varnothing 1,45 mm × 1 Öffnung, Soft-Dusche: \varnothing 0,9 mm × 4 Öffnungen, Lady-Dusche: \varnothing 0,8 mm × 5 Öffnungen	
		Strahl-Intensität für die Standard-Dusche	0,42–0,47 l/min (6 Stufen einstellbar), wenn der Wasserdruck 0,2 MPa beträgt	
		Strahlstärke für die Lady-Dusche	0,42–0,47 l/min (6 Stufen einstellbar), wenn der Wasserdruck 0,2 MPa beträgt	
		Warmwasser-Temperaturregelung	Aus (Wassertemperatur) - Hoch (Ca. 39 °C), 6 - Stufen einstellbar	
		Wasserheizleistung	1.226 W	
		Sicherungseinrichtungen	Thermosicherungen, Schalter für Hochtemperatursensor, Strömungsschalter	
	Warmluft	Luftmenge	0,3 m ³ /min (niedrig, mittel), 0,39 m ³ /min (hoch)	
		Temperatureinstellung Warmluft	Niedrig (Raumtemperatur) - Hoch (Ca. 55 °C)	
		Warmluftheizleistung	500 W	
		Sicherungseinrichtungen	Thermosicherung (1 Einbauort)	
	Plasmacluster ion (Toilettenschüssel)	Luftmenge	Zuluftrate: 0,04 m ³ /min; Abluftrate: 0,04 m ³ /min	
		System	Methode zur Zersetzung und Beseitigung mithilfe von Plasmacluster-Technologie (Nutzung von Luftzirkulation)	
	Plasmacluster ion (Raum)	Luftmenge	Zuluftrate: 0,04 m ³ /min; Abluftrate: 0,04 m ³ /min	
		System	Chemische Adsorptionsmethode unter Verwendung einer Desodorierungs-Kartusche, Methode zur Zersetzung und Beseitigung mithilfe von Plasmacluster-Technologie	
	Geruchsabsaugung	Geruchsabsaugungsmethode	Chemische Adsorption mit Geruchsfilter	
		Geruchsabsaugungskapazität	Zuluftrate: 0,04 m ³ /min; Abluftrate: 0,04 m ³ /min	
	Fernbedienung	Abmessung	B 56 × T 20 × H 170 mm	
Batterie		AAA-Batterie: 2 Stück		
Übertragungsart		Funk (Bluetooth)		
Netzkabel		Nutzlänge 1,0 m, 220–240 V, direkt über Kabelbuchse angeschlossen		

D

IMPORTANT! READ CAREFULLY BEFORE USE AND KEEP SAFE FOR LATER READING.

System and functional description:

Generally speaking, a shower toilet isn't any different from a conventional toilet. You go about your business much the same as you always do. The difference is found in what you do afterwards. Unlike on a conventional toilet, where you will clean yourself with toilet paper once you are finished, the Grohe Sensia Arena will clean you gently and thoroughly with water. Cleaning yourself with water is more thorough and yet more gentle to your skin.

While you are still seated, a water jet in a comfortable body temperature will clean you with just the right intensity for your comfort at the push of a button. Additional features, a remote control and a comfortable seating position complement this shower approach. Operation is absolutely simple. You simply operate either the conspicuous keys on the side of the toilet or the included remote control.

Proper use:

The Grohe Shower Toilet is a toilet designed to allow convenient cleaning of the anal- and/or vaginal area after visiting the toilet.

The device is compliant with all statutory safety regulations. However, improper use can cause personal harm and property damage.

- only use the device on normal household circumstances or similar.

Important: the installation site must be protected from frost at all times.

- the water intake side of the device must only be connected to the cold water side of the tap water system, and it must be secured against backflow.

- only use the device in a fully installed and inspected condition, in order to ensure safe operation.

Any other form of use is not permitted and considered improper.

Grohe will not accept liability for the consequences of improper use.

Persons unable to properly use the device due to i.e. physical, sensory or mental disabilities or because they are inexperienced or uninformed must be supervised when using the device.

Such persons must only operate the device unsupervised once they have been properly instructed in the safe use.

They must be able to recognize and understand the hazards associated with improper use.

USER MANUAL (for more details, and operations using Smartphone)

<http://www.grohe.com>



Safety Precautions

Read the user manual carefully before operating the device. It contains important information for the installation, safety, the use of the device and its maintenance. It will allow you to protect yourself and to prevent damages to the device.

When using the product - especially in the presence of children - you should always observe the following safety instructions. Grohe cannot be held liable for damages that are the result of disregarding these instructions.

In order to illustrate varying degrees of severity, the following terms are used:

DANGER

Denotes an immediately hazardous situation, which may result in death or severe injury if not prevented.

WARNING

Denotes a potentially hazardous situation, which may result in death or severe injury if not prevented.

CAUTION

Denotes a potentially hazardous situation, that may result in mild to moderate injuries and/or damages to the product and/or other items and property if not prevented.

 **DANGER**



Risk of electric shock (risk of death!):





The on-site electrical installation and connecting the device to the power mains must only be performed by authorized and qualified electricians, who are well versed in the locally applicable regulations and supplemental requirements and know the requirements of the local utility providers extensively. Improper installation and maintenance work or repairs can create substantial hazards to the user, for which Grohe cannot be held liable.

 The electrical safety of the device is only ensured when it is connected to a properly installed ground conductor system. This basic safety requirement must be ensured. When in doubt, have your electrical system checked by a qualified electrician. The power specifications (frequency and voltage) shown on the nameplate of the device must meet the specifications of the mains line at the installation site, in order to prevent damages to the device.

 It is recommended to power the device with a regular wall socket (VDE 0701), as this facilitates easy disconnecting from the power supply in case of service works. If a wall socket is not within reach or if a permanent connection is planned, a proper separation device for each pole is required at the installation site. A separating device within this meaning is a wall switch where the contact terminals are at least 3 mm apart. This includes LS-switches, fuses and contactors (EN 60 335).

 The protective zones must be assured in bathrooms.  If a power supply connection is made in zone 2, then the power supply to the Shower Toilet can be established by a direct connection, using a connector socket IPX4 as permanent connection.

 Do not use after taking a bath or shower.

 Do not pour water or cleaning agents into or onto the toilet seat or the remote control. It could cause electric shock or fires.

WARNING

Risk of burns, electric shock, fires and/or personal injury:

 In devices that are delivered without the connecting power line or when replacing the damaged power line, as special connector line must be purchased from an authorized dealer. The device must be disconnected from the power supply for any and all installation- and maintenance work and for repairs. This also applies in the event that you find damages on the power supply line or on the product itself. Please ensure this by

- setting the fuses (LS switches) of the electrical installation into the off position or
- by completely removing the screw-in fuses of the electrical installation or
- by completely pulling the power plug (if any) out of the wall socket.

When doing so, do not pull on the cord, but pull on the power plug (if present) instead.

 Check the temperature settings of the water and the dryer air before each use. Set the air dryer temperature to the lowest level if you intend to use this feature for a prolonged period of time. There is a risk of burns, if this feature is used for a prolonged period of time at high temperature settings. This applies particularly to the following populations: children, the elderly, ill persons, persons with sensitive skin and thermoregulatory dysfunctions, the inebriated and overly tired people.

 Do not use in outdoors, including areas with big vibrations, and do not operate in a space where aerosol spray is used or concentrated oxygen is being administered. It may cause a malfunction or loss of glossiness.

 Make sure that no items or foreign objects obstruct any openings (air outlets, hoses, etc.). Remove any obstructions immediately to prevent possible hazards and damages.

GB



Observe the following instructions if you are using batteries.

- Make sure to use to right poles (+ /-) when inserting the batteries.
- Remove the batteries from the remote control if you won't use the toilet for an extended period of time.
- Do not leave spent batteries inside the remote control, as they can corrode which could cause damages to your health or the remote control.
- Batteries do not belong into the household waste! Discard batteries in compliance with your local regulations. Battery leakage may cause fire.
- Keep batteries away from children. Batteries are not toys. Contact a physician immediately in the event of a battery being swallowed accidentally.
- If your skin comes into contact with the liquid inside a battery, rinse immediately with copious amounts of water.
- If spilled battery fluid comes into contact with the eyes, immediately rinse with clean water without rubbing. The liquid can cause blindness. Talk to a doctor.



Be mindful of the following when handling batteries:

- Do not store batteries carelessly together with other metal objects (necklaces, hair pins etc.).
- Please do not mix new and old batteries, but remove both batteries at the same time as they will discharge otherwise. Only use batteries of the same type.
- Do not recharge batteries, short them, open or damage them by force and do not bring them into contact with fire, water or high temperatures. They could otherwise explode or leak and thereby cause damages.



Do not try to open or repair the Shower Toilet on your own. Do not make modifications or install additional items. The Shower Toilet contains energized power lines. Upon being opened, there is a risk to your life! Repairs must only be performed with original replacement parts and accessories by authorized maintenance personnel. Improper

installation and maintenance work or repairs can create substantial hazards to the user.



Do not use near electronics and medical equipment with a weak signal. There is a danger that electrical malfunction may cause an accident.



If water leaks from the toilet seat or the water supply line, disconnect the Shower Toilet from the power supply and close the water cutout valve. There is a risk of electric shock, fire and flooding.



If there is any indication of damages to the Shower Toilet, disconnect immediately from the power supply and contact the Grohe customer service.



In regions where the carbonate hardness exceeds 18° dH (KH), a water filtration system with water softener must be used. You can inquire about your carbonate hardness with your local utilities provider.



In order to ensure the long service life;
– Please perform the descaling every 3 years (Please purchase descaling kit sold separately. Product number is 46978001).
– Please replace the nozzle tip every 3 years (Nozzle tip is included in the descaling kit. Please purchase descaling kit sold separately. Product number is 46978001).



Keep the power supply cord away from heated surfaces (e.g. surface radiators)





This product must not be used by children below the age of 8 years, persons with physical or mental disabilities or by persons without proper experience and knowledge, if they are not being supervised by a person whom is responsible for the safety and proper use in order to prevent possible hazards.

 This product must not be used as a toy by children.

 This product must not be cleaned or maintained by unsupervised children.



 **CAUTION**

Risk of minor injuries and property damage:

 For care of the plastic parts, use a neutral detergent. There is a danger of electric shock, fire and/or injury due to damage to the plastic parts. 

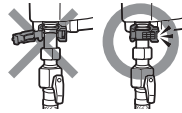

 Do not use chlorine-based detergent, acidic detergent, or disinfectant for cleaning the ceramic parts. It may cause malfunction and damage due to the vaporized gas.

 Make sure that the clamp ring is placed firmly onto the water supply hose. There is a risk of water spilling if the hose slips from the untightened clip. 

 Do not stand on the lid of the toilet seat. There is a risk of injury and damages to the device. 

 Keep flame sources (e.g. cigarettes) away from the product. There is a risk of fire.

 If you identify tears in the ceramic part of the toilet of the electrical unit (toilet seat), do not touch these areas. There is a risk of personal injury. Have the defective parts replaced by a specialist as soon as possible.

 Do not lean against the lid of the toilet seat during use. There is a risk of injury and damages to the device. 

 Regularly inspect the device for visible damages. Damages on the device can pose a risk to your safety. Don't ever switch on a damaged device.

 When the device is used by children, the elderly or persons with mobility impairments you must ensure that they won't fall off. There is a risk of injury and damages to the device.

 The on-site electrical installation and connecting the device to the power mains must only be performed by authorized and qualified electricians, who are well versed in the locally applicable regulations and supplemental requirements and know the requirements of the local utility providers extensively. Improper installation and maintenance work or repairs can create substantial hazards to the user, for which Grohe cannot be held liable. GB

 For safety reasons, do not use extension cords or multiple socket power strips for the electrical connection (risk of fire due to overheating).

 When changing the connection or replacing the supply cord due to damages, line type H 03 VV-F with a suitable diameter must be used. Maximum line specifications: see nameplate. For safety reasons, replacement must only be performed by qualified specialist or the Grohe customer service.

Handling Precautions

Do not expose the toilet to direct sunlight. It can cause discoloration of the plastic parts. Direct sunlight can furthermore lead to the remote control and the sensor not working properly.



Do not open and close the toilet seat or lid roughly. It may cause malfunction of auto open/close, cracking or electrical leakage.



Do not pour water or cleaning agents onto the remote control. It could cause it to malfunction.



Do not use electrical heaters in the vicinity of the toilet. It could cause discoloration of the plastic parts or malfunctions.



Do not use any paper other than toilet paper. Be careful not to drop any foreign materials in the bowl, as they may clog the drain pipe. If you drop, pick it up before flushing.



If the toilet should become clogged, use a plunger to remove the clogging. Do not flush the toilet and do not fill water into it by other means (e.g. with a bucket) until the clogging is removed. Waste water spilling over constitutes a risk of electric shock and damages to the device (electronic components inside the toilet seat can get damaged).



Do not operate the remote control with wet hands. It could cause it to malfunction.

The device must not be used at installation sites that are not stationary (e.g. on ships).

Never use steam cleaners to clean the device.

The steam of a steam cleaner could come into contact with energized parts and cause a short-circuit.

The Shower Toilet must not be operated on stand-alone inverters, such as those found in autonomous power supplies e.g. in solar systems. In such systems, switching on the device can cause power spikes that may cause safety shutdowns. This can damage the electronic components!

The Shower Toilet also must not be used on so-called energy saver sockets, as they reduce the power supplied to the device which may in turn lead to the device warming up.

Attention - Suffocation Hazard!

Children can suffocate when they play with packaging materials (e.g. foil) and wrap themselves into the materials or pull them over their heads. Keep packaging materials away from children.

The line specifications are printed on the nameplate.

They must match the specifications of the power grid.

When contacting the Grohe Service department, always state the following:

- Model name
- Serial number
- Power supply information (network voltage/frequency/maximum line specifications).

Declaration of conformity

You can obtain the declaration of conformity from your respective Grohe distributor.

Notification of changes

This user manual corresponds to the current technical design of the device at the time of print.

We reserve the right to introduce changes to meet technical developments.

Using the Remote Control

1 Flush (full) *

2 Toilet Seat and Lid Close

3 Flush (light) *

4 Toilet Seat and Lid Open

5 Dryer

6 Toilet Seat Close and Lid Open

7 Spray Strength Adjust

Adjusts the water pressure for rear washing, and front washing functions.

8 Rear Washing

Provides a strong spray for rear washing.

9 Nozzle Position Adjust

Adjusts the nozzle position backwards or forwards.

10 Stop

Stops the washing and dryer functions.

11 Water / Dryer Temperature Adjust

Adjusts the water temperature for rear washing and front washing functions and dryer temperature for dry air.

12 Front Washing (for women)

Provides front washing for women.

13 Power

Turns on/off.

14 Up

Changes the item to above.

15 Home

Goes to the home screen.

16 OK

17 Down

Changes the item to below.

18 Back

Goes back to the previous page.

19 Screen

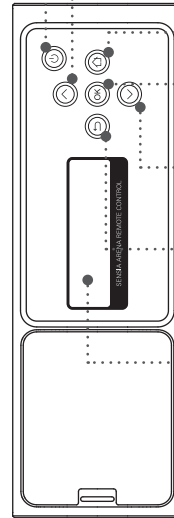
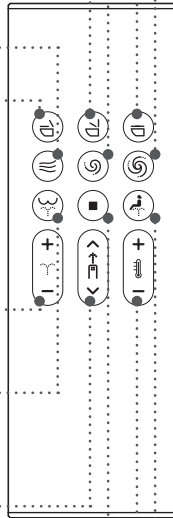

The screen changes according to usage.



GB

* These buttons operate only when GROHE tank, equipped with installation kit for automatic flush (sold separately), is used together with this product.

Note

- The “Power OFF screen” will be displayed when the power is turned off by pressing the  (power) button on the remote control for more than 2 seconds.
- When there is no operation for 30 seconds, the screen turns off and enters standby mode. The standby mode will automatically be cancelled when operation recommences.
- When the back screen is in use, the front buttons will be deactivated to prevent malfunction.
- Pressing the  (rear washing) button twice sets the cleaning mode to “WIDE”, while pressing it 3 times sets the cleaning mode to “NARROW”.
[WIDE]: The nozzle moves back and forth to wash a wide range.
[NARROW]: Moves back and forth over a short span.
- Pressing the  (front washing) button twice switches the cleaning mode to “WIDE”, while pressing it 3 times switches the cleaning mode to “SUPER WIDE”.
[WIDE]: The nozzle moves back and forth to wash a wide range.
[SUPER WIDE]: Washes an extended range.
- When the remote control is reacting, the GROHE logo will blink in white color, the remote control will vibrate and the beep sound will ring from the toilet.

Initial setup of the "Sensia Arena" app

Before setup, switch ON the Bluetooth of the smartphone.

- 1 Open the app and confirm the Disclaimer.



- 2 Push the (stop) and (minus of water/dryer temperature adjust) buttons simultaneously for more than 2 seconds.

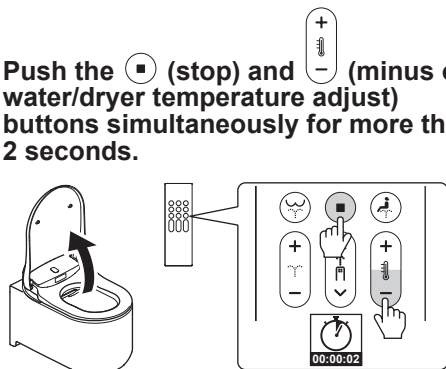

- 3 Pair the toilet with smartphone according to the "Pairing registration".

Pairing registration

- 1 Tap the app top page.



- 2 When the [Bluetooth pairing request] message appears, confirm the device [Shower Toilet] and tap [Pair].

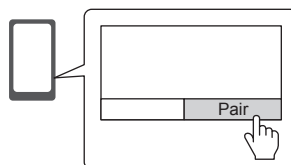

The toilet unit indicates pairing is complete when you hear a tone. Once you completed the pairing, there is no need for a new Initial setup the next time.

Note

Be careful not to drop the smartphone in the toilet. We will not take any responsibility for it.

Precautions on Using Bluetooth®

Keep the seat unit and remote control away from devices that emit radio waves.

Keep the seat unit and remote control away from the following devices as far as possible to prevent adverse effect caused by radio wave interference.

- Microwaves / Wireless LAN devices / Bluetooth® compatible devices other than smartphones
- Near other devices that emit radio waves in the 2.4 GHz bandwidth (Digital cordless telephones, wireless audio devices, game consoles, PC peripheral devices, etc.)
- If you are wearing an implantable cardioverter defibrillator (cardiac pacemaker), keep the remote controller away at least 22 cm from the implant.

Inserting the Battery for First Time

- 1 Insert 2-AAA batteries in the remote control.
- 2 [WELCOME] will be displayed for 2 seconds, and GROHE logo will blink in color blue 3 times.
 - * Turn-on the toilet when [DURING THE POWER-OFF. PRESS THE POWER BUTTON] is displayed. It will be displayed when the toilet is power-off.
- 3 [TO PAIR, BRING REMOTE NEAR TO TOILET AND PRESS OK] will be displayed. Take the remote control close to the toilet and press "OK".
- 4 When the pairing is completed, [SUCCESS] will be displayed, and GROHE logo will blink in color blue 3 times.
- 5 Press any buttons to return to the home screen.
 - * Press any back buttons to switch to home screen. If there is no operation of back buttons for 30 seconds, back screen will turn-off automatically.



Basic Operation

USER MANUAL (for more details, and operations using Smartphone)

<http://www.grohe.com>

GB

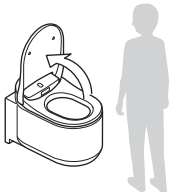



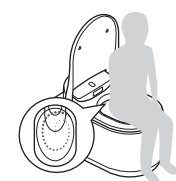

OPENING THE TOILET SEAT LID / TOILET SEAT

	AUTO	MANUAL
	<p>The lid opens automatically when you stand in front of the toilet.</p>	<p>6  The lid opens by pressing the  (Toilet Seat Close and Lid Open) button on the remote control.</p>

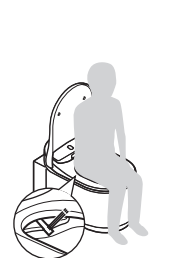

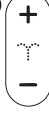

PRE-FLUSH

	<p>When you sit on the seat, a small amount of water flushes the bowl to minimize stain accumulation.</p> <p>OPTION</p> <p>This function is available only when GROHE tank, equipped with installation kit for automatic flush (sold separately), is used together with this product.</p>
---	--

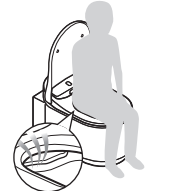

1 WASHING

	WASH →	ADJUST →	STOP
	<p>8  Rear washing</p> <p>12  Front washing (for women)</p>	<p>7  Spray Strength</p> <p>9  Nozzle Position</p> <p>11  Water Temperature</p>	<p>10  Stop spray</p>



2 DRYING

	DRY →	ADJUST →	STOP
	<p>5  Dryer</p>	<p>11  Dryer Temperature</p>	<p>10  Stop dryer</p>

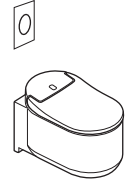
3 FLUSHING

	AUTO	REMOTE	MANUAL
	<p>Flushing starts automatically when you stand up.</p> <p>OPTION</p> <p>This function is available only when GROHE tank, equipped with installation kit for automatic flush (sold separately), is used together with this product.</p>	<p>1  Flush (full)</p> <p>3  Flush (light)</p> <p>OPTION</p> <p>These buttons operate only when GROHE tank, equipped with installation kit for automatic flush (sold separately), is used together with this product.</p>	<p>Press the flush button on the wall.</p> 

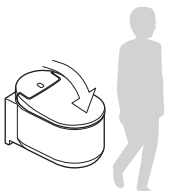
CLOSING THE TOILET SEAT LID / TOILET SEAT

	AUTO	MANUAL
	<p>The lid closes automatically when you leave the toilet.</p>	<p>2  The lid and seat closes by pressing the  (Toilet Seat and Lid Close) button on the remote control.</p>

Setting Screen

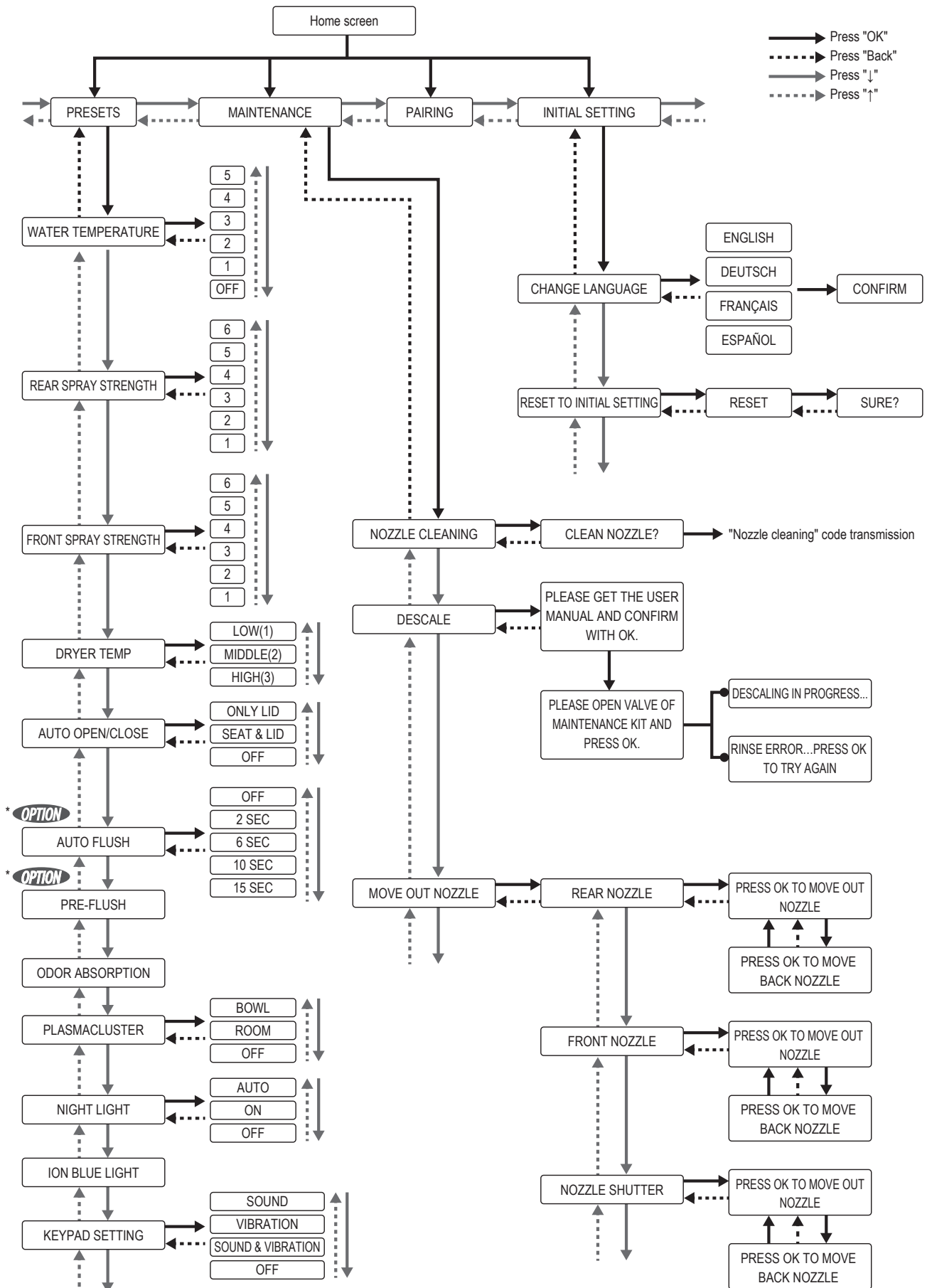

* **OPTION** This function is available only when GROHE tank, equipped with installation kit for automatic flush (sold separately), is used together with this product.

Specifications

GB

Model No.		39354SH1		
Rated voltage / Frequency power		220 - 240 V, 50/60 Hz		
Rated power consumption		850 W (environment 20°C, water 15°C)		
Maximum power consumption		1300 W (environment 20°C, water 3°C)		
Feed-Water Pressure Range	Minimum water pressure	0.05 Mpa (0.5 bar) (Flow pressure)		
	Maximum water pressure	1.0 Mpa (10.0 bar) (Hydrostatic pressure)		
Operating Temperature Range		0°C - 40°C		
Product Dimensions		W 375 × D 605 × H 84 mm (Seat unit) W 365 × D 600 × H 375 mm (Ceramic bowl)		
Product Weight		Approx. 40.5 kg (Seat unit: Approx. 5.5 kg, Ceramic bowl: Approx. 35 kg)		
Ceramic Bowl	Pre-flush Water Volume		1.0 L - 1.5 L	
	Flushing Water Volume		Full 5 L, Light 3 L (Europe) Full 4.5 L, Light 3 L (China, Saudi Arabia)	
	Water supply method		Uses existing water supply line	
	Drain type		Wall drain	
	Flushing method		Washdown	
E-bidet (Seat Unit)	Shower	Water supply method	Uses existing water supply line	
		Method of warm water supply	Instant water heater	
		Nozzles	Motor driven, exclusive for rear and front washing	
		Nozzles Holes	Rear washing: \varnothing 1.45 mm × 1 hole, Rear washing-gentle: \varnothing 0.9 mm × 4 hole, Front washing: \varnothing 0.8 mm × 5 holes	
		Rear washing spray volume	0.42 - 0.47 L/min (6 - level adjustable) when the water pressure is 0.2 Mpa	
		Front washing spray volume	0.42 - 0.47 L/min (6 - level adjustable) when the water pressure is 0.2 Mpa	
		Warm water control temperature	Off (Water temp.) - High (Approx. 39°C), 6 - level adjustable	
		Water heating capacity	1226 W	
		Safety Devices	Thermal fuses, High temperature sensor switch, Flow switch	
	Warm air	Air Volume	0.3 m ³ /min (Low,Medium), 0.39 m ³ /min (High)	
		Warm Air Temperature Adjustments	Low (Room temp.) - High (Approx. 55°C)	
		Warm Air Heater Capacity	500 W	
		Safety Devices	Thermal fuse (1 place)	
	Plasmacluster ion (Toilet bowl)	Air Volume	Air blow flow rate: 0.04 m ³ /min; Air suction flow rate: 0.04 m ³ /min	
		System	Decomposition and removal method using Plasmacluster technology (Utilizing air circulation)	
	Plasmacluster ion (Room)	Air Volume	Air blow flow rate: 0.04 m ³ /min; Air suction flow rate: 0.04 m ³ /min	
		System	Chemical adsorption method using a deodorizing cartridge, decomposition and removal method using Plasmacluster technology	
	Odor Absorption	Odor Absorption Method	Chemical adsorption type using a deodorizing cartridge	
		Odor Absorption Capacity	Air blow flow rate: 0.04 m ³ /min; Air suction flow rate: 0.04 m ³ /min	
	Remote Control	Dimension	W 56 × D 20 × H 170 mm	
		Battery	AAA cell battery: 2 - pieces	
Transmission System		Electric wave (Bluetooth)		
Power Cord		Effective length 1.0 m, 220 - 240 V direct-connected through a cable socket		

IMPORTANT ! À LIRE AVANT D'UTILISER LE PRODUIT ET À CONSERVER POUR CONSULTATION ULTÉRIEURE.

Description du système et de son fonctionnement :
De manière générale, un WC lavant ne diffère pas d'un WC conventionnel. Son utilisation est sensiblement identique. La différence intervient lors de la dernière étape. Contrairement aux toilettes conventionnelles, pour lesquelles vous utilisez du papier toilette pour vous nettoyer, le Sensia Arena de Grohe vous permet de vous laver en douceur et parfaitement. Un lavage à l'eau est plus complet et également plus doux pour votre peau. Lorsque vous êtes encore assis, par simple pression sur une touche, un jet d'eau, dont la température est confortablement adaptée à celle de votre corps, vous lave avec une intensité appropriée qui vous procure une sensation de confort. Des fonctions supplémentaires, une télécommande et une position assise confortable complètent cette approche de la douche. Son utilisation est des plus simples. Vous utilisez simplement les touches bien visibles sur le côté du WC ou la télécommande fournie.

Usage correct :

Le WC lavant Grohe est conçu pour permettre un nettoyage anal et/ou vaginal une fois l'utilisation des toilettes terminée.

Le produit est conforme à l'ensemble des réglementations applicables en matière de sécurité. Néanmoins, une utilisation inadaptée peut être à l'origine de blessures corporelles ou causer des dommages aux biens.

- utilisez cet appareil uniquement dans un environnement domestique normal ou dans des conditions similaires.

Important : l'endroit où le produit est installé doit être protégé du gel en toutes circonstances.

- l'arrivée d'eau sur le dispositif doit être raccordée uniquement à l'arrivée d'eau froide du système de distribution d'eau et doit être protégée contre le refoulement.
- utilisez le dispositif uniquement lorsqu'il a été installé et vérifié de manière adéquate, afin de garantir son fonctionnement en toute sécurité.

Toute autre forme d'utilisation n'est pas autorisée et sera considérée comme inadaptée.

Grohe ne peut être tenu responsable des conséquences d'une utilisation inadaptée.

Les personnes dans l'incapacité d'utiliser le dispositif de manière adaptée, en raison d'un handicap physique, sensoriel ou mental, ou parce qu'elles n'en ont pas l'expérience ou n'en connaissent pas l'utilisation, doivent être supervisées.

Cette supervision ne doit être interrompue que lorsque ces personnes ont été correctement familiarisées à son utilisation en toute sécurité.

Elles doivent être en mesure de reconnaître et de comprendre les risques associés à une utilisation inadaptée.

MANUEL UTILISATEUR (Informations complémentaires accessibles à partir d'un smartphone)

<http://www.grohe.com>



Consignes de sécurité

Veillez lire le manuel utilisateur attentivement avant d'utiliser le dispositif. Il contient des informations importantes relatives à son installation, sa sécurité, son utilisation et sa maintenance. Cela vous permettra de vous protéger contre les risques éventuels et de prévenir tout dommage sur le dispositif.

Lorsque vous utilisez le produit, particulièrement en présence d'enfants, vous devez toujours respecter les consignes de sécurité qui suivent. Grohe décline toute responsabilité relative aux dommages résultant du non-respect de ces instructions.

Afin d'illustrer les différents degrés de gravité, les termes suivants sont utilisés :

DANGER

Indique une situation de danger immédiat, susceptible d'entraîner la mort ou de causer des blessures graves, si rien n'est fait pour prévenir le risque en question.

AVERTISSEMENT

Indique une situation de danger potentiel, susceptible d'entraîner la mort ou de causer des blessures graves, si rien n'est fait pour prévenir le risque en question.

ATTENTION

Indique une situation de danger potentiel, susceptible de causer des blessures légères ou de gravité modérée et/ou des dommages au produit et/ou à d'autres éléments et biens, si rien n'est fait pour prévenir le risque en question.

DANGER

Risque de choc électrique (risque mortel !):



L'installation électrique sur site et le raccordement du dispositif à l'alimentation secteur doivent être effectués uniquement par un électricien agréé et qualifié, averti des réglementations locales et des obligations supplémentaires applicables et ayant une connaissance précise des exigences formulées par les fournisseurs d'électricité locaux. Une installation et une intervention de maintenance ou des réparations effectuées de manière inadaptée peuvent engendrer des risques importants pour l'utilisateur, pour lesquels Grohe décline toute responsabilité.



La sécurité électrique du dispositif est garantie uniquement lorsqu'il est raccordé à un système de mise à la terre correctement installé. Cette exigence élémentaire en matière de sécurité doit être garantie. En cas de doute, faites vérifier votre installation électrique par un électricien qualifié. Les caractéristiques électriques (fréquence et tension) figurant sur la plaque signalétique du dispositif doivent être conformes à celles du cordon d'alimentation secteur du lieu d'installation, afin de prévenir tout dommage sur le dispositif.



L'utilisation d'une prise murale classique (VDE 0701) est recommandée pour alimenter le dispositif, car cela permet de débrancher facilement de la prise secteur en cas de travaux d'entretien. Si aucune prise murale n'est accessible ou si un raccordement permanent est envisagé, un dispositif de coupure omnipolaire adapté est nécessaire sur le site d'installation. On entend par dispositif de coupure un interrupteur mural dans lequel les bornes de contact sont distantes d'au moins 3 mm. Cela inclut les commutateurs LS, les fusibles et les contacteurs (EN 60 335).



Les zones de protection doivent être garanties dans les salles de bain.  Si un raccordement est effectué dans une zone de protection de volume 2, l'alimentation du WC lavant peut être assurée par l'intermédiaire d'un raccordement direct, à l'aide d'une prise de raccordement IPX4, en tant que connexion permanente.



N'utilisez pas le dispositif après avoir pris un bain ou une douche.



Ne versez pas d'eau ni de produit nettoyant à l'intérieur du WC, sur l'abattant ou sur la télécommande. Cela peut provoquer un choc électrique ou un incendie.



AVERTISSEMENT

Risque de brûlures, de choc électrique, d'incendie et/ou de dommages corporels :



Pour les dispositifs fournis sans cordon d'alimentation ou lors du remplacement d'un cordon d'alimentation endommagé, il est nécessaire de se procurer un cordon de raccordement spécial, auprès d'un distributeur agréé.

Le présent dispositif doit être débranché de l'alimentation secteur pour toute opération d'installation, de maintenance et de réparation, de quelque nature qu'elle soit. Cela s'applique également lorsque vous constatez que le circuit d'alimentation électrique ou le produit lui-même est endommagé.

Veillez vous en assurer

- en désactivant les fusibles (interrupteurs LS) de l'installation électrique ou
- en retirant complètement les fusibles vissés de l'installation électrique ou
- en débranchant la prise d'alimentation (le cas échéant) de la prise murale.

Pour ce faire, ne tirez pas sur le cordon mais plutôt sur la prise d'alimentation (le cas échéant).



Vérifiez les réglages de la température de l'eau et de l'air du séchoir avant chaque utilisation. Réglez la température du séchoir sur la valeur minimale si vous souhaitez utiliser cette fonction pendant une durée prolongée. Il existe un risque de brûlure, dans le cas où cette fonction est utilisée pendant une durée prolongée et est réglée sur une température élevée. Cela concerne particulièrement les populations suivantes : enfants, personnes âgées, personnes malades, personnes ayant la peau sensible et souffrant de troubles de la thermorégulation, personnes en état d'ébriété ou souffrant d'une fatigue excessive.



N'utilisez pas ce dispositif à l'extérieur, y compris dans les zones enregistrant de fortes vibrations, et ne le faites pas fonctionner dans un espace où sont utilisés des aérosols ou dans un lieu où de l'oxygène concentré est administré. Cela peut entraîner un dysfonctionnement ou la perte de son brillant.

 Assurez-vous qu'aucun élément ou corps étranger n'obstrue les ouvertures (sorties d'air, flexibles, etc.). Retirez immédiatement tous les obstacles afin de prévenir de possibles risques et dommages.

 Respectez les instructions suivantes si vous utilisez des piles.

- Assurez-vous de respecter les polarités (+/-) lorsque vous insérez les piles.
- Retirez les piles de la télécommande si vous n'utilisez pas le WC pendant une longue période.
- Ne laissez pas de piles usagées dans la télécommande car elles sont susceptibles de se corroder. Cela peut nuire à votre santé ou endommager la télécommande.
- Les piles ne doivent pas être jetées avec les déchets ménagers ! Triez les piles conformément aux réglementations locales en vigueur. Une fuite des piles peut provoquer un incendie.
- Conservez les piles hors de la portée des enfants. Les piles ne sont pas des jouets. Contactez immédiatement un médecin en cas d'ingestion accidentelle.
- Si votre peau entre en contact avec le liquide s'écoulant d'une pile, rincez immédiatement à grande eau.
- Si le liquide s'écoulant de la batterie entre en contact avec les yeux, rincez à l'eau claire sans frotter. Ce liquide peut provoquer la cécité. Consultez un médecin.

 Gardez à l'esprit les éléments suivants lorsque vous manipulez des piles :

- Ne stockez pas de piles avec d'autres objets métalliques (colliers, pinces à cheveux, etc.).
- Ne mélangez pas des piles neuves à des piles plus anciennes, mais retirez les deux piles ensemble, faute de quoi elles se déchargeront. Utilisez uniquement des piles identiques.
- Ne rechargez pas les piles, ne les court-circuitez pas, ne les ouvrez pas ou ne les endommagez pas en les forçant. Ne les mettez pas en contact avec une flamme, de l'eau ou ne les exposez pas à de fortes températures. Faut de quoi, elles risquent d'exploser ou de fuir et de causer des dommages en conséquence.

 N'essayez pas d'ouvrir ou de réparer le WC lavant par vous-même. Ne faites aucune modification et n'installez aucun élément supplémentaire. Le WC lavant contient des fils électriques alimentés. En cas d'ouverture, il existe un risque mortel ! Les réparations doivent être effectuées uniquement avec des pièces de rechange et des accessoires d'origine, par un personnel agréé pour la maintenance. Une installation et une intervention de maintenance ou des réparations effectuées de manière inadaptée peuvent engendrer des risques importants pour l'utilisateur.

 N'utilisez pas ce dispositif à proximité d'appareils électroniques ou de dispositifs médicaux émettant un signal à faible puissance. Il existe un risque de dysfonctionnement électrique susceptible de provoquer un accident.

 En cas d'écoulement d'eau depuis le WC ou la conduite d'arrivée d'eau, débranchez le WC lavant de l'alimentation secteur et fermez le robinet d'arrêt. Il existe un risque de choc électrique, d'incendie ou d'inondation.

 Si le WC lavant semble avoir été endommagé, débranchez-le immédiatement de la prise secteur et contactez le service Clients Grohe.

 Dans les régions où la dureté carbonatée excède 18° dH (KH), un système de filtration d'eau intégrant un adoucisseur d'eau doit être utilisé. Vous pouvez obtenir des informations relatives à la dureté carbonatée de votre eau auprès de votre fournisseur local.

 Afin de garantir une longue durée de vie :

- Veuillez effectuer le détartrage tous les 3 ans (achetez le kit de détartrage vendu séparément. Le numéro de produit est 46978001).
- Veuillez remplacer l'embout de la buse tous les 3 ans (l'embout de la buse est inclus dans le kit de détartrage. Veuillez acheter un kit de détartrage vendu séparément. Le numéro de produit est 46978001).

 Éloignez le cordon d'alimentation des surfaces chaudes (radiateurs par ex.)



 Afin de prévenir les risques possibles, ce produit ne doit pas être utilisé par des enfants âgés de moins de 8 ans, des personnes souffrant d'un handicap mental ou physique, ou n'ayant aucune expérience personnelle ou connaissance de son mode de fonctionnement, si elles ne sont pas supervisées par une personne responsable de leur sécurité et veillant à ce qu'elles en fassent un usage correct.

 Ce produit ne doit pas être utilisé par un enfant comme un jouet.

 Ce produit ne doit pas être nettoyé ou entretenu par un enfant laissé sans surveillance.



ATTENTION

Risques de blessures mineures et de dommages aux biens :

 Pour l'entretien des parties plastiques, utilisez un détergent neutre. Il existe un risque de choc électrique, d'incendie et/ou de blessure si les parties plastiques sont endommagées. 

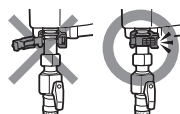

 N'utilisez pas de détergent à base de chlore ou d'acide ni de désinfectant pour le nettoyage des parties en céramique. Les vapeurs dégagées risquent de provoquer un dysfonctionnement et d'endommager le produit.

 Assurez-vous que le collier de serrage est fermement fixé sur le flexible d'arrivée d'eau. Il existe un risque de fuite d'eau si le flexible venait à s'échapper du collier mal serré. 

 Ne montez pas sur le couvercle de l'abattant. Ils risquent de se blesser ou d'endommager le produit. 

 Évitez toute source de flamme (cigarettes) à proximité du produit. Il existe un risque d'incendie.

 Si vous constatez des craquelures dans les parties en céramique de la partie électrique du dispositif (abattant), n'y touchez pas. Vous risquez de vous blesser. Faites remplacer les pièces défectueuses par un spécialiste dès que possible.

 Ne vous adossez pas au couvercle de l'abattant. Vous risquez de vous blesser ou d'endommager le produit. 

 Inspectez régulièrement le dispositif à la recherche de dommages visibles. Ils peuvent constituer un danger pur votre sécurité. Ne mettez même jamais sous tension un dispositif endommagé. (F)

 Lorsque le dispositif est utilisé par un enfant, une personne âgée ou à mobilité réduite, vous devez vous assurer qu'ils ne risquent pas de tomber. Ils risquent de se blesser ou d'endommager le produit.

 L'installation électrique sur site et le raccordement du dispositif à l'alimentation secteur doivent être effectués uniquement par un électricien agréé et qualifié, averti des réglementations locales et des obligations supplémentaires applicables et ayant une connaissance précise des exigences formulées par les fournisseurs d'électricité locaux. Une installation et une intervention de maintenance ou des réparations effectuées de manière inadaptée peuvent engendrer des risques importants pour l'utilisateur, pour lesquels Grohe décline toute responsabilité.

 Pour des raisons de sécurité, n'utilisez pas de prolongateurs ou de multiprises pour établir le raccordement électrique (risque d'incendie dû à une surchauffe).

 Lorsque vous modifiez le raccordement ou lorsque vous remplacez le cordon d'alimentation suite à un dommage, un câble de type H 03 VV-F d'un diamètre adapté doit être utilisé. Valeurs maximales de l'alimentation secteur : reportez-vous à la plaque signalétique. Pour des raisons de sécurité, ce remplacement doit être effectué uniquement par un spécialiste qualifié ou par le service Clients Grohe.

Précautions à prendre lors de la manutention

N'exposez pas le WC à la lumière directe du soleil. Cela peut décolorer les parties plastiques. En outre, la lumière directe du soleil peut perturber le fonctionnement de la télécommande et du capteur.



Évitez d'ouvrir ou de refermer l'abattant ou son couvercle brutalement. Cela peut perturber le fonctionnement de la fonction Ouverture/Fermeture automatique, provoquer des fissures ou une fuite électrique.



Ne versez pas d'eau ni de produit nettoyant sur la télécommande. Cela peut en perturber le fonctionnement.



N'utilisez pas d'appareil de chauffage électrique à proximité du WC. Cela est susceptible de décolorer les parties plastiques et de perturber son fonctionnement.



Utilisez exclusivement du papier toilette. Veillez à ne jeter aucun corps étranger dans la cuvette car il est susceptible de boucher la conduite d'évacuation. Le cas échéant, récupérez ce que vous avez laissé tomber avant d'utiliser la chasse d'eau.



Si les toilettes sont bouchées, utilisez une ventouse pour les déboucher. N'utilisez pas la chasse d'eau et ne versez pas d'eau à l'intérieur par d'autres moyens (avec un seau, par ex.) jusqu'à ce qu'elles soit débouchées. Les eaux usagées débordant de la cuvette constituent un risque de choc électrique et peuvent endommager le dispositif (les composants électriques présents à l'intérieur de l'abattant peuvent être endommagés).



N'utilisez pas la télécommande avec les mains mouillées. Cela peut en perturber le fonctionnement.

Le dispositif ne peut pas être installé et utilisé sur des sites mobiles (sur les bateaux par ex.).

N'utilisez jamais de nettoyeur vapeur pour entretenir le dispositif.

La vapeur d'un nettoyeur vapeur peut entrer en contact avec les parties électrisées et provoquer un court-circuit.

Le WC lavant ne doit pas être raccordé à un onduleur pour site isolé, comme ceux que l'on trouve associés aux systèmes d'alimentation électrique autonomes, comme les systèmes à énergie solaire par exemple. Dans ces systèmes, la mise sous tension du dispositif peut provoquer des pointes de tension susceptibles de produire des coupures de sécurité. Cela peut endommager les composants électriques !

Le WC lavant ne doit pas non plus être utilisé sur des prises dites à économie d'énergie, car elles réduisent l'alimentation du dispositif, ce qui peut entraîner une surchauffe du dispositif.

Attention - Risque de suffocation !
Les enfants peuvent s'étouffer lorsqu'ils jouent avec les matériaux d'emballage (feuille d'aluminium par ex.) et s'y enveloppent ou les placent sur leur tête. Conservez les emballages hors de portée des enfants.

Les caractéristiques des câbles électriques figurent sur la plaque signalétique. Ils doivent correspondre aux caractéristiques du réseau électrique. Lorsque vous contactez le service après-vente Grohe, veillez à toujours mentionner les informations suivantes :

- Nom du modèle
- Numéro de série
- Informations relatives à l'alimentation électrique (tension du réseau/fréquence/ valeurs maximales de l'alimentation secteur).

Déclaration de conformité

Vous pouvez obtenir la déclaration de conformité auprès de votre distributeur Grohe habituel.

Notifications relatives aux modifications
Le présent manuel utilisateur correspond à la conception technique du produit au moment de l'impression.
Nous nous réservons le droit d'introduire des modifications en fonction des développements techniques futurs.

Utilisation de la télécommande

① Chasse (complète) *

② Abattant et couvercle fermés

③ Chasse (économique) *

④ Abattant et couvercle ouverts

⑤ Séchoir

⑥ Abattant fermé et couvercle ouvert

⑦ Ajuster la force de pulvérisation

Règle la pression de l'eau pour le lavage anal et pour toutes les fonctions de lavage génital.

⑧ Lavage anal

Fournit un spray tonique pour le lavage anal.

⑨ Réglage de la position du jet

Règle la position du jet vers l'arrière ou vers l'avant.

⑩ Arrêt

Arrête les fonctions lavage et de séchage.

⑪ Réglage de la température de l'eau/du séchoir

Règle la température de l'eau pour les fonctions de lavage anal et de lavage génital ainsi que la température du séchoir pour l'air sec.

⑫ Lavage génital (pour les femmes)

Permet un lavage génital (pour les femmes).

⑬ Alimentation

Active/désactive.

⑭ Vers le haut

Passé à l'élément ci-dessus.

⑮ Accueil

Va à l'écran d'accueil.

⑯ OK

⑰ Vers le bas

Passé à l'élément ci-dessous.

⑱ Retour

Revient à la page précédente.

⑲ Écran

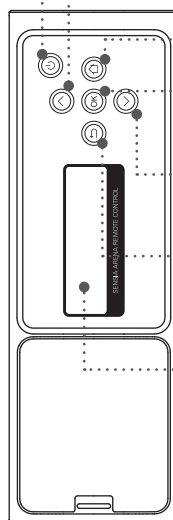
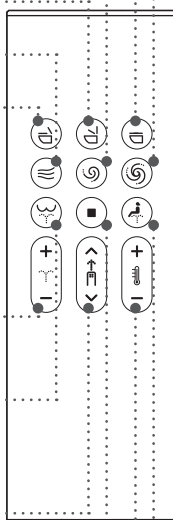

L'affichage de l'écran varie en fonction de l'utilisation.



F

* Ces touches ne fonctionnent que lorsque le réservoir GROHE, équipé du kit d'installation pour chasse automatique (vendu séparément), est utilisé avec ce produit.

Remarque

- Le message "Mise hors tension" sera affiché à l'écran lorsque l'alimentation sera coupée en appuyant sur la touche  (alimentation) de la télécommande pendant plus de 2 secondes.
- Si aucune opération n'est effectuée pendant 30 secondes, l'écran de fond s'éteint et passe en mode veille. Lorsque vous utilisez le dispositif, le mode veille cesse automatiquement.
- Lorsque l'écran de fond est utilisé, les boutons avant sont désactivés pour éviter tout dysfonctionnement.
- Si vous appuyez 2 fois sur la touche  (lavage anal), le mode de nettoyage passe sur "Douche oscillante", et si vous appuyez 3 fois, le mode de nettoyage passe sur "Douche légèrement oscillante".
[Douche oscillante] : La buse effectue un va et vient pour laver une zone plus large.
[Douche légèrement oscillante] : se déplace d'avant en arrière pendant un court laps de temps.
- Si vous appuyez 2 fois sur la touche  (lavage génital), le mode de nettoyage passe sur "Douche oscillante", et si vous appuyez 3 fois, le mode de nettoyage passe sur "Douche intensément oscillante".
[Douche oscillante] : La buse effectue un va et vient pour laver une zone plus large.
[Douche intensément oscillante] : La buse effectue un va et vient plus important pour laver une zone encore plus large.
- Lorsque la télécommande réagit, le logo GROHE clignote en blanc, la télécommande vibre et le WC émet un son.

Configuration initiale de l'application « Sensia Arena »

Avant de procéder à la configuration, activez la fonction Bluetooth sur le smartphone.

- 1 Ouvrez l'application et acceptez l'exclusion de garantie.



- 2 Appuyez simultanément sur les boutons (arrêt) et (symbole "°" qui règle la température de l'eau et du séchoir) pendant plus de 2 secondes.

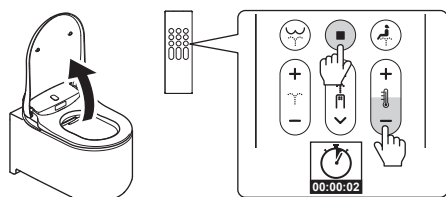

- 3 Appairez le WC avec le smartphone en suivant la procédure « Enregistrement de l'appairage ».

Enregistrement de l'appairage

- 1 Appuyez sur le haut de page de l'application.



- 2 Lorsque le message [Bluetooth pairing request] s'affiche, confirmez le dispositif [Shower toilet] et appuyez sur [Pair].

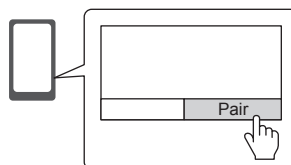

Le WC indique que l'appairage est terminé lorsqu'un bip sonore est émis. Une fois l'appairage terminé, il ne sera pas nécessaire d'effectuer une nouvelle configuration initiale lors de la prochaine utilisation.

Remarque

Attention à ne pas faire tomber votre smartphone dans la cuvette des toilettes. Le cas échéant, nous déclinons toute responsabilité concernant les dommages causés.

Précautions à prendre lors de l'utilisation du Bluetooth®

Éloignez l'abattant et la télécommande des dispositifs émettant des ondes radio.

Éloignez autant que possible l'abattant et la télécommande des dispositifs suivants afin de prévenir tout effet indésirable causé par les interférences des ondes radio.

- Micro-ondes / Dispositifs LAN sans fil / Dispositifs compatibles Bluetooth® autres que des smartphones
- Dispositifs émettant des ondes radio sur une bande passante de 2,4 GHz (téléphones numériques sans fil, dispositifs mobiles sans fil, consoles de jeu, périphériques d'ordinateur, etc.)
- Si vous portez un défibrillateur cardiaque implantable (stimulateur cardiaque), conservez la télécommande à une distance d'au moins 22 cm de l'implant.

Insertion de la batterie pour la première fois

- 1 Insérez 2 piles AAA dans la télécommande.

- 2 [BIENVENUE] sera affiché pendant 2 secondes et le logo GROHE clignotera 3 fois en bleu.

* Si [POUR REDÉMARRER, APPUYER SUR LE BOUTON POWER] s'affiche, cela signifie que le WC est hors tension, vous devrez donc l'allumer grâce au bouton ON/OFF à l'arrière de la cuvette.

- 3 Lorsque [POUR PROCÉDER À L'APPAIRAGE, APPROCHER LA TÉLÉCOMMANDE DU WC ET APPUYER SUR OK] s'affiche. Placez la télécommande près du WC et appuyez sur "OK".

- 4 Une fois l'appairage terminé, [BRAVO !] s'affiche et le logo GROHE clignote 3 fois en bleu.

- 5 Appuyez sur n'importe quel bouton pour revenir à l'écran d'accueil.

* Appuyez sur n'importe quel bouton Précédent pour revenir à l'écran d'accueil. Si vous n'utilisez pas les boutons Précédent pendant 30 secondes, l'écran s'éteindra automatiquement.



Fonctionnement de base

MANUEL UTILISATEUR (Informations complémentaires accessibles à partir d'un smartphone)

<http://www.grohe.com>

F





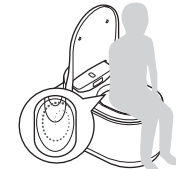

OUVERTURE DU COUVERCLE DU WC/DE L'ABATTANT

	AUTO Le couvercle s'ouvre automatiquement lorsque vous vous tenez debout devant le WC.	MANUEL 6  Le couvercle s'ouvre en appuyant sur le bouton  (fermeture de l'abattant et ouverture du couvercle) de la télécommande.
---	--	--

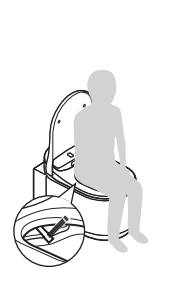



PRÉ-RINÇAGE

	Lorsque vous vous asseyez sur le siège, une petite quantité d'eau rince la cuvette pour prévenir l'accumulation de taches. OPTION Cette fonction n'est disponible que lorsque le réservoir GROHE, équipé du kit d'installation pour chasse automatique (vendu séparément), est utilisé avec ce produit.
---	--



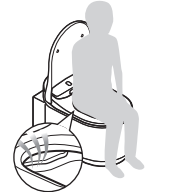

1 LAVAGE

	LAVER →	RÉGLER →	ARRÊTER
	8  Lavage anal 12  Lavage génital (pour les femmes)	7  Force de pulvérisation 9  Position du jet 11  Température de l'eau	10  Arrêt du spray



2 SÉCHAGE

	SÉCHER →	RÉGLER →	ARRÊTER
	5  Séchoir	11  Température du séchoir	10  Arrêter le séchoir

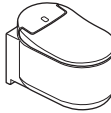
3 CHASSE D'EAU

	AUTO La chasse d'eau est actionnée automatiquement lorsque vous vous levez. OPTION Cette fonction n'est disponible que lorsque le réservoir GROHE, équipé du kit d'installation pour chasse automatique (vendu séparément), est utilisé avec ce produit.	TÉLÉCOMMANDE 1  Chasse (complète) 3  Chasse (économique) OPTION Ces touches ne fonctionnent que lorsque le réservoir GROHE, équipé du kit d'installation pour chasse automatique (vendu séparément), est utilisé avec ce produit.	MANUEL Appuyez sur la plaque de commande murale.  
---	---	---	--

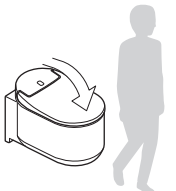
FERMETURE DU COUVERCLE DU WC/DE L'ABATTANT

	AUTO Le couvercle se ferme automatiquement lorsque vous quittez le WC.	MANUEL 2  Le couvercle et l'abattant se ferment en appuyant sur le bouton  (fermeture de l'abattant et du couvercle) de la télécommande.
---	--	---

Écran de réglage

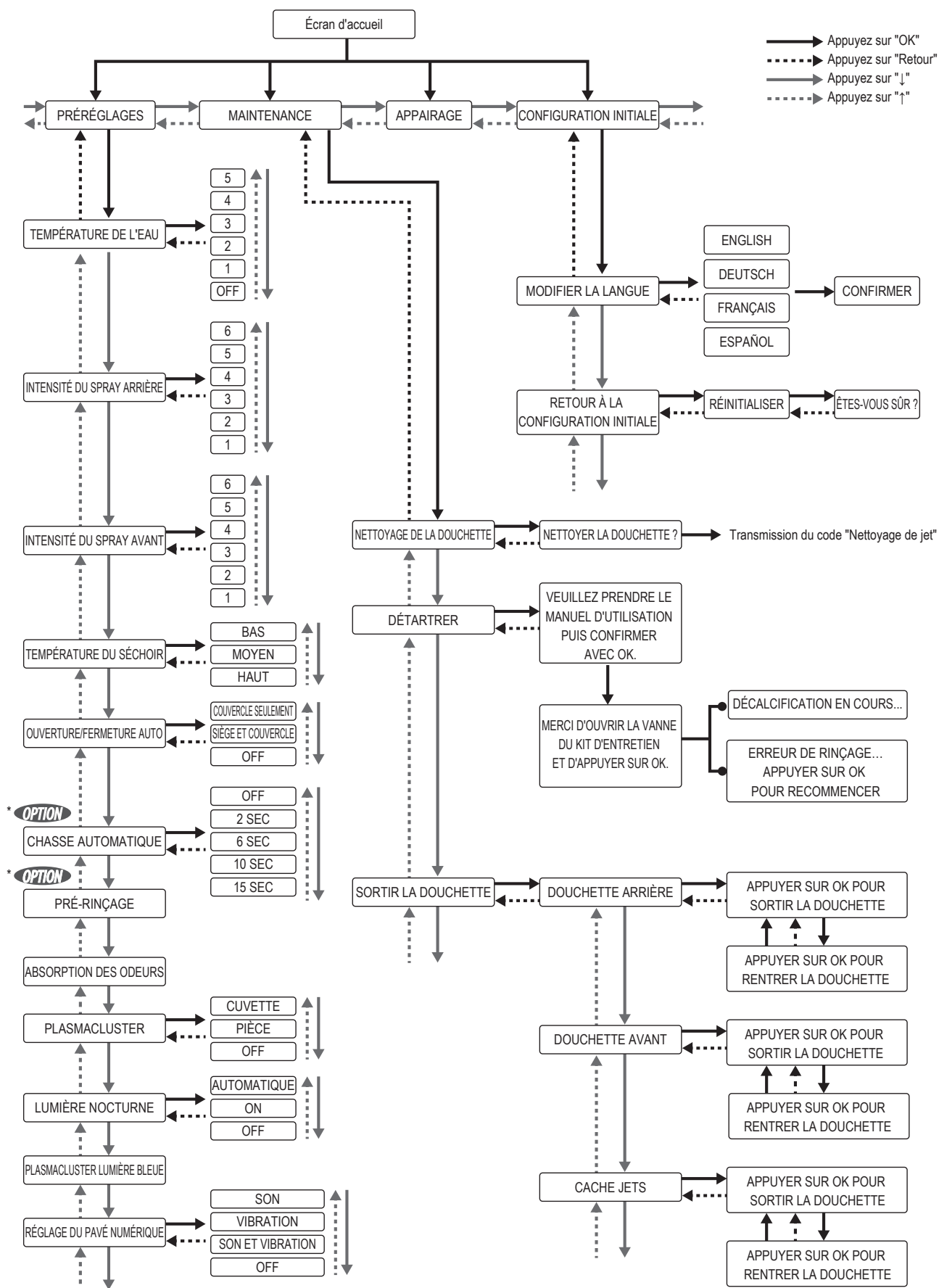

* **OPTION** Cette fonction n'est disponible que lorsque le réservoir GROHE, équipé du kit d'installation pour chasse automatique (vendu séparément), est utilisé avec ce produit.

Caractéristiques techniques

No de modèle		39354SH1
Tension nominale/Fréquence		220 - 240 V, 50 / 60 Hz
Puissance absorbée		850 W (température ambiante 20 °C, température de l'eau 15 °C)
Puissance électrique maximale		1300 W (température ambiante 20 °C, température de l'eau 3°C)
Plage de pressions d'alimentation en eau	Pression de l'eau minimale	0,05 Mpa (0,5 bar) (pression d'écoulement)
	Pression de l'eau maximale	1 Mpa (10 bars) (pression hydrostatique)
Plage de températures de fonctionnement		0 °C - 40 °C
Dimensions du produit		L 375 × P 605 × H 84 mm (abattant) L 365 × P 600 × H 375 mm (cuvette en céramique)
Poids du produit		40,5 kg env. (abattant : 5,5 kg env., cuvette en céramique : 35 kg env.)
Cuvette en céramique	Volume d'eau de pré-rinçage	
	Volume d'eau pour chaque chasse	
	Méthode d'alimentation en eau	
	Type d'évacuation	
	Méthode de rinçage	
E-bidet (abattant)	Douche standard	Méthode d'alimentation en eau
		Méthode de fourniture d'une eau chaude
		Jets
		Orifices des jets
		Volume du spray du lavage anal
		Volume du spray du lavage génital
		Contrôle de la température de l'eau chaude
		Puissance de chauffe pour l'eau
		Dispositifs de sécurité
	Air chaud	Volume d'air
		Réglages de la température de l'air chaud
		Puissance de chauffe pour l'air chaud
		Dispositifs de sécurité
	Plasmacluster ion (cuvette du WC)	Volume d'air
		Système
	Plasmacluster ion (pièce)	Volume d'air
		Système
	Absorption des odeurs	Méthode d'absorption des odeurs
		Capacité d'absorption des odeurs
	Télécommande	Dimensions
Piles		
Système de transmission		
Cordon d'alimentation		

F

IMPORTANTE. ANTES DE USAR EL PRODUCTO, LEA DETENIDAMENTE Y GUÁRDELO PARA REFERENCIA POSTERIOR.

Descripción del sistema y funcionamiento:

En términos generales, un sanitario con ducha no es diferente de uno convencional. Tiene la misma utilidad cuando lo emplea para aliviar su necesidad. La diferencia está en lo que le permite a continuación. A diferencia de un sanitario convencional, en el que utiliza papel higiénico para limpiarse, el Grohe Sensia Arena le limpia bien la zona con un chorro de agua suave. La limpieza con agua es más efectiva y suave para su piel.

Mientras aún está sentado, al pulsar un botón, saldrá un chorro de agua con una temperatura corporal óptima e intensidad justa para limpiarle la zona. Este modelo con ducha se complementa con otras características como mando a distancia y una posición de asiento cómoda. El funcionamiento es muy sencillo. Simplemente opere las teclas ocultas en el lateral del sanitario o use el mando a distancia incluido.

Uso correcto:

El sanitario con ducha Grohe está diseñado para la limpieza del área vaginal o anal tras visitar el baño.

El dispositivo cumple las normativas de seguridad legales. Sin embargo, un uso incorrecto puede causar lesiones personales y daños en los equipos.

- Use el dispositivo sólo en circunstancias domésticas normales o similares.
Importante: El lugar de instalación debe protegerse de temperaturas bajo cero.
- El lado de toma de agua del dispositivo sólo se debe conectar a la toma de agua fría del sistema de agua del grifo, y debe asegurarse frente a posibles retornos del flujo.
- Para garantizar el funcionamiento seguro, use el dispositivo sólo tras completar la instalación e inspeccionar la integridad del sistema.

Cualquier otro uso queda prohibido y se considera inapropiado.

Grohe no acepta responsabilidad ninguna por las consecuencias de un uso inadecuado.

Las personas que no puedan usar correctamente el dispositivo, por alguna discapacidad física, sensorial o mental, o porque desconocen su funcionamiento o no han usado antes ningún dispositivo de características similares, deberán ir acompañadas y usarlo bajo supervisión.

Estas personas sólo podrán usar el dispositivo sin supervisión cuando se les haya informado correctamente sobre el uso seguro.

Deben poder reconocer y entender los peligros asociados a un uso incorrecto.

MANUAL DEL USUARIO (para obtener más información e instrucciones de uso con un smartphone)

<http://www.grohe.com>



Precauciones de seguridad

Antes de usar el dispositivo, lea detenidamente el manual del usuario. Contiene información importante para la instalación, la seguridad, el uso del dispositivo y su mantenimiento. Le servirá para protegerse y evitar daños en el dispositivo.

Al usar el producto, en particular en presencia de niños, debe cumplir siempre estas instrucciones de seguridad: Grohe no podrá ser responsable de daños ocasionados por el incumplimiento de estas instrucciones.

Para ilustrar varios niveles de gravedad, se usan los siguientes términos.

PELIGRO

Indica una situación de peligro inminente que, si no se evita, podría ocasionar la muerte o lesiones graves.

ADVERTENCIA

Indica una situación de peligro potencial que, si no se evita, podría ocasionar la muerte o lesiones graves.

PRECAUCIÓN

Indica una situación de peligro potencial que, si no se evita, podría ocasionar lesiones o daños leves en el producto u otros artículos y en la propiedad.

PELIGRO

Riesgo de descarga eléctrica (riesgo de muerte):



La instalación eléctrica y la conexión del dispositivo a la red eléctrica sólo deben quedar a cargo de electricistas autorizados y cualificados, que conozcan las normativas vigentes y los requisitos adicionales, y los requisitos de las empresas de suministro locales. Las reparaciones o los trabajos de mantenimiento e instalación incorrectos pueden crear riesgos importantes para el usuario, de los que Grohe no será responsable.



La seguridad eléctrica del dispositivo sólo se garantiza cuando se conecta a un sistema conductor de tierra correctamente instalado. Debe garantizarse el cumplimiento de este requisito básico de seguridad. En caso de duda, encargue a un electricista profesional la comprobación de su sistema eléctrico. Para evitar daños en el dispositivo, las especificaciones de alimentación (frecuencia y voltaje) indicadas en la placa de características del dispositivo deben adaptarse a las de la red eléctrica del lugar de instalación.



Se recomienda conectar el dispositivo a una toma de pared estándar (VDE 0701), ya que así se facilita la desconexión de la fuente de alimentación para tareas de mantenimiento. Si no hay ninguna toma de pared cerca o si ha pensado una conexión permanente, debe instalar un dispositivo separador adecuado para cada polo en el lugar de instalación. Se entiende por dispositivo separador un interruptor de pared en el que los terminales estén separados como mínimo 3 mm. Se incluyen los contactores, fusibles e interruptores automáticos (EN 60 335).



Las áreas de protección en los baños deben asegurarse.



Si se realiza una conexión de alimentación en el área 2, la fuente de alimentación hasta el sanitario con ducha puede conectarse mediante conexión directa permanente con un conector IPX4.



No use tras tomar una ducha o baño.



No vierta agua ni productos limpiadores en la unidad ni el mando a distancia. Podría producirse una descarga eléctrica o un incendio.



ADVERTENCIA

Riesgo de quemaduras, descarga eléctrica, incendio o lesiones personales:



Para los dispositivos que se entregan sin conexión de alimentación o al sustituir una conexión de alimentación dañada, se debe adquirir un conector especial de un distribuidor autorizado. Cuando tenga que realizar algún trabajo de reparación, mantenimiento o instalación, antes deberá desconectar el dispositivo de la fuente de alimentación.

Desconecte también en caso de detectarse daños en la conexión de la fuente de alimentación o en el propio producto.

Tome las siguientes medidas para garantizar la desconexión:

- apagar los fusibles (interruptores automáticos) de la instalación eléctrica
- desinstalar los fusibles roscados de la instalación eléctrica
- desenchufar el conector de alimentación (si procede) de la toma de pared.

Para ello, no tire del cable, sino del enchufe (si está instalado).



Compruebe los ajustes de temperatura del agua y del aire del secador antes de cada uso.

Ajuste la temperatura del secador al nivel mínimo si pretende usar esta función durante bastante tiempo. Hay riesgo de quemaduras si esta función se usa durante bastante tiempo con una temperatura alta. Esta circunstancia se aplica en concreto a los siguientes usuarios: niños, ancianos, personas enfermas, personas con piel sensible y disfunciones termorreguladoras, personas ebrias o con un cansancio extremo.



No use en exteriores, como áreas sometidas a vibraciones importantes, y tampoco use en espacios en los que se pulverice un spray en aerosol o se administre oxígeno concentrado. Podría causar un problema de funcionamiento o pérdida de brillo.



Asegúrese de que no hay artículos ni objetos extraños que obstruyan las aberturas (salidas de aire, mangueras, etc.). Elimine las obstrucciones de inmediato para evitar riesgos y daños posibles.



Siga estas instrucciones en caso de usar pilas.

- Asegúrese de insertar las pilas con los polos bien orientados (+/-).
- Quite las pilas del mando a distancia si no va a usar el sanitario durante un período largo.
- No deje las pilas gastadas dentro del mando a distancia, ya que pueden corroerse, lo que puede resultar perjudicial para su salud u ocasionar daños en el mando a distancia.
- Las pilas no se desechan como residuos domésticos. Deseche las pilas de conformidad con las normativas locales. Una pila con escapes puede ocasionar un incendio.
- Mantenga las pilas fuera del alcance de los niños. Las pilas no son juguetes. Si una pila se traga accidentalmente, acuda a un médico de inmediato.
- Si la piel entra en contacto con el líquido del interior de la pila, enjuague al instante con bastante agua.
- Si el líquido derramado de la pila entra en contacto con los ojos, no se frote los ojos y enjuáguelos al instante con agua limpia. El líquido puede causar ceguera. Consulte a un médico.



Tenga en cuenta lo siguiente cuando manipule las pilas:

- No guarde las pilas de forma descuidada con otros objetos metálicos (collares, horquillas del pelo, etc.).
- No mezcle las pilas nuevas con las usadas, quite ambas pilas a la vez ya que se descargarán igualmente. Use sólo pilas del mismo tipo.
- No recargue las pilas, una sus extremos con un cable (conectar en corto), las abra ni dañe, y no las ponga en contacto con fuego, agua ni altas temperaturas. De lo contrario, podrían explotar o el líquido derramarse, con el consiguiente riesgo de daños.



No intente abrir ni reparar el sanitario con ducha por usted mismo. No realice modificaciones ni instale componentes adicionales. El sanitario con ducha contiene conexiones con alimentación activa. Al abrirlo, hay riesgo para la integridad personal. Las reparaciones sólo se llevarán a cabo con accesorios y piezas de repuesto originales y quedarán a cargo de personal de mantenimiento autorizado. Las reparaciones o los trabajos de mantenimiento e instalación incorrectos pueden crear riesgos importantes para el usuario.



No use el producto cerca de aparatos electrónicos ni equipo médico con una señal débil. Si los aparatos eléctricos funcionan mal podrían provocar un accidente.



Si hay pérdidas de agua por el asiento o la toma de agua, desconecte el sanitario con ducha de la fuente de alimentación y cierre la llave de paso de agua. Hay riesgo de descarga eléctrica, incendio o inundación.



Si hay signos de daños en el sanitario con ducha, desconecte de inmediato de la fuente de alimentación y póngase en contacto con el servicio de atención al cliente de Grohe.





En las regiones en las que la dureza de carbonatos es superior a 18° dH (KH), se debe usar un sistema de filtro de agua con un agente para ablandar el agua. Puede consultar la dureza de carbonatos a su empresa de agua local.





Para garantizar una larga vida útil:

- Realice la descalcificación cada 3 años. (Por favor, compre el kit de descalcificación que se vende por separado. El número del producto es 46978001).
- Sustituya la punta de la boquilla cada 3 años. (La punta de la boquilla está incluida en el kit de descalcificación. Por favor, compre el kit de descalcificación que se vende por separado. El número del producto es 46978001).

 Mantenga el cable de alimentación alejado de las superficies calientes (p. ej., radiadores)



 Para evitar posibles riesgos, este producto no deben usarlo niños menores de 8 años, personas con discapacidad física o mental ni personas que no sepan cómo funciona ni hayan usado otro producto similar si no están acompañados y supervisados por otra persona que será responsable de la seguridad y uso correcto.

 Este producto no deben usarlo los niños como forma de juego.

 El mantenimiento y la limpieza de este producto no deben realizarlos niños sin la supervisión de un adulto.



PRECAUCIÓN

Riesgo de lesiones leves y daños en la propiedad:

 Para cuidar las piezas de plástico, use un detergente neutro. Existe el riesgo de descarga eléctrica, incendio o lesiones si las piezas de plástico se dañan. 

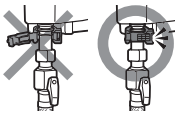

 No use detergentes con cloro, detergentes ácidos ni desinfectantes para limpiar las piezas de cerámica. El gas vaporizado podría ocasionar problemas de funcionamiento y daños.

 Asegúrese de que la brida está firmemente colocada en la manguera de suministro de agua. Si la manguera se sale porque la brida no está bien apretada, hay riesgo de pérdidas de agua. 

 No se suba a la tapa del asiento del sanitario. Podrían producirse lesiones o daños en el dispositivo. 

 Mantenga las fuentes de llamas (p. ej., cigarrillos) alejadas del producto. Existe riesgo de incendio.

 Si ve grietas en la pieza de cerámica de la unidad eléctrica del sanitario (asiento del sanitario), no toque estas piezas. Existe riesgo de lesiones personales. Encargue la sustitución de las piezas defectuosas a un profesional en la mayor brevedad.

 No se apoye en la tapa del asiento del sanitario durante su uso. Podrían producirse lesiones o daños en el dispositivo. 

 Inspeccione regularmente el dispositivo en busca de daños visibles. Los daños en el dispositivo son un riesgo para su seguridad. No encienda nunca un dispositivo dañado.

 Si el dispositivo lo usan niños, ancianos o personas con problemas de movilidad, debe procurar medios para asegurarse de que no vayan a caerse. Podrían producirse lesiones o daños en el dispositivo.

 La instalación eléctrica y la conexión del dispositivo a la red eléctrica sólo deben quedar a cargo de electricistas autorizados y cualificados, que conozcan las normativas vigentes y los requisitos adicionales, y los requisitos de las empresas de suministro locales. Las reparaciones o los trabajos de mantenimiento e instalación incorrectos pueden crear riesgos importantes para el usuario, de los que Grohe no será responsable.

 Por razones de seguridad, no use cables alargadores ni regletas para la conexión eléctrica (riesgo de incendio por recalentamiento).

 Al cambiar la conexión o sustituir el cable eléctrico en caso de daños, se debe usar un cable tipo H 03 VV-F con un diámetro adecuado. Especificaciones máximas para las conexiones: consulte la placa de características. Por razones de seguridad, la sustitución de las piezas sólo la deben realizar profesionales expertos o el servicio de atención al cliente de Grohe.

E

Precauciones de manipulación

No exponga el sanitario a la luz solar directa. Las piezas de plástico podrían despintarse. Además, el mando a distancia y sensor podrían no funcionar bien con luz solar directa.



No abra ni cierre el asiento o la tapa del sanitario con brusquedad. La apertura/cierre automáticos podrían funcionar mal, provocarse grietas o fugas eléctricas.



No vierta agua ni productos limpiadores en el mando a distancia. Podría causar problemas de funcionamiento.



No use calentadores eléctricos cerca del sanitario. Las piezas de plástico podrían despintarse o causar problemas de funcionamiento.



No use papel que no sea papel higiénico. Evite que caigan objetos extraños en la taza, ya que podrían atascar la tubería de drenaje. Si se le cae algo, recójalo antes de accionar la cisterna.



Si el sanitario se atasca, use un desatascador para eliminar el atasco. No tire de la cisterna ni eche agua en el sanitario (p. ej., con un cubo) hasta que haya desaparecido el atasco. Si el agua se derrama, podría producirse una descarga eléctrica y daños en el dispositivo (los componentes electrónicos del interior del asiento del sanitario pueden dañarse).



No use el mando a distancia con las manos mojadas. Podría causar problemas de funcionamiento.

El dispositivo no debe usarse en instalaciones que no sean fijas (p. ej., barcos).

No use limpiadores a vapor para limpiar el dispositivo. El vapor puede entrar en contacto con las piezas eléctricas activas y causar un cortocircuito.

El sanitario con ducha no debe usarse en inversores autónomos, como los de las fuentes de alimentación autónomas, p. ej., en los sistemas solares. En estos sistemas, la conexión del dispositivo puede ocasionar picos de potencia que causen desconexiones de seguridad. Esto puede dañar los componentes electrónicos.

El sanitario con ducha tampoco deberá usarse en las llamadas tomas de ahorro energético, ya que reducen la alimentación suministrada al dispositivo y provocan que se recaliente.

Atención: Riesgo de asfixia.

Los niños podrían asfixiarse si juegan con los materiales de embalaje (p. ej., papel) y se envuelven con ellos o se los colocan en la cabeza. Mantenga los materiales de embalaje lejos del alcance de los niños.

Las especificaciones de conexión están impresas en la placa de características.

Deben corresponderse con las especificaciones de la red eléctrica. Al ponerse en contacto con el departamento de servicio de Grohe, indique lo siguiente:

- Nombre del modelo
- Número de serie
- Información de la fuente de alimentación (especificaciones de conexión máxima/frecuencia/voltaje de la red).

Declaración de conformidad

Puede obtener la declaración de conformidad de su distribuidor Grohe.

Notificación de cambios

Ese manual del usuario se corresponde con el diseño técnico actual del dispositivo en el momento de su impresión.

Nos reservamos el derecho a introducir cambios para adaptarlos a los desarrollos técnicos de los nuevos modelos.

Uso del mando a distancia

1 Descarga (completa) *

2 Asiento del sanitario y cierre de la tapa

3 Descarga (media) *

4 Asiento del sanitario y apertura de la tapa

5 Secador

6 Cierre del asiento del sanitario y apertura de la tapa

7 Ajuste de la fuerza del chorro

Ajusta la presión del agua para las funciones de lavado trasero y lavado delantero.

8 Lavado trasero

Proporciona un chorro fuerte para el lavado trasero.

9 Ajuste de la posición de la boquilla

Ajusta la posición de la boquilla hacia atrás o hacia adelante.

10 Parar

Detiene las funciones de lavado y secado.

11 Ajuste de la temperatura del agua/secador

Ajusta la temperatura del agua para el lavado posterior y las funciones de lavado frontal y la temperatura del secador para el aire seco.

12 Lavado delantero (para mujeres)

Ofrece un lavado delantero para mujeres.

13 Encendido

La enciende/apaga.

14 Arriba

Cambia el elemento al anterior.

15 Inicio

Va a la pantalla de inicio.

16 ACEPTAR

17 Abajo

Cambia el elemento al siguiente.

18 Atrás

Vuelve a la página anterior.

19 Pantalla

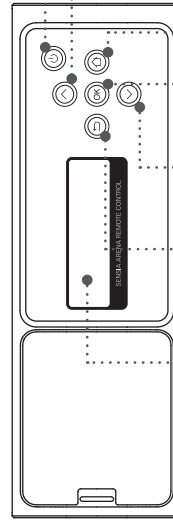
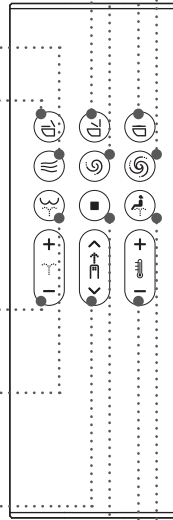

La pantalla cambia dependiendo del uso.



E

* Estos botones funcionan solamente cuando el depósito GROHE, equipado con un kit de instalación para el lavado automático (se vende por separado), se utiliza junto con este producto.

Nota

- Al pulsar el botón  (encendido) durante más de 2 segundos en el mando a distancia para apagar la alimentación, aparecerá "Power OFF screen" (Pantalla de apagado).
- Cuando no se realiza ninguna operación durante 30 segundos, la pantalla trasera se apaga y entra en el modo de espera. Cuando se opera, saldrá automáticamente del modo de espera.
- Cuando la pantalla trasera está en uso, los botones frontales se desactivarán para evitar un mal funcionamiento.
- Pulsar el botón  (lavado trasero) 2 veces cambia el modo de limpieza a "Amplio" y pulsarlo 3 veces cambia el modo de limpieza a "Pequeño".
[Amplio]: La cánula de lavado se mueve hacia adelante y hacia atrás en un margen amplio.
[Pequeño]: Mueve la boquilla hacia atrás y adelante con chorros pequeños y breves.
- Pulsar el botón  (lavado delantero) 2 veces cambia el modo de limpieza a "Amplio" y pulsarlo 3 veces cambia el modo de limpieza a "Muy amplio".
[Amplio]: La cánula de lavado se mueve hacia adelante y hacia atrás en un margen amplio.
[Muy amplio]: Lava un margen extendido.
- Cuando reacciona el mando a distancia, el logotipo GROHE parpadeará en color blanco, el mando a distancia vibrará y sonará el pitido desde el inodoro.

Configuración inicial de la app "Sensia Arena"

Antes de la configuración, encienda el Bluetooth del smartphone.

- 1 Abra la aplicación y confirme el mensaje de exención de responsabilidad.

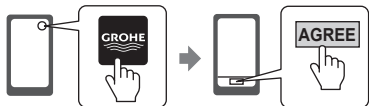

- 2 Pulse los botones (parar) y (menos agua/ajuste de la temperatura del secador) simultáneamente durante más de 2 segundos.

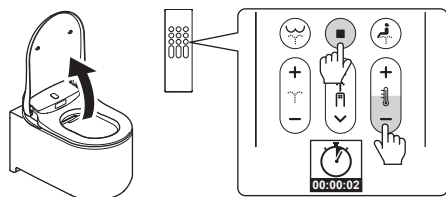

- 3 Sincronice el sanitario con el smartphone según el "Registro de sincronización".



Registro de sincronización

- 1 Toque la parte superior de la página de la app.



- 2 Cuando se muestre el mensaje [Bluetooth pairing request], confirme el dispositivo [Shower Toilet] y toque [Pair].

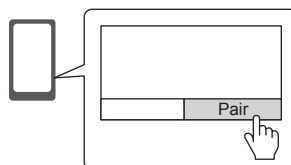

El sanitario indica que la sincronización se ha completado cuando escuche un tono. Una vez haya completado la sincronización, la próxima vez no será necesaria una configuración inicial nueva.

Nota

Tenga cuidado para que el smartphone no caiga en el sanitario. No nos haremos responsables de ello.

Precauciones de uso de Bluetooth®

Mantenga el asiento y el mando a distancia alejados de dispositivos que emiten ondas de radio.

Mantenga el asiento y el mando a distancia alejados lo máximo posible de los siguientes dispositivos para evitar los efectos adversos causados por la interferencia de las ondas de radio.

- Microondas / Dispositivos LAN inalámbricos / Dispositivos compatibles con Bluetooth® salvo los smartphone.
- Cerca de otros dispositivos que emitan ondas de radio en el ancho de banda de 2,4 GHz (teléfonos inalámbricos digitales, dispositivos de audio inalámbricos, consolas de juego, dispositivos periféricos de PC, etc.).
- Si tiene implantado un desfibrilador cardioversor (marcapasos), mantenga el mando a distancia a una separación mínima de 22 cm del implante.

Insertar la batería por primera vez

- 1 Inserte 2 pilas AAA en el mando a distancia.
- 2 [BIENVENIDO] se mostrará durante 2 segundos, y el logotipo de GROHE parpadeará en color azul 3 veces.

* Encienda el inodoro cuando se muestre [PARA REINICIAR PULSE EL BOTÓN DE ENCENDIDO]. Se mostrará cuando el inodoro esté apagado.

- 3 Se mostrará [PARA SINCRONIZAR, ACÉRQUESE AL INODORO Y PULSE ACEPTAR]. Coloque el mando a distancia cerca del inodoro y pulse "ACEPTAR".
- 4 Cuando se complete la sincronización, se mostrará [¡CORRECTO!], y el logotipo GROHE parpadeará en color azul 3 veces.
- 5 Pulse cualquier botón para regresar a la pantalla de inicio.



* Pulse cualquier botón de retroceso para cambiar a la pantalla de inicio. Si no se operan los botones de retroceso durante 30 segundos, la pantalla de retroceso se apagará automáticamente.

Funcionamiento básico

MANUAL DEL USUARIO (para obtener más información e instrucciones de uso con un smartphone)

<http://www.grohe.com>

APERTURA DE LA TAPA DEL SANITARIO / ASIENTO DEL SANITARIO





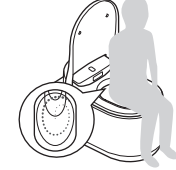

	AUTOMÁTICA La tapa se abre automáticamente al colocarse de pie delante del sanitario.	MANUAL 6  La tapa se abre pulsando el botón  (cierre del asiento del sanitario y apertura de la tapa) en el mando a distancia.
---	---	---

DESCARGA PREVIA

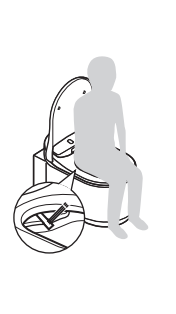



	Cuando ocupe el asiento, se descargará una pequeña cantidad de agua para lavar la taza y reducir al mínimo la acumulación de suciedad. OPTION Esta función solo está disponible cuando el depósito GROHE, equipado con un kit de instalación para el lavado automático (se vende por separado), se utiliza junto con este producto.
---	--

E



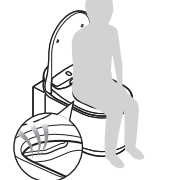

1 LAVADO

	LAVAR →	AJUSTAR →	PARAR
	8  Lavado trasero 12  Lavado delantero (para mujeres)	7  Fuerza del chorro 11  Temperatura del agua	9  Posición de la boquilla



2 SECADO

	SECAR →	AJUSTAR →	PARAR
	5  Secador	11  Temperatura del secador	10  Detener el secador

3 DESCARGA

	AUTOMÁTICA La descarga se activa de forma automática al levantarse del asiento. OPTION Esta función solo está disponible cuando el depósito GROHE, equipado con un kit de instalación para el lavado automático (se vende por separado), se utiliza junto con este producto.	REMOTA 1  Descarga (completa) 3  Descarga (media) OPTION Estos botones funcionan solamente cuando el depósito GROHE, equipado con un kit de instalación para el lavado automático (se vende por separado), se utiliza junto con este producto.	MANUAL Pulse el botón de descarga de la pared.  
---	---	--	--

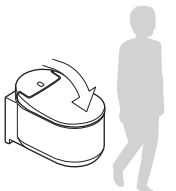
CIERRE DE LA TAPA DEL SANITARIO / ASIENTO DEL SANITARIO

	AUTOMÁTICA La tapa se cierra automáticamente al levantarse del sanitario.	MANUAL 2  La tapa y el asiento se cierran pulsando el botón  (asiento del sanitario y cierre de la tapa) en el mando a distancia.
---	---	--

Pantalla de ajuste

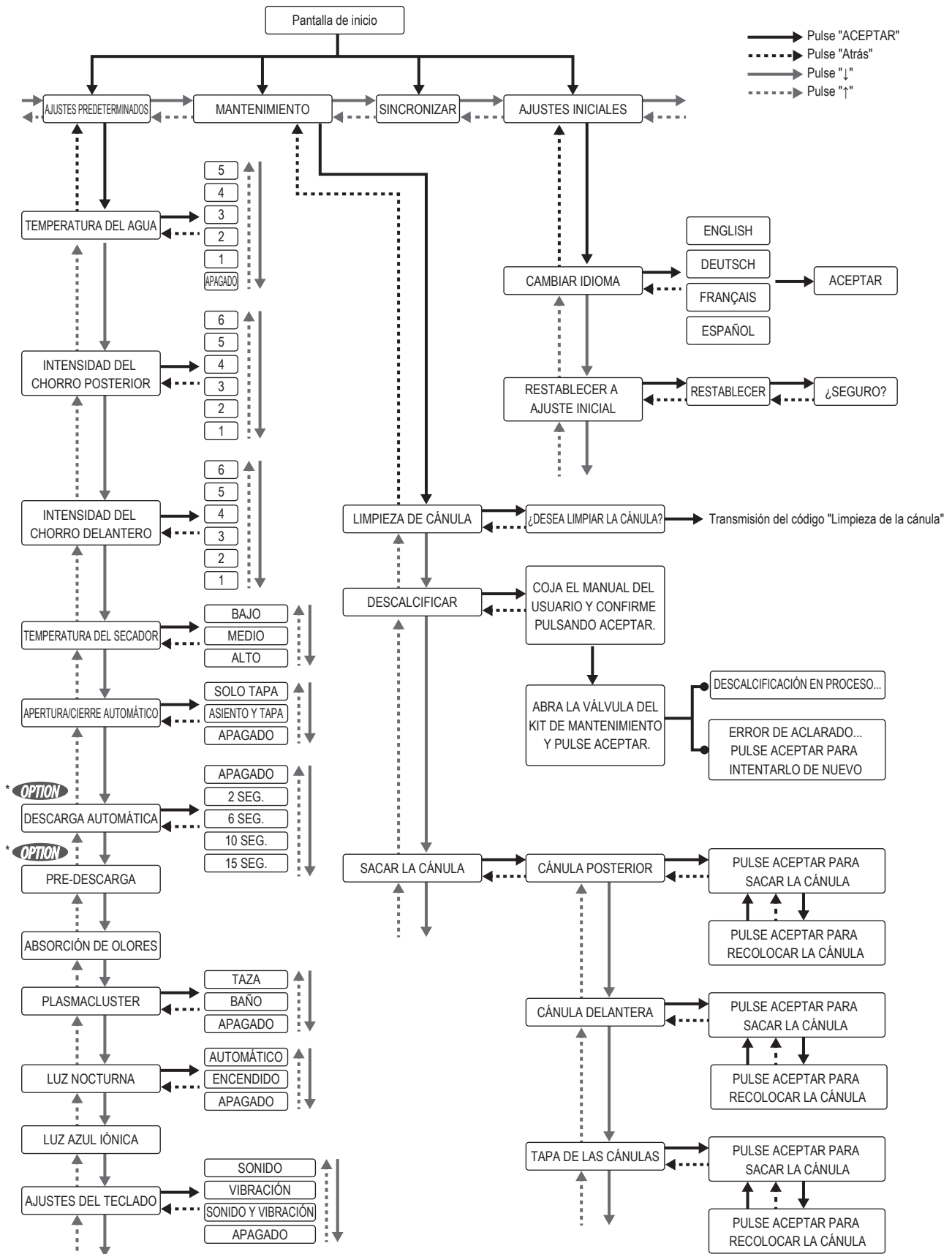

* **OPTION** Esta función solo está disponible cuando el depósito GROHE, equipado con un kit de instalación para el lavado automático (se vende por separado), se utiliza junto con este producto.

Especificaciones

N.º de modelo		39354SH1		
Potencia de frecuencia / tensión nominales		220 - 240 V, 50/60 Hz		
Consumo de potencia nominal		850 W (ambiente 20 °C, agua 15 °C)		
Consumo de potencia máximo		1.300 W (ambiente 20 °C, agua 3 °C)		
Rango de presión del agua de alimentación	Presión de agua mínima	0,05 Mpa (0,5 bar) (presión de caudal)		
	Presión de agua máxima	1,0 Mpa (10,0 bar) (presión hidrostática)		
Rango de temperatura de funcionamiento		0 °C - 40 °C		
Dimensiones del producto		An. 375 × Pr. 605 × Al. 84 mm (asiento) An. 365 × Pr. 600 × Al. 375 mm (taza de cerámica)		
Peso del producto		Aprox. 40,5 kg (asiento: Aprox. 5,5 kg, Taza de cerámica: Aprox. 35 kg)		
Taza de cerámica	Volumen de agua de descarga previa		1,0 L - 1,5 L	
	Volumen de agua de descarga		Lleno 5 L, Media 3 L (Europa) Lleno 4,5 L, Media 3 L (China, Arabia Saudita)	
	Método de suministro de agua		Usa la línea de suministro de agua existente	
	Tipo de cisterna		Cisterna de pared	
	Método de descarga		Descarga	
E-bidet (asiento)	Ducha	Método de suministro de agua	Usa la línea de suministro de agua existente	
		Método de suministro de agua caliente	Calentador de agua instantáneo	
		Cánulas	Accionadas por motor, exclusivas para lavado trasero y delantero	
		Orificios de las cánulas	Lavado trasero: \varnothing 1,45 mm × 1 orificio, Lavado trasero suave: \varnothing 0,9 mm × 4 orificios, Lavado delantero: \varnothing 0,8 mm × 5 orificios	
		Volumen de chorro para lavado trasero	0,42 - 0,47 L/min (6 niveles ajustables) cuando la presión de agua es de 0,2 Mpa	
		Volumen de chorro para lavado delantero	0,42 - 0,47 L/min (6 niveles ajustables) cuando la presión de agua es de 0,2 Mpa	
		Control de temperatura de agua caliente	Apagado (temperatura del agua) - Alta (Aprox. 39 °C), 6 niveles ajustable	
		Capacidad de calentamiento de agua	1.226 W	
		Dispositivos de seguridad	Fusibles térmicos, interruptor del sensor de temperatura alta, Interruptor de caudal	
	Aire caliente	Volumen de aire	0,3 m³/min. (bajo, medio), 0,39 m³/min. (alto)	
		Ajustes de temperatura del aire caliente	Baja (temperatura ambiente) - Alta (Aprox. 55 °C)	
		Capacidad del calentador de aire caliente	500 W	
		Dispositivos de seguridad	Fusible térmico (1 lugar)	
	Plasmacluster ion (taza del sanitario)	Volumen de aire	Caudal de chorro aire: 0,04 m³/min.; Volumen de caudal de aspiración de aire: 0,04 m³/min.	
		Sistema	Método de descomposición y eliminación con tecnología Plasmacluster (con circulación del aire)	
	Plasmacluster ion (baño)	Volumen de aire	Caudal de chorro aire: 0,04 m³/min.; Volumen de caudal de aspiración de aire: 0,04 m³/min.	
		Sistema	Método de adsorción química que usa un cartucho desodorante, método de descomposición y eliminación que usa tecnología Plasmacluster	
	Absorción de olores	Método de absorción de olores	Tipo de absorción química con un cartucho ambientador	
		Capacidad de absorción de olores	Caudal de chorro aire: 0,04 m³/min.; Volumen de caudal de aspiración de aire: 0,04 m³/min.	
	Mando a distancia	Dimensiones		An. 56 × Pr. 20 × Al. 170 mm
Pilas		Pilas AAA: 2 piezas		
Sistema de transmisión		Onda eléctrica (Bluetooth)		
Cable de alimentación		Longitud efectiva 1,0 m; 220 - 240 V conectado directamente a través de la toma del cable		

E

IMPORTANTE! LEGGERE ATTENTAMENTE PRIMA DELL'USO E CONSERVARE PER LE SUCCESSIVE CONSULTAZIONI

Descrizione del sistema e del suo funzionamento:

In generale, un WC con getto d'acqua non è diverso dai WC convenzionali. Si fanno le stesse cose più o meno come sempre. È in quello che si fa dopo che c'è la differenza. Mentre con un comune WC ci si pulisce con la carta igienica dopo aver finito, con il Sensia Arena della Grohe si viene lavati delicatamente e completamente con l'acqua. Il lavaggio con l'acqua è più completo e anche più delicato per la pelle.

Mentre si è ancora seduti, con la semplice pressione di un tasto si viene lavati con un getto d'acqua alla temperatura più adatta e con la giusta intensità, per il proprio comfort. Le funzioni aggiuntive, il telecomando e la confortevole posizione di seduta completano l'approccio a questo WC con getto d'acqua. Il funzionamento è molto semplice. Si devono solo azionare i comodi tasti sul fianco del vaso o il telecomando in dotazione.

Utilizzo corretto:

Il WC con getto d'acqua Grohe è stato progettato per un pratico lavaggio della zona anale e/o vaginale dopo l'uso del WC.

Il dispositivo è conforme a tutte le normative per la sicurezza previste dalla legge. Tuttavia un uso improprio potrebbe causare danni alle persone e alle cose.

- Il dispositivo va usato nel normale ambito domestico o similare.

Importante: il luogo di installazione deve essere sempre al riparo dalle formazioni di ghiaccio.

- Il lato ingresso acqua del dispositivo dovrà essere collegato solo al lato acqua fredda del rubinetto dell'impianto idraulico e deve essere protetto dal riflusso.
- Il dispositivo va utilizzato solo dopo aver completato e verificato l'installazione, per garantire il funzionamento in condizioni di sicurezza.

Ogni altra modalità di utilizzo non è consentita e sarà considerata impropria.

Grohe non si assume alcuna responsabilità per le conseguenze di usi impropri.

Le persone impossibilitate a usare correttamente questo dispositivo, a causa per esempio di disabilità fisiche, sensoriali o mentali, o perché non lo conoscono o non sono state informate, dovranno essere assistite durante l'uso del dispositivo.

Tali persone potranno azionare da sole il dispositivo solo dopo essere state adeguatamente informate sull'uso in condizioni di sicurezza.

Devono essere in grado di riconoscere e comprendere i pericoli associati a un uso non corretto.

MANUALE UTENTE (per maggiori dettagli e altro sul funzionamento, da leggere con Smartphone)

<http://www.grohe.com>



Precauzioni di sicurezza

Leggere attentamente il Manuale utente prima di azionare il dispositivo. Contiene informazioni importanti per l'installazione, la sicurezza, l'uso del dispositivo e la sua manutenzione. Consentirà di proteggere se stessi e di evitare danni al dispositivo.

Durante l'uso del prodotto, specialmente in presenza di bambini, si dovranno osservare sempre le seguenti condizioni di sicurezza. Grohe non sarà considerata responsabile di eventuali danni causati dal mancato rispetto di queste istruzioni.

Per illustrare i diversi gradi di gravità, si usano i termini seguenti:

PERICOLO

Denota una situazione di pericolo immediato, che, se non evitata, potrà provocare lesioni gravi o mortali.

AVVERTENZA

Denota una possibile situazione di pericolo che, se non evitata, potrà provocare lesioni gravi o mortali.

ATTENZIONE

Denota una possibile situazione di pericolo che, se non evitata, potrà provocare lesioni minori e/o danni al prodotto e/o altri beni.





PERICOLO



Rischio di scosse elettriche (rischio di morte!):





L'installazione elettrica sul posto e il collegamento del dispositivo alla presa di corrente vanno effettuati solo da elettricisti autorizzati e qualificati, ben informati sulle normative locali vigenti e sui requisiti aggiuntivi e che conoscono a fondo i requisiti dei fornitori di servizi di utilità locali. Installazioni e interventi di manutenzione o di riparazione non corretti possono creare notevoli pericoli all'utilizzatore, di cui Grohe non sarà considerata responsabile.

 Le condizioni di sicurezza elettrica del dispositivo vengono garantite solo se è stato collegato a un impianto di terra installato correttamente. Si devono garantire le condizioni di sicurezza di base. In caso di dubbi, far controllare il proprio impianto elettrico da un elettricista qualificato. Le specifiche elettriche (frequenza e tensione) mostrate sulla targhetta del dispositivo devono corrispondere alle specifiche della linea elettrica nel luogo di installazione, per evitare danni al dispositivo.

 Si consiglia di alimentare il dispositivo con una normale presa a parete (VDE 0701), in modo da facilitare lo scollegamento dell'alimentazione durante gli interventi di assistenza. Se non si può raggiungere una presa a parete o se si prevede un collegamento permanente, sul luogo di installazione occorre aggiungere un dispositivo con adeguata separazione per ogni polo. Il dispositivo di separazione è un interruttore da parete in cui i morsetti di contatto hanno una distanza minima di 3 mm. Questo vale per interruttori LS, fusibili e contattori (EN 60 335).

 Nelle stanze da bagno si dovranno rispettare le zone di protezione.  Se il collegamento elettrico viene fatto in zona di protezione 2, l'alimentazione elettrica del WC con getto d'acqua sarà allacciata con collegamento diretto a una presa di tipo IPX4 per il collegamento permanente.

 Non utilizzare dopo aver fatto un bagno o una doccia.

 Non versare acqua o detersivi all'interno o all'esterno del sedile della toilette o sul telecomando. Potrebbe causare scosse elettriche o incendi.

AVVERTENZA

Rischio di ustioni, scosse elettriche, incendi e/o lesioni personali:

 Per i dispositivi che vengono consegnati senza collegamento alla linea elettrica o in caso di sostituzione della linea elettrica danneggiata, si dovranno acquistare i particolari connettori da un rivenditore autorizzato.

Il dispositivo deve essere scollegato dall'alimentazione elettrica per eseguire l'installazione e qualsiasi tipo di intervento di manutenzione e di riparazione.

Ciò vale nel caso si riscontrino danni alla linea di alimentazione elettrica o al prodotto stesso.

Per esser certi di questo:

- impostare i fusibili (interruttori LS) dell'installazione elettrica in posizione Off, o
- rimuovere completamente i fusibili avvitati dell'installazione elettrica, o
- estrarre completamente la spina di corrente (se presente) dalla presa a parete.

Per far questo, non tirare il filo elettrico ma agire sulla spina di corrente (se presente).

 Controllare le impostazioni della temperatura dell'acqua e dell'aria di asciugatura prima di ogni uso. Impostare la temperatura dell'asciugatura con aria calda sul livello minimo, quando si desidera usare questa funzione per tempi prolungati. Se si usa questa funzione per tempi prolungati avendo impostato un'alta temperatura, c'è rischio di scottature. Questo vale soprattutto per bambini, anziani, persone affette da patologie, persone con pelle sensibile e disfunzione della termoregolazione, in stato di ebbrezza e persone particolarmente affaticate.

 Non utilizzare all'aperto, comprese aree sottoposte a forti vibrazioni, e non azionare in spazi in cui si usano bombolette spray o viene somministrato ossigeno concentrato. Si potrebbero causare guasti o perdite di lucentezza.

 Accertarsi che nessun oggetto estraneo ostruisca le aperture (uscite dell'aria, tubi flessibili, ecc.). Rimuovere immediatamente eventuali ostruzioni per evitare possibili pericoli e danni.



- In caso di utilizzo di batterie, osservare le seguenti istruzioni.
- Verificare la correttezza dei poli (+/-) quando si inseriscono le batterie.
 - Rimuovere le batterie dal telecomando in previsione di un lungo periodo di inutilizzo del WC.
 - Non lasciare batterie scariche nel telecomando, perché si possono corrodere e provocare danni fisici o al telecomando.
 - Le batterie non fanno parte dei rifiuti domestici! Smaltire le batterie scariche conformemente alle normative locali. Le perdite elettrolitiche comportano il rischio di incendio.
 - Conservare le batterie fuori dalla portata dei bambini. Le batterie non sono giocattoli. In caso di ingestione di una batteria, consultare immediatamente un medico.
 - Se il liquido delle batterie entra a contatto con la pelle, lavarsi immediatamente con abbondante acqua.
 - Se il fluido fuoriuscito dalle batterie viene a contatto con gli occhi, lavarli immediatamente con acqua pulita senza strofinarli. Il liquido può causare cecità. Consultare un medico



- Durante la manipolazione delle batterie, tenere presente quanto segue:
- Non conservare le batterie distrattamente insieme ad altri oggetti metallici (collane, forcine, ecc.).
 - Non usare contemporaneamente batterie nuove e usate, ma rimuoverle tutte nello stesso momento, perché altrimenti si scaricano. Usare solo batterie dello stesso tipo.
 - Non ricaricare le batterie, non cortocircuitarle, non aprirle o danneggiarle forzandole e non avvicinarle al fuoco, all'acqua o sottoporle ad alte temperature. Potrebbero esplodere o perdere liquido e quindi provocare danni.



Non cercare di aprire o riparare il WC con getto d'acqua facendo da soli. Non apportare modifiche o installare componenti aggiuntivi. Il WC con getto d'acqua contiene fili elettrificati. Se viene aperto, c'è rischio per la propria vita! Le riparazioni vanno fatte esclusivamente con parti di ricambio e accessori originali, da tecnici di assistenza autorizzati. Installazioni e interventi di manutenzione o di riparazione non corretti possono creare notevoli pericoli all'utilizzatore.



Non usare in prossimità di apparecchi elettronici e medicali con segnale debole. Rischio di malfunzionamento elettrico che potrebbe causare incidenti.



In caso di perdite d'acqua dal sedile della toilette o dalla linea di alimentazione idraulica, scollegare il WC con getto d'acqua dalla corrente elettrica e chiudere la valvola di interruzione dell'acqua. Rischio di scosse elettriche, incendio o perdite d'acqua.



Se si notano dei danni al WC con getto d'acqua, scollegare immediatamente il WC dalla corrente elettrica e contattare il Servizio assistenza Grohe.





Nelle regioni in cui la durezza carbonatica dell'acqua supera 18° dH (KH), si dovrà usare un sistema di filtratura dell'acqua con un addolcitore. È possibile chiedere la durezza carbonatica della propria acqua al gestore locale del servizio.





Per garantire una lunga durata di esercizio;

- Eseguire la decalcificazione ogni 3 anni (Acquistare il kit di decalcificazione venduto separatamente. Il numero prodotto è 46978001).
- Sostituire la punta dell'ugello ogni 3 anni (La punta dell'ugello è inclusa nel kit di decalcificazione. Acquistare il kit di decalcificazione venduto separatamente. Il numero prodotto è 46978001).

 Mantenere il cavo elettrico a distanza dalle superfici calde (per esempio le superfici dei termosifoni)



 Questo prodotto non va usato da bambini minori di 8 anni, da persone con disabilità fisiche e/o mentali o da persone prive di esperienza e conoscenza senza l'assistenza e la guida di una persona responsabile della sicurezza e dell'uso corretto, per evitare eventuali pericoli.

 I bambini non devono giocare con questo prodotto.

 La pulizia e la manutenzione di questo prodotto non dovrà esser fatta da bambini senza assistenza.



ATTENZIONE

Rischio di lesioni minori e danni alle cose:

 Per la cura delle parti in plastica, usare un detergente neutro. In caso di danni delle parti in plastica, c'è pericolo di scosse elettriche, incendi e/o lesioni personali. 

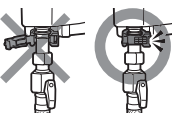

 Per la pulizia delle parti in ceramica, non utilizzare detergenti a base di cloro, detergenti acidi o disinfettanti. Potrebbero provocare malfunzionamenti e danni a causa del gas vaporizzato.



 Verificare che la fascetta di serraggio sia stretta bene sul tubo flessibile di alimentazione idrica. Rischio di fuoriuscita di acqua se il tubo scivola dalla fascetta non stretta. 

 Non salire sul coperchio del sedile della toilette. Rischio di infortuni e danni al dispositivo. 

 Tenere il prodotto lontano da fiamme vive (es. sigarette). Rischio di incendio.

 Se sulla parte in ceramica del WC dell'unità elettrica (sedile del vaso) si notano delle incrinature, non toccare quell'area. Rischio di lesioni personali. Far sostituire il prima possibile la parte difettosa da uno specialista.

 Non appoggiarsi contro il coperchio del sedile della toilette durante l'uso. Rischio di infortuni e danni al dispositivo. 

 Verificare periodicamente l'assenza di eventuali danni visibili sul dispositivo. Danni al dispositivo possono mettere a rischio la propria incolumità. Non trascurare mai il dispositivo danneggiato. 

 Quando il dispositivo viene usato da bambini, anziani o persone con mobilità ridotta, ci si deve assicurare che non cadano. Rischio di infortuni e danni al dispositivo.

 L'installazione elettrica sul posto e il collegamento del dispositivo alla presa di corrente vanno effettuati solo da elettricisti autorizzati e qualificati, ben informati sulle normative locali vigenti e sui requisiti aggiuntivi e che conoscono a fondo i requisiti dei fornitori di servizi di utilità locali. Installazioni e interventi di manutenzione o di riparazione non corretti possono creare notevoli pericoli all'utilizzatore, di cui Grohe non sarà considerata responsabile.

 Per motivi di sicurezza, per il collegamento elettrico non usare cavi di prolunga o prese elettriche multiple (rischio di incendio per surriscaldamento).

 Se in seguito a danni si deve sostituire il connettore o il cavo elettrico, si dovrà utilizzare un cavo di tipo H 03 VV-F avente adeguato diametro. Per le specifiche elettriche, vedere la targhetta. Per motivi di sicurezza, le sostituzioni vanno eseguite solo da parte di specialisti qualificati o dal Servizio assistenza Grohe.

Precauzioni per l'uso

Non esporre il WC alla luce solare diretta. Potrebbe causare lo scolorimento delle parti in plastica. La luce solare diretta potrebbe impedire anche al telecomando e al sensore di funzionare correttamente.



Non aprire e chiudere il sedile o il coperchio con violenza. Ciò potrebbe causare malfunzionamenti all'apertura/chiusura automatica, rotture o perdite elettriche.



Non versare acqua o detergenti sul telecomando. Potrebbe causare malfunzionamenti.



Non usare riscaldatori elettrici in prossimità del WC. Potrebbe causare lo scolorimento delle parti in plastica o malfunzionamenti.



Non usare carta diversa dalla carta igienica. Prestare attenzione a non far cadere oggetti estranei nel vaso perché potrebbero intasare il tubo di scarico. In caso contrario, raccogliarli prima di scaricare l'acqua.



Se il WC dovesse intasarsi, usare uno sturalavandini per rimuovere l'ostruzione. Non scaricare l'acqua e non versare acqua all'interno con altri mezzi (per esempio con un secchio) prima di aver rimosso l'ostruzione. La fuoriuscita dell'acqua di scarico comporta rischi di scosse elettriche e danni al dispositivo (i componenti elettronici all'interno del WC potrebbero subire danni).



Non usare il telecomando con le mani bagnate. Potrebbe causare malfunzionamenti.

Il dispositivo non va usato in luoghi di installazione non stabili (per esempio su imbarcazioni).

Non usare mai pulitori a vapore per pulire il dispositivo.

Il vapore di un pulitore a vapore potrebbe entrare in contatto con le parti sotto tensione e provocare un cortocircuito.

Il WC con getto d'acqua non deve essere alimentato con inverter stand-alone, come quelli dei gruppi elettrici autonomi, per esempio negli impianti solari. Con tali sistemi, l'accensione del dispositivo provoca picchi di corrente che potrebbero causare la disattivazione di sicurezza. Questo può danneggiare i componenti elettronici interni!

Il WC con getto d'acqua non va utilizzato con le cosiddette prese a risparmio energetico, perché riducono la corrente erogata al dispositivo e ciò potrebbe comportare il suo riscaldamento.

Attenzione - Rischio di soffocamento!
I bambini potrebbero soffocare giocando con i materiali dell'imballaggio (per esempio i rivestimenti) se si avvolgono in quei materiali e se li infilano sulla testa. Tenere i materiali da imballaggio lontano dalla portata dei bambini.

Le specifiche elettriche sono stampate sulla targhetta identificativa.

Devono corrispondere alle specifiche della rete elettrica.

Quando si chiama il Servizio assistenza Grohe, occorre dichiarare:

- Nome del modello
- Numero di serie
- Notizie sull'alimentazione elettrica (tensione di rete/frequenza/specifiche di capacità della linea).

Dichiarazione di conformità

La Dichiarazione di conformità può essere richiesta al proprio distributore Grohe.

Nota sulle modifiche

Il presente Manuale utente corrisponde al progetto tecnico corrente del dispositivo al momento della stampa.

Ci riserviamo il diritto di apportare modifiche per seguire gli sviluppi tecnici.

Funzionamento del telecomando

1 Scarico (completo) *

2 Chiusura del sedile e del coperchio del vaso

3 Scarico (ridotto) *

4 Apertura del sedile e del coperchio del vaso

5 Asciugatrice

6 Chiusura del sedile del vaso e apertura del coperchio

7 Regolazione della forza di spruzzo

Regola la pressione idrica per le funzioni di lavaggio posteriore e lavaggio anteriore.

8 Lavaggio posteriore

Attiva un forte getto per il lavaggio posteriore.

9 Regolazione della posizione ugello

Regola la posizione dell'ugello all'indietro o in avanti.

10 Stop

Interrompe le funzioni di lavaggio e asciugatura.

11 Regolazione della temperatura di acqua/asciugatrice

Regola la temperatura dell'acqua per le funzioni di lavaggio posteriore e lavaggio anteriore e la temperatura dell'asciugatrice per l'aria secca.

12 Lavaggio frontale (per donne)

Attiva il lavaggio frontale per donne.

13 Accensione

Accende/spegne.

14 Su

Cambia la voce a quella in alto.

15 Home

Va alla schermata Home.

16 OK

17 Giù

Cambia la voce a quella in basso.

18 Indietro

Torna alla pagina precedente.

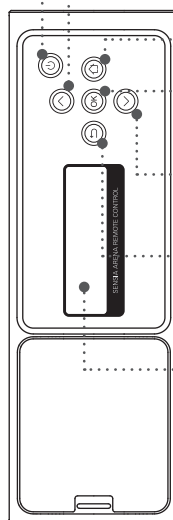
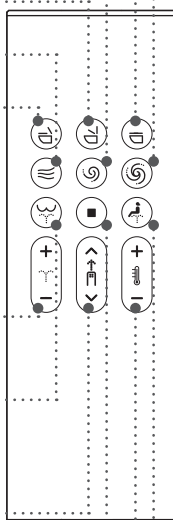

19 Display

La schermata varia a seconda dell'uso.



* Questi pulsanti funzionano solo quando il serbatoio GROHE, dotato di kit di installazione per scarico automatico (venduto separatamente), viene utilizzato insieme a questo prodotto.

Nota

- La "schermata di SPEGNIMENTO" apparirà quando il prodotto viene spento premendo il pulsante  (accensione) per più di 2 secondi sul telecomando.
- Quando non viene eseguita alcuna operazione per 30 secondi, lo schermo posteriore si spegne e passa alla modalità standby. Durante l'azionamento, esce automaticamente dalla modalità standby.
- Quando lo schermo posteriore è in uso, i pulsanti anteriori verranno disattivati per evitare malfunzionamenti.
- Premendo il pulsante (lavaggio posteriore)  2 volte si passa la modalità di pulizia a "WIDE", mentre premendo per 3 volte si passa la modalità di pulizia a "NARROW".
[WIDE]: l'ugello si muove avanti e indietro per lavare una superficie ampia.
[NARROW]: si muove avanti e indietro su un breve spazio.
- Premendo il pulsante (lavaggio frontale)  2 volte si passa la modalità di pulizia a "WIDE", mentre premendo per 3 volte si passa la modalità di pulizia a "SUPER WIDE".
[WIDE]: l'ugello si muove avanti e indietro per lavare una superficie ampia.
[SUPER WIDE]: lava una superficie estesa.
- Quando il telecomando è in funzione, il logo GROHE lampeggerà di colore bianco, il telecomando vibrerà e il segnale acustico suonerà dalla toilette.

Impostazione iniziale della app "Sensia Arena"

Prima dell'impostazione, attivare il Bluetooth sullo smartphone.

- 1 Aprire la app e accettare l'Esclusione di responsabilità.



- 2 Premere contemporaneamente i pulsanti (stop) e (regolazione della diminuzione della temperatura di acqua/asciugatura) per più di 2 secondi.

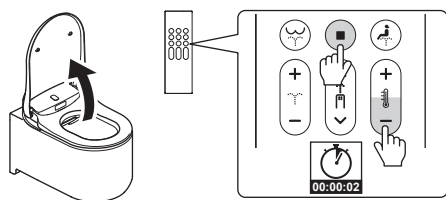

- 3 Associare il WC con lo smartphone, facendo riferimento a "Registrazione dell'associazione".



Registrazione dell'associazione

- 1 Toccare la pagina superiore della app.



- 2 Quando compare il messaggio [Bluetooth pairing request] confermare il dispositivo e [Shower Toilet] e toccare [Pair].

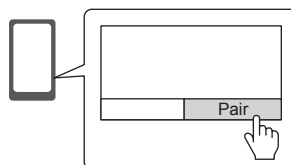

Il WC indica che l'associazione è stata completata quando si sente un suono. Dopo che l'associazione è stata completata, le volte successive non occorre ripetere l'impostazione iniziale.

Nota

Attenzione a non far cadere lo smartphone nel vaso del WC. Non si assume alcuna responsabilità a riguardo.

Precauzioni per l'uso del Bluetooth®

Mantenere l'unità sedile e il telecomando lontano da dispositivi che emettono onde radio.

Mantenere l'unità del sedile e il telecomando per quanto possibile lontano dai seguenti dispositivi, per evitare gli effetti negativi causati dalle interferenze radio.

- Microonde/Dispositivi LAN wireless/Dispositivi compatibili con Bluetooth® diversi dagli smartphone
- Vicino ad altri dispositivi che emettono onde radio nella banda dei 2,4 GHz (telefoni cordless digitali, dispositivi audio wireless, console di gioco, periferiche per PC, ecc.)
- Se si porta un defibrillatore cardiaco impiantabile (pacemaker), tenere il telecomando lontano almeno 22 cm dall'impianto.













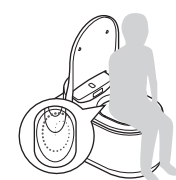
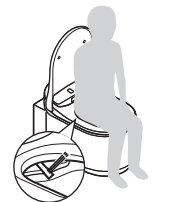

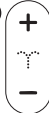

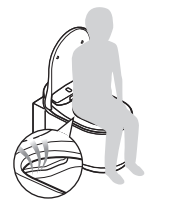

Inserimento della batteria per la prima volta

- 1 Inserire 2 batterie AAA nel telecomando.
- 2 [WELCOME] verrà visualizzato per 2 secondi e il logo GROHE lampeggerà in blu per 3 volte.
* Accendere il WC quando [DURING THE POWER-OFF. PRESS THE POWER BUTTON] viene visualizzato. Verrà visualizzato quando il WC viene spento.
- 3 [TO PAIR, BRING REMOTE NEAR TO TOILET AND PRESS OK] verrà visualizzato. Portare il telecomando vicino al WC e premere "OK".
- 4 Una volta completata l'associazione, verrà visualizzato [SUCCESS] e il logo GROHE lampeggerà in blu per 3 volte.
- 5 Premere qualsiasi pulsante per tornare alla schermata Home.
* Premere qualsiasi pulsante indietro per passare alla schermata Home. Se non viene eseguita alcuna operazione sui pulsanti indietro per 30 secondi, lo schermo posteriore si spegnerà automaticamente.

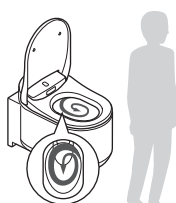
Funzionamento di base

MANUALE UTENTE (per maggiori dettagli e altro sul funzionamento, da leggere con Smartphone)

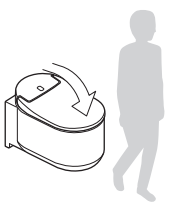
<http://www.grohe.com>

APERTURA DEL COPERCHIO / SEDILE			
	AUTOMATICA Il coperchio si apre automaticamente quando ci si trova di fronte al WC.	MANUALE 6  Il coperchio si apre premendo il pulsante  (Chiusura sedile WC e apertura coperchio) sul telecomando.	
	PRESCARICO  Appena ci si siede sul WC, il vaso viene lavato da una piccola quantità di acqua per ridurre l'accumulo di macchie. OPTION Questa funzione è disponibile solo quando il serbatoio GROHE, dotato di kit di installazione per scarico automatico (venduto separatamente), viene utilizzato insieme a questo prodotto.		
1 LAVAGGIO			
	LAVAGGIO →	REGOLAZIONE →	INTERRUZIONE
	8  Lavaggio posteriore 12  Lavaggio frontale (per donne)	7  Potenza dello spruzzo 11  Temperatura dell'acqua	9  Posizione ugello 10  Interruzione getto
2 ASCIUGATURA			
	ASCIUGATURA →	REGOLAZIONE →	INTERRUZIONE
	5  Asciugatrice	11  Temperatura asciugatrice	10  Arresto asciugatrice
3 SCARICO			
	AUTOMATICA Lo scarico si attiva automaticamente quando ci si alza. OPTION Questa funzione è disponibile solo quando il serbatoio GROHE, dotato di kit di installazione per scarico automatico (venduto separatamente), viene utilizzato insieme a questo prodotto.	TELECOMANDO 1  Scarico (completo) 3  Scarico (ridotto) OPTION Questi pulsanti funzionano solo quando il serbatoio GROHE, dotato di kit di installazione per scarico automatico (venduto separatamente), viene utilizzato insieme a questo prodotto.	MANUALE Premere il pulsante di scarico sulla parete.  
	CHIUSURA DEL COPERCHIO / SEDILE		
	AUTOMATICA Il coperchio si chiude automaticamente quando ci si allontana dal WC.	MANUALE 2  Il coperchio e il sedile si chiudono premendo il pulsante  (Chiusura sedile WC e coperchio) sul telecomando.	

I

Schermata di impostazione

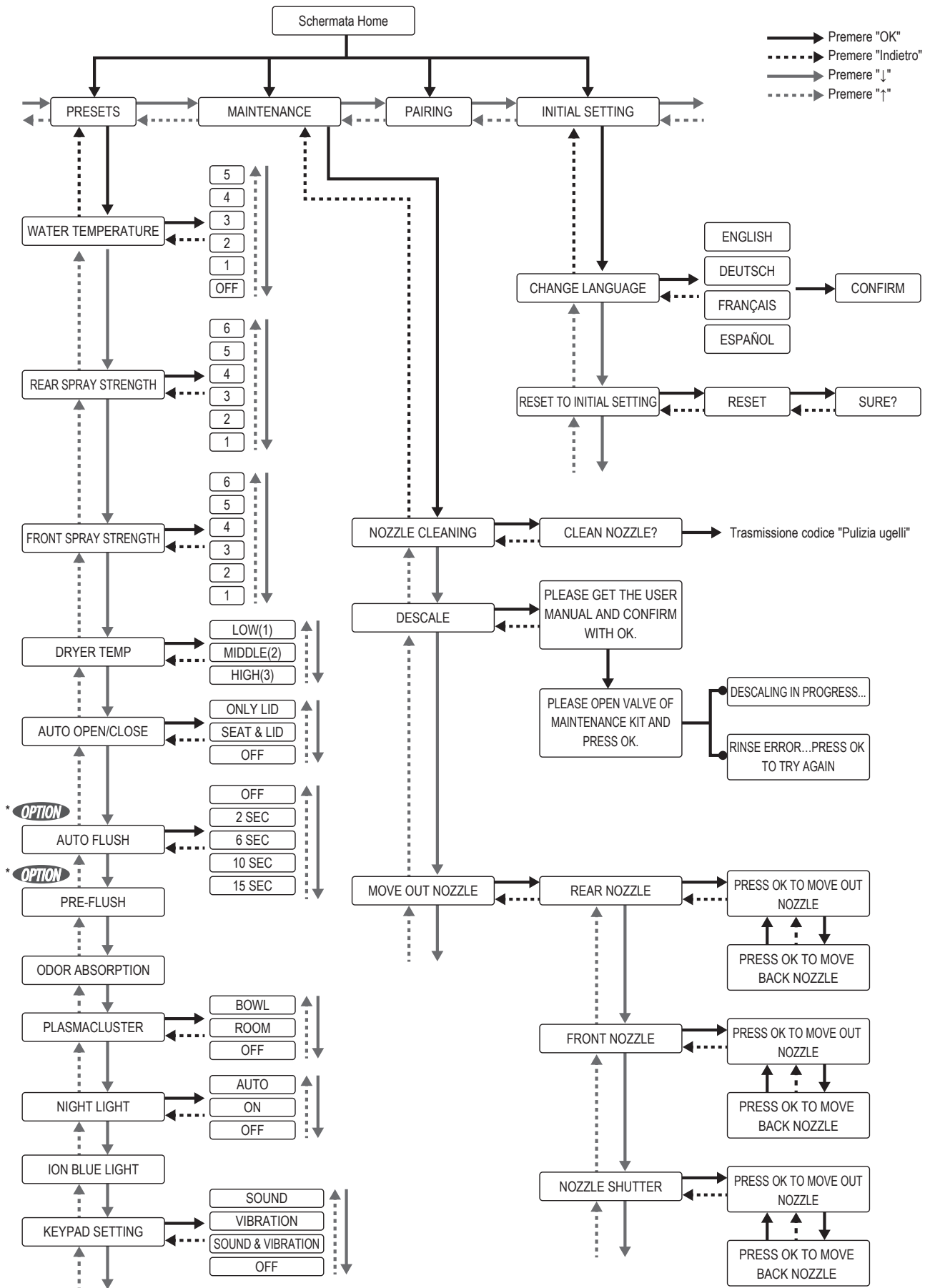

* **OPTION** Questa funzione è disponibile solo quando il serbatoio GROHE, dotato di kit di installazione per scarico automatico (venduto separatamente), viene utilizzato insieme a questo prodotto.

Specifiche tecniche

Modello n.		39354SH1		
Tensione nominale / Frequenza di alimentazione		220 - 240 V, 50/60 Hz		
Potenza nominale		850 W (ambiente 20 °C, acqua 15 °C)		
Potenza massima		1.300 W (ambiente 20 °C, acqua 3 °C)		
Valori di pressione idrica	Pressione idrica minima	0,05 Mpa (0,5 bar) (pressione di flusso)		
	Pressione idrica massima	1,0 Mpa (10,0 bar) (pressione idrostatica)		
Gamma di temperature operative		0°C - 40°C		
Dimensioni del prodotto		L 375 × P 605 × H 84 mm (unità sedile) L 365 × P 600 × H 375 mm (vaso in ceramica)		
Peso del prodotto		Circa 40,5 kg (Unità sedile: circa 5,5 kg, vaso in ceramica: circa 35 kg)		
Vaso in ceramica	Quantità di acqua del prescarico	1,0 L - 1,5 L		
	Volume acqua di scarico	Pieno 5 L, Ridotto 3 L (Europa) Pieno 4,5 L, Ridotto 3 L (Cina, Arabia Saudita)		
	Modalità di alimentazione idrica	Uso della rete idrica esistente		
	Tipo di scarico	Scarico a parete		
	Modalità di scarico	Lavaggio ad acqua		
E-bidet (unità sedile)	Getto d'acqua	Modalità di alimentazione idrica	Uso della rete idrica esistente	
		Modalità di alimentazione acqua calda	Scaldacqua istantaneo	
		Ugelli	A motore, esclusivamente per il lavaggio frontale e posteriore	
		Fori ugelli	Lavaggio posteriore: \varnothing 1,45 mm × 1 foro, Lavaggio posteriore delicato: \varnothing 0,9 mm × 4 fori, Lavaggio frontale: \varnothing 0,8 mm × 5 fori	
		Volume getto posteriore	0,42 - 0,47 L/min (regolabile a 6 livelli) quando la pressione idrica è pari a 0,2 Mpa	
		Volume getto frontale	0,42 - 0,47 L/min (regolabile a 6 livelli) quando la pressione idrica è pari a 0,2 Mpa	
		Regolazione temperatura acqua calda	Spento (Temp. acqua) - Alto (circa 39 °C), regolabile su 6 livelli	
		Capacità riscaldamento acqua	1.226 W	
		Dispositivi di sicurezza	Fusibili termici, interruttore sensore alta temperatura, Interruttore di flusso	
	Aria calda	Volume aria	0,3 m ³ /min (Basso, Medio), 0,39 m ³ /min (Alto)	
		Regolazione temperatura aria calda	Basso (Temp. ambiente) - Alto (circa 55 °C)	
		Capacità riscaldamento aria	500 W	
		Dispositivi di sicurezza	Fusibile termico (1 unità)	
	Plasmacluster ion (vaso)	Volume aria	Volume aria: 0,04 m ³ /min; Portata aria aspirata: 0,04 m ³ /min	
		Sistema	Metodo di decomposizione e rimozione con tecnologia Plasmacluster (utilizzo della circolazione dell'aria)	
	Plasmacluster ion (ambiente)	Volume aria	Volume aria: 0,04 m ³ /min; Portata aria aspirata: 0,04 m ³ /min	
		Sistema	Metodo ad adsorbimento chimico con cartuccia deodorante, metodo di decomposizione e rimozione con tecnologia Plasmacluster	
	Assorbimento degli odori	Modalità assorbimento degli odori	Assorbimento chimico tramite cartuccia deodorante	
		Capacità assorbimento degli odori	Volume aria: 0,04 m ³ /min; Portata aria aspirata: 0,04 m ³ /min	
	Telecomando	Dimensioni	L 56 × P 20 × H 170 mm	
Batteria		Batteria a celle AAA: 2 pezzi		
Sistema di trasmissione		Onde radio (Bluetooth)		
Cavo elettrico		Lunghezza effettiva 1,0 m, 220 - 240 V, collegato direttamente a una presa di corrente		

I

BELANGRIJK! ZORGVULDIG LEZEN VOOR GEBRUIK EN BEWAREN OM LATER TE RAADPLEGEN.

Beschrijving van het systeem en de functies:

In de algemene zin verschilt een douchetoilet niet echt van een conventioneel toilet. U doet uw ding zoals u dat altijd doet. Het verschil zit hem in wat u achteraf doet. In tegenstelling tot een conventioneel toilet, waarbij u zichzelf met toiletpapier schoonveegt nadat u klaar bent, maakt de Grohe Sensia Arena u voorzichtig en grondig schoon met water. Uzelf met water schoonmaken is grondiger en tegelijk zachtaardiger voor uw huid.

Terwijl u nog neerzit, wordt u met een eenvoudige druk op de knop schoongemaakt door een waterstraal die voor uw comfort een aangename lichaamstemperatuur en exact de juiste intensiteit heeft. Dit doucheconcept wordt nog verder aangevuld met een afstandsbediening en comfortabele zitpositie. De bediening kan haast niet eenvoudiger. U kunt het toilet zowel met de subtiele toetsen aan de zijkant als met de meegeleverde afstandsbediening gebruiken.

Correct gebruik:

Het douchetoilet van Grohe is speciaal ontworpen voor het handig schoonmaken van de anale en/of vaginale zone na een toiletbezoek.

Het toestel voldoet aan alle wettelijke veiligheidsvoorschriften. Incorrect gebruik kan echter lichamelijke letsels en materiële schade veroorzaken.

- Gebruik het toestel alleen in normale huishoudelijke of vergelijkbare omstandigheden.
Belangrijk: de installatieplaats moet altijd tegen vrieskou beschermd worden.
- De waterinlaat van het toestel mag alleen aangesloten zijn op de koudwaterzijde van het kraanwatersysteem en moet beveiligd zijn tegen terugvloeiing.
- Om een veilige werking te verzekeren mag u het toestel alleen gebruiken als het volledig geïnstalleerd en geïnspecteerd is.

Andere vormen van gebruik zijn niet toegelaten en worden als incorrect beschouwd.

Grohe aanvaardt geen aansprakelijkheid voor de gevolgen van incorrect gebruik.

Personen die niet in staat zijn om het toestel correct te gebruiken als gevolg van fysieke, zintuiglijke of mentale beperkingen of doordat ze onervaren of ongeïnformeerd zijn, mogen het toestel enkel onder toezicht gebruiken. Dergelijke personen mogen het toestel slechts zonder toezicht gebruiken nadat ze het veilig hebben leren gebruiken.

Ze moeten in staat zijn de gevaren van incorrect gebruik op te merken en te begrijpen.

GEBRUIKERSHANDLEIDING (voor meer informatie en bediening met een smartphone)

<http://www.grohe.com>



Veiligheidsmaatregelen

Lees aandachtig de gebruikershandleiding voordat u het toestel bedient. Deze bevat belangrijke informatie met betrekking tot de installatie, de veiligheid, het gebruik en het onderhoud van het toestel. Hierdoor kunt u voorkomen dat u zelf letsels oploopt of dat het toestel beschadigd wordt.

Tijdens het gebruik van het product - vooral als er kinderen aanwezig zijn - dient u altijd de veiligheidsinstructies op te volgen. Grohe kan niet aansprakelijk worden gesteld voor schade als gevolg van het niet opvolgen van deze instructies.

Om verschillende niveaus van ernst aan te geven, worden de volgende termen gebruikt:

GEVAAR

Dit wijst op een onmiddellijk gevaarlijke situatie die de dood of ernstige verwondingen als gevolg kan hebben als deze niet voorkomen wordt.

WAARSCHUWING

Dit wijst op een potentieel gevaarlijke situatie die de dood of ernstige verwondingen als gevolg kan hebben als deze niet voorkomen wordt.

OPGELET

Dit wijst op een potentieel gevaarlijke situatie die lichte tot middelzware letsels en/of schade aan het product en/of andere objecten als gevolg kan hebben als deze niet voorkomen wordt.

GEVAAR



Risico op elektrische schokken (levensgevaar!):





De elektrische installatie ter plaatse en de aansluiting van het toestel op het elektriciteitsnet mag alleen uitgevoerd worden door erkende en gekwalificeerde elektriciens die getraind zijn in de plaatselijke regelgeving en bijkomende vereisten en die goed op de hoogte zijn van de vereisten van lokale nutsbedrijven. Incorrect uitgevoerde installaties, onderhoudswerkzaamheden en herstellingen kunnen aanzienlijke risico's voor de gebruiker met zich meebrengen waarvoor Grohe niet aansprakelijk kan worden gesteld.

 De elektrische veiligheid van het toestel is alleen verzekerd als het aangesloten is op een correct geïnstalleerd aardingsstelsel. Deze basisveiligheidsvereiste moet zeker nageleefd worden. Laat in geval van twijfel uw elektrisch stelsel door een erkende elektricien nakijken. De vermogensspecificaties (frequentie en voltage) die te zien zijn op het typeplaatje van het toestel moeten voldoen aan de specificaties van de netleiding op de plaats van installatie om schade aan het toestel te voorkomen.

 Het verdient aanbeveling het toestel op een gewone wandcontactdoos (VDE 0701) aan te sluiten. Hierdoor kan het toestel gemakkelijk van de voeding losgekoppeld worden bij onderhoudswerkzaamheden. Als er geen wandcontactdoos binnen bereik is of als er een permanente aansluiting gepland is, dient er op de plaats van installatie een scheidingsapparaat voorzien te worden voor elke pool. Met een scheidingsapparaat wordt hier een wandschakelaar bedoeld waarbij de contactaansluitingen minstens 3 mm gescheiden worden. Dit kunnen onder meer LS-schakelaars, zekeringen en contactors (EN 60 335) zijn.

 In badkamers moeten de veiligheidszones gegarandeerd worden.  Als er in zone 2 stroomvoorziening wordt aangesloten, dan kan het douchetoilet via een directe verbinding van voeding voorzien worden met behulp van een IPX4-aansluiting als permanente aansluiting.

 Niet gebruiken nadat u een bad of douche hebt genomen.

 Giet geen water of reinigingsmiddel binnenin of over de toiletbril of afstandsbediening. Dit kan elektrische schokken of brand veroorzaken.

WAARSCHUWING

Gevaar voor brandwonden, elektrische schokken, brand en/of lichamelijke letsels:

 Voor toestellen die geleverd worden zonder stroomkabel of bij het vervangen van een beschadigde stroomkabel moet een speciale stroomkabel worden aangeschaft bij een erkende dealer. Het toestel moet losgekoppeld worden van de stroomvoorziening voor alle installatie- en onderhoudswerkzaamheden en herstellingen. Dit is ook het geval als u schade aan de stroomkabel of het product zelf ontdekt. Zorg dat dit correct gebeurt door

- de zekeringen (LS-schakelaars) van de elektrische installatie in de stand 'uit' te zetten of
- schroefzekeringen volledig uit de elektrische installatie te verwijderen of
- de stekker (als die er is) volledig uit de wandcontactdoos te trekken.

Als u dit doet, dient u niet aan het snoer, maar aan de stekker zelf (als die er is) te trekken.

 Controleer elke keer voor gebruik de temperatuurinstellingen van het water en de drooglucht. Stel de luchtdroogertemperatuur in op het laagste niveau als u deze functie langdurig wilt gebruiken. Er is gevaar voor brandwonden als deze functie lange tijd aan een hoge temperatuurinstelling wordt gebruikt. Dit geldt vooral voor de volgende personen: kinderen, ouderen, zieken, mensen met een gevoelige huid en thermoregulatiestoornissen, beschonken en oververmoeide mensen.

 Niet in de openlucht gebruiken, met inbegrip van plaatsen met hevige trillingen en niet gebruiken op een plaats waar spuitbussen gebruikt worden of waar geconcentreerde zuurstof wordt toegediend. Dit kan immers een storing of verminderde glans veroorzaken.

 Zorg ervoor dat er geen openingen (luchtuitlaten, slangen enz.) belemmerd worden door objecten of vreemde voorwerpen. Verwijder onmiddellijk alle obstakels om mogelijke gevaren en schade te voorkomen.



Volg de volgende instructies op als u batterijen gebruikt.

- Zorg ervoor dat u de polen (+/-) correct positioneert bij het plaatsen van de batterijen.
- Verwijder de batterijen uit de afstandsbediening als u het toilet langere tijd niet gebruikt.
- Laat geen opgebruikte batterijen in de afstandsbediening zitten. Deze kunnen namelijk corroderen en een gevaar voor uw gezondheid en de afstandsbediening betekenen.
- Batterijen horen niet thuis in het huishoudelijk afval! Gooi batterijen weg volgens de lokale regelgeving. Een lekkende batterij kan brand veroorzaken.
- Houd batterijen uit de buurt van kinderen. Batterijen zijn geen speelgoed. Neem onmiddellijk contact op met een dokter indien een batterij per ongeluk wordt ingeslikt.
- Als uw huid in aanraking komt met batterijvloestof dient u uw huid onmiddellijk overvloedig met water te spoelen.
- Als uw ogen in aanraking komen met gemorste batterijvloestof dient u onmiddellijk uw ogen met schoon water te spoelen zonder te wrijven. De vloestof kan blindheid veroorzaken. Neem contact op met een arts.



Wees het volgende indachtig als u batterijen gebruikt:

- Bewaar batterijen niet achteloos samen met andere metalen voorwerpen (halssnoeren, haarspelden enz.).
- Gebruik geen nieuwe en oude batterijen door elkaar, maar verwijder beide batterijen tegelijkertijd, anders ontladen ze. Gebruik uitsluitend batterijen van hetzelfde type.
- Herlaad batterijen niet, sluit ze niet kort, open of beschadig ze niet met kracht. Breng batterijen ook niet in aanraking met vuur, water of hoge temperaturen. Als u dit wel doet, kunnen ze ontploffen of lekken en op die manier schade veroorzaken.



Probeer het douchetoilet niet zelf te openen of te herstellen. Voer geen aanpassingen of installaties van bijkomende items uit. In het douchetoilet bevinden zich kabels die onder spanning staan. Als het toilet geopend wordt, bestaat er levensgevaar! Herstellingen mogen uitsluitend uitgevoerd worden met originele vervangingsonderdelen en accessoires door erkend onderhoudspersoneel. Incorrect uitgevoerde installaties, onderhoudswerkzaamheden en herstellingen kunnen aanzienlijke risico's voor de gebruiker met zich meebrengen.



Gebruik het toestel niet in de buurt van elektronica en medische apparatuur met een zwak signaal. Er bestaat een gevaar voor een elektrische storing, wat een ongeval kan veroorzaken.



Als er water lekt uit de toiletbril of de watertoevoerlijn dient u het douchetoilet los te koppelen van de stroomvoorziening en de waterkraan dicht te draaien. Er is gevaar voor elektrische schokken, brand of overstrooming.



Als er tekenen van schade zijn aan het douchetoilet, dient u het onmiddellijk van de stroomvoorziening los te koppelen en contact op te nemen met de klantendienst van Grohe.





In regio's waar de carbonaathardheid meer dan 18° dH (KH) bedraagt, moet een waterfiltersysteem met waterverzachter gebruikt worden. U kunt navraag doen over carbonaathardheid bij uw lokale nutsbedrijf.





Om een lange levensduur te garanderen,

- Voer de ontkalking om de 3 jaar uit (schaf s.v.p. de ontkalkingsset aan die afzonderlijk verkrijgbaar is. Productnummer is 46978001).
- Vervang het topje van de sproeier om de 3 jaar (het topje is bij de ontkalkingsset inbegrepen. Schaf een ontkalkingsset aan die afzonderlijk verkrijgbaar is. Productnummer is 46978001).

 Houd de voedingskabel weg van verwarmde oppervlakken (bijv. radiators).



 Dit product mag niet gebruikt worden door kinderen jonger dan 8 jaar, personen met fysieke of mentale beperkingen of personen zonder de juiste ervaring en kennis als ze niet onder toezicht staan van een persoon die verantwoordelijk is voor de veiligheid en het correcte gebruik om mogelijke gevaren te voorkomen.

 Dit product mag niet als speelgoed door kinderen gebruikt worden.

 Dit product mag niet zonder toezicht schoongemaakt of onderhouden worden door kinderen.



OPGELET

Gevaar voor lichte verwondingen en schade aan eigendommen:

 Gebruik een neutraal detergent om de plastic onderdelen te reinigen. Er bestaat een gevaar voor elektrische schokken, brand en/of letsel door schade aan plastic onderdelen. 

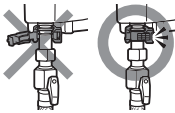

 Gebruik geen detergents op basis van chloor, zure detergents of ontsmettingsmiddelen om de keramische onderdelen te reinigen. Het verdampte gas kan storingen en schade veroorzaken.

 Zorg ervoor dat de klemring stevig op de watertoevoerslang geplaatst is. Er bestaat een risico dat water lekt als de slang ontsnapt uit de klem die niet goed bevestigd is. 

 Sta niet op het deksel van de toiletbril. Er bestaat een gevaar voor letsels of schade aan het apparaat. 

 Houd vlammen (bijv. van sigaretten) weg van het product. Er bestaat een gevaar voor brand.

 Als u merkt dat er barsten zitten in het keramische gedeelte van het elektrische gedeelte (toiletbril) van het toilet, raak deze zones dan niet aan. Er bestaat een gevaar voor lichamelijke letsels. Laat de defecte onderdelen zo snel mogelijk door een vakman vervangen.

 Leun tijdens het gebruik niet tegen het deksel van de toiletbril. Er bestaat een gevaar voor letsels of schade aan het apparaat. 

 Inspecteer het toestel regelmatig op zichtbare schade. Schade aan het toestel kan een gevaar voor uw veiligheid betekenen. Schakel nooit een beschadigd toestel in. NL

 Als het toestel gebruikt wordt door kinderen, ouderen of mensen met beperkte mobiliteit dient u ervoor te zorgen dat ze niet van het toestel af kunnen vallen. Er bestaat een gevaar voor letsels of schade aan het apparaat.

 De elektrische installatie ter plaatse en de aansluiting van het toestel op het elektriciteitsnet mag alleen uitgevoerd worden door erkende en gekwalificeerde elektriciens die getraind zijn in de plaatselijke regelgeving en bijkomende vereisten en die goed op de hoogte zijn van de vereisten van lokale nutsbedrijven. Incorrect uitgevoerde installaties, onderhoudswerkzaamheden en herstellingen kunnen aanzienlijke risico's voor de gebruiker met zich meebrengen waarvoor Grohe niet aansprakelijk kan worden gesteld.

 Gebruik uit veiligheidsoverwegingen voor de elektrische aansluiting geen verlengkabels of verdeelstekkers met meerdere contactdozen (gevaar voor brand door oververhitting).

 Bij het vervangen van de verbinding of het voedingsnoer als gevolg van schade moet bekabeling van het type H 03 VV-F met een geschikte diameter worden gebruikt. Maximale bekabelingsspecificaties: zie typeplaatje. Uit veiligheidsoverwegingen mogen vervangingen alleen uitgevoerd worden door een gekwalificeerde vakman of door de klantendienst van Grohe.

Voorzorgsmaatregelen bij het hanteren van het product

Stel het toilet niet bloot aan direct zonlicht. Dit kan verkleuring van de plastic onderdelen veroorzaken. Direct zonlicht kan er ook toe leiden dat de afstandsbediening en sensor niet correct werken.



Open en sluit de toiletbril of het toiletdeksel niet met kracht. Dit kan leiden tot storingen van het automatisch openen/sluiten, barsten of stroomverlies.



Giet geen water of reinigingsmiddelen op de afstandsbediening. Dit kan immers leiden tot storingen.



Gebruik geen elektrische verwarmingstoestellen in de buurt van het toilet. Dit kan verkleuring van de plastic onderdelen of storingen veroorzaken.



Gebruik geen ander papier dan toiletpapier. Laat geen vreemde materialen in de pot vallen. Deze kunnen de afvoerpijp verstopen. Als u iets laat vallen, moet u het voorwerp oprapen voor u doorspoelt.



Als het toilet verstopt raakt, gebruikt u een ontstopper om de verstopping op te lossen. Spoel het toilet niet door en vul het ook niet op andere manieren met water (bijv. met een emmer) totdat de verstopping verwijderd is. Overstroming van afvalwater houdt een gevaar in voor elektrische schokken en schade aan het toestel (de elektronische onderdelen in de toiletbril kunnen beschadigd worden).



Gebruik de afstandsbediening niet met natte handen. Dit kan immers leiden tot storingen.

Het toestel mag niet geïnstalleerd worden op plaatsen die niet vast en stilstaand zijn (bijv. op schepen).

Gebruik nooit stoomreinigers om het toestel te reinigen.

De stoom van een stoomreiniger kan in contact komen met onderdelen die onder spanning staan en dit kan een kortsluiting veroorzaken.

Het douchetoilet mag nooit gebruikt worden met standalone-omvormers, zoals vaak aanwezig in autonome voedingssystemen, bijv. in zonnepanelen. In dergelijke systemen kan het inschakelen van het toestel spanningspieken veroorzaken waardoor de veiligheidsuitschakeling in werking kan treden. Hierdoor kunnen de elektronische onderdelen beschadigd raken!

Het douchetoilet mag ook niet gebruikt worden met zogenaamde energiebesparende stopcontacten. Deze verminderen immers de energie die aan het toestel wordt geleverd, waardoor de kans bestaat dat het toestel opwarmt.

Aandacht - verstikkingsgevaar!

Kinderen kunnen stikken als ze spelen met verpakkingsmaterialen (bijv. folie) en zichzelf in de materialen wikkelen of deze over hun hoofd trekken. Houd verpakkingsmaterialen uit de buurt van kinderen.

De bekabelingsspecificaties zijn op het typeplaatje gedrukt.

Deze moeten overeenstemmen met de specificaties van het elektriciteitsnet.

Vermeld steeds volgende dingen als u contact opneemt met de serviceafdeling van Grohe:

- modelnaam
- serienummer
- voedingsinformatie (netwerkvoltage/frequentie/maximale bekabelingsspecificaties).

Verklaring van overeenstemming

U kunt de verklaring van overeenstemming bekomen bij uw Grohe-verdeler.

Kennisgeving van wijzigingen

Deze gebruikershandleiding stemt bij het drukken ervan overeen met het huidige technische ontwerp van het toestel.

We behouden ons het recht voor om wijzigingen aan te brengen om aan technische ontwikkelingen te voldoen.

De afstandsbediening gebruiken

1 Doorspoelen (volledig) *

2 Toiletbril en deksel sluiten

3 Doorspoelen (licht) *

4 Toiletbril en deksel openen

5 Droger

6 Toiletbril sluiten en deksel openen

7 Sproeiersterkte aanpassen

Past de waterdruk aan voor de functies wassen achteraan en wassen vooraan.

8 Wassen achteraan

Activeert een krachtige straal voor wassen achteraan.

9 Aanpassen van de positie van de sproeier

Past de positie van de sproeier naar voor of naar achter aan.

10 Stoppen

Stopt het wassen en drogen.

11 Water-/drogertemperatuur aanpassen

Regelt de watertemperatuur voor de functies wassen achteraan en wassen vooraan en de drogertemperatuur voor droge lucht.

12 Wassen vooraan (voor dames)

Activeert de wasfunctie vooraan voor dames.

13 In-/uitschakelen

Schakelt aan/uit.

14 Omhoog

Verandert het item naar omhoog.

15 Home

Gaat naar het startscherm.

16 OK

17 Omlaag

Verandert het item naar omlaag.

18 Terug

Keert terug naar de vorige pagina.

19 Scherm

Het scherm verandert naargelang het gebruik.

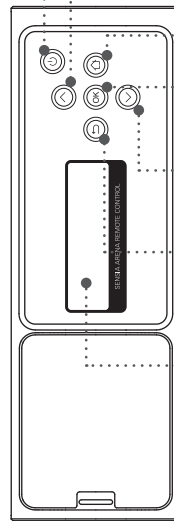
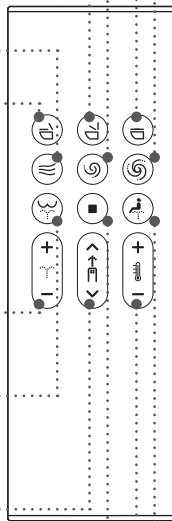

NL

* Deze knoppen werken alleen wanneer de GROHE-tank, uitgerust met een installatieset voor automatisch spoelen (apart verkrijgbaar), samen met dit product wordt gebruikt.

Opmerking

- Het "UIT-scherm" wordt weergegeven wanneer de stroom wordt uitgeschakeld door gedurende meer dan 2 seconden op het  (in-/uitschakelen) te drukken op de afstandsbediening.
- Als er gedurende 30 seconden geen handeling wordt uitgevoerd, wordt het achterscherm uitgeschakeld en gaat het naar de stand-bymodus. Bij gebruik wordt de stand-bymodus automatisch afgesloten.
- Wanneer het achterscherm in gebruik is, worden de knoppen aan de voorzijde gedeactiveerd om storingen te voorkomen.
- Als u 2 keer op het  (wassen achteraan) drukt, schakelt de reinigingsmodus naar "WIDE" en als u er 3 keer op drukt, schakelt de reinigingsmodus naar "NARROW".
[WIDE]: Sproeier beweegt heen en weer om een breed bereik te wassen.
[NARROW]: Beweegt heen en weer over een korte afstand.
- Als u 2 keer op het  (wassen vooraan) drukt, schakelt de reinigingsmodus naar "WIDE" en als u er 3 keer op drukt, schakelt de reinigingsmodus naar "SUPER WIDE".
[WIDE]: Sproeier beweegt heen en weer om een breed bereik te wassen.
[SUPER WIDE]: Wast een extra breed bereik.
- Wanneer de afstandsbediening reageert, knippert het GROHE-logo in een witte kleur, trilt de afstandsbediening en klinkt er een piepton vanuit het toilet.

Initiële instelling van de app "Sensia Arena"

Schakel Bluetooth in op de smartphone voordat u aan het instellen begint.

- 1 **Open de app en bevestig de disclaimer.**

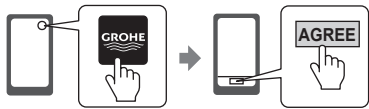

- 2 **Druk de afstelknoppen (stoppen) en (minus voor de water-/drogertemperatuur) tegelijkertijd langer dan 2 seconden in.**

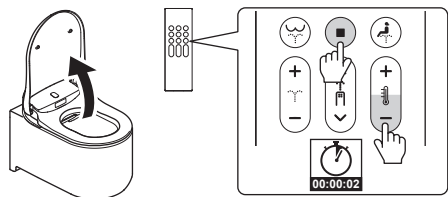

- 3 **Koppel het toilet aan de smartphone aan de hand van "Koppelingsregistratie".**

Koppelingsregistratie

- 1 **Tik op het beginscherm van de app.**



- 2 **Wanneer het bericht [Bluetooth pairing request] verschijnt, bevestigd u het apparaat [Shower Toilet] en tikt u op [Pair].**

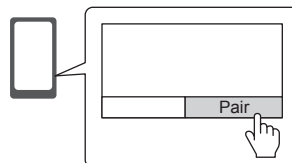

Het toilet geeft aan dat het koppelen voltooid is door middel van een piepsignaal. Eens de koppeling gemaakt is, hoeft u de volgende keer de initiële instelling niet meer uit te voeren.

Opmerking

Laat de smartphone niet in het toilet vallen. Wij dragen hier geen verantwoordelijkheid voor.

Voorzorgsmaatregelen bij het gebruik van Bluetooth®

Houd apparaten die radiogolven uitzenden uit de buurt van het zitgedeelte en de afstandsbediening.

Houd de volgende apparaten zo ver mogelijk uit de buurt van het zitgedeelte en de afstandsbediening om te voorkomen dat interferentie van radiogolven de werking verstoort.



- Microgolfovens/Draadloze LAN-apparaten/Andere apparaten dan smartphones die compatibel zijn met Bluetooth®
- Andere apparaten die radiogolven uitzenden in de breedte van 2,4 GHz (digitale draadloze telefoons, draadloze audioapparaten, spelconsoles, randapparatuur van pc's, enz.)
- Als u een implantaerbare cardioverter-defibrillator (pacemaker) draagt, houd de afstandsbediening dan op een afstand van minstens 22 cm van het implantaat.

De batterij voor het eerst plaatsen

- 1 **Plaats 2 AAA-batterijen in de afstandsbediening.**
- 2 **[WELCOME] wordt gedurende 2 seconden weergegeven en het GROHE-logo knippert driemaal blauw.**
 - * Zet het toilet aan wanneer [DURING THE POWER-OFF. PRESS THE POWER BUTTON] wordt weergegeven. Het wordt weergegeven wanneer het toilet is uitgeschakeld.
- 3 **[TO PAIR, BRING REMOTE NEAR TO TOILET AND PRESS OK] wordt weergegeven. Breng de afstandsbediening dicht bij het toilet en druk op "OK".**
- 4 **Wanneer het koppelen is voltooid, wordt [SUCCESS] weergegeven en knippert het GROHE-logo driemaal blauw.**
- 5 **Druk op een willekeurige knop om terug te gaan naar het startscherm.**

* Druk op een van de terug-knoppen om naar het startscherm te schakelen. Als er gedurende 30 seconden geen terug-knoppen worden gebruikt, wordt het achterscherm automatisch uitgeschakeld.





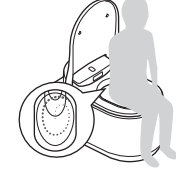

HET TOILETDEKSEL / DE TOILETBRIL OPENEN

	AUTO Het deksel gaat automatisch open wanneer u voor het toilet staat.	HANDMATIG 6  Het deksel gaat open door op de knop  (Toiletbril sluiten en deksel openen) te drukken op de afstandsbediening.
---	--	---

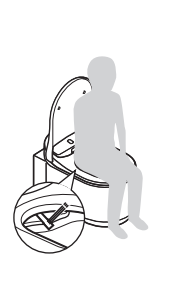



VOORSPOELING

	Wanneer u op de toiletbril gaat zitten, wordt de pot met een kleine hoeveelheid water gespoeld om ophoping van vlekken tot een minimum te beperken. OPTION Deze functie is alleen beschikbaar wanneer de GROHE-tank, uitgerust met een installatieset voor automatisch spoelen (apart verkrijgbaar), samen met dit product wordt gebruikt.
---	---

1 WASSEN

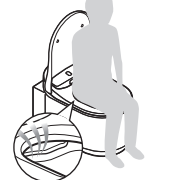
	WASSEN →	AANPASSEN →	STOPPEN
	8  Wassen achteraan 12  Wassen vooraan (voor dames)	7  Sproeiersterkte 11  Watertemperatuur	9  Positie sproeier



2 DROGEN

	DROGEN →	AANPASSEN →	STOPPEN
	5  Droger	11  Droger temperatuur	10  Droger stoppen

3 DOORSPOELEN

	AUTO Doorspoelen gebeurt automatisch wanneer u rechtstaat. OPTION Deze functie is alleen beschikbaar wanneer de GROHE-tank, uitgerust met een installatieset voor automatisch spoelen (apart verkrijgbaar), samen met dit product wordt gebruikt.	AFSTANDBEDIENING 1  Doorspoelen (volledig) 3  Doorspoelen (licht) OPTION Deze knoppen werken alleen wanneer de GROHE-tank, uitgerust met een installatieset voor automatisch spoelen (apart verkrijgbaar), samen met dit product wordt gebruikt.	HANDMATIG Druk op de spoelknop op de wand.  
---	--	--	--

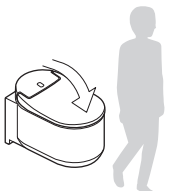
HET TOILETDEKSEL / DE TOILETBRIL SLUITEN

	AUTO Het deksel gaat automatisch dicht wanneer u het toilet verlaat.	HANDMATIG 2  Het deksel en de bril gaan dicht door op de knop  (Toiletbril en deksel sluiten) te drukken op de afstandsbediening.
---	--	--

Scherm instellen

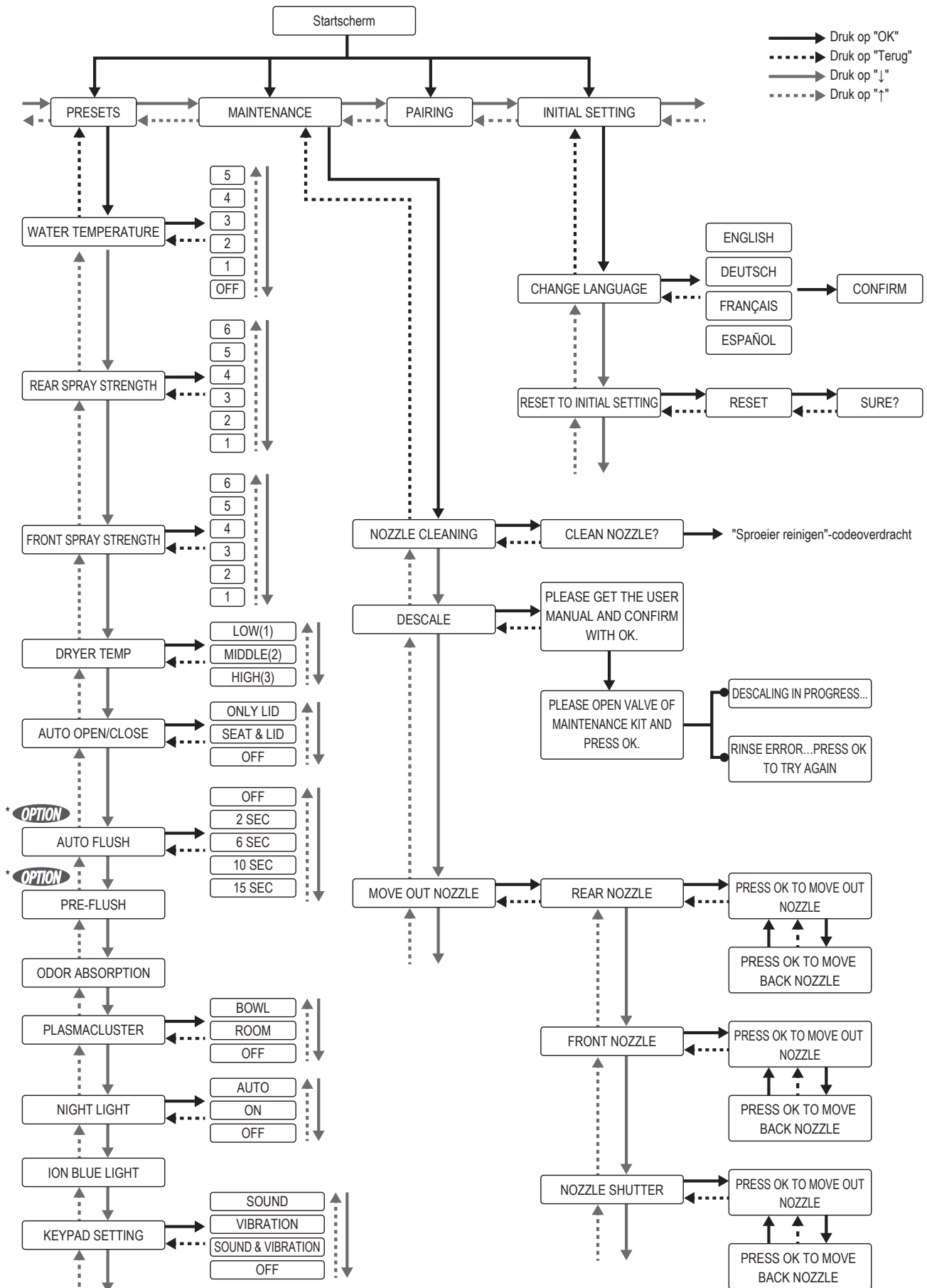

* **OPTION** Deze functie is alleen beschikbaar wanneer de GROHE-tank, uitgerust met een installatieset voor automatisch spoelen (apart verkrijgbaar), samen met dit product wordt gebruikt.

Specificaties

Modelnr.		39354SH1		
Nominale spanning / Frequentie		220-240 V, 50/60 Hz		
Nominaal stroomverbruik		850 W (omgeving 20 °C, water 15 °C)		
Maximaal stroomverbruik		1.300 W (omgeving 20 °C, water 3 °C)		
Drukgebied toevoerwater	Minimale waterdruk	0,05 Mpa (0,5 bar) (stroomdruk)		
	Maximale waterdruk	1,0 Mpa (10,0 bar) (hydrostatische druk)		
Bereik bedrijfstemperatuur		0 °C - 40 °C		
Productafmetingen		B 375 × D 605 × H 84 mm (zitgedeelte) B 365 × D 600 × H 375 mm (keramische pot)		
Productgewicht		40,5 kg (zitgedeelte: ong. 5,5 kg, keramische pot: ong. Ong. 35 kg)		
Keramische pot	Voorspoelwatervolume		1,0 l - 1,5 l	
	Spoelwatervolume		Volledig 5 l, Licht 3 l (Europa) Volledig 4,5 l, Licht 3 l (China, Saoedi-Arabië)	
	Watertoevoermethode		Gebruikt bestaande watertoevoerlijn	
	Afvoertype		Wandafvoer	
	Spoelmethode		Naar onder wegspoelen	
E-bidet (zitgedeelte)	Douche	Watertoevoermethode	Gebruikt bestaande watertoevoerlijn	
		Toevoermethode warm water	Onmiddellijk warm water	
		Sproeiers	Motorgestuurd, behalve voor wassen achteraan en vooraan	
		Sproeiopening	Wassen achteraan: \varnothing 1,45 mm × 1 opening, Wassen achteraan-zacht: \varnothing 0,9 mm × 4 openingen, Wassen vooraan: \varnothing 0,8 mm × 5 openingen	
		Sproeivolume voor wassen achteraan	0,42 - 0,47 l/min (6 instelbare niveaus) bij een waterdruk van 0,2 Mpa	
		Sproeivolume voor wassen vooraan	0,42 - 0,47 l/min (6 instelbare niveaus) bij een waterdruk van 0,2 Mpa	
		Temperatuurinstelling warm water	Uit (watertemp.) - hoog (ong. 39 °C), 6 instelbare niveaus	
		Waterverwarmingscapaciteit	1.226 W	
		Veiligheidsvoorzieningen	Thermische zekeringen, sensorschakelaar hoge temperatuur, Debietschakelaar	
	Warme lucht	Luchtvolume	0,3 m ³ /min (laag, medium), 0,39 m ³ /min (hoog)	
		Temperatuuraanpassingen warme lucht	Laag (kamertemp.) - hoog (ong. 55 °C)	
		Capaciteit luchtverwarmer	500 W	
		Veiligheidsvoorzieningen	Thermische zekering (1 plaats)	
	Plasmacluster-ion (toiletspot)	Luchtvolume	Luchttoevoerdebiet: 0,04 m ³ /min; Luchtafvoerdebiet: 0,04 m ³ /min	
		Systeem	Afbraak en verwijdering met Plasmacluster-technologie (met luchtcirculatie)	
	Plasmacluster-ion (ruimte)	Luchtvolume	Luchttoevoerdebiet: 0,04 m ³ /min; Luchtafvoerdebiet: 0,04 m ³ /min	
		Systeem	Chemische adsorptie met een luchtverfrissingscartridge, afbraak en verwijdering met Plasmacluster-technologie	
	Geurabsorptie	Methode voor geurabsorptie	Type chemische adsorptie met een luchtverfrissingscartridge	
		Capaciteit geurabsorptie	Luchttoevoerdebiet: 0,04 m ³ /min; luchtafvoerdebiet: 0,04 m ³ /min	
	Afstandsbediening	Afmetingen		B 56 × D 20 × H 170 mm
Batterij		AAA-celbatterij: 2 stuks		
Transmissiesysteem		Elektrische golven (Bluetooth)		
Stroomsnoer		Werkelijke lengte 1,0 m, 220-240 V rechtstreeks aangesloten via een kabelstekker		

VIKTIGT! LÄS NOGGRANT FÖRE ANVÄNDNING OCH FÖRVARA SÄKERT FÖR SENARE LÄSNING.

Beskrivning av system och funktioner:

Rent allmänt skiljer sig en duschoalett inte från en vanlig toalett. Du använder den på samma sätt som vanligt.

Skillnaden ligger i vad du gör sedan. Till skillnad från en vanlig toalett, där du rengör dig själv med toalettpapper när du är klar, så rengör Grohe Sensia Arena dig försiktigt och noggrant med vatten. Rengöring med vatten är mer noggrann och ändå mer skonsam för din hud.

Medan du sitter kvar rengör en vattenstråle med en behaglig kroppstemperatur dig med precis rätt intensitet för din bekvämlighet, med en enkel knapptryckning. Ytterligare funktioner, en fjärrkontroll och en bekväm sittposition kompletterar detta duschkoncept. Användningen är mycket enkel. Du använder bara antingen de framträdande knapparna på sidan av toaletten eller den medföljande fjärrkontrollen.

Korrekt användning:

Grohe duschoalett är en toalett konstruerad för behändig rengöring det anala och/eller vaginala området efter att toaletten har använts.

Enheten uppfyller alla lagstadgade säkerhetsföreskrifter. Felaktig användning kan dock orsaka personskador och egendomsskador.

– använd endast enheten i normala hushållssituationer eller liknande.

Viktigt: installationsplatsen måste alltid vara skyddad från frost.

– enhetens vatteninloppssida får endast anslutas till kallvattensidan av tappvattensystemet, och måste skyddas mot återflöde.

– använd endast enheten efter att den installerats och inspekterats fullständigt, för att säkerställa att användningen är säker.

Alla andra former av användning är otillåten och anses felaktig.

Grohe accepterar inget ansvar för konsekvenserna av felaktig användning.

Personer som inte kan använda enheten korrekt på grund av t.ex. fysiska, sensoriska eller mentala funktionshinder, eller på grund av att de är oerfarna eller oinformerade, måste övervakas när de använder enheten.

Dessa personer får endast använda enheten utan övervakning efter att de har instruerats ordentligt om säker användning.

De måste kunna känna igen och förstå riskerna med felaktig användning.

ANVÄNDARHANDBOK (för mer information, och användning med en smartphone)

<http://www.grohe.com>



Säkerhetsföreskrifter

Läs användarhandboken noggrant innan du använder enheten. Den innehåller viktig information för installationen, säkerhet, användningen av enheten och dess underhåll. Med detta kan du skydda dig själv och förhindra att enheten skadas.

När du använder produkt - speciellt om barn finns i närheten - ska du alltid följa de följande säkerhetsinstruktionerna. Grohe kan inte hållas ansvarigt för skador som orsakats av att dessa instruktioner inte följts.

För att illustrera olika grader av allvarighet används följande termer:

FARA

Indikerar en direkt farlig situation, som kan leda till dödsfall eller allvarliga skador om den inte undviks.

VARNING

Indikerar en potentiellt farlig situation, som kan leda till dödsfall eller allvarliga skador om den inte undviks.

FÖRSIKTIGT

Indikerar en potentiellt farlig situation, som kan leda till lätta till medelsvåra personskador och/eller skador på produkten och/eller andra föremål och egendom om den inte undviks.





FARA

Risk för elstötar (risk för dödsfall!):



Den elektriska installationen och anslutningen av produkten till strömförsörjningen på plats för endast utföras av auktoriserade och kvalificerade elektriker, som har goda kunskaper om de tillämpliga lokala förordningarna och andra krav, och är väl insatta i kraven från den lokala elleverantören. Felaktigt installations- och underhållsarbete eller reparationer kan leda till avsevärda risker för användaren, som Grohe inte kan hållas ansvarigt för.

 Enhetens elektriska säkerhet kan endast säkerställas när den ansluts till ett korrekt installerat jordningssystem. Detta grundläggande säkerhetskrav måste uppfyllas. Om du är osäker, låt en kvalificerad elektriker kontrollera ditt elsystem. Strömförsörjningens specifikationer (frekvens och spänning) som visas på namnskylden på enheten måste uppfylla specifikationerna för nätströmmen på installationsplatsen, för att förhindra att enheten skadas.

 Vi rekommenderar att enheten drivs med ett vanligt vägguttag (VDE 0701), då detta gör det enkelt att koppla bort den från strömförsörjningen vid servicearbete. Om inget vägguttag finns inom räckhåll eller om en permanent anslutning planeras måste en lämplig separationsenhet för varje pol finnas på installationsplatsen. En separationsenhet betyder i detta fall en väggkontakt där kontaktpolerna är minst 3 mm från varandra. Detta inkluderar LS-kontakter, säkringar och kontaktorer (EN 60 335).

 Skyddszonerna måste säkerställas i badrum. Om en strömförsörjningsanslutning utförs i zon 2 kan strömförsörjningen till duschoaletten upprättas genom en direkt anslutning, med en IPX4-anslutningskontakt som permanent anslutning.



 Använd inte efter att du tagit ett bad eller en dusch.

 Håll inte vatten eller rengöringsmedel i eller på toaletsitsen eller fjärrkontrollen. Det kan orsaka elstötar eller brand.

VARNING

Risk för brännskador, elstötar, brand och/eller personskador:

 För enheter som levereras utan anslutningsströmledningen, eller om en skadad strömledning byts ut måste en speciell anslutningsledning köpas från en auktoriserad återförsäljare. Enheten måste kopplas bort från strömförsörjningen vid allt installations- och underhållsarbete, och vid reparationer. Detta gäller också om du hittar skador på strömförsörjningsledningen eller själva produkten. Säkerställ detta genom att

- ställa in säkringarna (LS-kontakter) på den elektriska installationen i avstängt läge eller
- genom att helt ta bort de iskruvade säkringarna i den elektriska installationer eller
- genom att helt dra ut strömkontakten (om en sådan finns) från vägguttaget.

När du gör det, dra inte i sladden utan dra i strömkontakten (om en sådan finns) istället.

 Kontrollera temperaturinställningarna för vattnet och torkningen före varje användning. Ställ in torkningens temperatur på den lägsta nivån om du tänker använda den under en längre tid. Det finns risk för brännskador om denna funktion används under en längre tid med höga temperaturinställningar. Detta gäller speciellt för följande personer: barn, äldre, personer som är sjuka, personer med känslig hud och de som har problem med värmeregleringen, och onyktra eller mycket trötta personer.

 Använd inte utomhus eller i områden med kraftiga vibrationer, och använd inte på platser där aerosolsprej används, eller där koncentrerat syre ges. Det kan orsaka ett fel eller göra ytorna matta.

 Se till att inga föremål eller främmande ämnen täcker för några av öppningarna (luftutlopp, slangar, etc.). Ta bort alla blockeringar omedelbart för att undvika risker och skador.

S

-
-  Följ de följande instruktionerna om du använder batterier.
- Se till att vända polerna åt rätt håll (+/–) när du sätter i batterierna.
 - Ta bort batterierna från fjärrkontrollen om du inte ska använda toaletten under en längre tid.
 - Lämna inte urladdade batterier i fjärrkontrollen, då de kan korrodera, vilket kan skada din hälsa eller fjärrkontrollen.
 - Batterier hör inte hemma bland hushållssoporna! Kassera batterier i enlighet med dina lokala förordningar. Läckande batterier kan orsaka brand.
 - Håll batterier utom räckhåll för barn. Batterier är inte leksaker. Kontakta omedelbart sjukvården om ett batteri sväljs oavsiktligt.
 - Om din hud kommer i kontakt med vätskan inne i ett batteri, skölj omedelbart med stora mängder vatten.
 - Om utspild batterivätska kommer i kontakt med ögonen, skölj omedelbart med rent vatten, och gnugga inte i ögonen. Vätskan kan orsaka blindhet. Kontakta en läkare.
-

-  Tänk på följande när du hanterar batterier:
- Förvara inte batterier lösa tillsammans med andra metallföremål (halsband, hårnålar, etc.).
 - Blanda inte nya och gamla batterier. Byt båda batterierna samtidigt, annars laddas de ur. Använd endast batterier av samma typ.
 - Ladda inte batterierna, kortslut dem inte, öppna eller skada dem inte med våld och låt dem inte komma i kontakt med eld, vatten eller höga temperaturer. De kan annars explodera eller läcka och orsaka skador.
-

-  Försök inte öppna duschoaletten själv. Gör inga modifieringar, och installera inga ytterligare enheter. Duschoaletten innehåller aktiva strömledningar. Att öppna den innebär livsfara! Reparationer får endast utföras med originalreservdelar och -tillbehör av auktoriserad underhållspersonal. Felaktigt installations- och underhållsarbete eller reparationer kan leda till avsevärda risker för användaren.
-

-  Använd inte i närheten av elektronik eller medicinsk utrustning med en svag signal. Det finns risk för att ett elektriskt fel orsakar en olycka.
-

-  Om vatten läcker från toaletsitsen eller vattenförsörjningsledningen, koppla bort duschoaletten från strömförsörjningen och stäng vattenavstängningsventilen. Det finns risk för elstöt, brand eller översvämning.
-

-  Om du ser tecken på skador på duschoaletten, koppla omedelbart bort den från strömförsörjningen och kontakta Grohes kundtjänst.
-

-  I områden där hårdheten överstiger 18° dH (KH) måste ett vattenfiltreringssystem med vattenavhårdare användas. Fråga din lokala vattenleverantör om hårdheten på ditt vatten.
-

-  För att säkerställa en lång livslängd:
- Utför avkalkning vart tredje år (köp avkalkningssats som säljs separat. Produktnumret är 46978001).
 - Byt ut munstyckespipen vart tredje år (munstyckespip ingår i avkalkningssatsen. Köp avkalkningssats som säljs separat. Produktnumret är 46978001).
-

-  Håll strömkabeln borta från uppvärmda ytor (t.ex. element)
-



-  För att förhindra möjliga risker får denna produkt inte användas av barn under 8 års ålder, personer med fysiska eller mentala funktionshinder eller personer utan tillräcklig erfarenhet och kunskap, såvida de inte övervakas av en person som är ansvarig för säkerheten och korrekt användning.
-

 Produkten får inte användas av barn som en leksak.

 Produkten får inte rengöras eller underhållas av barn utan tillsyn.



FÖRSIKTIGT

Risk för lättare skador och egendomsskador:

 Använd ett neutralt rengöringsmedel för att vårda plastdelar. Det finns risk för elstötar, brand och/eller personskador på grund av skador på plastdelarna. 

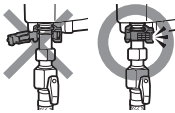

 Använd inte klorbaserade rengöringsmedel, rengöringsmedel med syra eller desinfektionsmedel för att rengöra delar av keramik. Det kan orsaka felfunktion och skador på grund av förångad gas.

 Se till att klämringen sitter ordentligt på vattenförsörjningsslangen. Det finns risk för att vatten läcker om slangen glider av en klämma som inte är åtdragen. 

 Stå inte på toalettlocket. Det finns risk för personskador eller att enheten skadas. 



 Håll öppen eld (t.ex. cigaretter) borta från produkten. Det finns risk för brand.

 Om du upptäcker sprickor i de keramiska delarna av toaletten på den elektriska enheten (toalettsitsen), rör inte vid dessa områden. Det finns risk för personskador. Låt en specialist byta ut de skadade delarna så fort som möjligt.

 Luta dig inte mot toalettlocket under användningen. Det finns risk för personskador eller att enheten skadas. 

 Inspektera enheten regelbundet för synliga skador. Skador på enheten kan utgöra en risk för din säkerhet. Slå aldrig på enheten om den är skadad.

 Om enheten används av barn, äldre eller personer med begränsad rörlighet måste du se till att de inte kan ramla av den. Det finns risk för personskador eller att enheten skadas.

 Den elektriska installationen och anslutningen av produkten till strömförsörjningen på plats för endast utföras av auktoriserade och kvalificerade elektriker, som har goda kunskaper om de tillämpliga lokala förordningarna och andra krav, och är väl insatta i kraven från den lokala elleverantören. Felaktigt installations- och underhållsarbete eller reparationer kan leda till avsevärda risker för användaren, som Grohe inte kan hållas ansvarigt för. 

 För säkerhetens skull, använd inte förlängningssladdar eller grenuttag för elanslutningen (risk för brand på grund av överhettning).

 Om du byter ut anslutningen eller strömkabeln på grund av skador måste en ledning av typ H 03 VV-F med lämplig diameter användas. Maximala specifikationer för ledningen: se namnskylden. För säkerhetens skull får byte endast utföras av en kvalificerad specialist eller Grohes kundtjänst.

Försiktighetsåtgärder vid användning

Utsätt inte toaletten för direkt solljus. Det kan orsaka missfärgningar på plastdelar. Direkt solljus kan orsaka att fjärrkontrollen och sensorn inte fungerar korrekt.



Öppna och stäng inte toaletsitsen eller locket överdrivet hårt. Det kan orsaka felfunktion för den automatiska öppna/stäng-funktionen, sprickor eller elektriska läckströmmar.



Håll inte vatten eller rengöringsmedel på fjärrkontrollen. Det kan orsaka felfunktion.



Använd inte elektriska värmare i närheten av toaletten. Det kan orsaka missfärgningar på plastdelar eller felfunktion.



Använd inget annat papper än toalettpapper. Var försiktig så att du inte tappar främmande föremål i stolen, då det kan täppa till tömningsröret. Om du tappar något, plocka upp det innan du spolrar.



Om toaletten täpps till, använd en vaskrensare för att ta bort stoppet. Spola inte toaletten och fyll inte på vatten på något annat sätt (t.ex. en hink) innan stoppet har tagits bort. Om spillvatten rinner över finns risk för elstötar och skador på enheten (de elektroniska komponenterna inne i toaletten kan skadas).



Använd inte fjärrkontrollen med våta händer. Det kan orsaka felfunktion.

Enheten får inte installeras på platser som inte är stationära (t.ex. på fartyg).

Använd aldrig ångrengöring för att rengöra enheten. Ångan från ångrengöringen kan komma i kontakt med strömförande delar och orsaka kortslutning.

Duschoaletten får inte användas med fristående strömväxlare, såsom de som finns i fristående strömförsörjningar, t.ex. i solkraftsystem. I sådana system kan strömspikar orsakas när enheten slås på, vilket kan leda till avstängning av säkerhetsskäl. Detta kan skada de elektroniska komponenterna!

Duschoaletten får inte heller användas med så kallade energisparuttag, då de minskar den effekt som tillhandahålls till enheten, vilket kan leda till att den värms upp.

Observera - kvävningsrisk!

Barn kan kvävas om de leker med förpackningsmaterial (t.ex. bubbelfolie) och virar in sig själva i materialet eller drar det över huvudet. Håll förpackningsmaterial oåtkomligt för barn.

Ledningsspecifikationerna är tryckta på namnskylden.

De måste matcha specifikationerna för strömförsörjningen.

Om du kontaktar Grohes serviceavdelning, uppge alltid följande:

- Modellnamn
- Serienummer
- Information om strömförsörjningen (nätverkets spänning/frekvens/de maximala specifikationerna för ledningen).

Deklaration om överensstämmelse

Du kan få deklARATIONEN om överensstämmelse från din Grohe-distributör.

Meddelanden om ändringar

Denna användarhandbok motsvarar enhetens aktuella tekniska konstruktion när den trycktes.

Vi förbehåller oss rätten att införa ändringar för att möta den tekniska utvecklingen.

Använda fjärrkontrollen

1 Spola (full) *

2 Toaletsits och lock stängda

3 Spola (lätt) *

4 Toaletsits och lock öppna

5 Torkare

6 Toaletsits stängd och lock öppet

7 Justera sprutstyrka

Justerar vattentrycket för funktionerna bakre tvätt och främre tvätt.

8 Bakre tvätt

Ger en kraftig sprej för bakre tvätt.

9 Positionsjustering av munstycke

Justerar munstyckets position bakåt eller framåt.

10 Stopp

Stoppar tvätt- och torkningsfunktionerna.

11 Justering av vatten-/torktemperatur

Justerar vattentemperaturen för bakre och främre tvättfunktioner och torktemperatur för torr luft.

12 Främre tvätt (för kvinnor)

Tillhandahåller främre tvätt för kvinnor.

13 Ström

Slår på/av.

14 Upp

Ändrar objektet till ovan.

15 Hem

Går till startskärmen.

16 OK

17 Ned

Ändrar objektet till nedan.

18 Tillbaka

Återgår till föregående sida.

19 Skärm

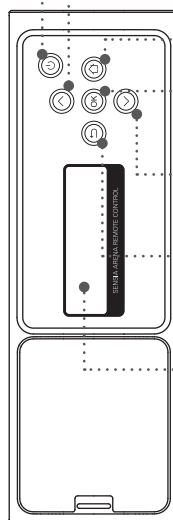
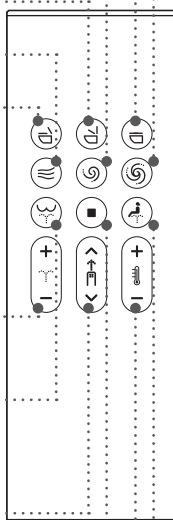

Skärmen ändras beroende på användningen.



S

* Dessa knappar fungerar endast när GROHE-tanken, utrustad med installationssats för automatisk spolning (säljs separat), används tillsammans med denna produkt.

Obs!

- "Ström AV-skärmen" visas när strömmen stängs av genom att trycka på knappen  (ström) i minst 2 sekunder på fjärrkontrollen.
- När den inte använts på 30 sekunder stängs backskärmen av och går in i viloläge. Vid användning, stängs vänteläget av automatiskt.
- När backskärmen används kommer de främre knapparna att stängas av för att förhindra funktionsfel.
- Tryck på knappen  (bakre tvätt) 2 gånger för att växla rengöringsläget till "WIDE" och 3 gånger för att växla rengöringsläget till "NARROW".
[WIDE]: Munstycket rör sig fram och tillbaka för att tvätta ett brett område.
[NARROW]: Flyttar fram och tillbaka över ett mindre område.
- Tryck på knappen  (främre tvätt) 2 gånger för att växla rengöringsläget till "WIDE" och 3 gånger för att växla rengöringsläget till "SUPER WIDE".
[WIDE]: Munstycket rör sig fram och tillbaka för att tvätta ett brett område.
[SUPER WIDE]: Tvättar ett större område.
- När fjärrkontrollen reagerar blinkar GROHE-logotypen vitt, fjärrkontrollen vibrerar och du hör en pipton från toaletten.

Första inställningen av "Sensia Arena"-appen

Innan inställningen, slå på Bluetooth i din smartphone.

- 1 Öppna appen och bekräfta ansvarsfriskrivningen.



- 2 Tryck på knapparna  (stopp) och (minus för justering av vatten-/torktemperaturen) samtidigt i minst 2 sekunder.

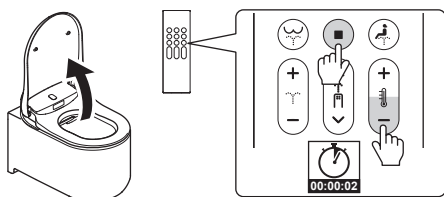

- 3 Parkoppla toaletten med din smartphone i enlighet med "Parkopplingsregistrering".



Parkopplingsregistrering

- 1 Tryck på appens översta sida.



- 2 När meddelandet [Bluetooth pairing request] visas, bekräfta enheten [Shower Toilet] och tryck på [Pair].

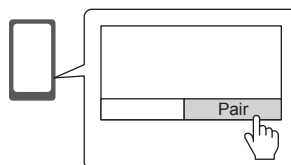

Toalettenheten indikerar att parkopplingen är slutförd med en ljudsignal. När parkopplingen har slutförts behövs en första inställning inte göras nästa gång.

Obs!

Var försiktig så att du inte tappar din smartphone i toaletten. Vi tar inget ansvar för detta.

Försiktighetsåtgärder när Bluetooth® används

Håll sitsenheten och fjärrkontrollen borta från enheter som avger radiovågor.

Håll sitsenheten och fjärrkontrollen så långt borta som möjligt från följande enheter för att förhindra negativ påverkan som orsakas av radiostörningar.

- Mikrovågsugnar / Trådlösa nätverksenheter / Andra Bluetooth®-kompatibla enheter än smartphones
- Nära andra enheter som avger radiovågor i bandbredden 2,4 GHz (digitala trådlösa telefoner, trådlösa audio-enheter, spelkonsoler, dators tillbehör, etc.)
- Om du använder en inopererad hjärtstimulator (pacemaker), håll fjärrkontrollen minst 22 cm från implantatet.

Sätta i batteriet för första gången

- 1 Sätt i 2-AAA-batterier i fjärrkontrollen.

- 2 [WELCOME] visas i 2 sekunder, och GROHE-logotypen blinkar i blått 3 gånger.

* Slå på toaletten när [DURING THE POWER-OFF. PRESS THE POWER BUTTON] visas. Det kommer att visas när toaletten är avstängd.

- 3 [TO PAIR, BRING REMOTE NEAR TO TOILET AND PRESS OK] visas. Håll fjärrkontrollen nära toaletten och tryck på "OK".

- 4 När parkopplingen har slutförts visas [SUCCESS] och GROHE-logotypen blinkar i blått 3 gånger.

- 5 Tryck på valfri knapp för att återgå till startskärmen.



* Tryck på valfri bakåtknapp för att återgå till startskärmen. Om inte bakåtknapparna används under 30 sekunder kommer backskärmen att stängas av automatiskt.

Grundläggande användning

ANVÄNDARHANDBOK (för mer information, och användning med en smartphone)

<http://www.grohe.com>





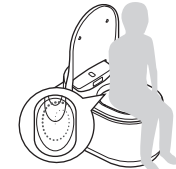

ÖPPNA TOALETTSITSENS LOCK/TOALETTSITSEN

	AUTO	MANUELL
	Locket öppnas automatiskt när du står framför toaletten.	<p>6 </p> <p>Öppna locket genom att trycka på knappen  (stänga toaletsitsen och öppna locket) på fjärrkontrollen.</p>

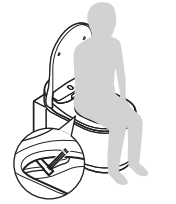
FÖRSPOLNING

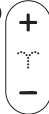



	<p>När du sätter dig på sitsen spolans en liten mängd vatten i skålen, för att minska risken för fläckar.</p> <p>OPTION</p> <p>Denna funktion är endast tillgänglig när GROHE-tankens, utrustad med installationsats för automatisk spolning (säljs separat), används tillsammans med denna produkt.</p>
---	---

1 TVÄTTNING

	TVÄTTA	JUSTERA	STOPP
	<p>8  Bakre tvätt</p> <p>12  Främre tvätt (för kvinnor)</p>	<p>7  Sprutstyrka</p> <p>9  Munstyckets position</p> <p>11  Vattentemperatur</p>	<p>10  Stoppa sprejen</p>

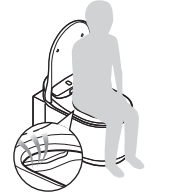
S



2 TORKNING

	TORKA	JUSTERA	STOPP
	<p>5  Torkare</p>	<p>11  Torkartemperatur</p>	<p>10  Stoppa torkaren</p>

3 SPOLNING

	AUTO	FJÄRR	MANUELL
	<p>Spolningen startar automatiskt när du ställer dig upp.</p> <p>OPTION</p> <p>Denna funktion är endast tillgänglig när GROHE-tankens, utrustad med installationsats för automatisk spolning (säljs separat), används tillsammans med denna produkt.</p>	<p>1  Spola (full)</p> <p>3  Spola (lätt)</p> <p>OPTION</p> <p>Dessa knappar fungerar endast när GROHE-tankens, utrustad med installationsats för automatisk spolning (säljs separat), används tillsammans med denna produkt.</p>	<p>Tryck på spolningsknappen på väggen.</p>  

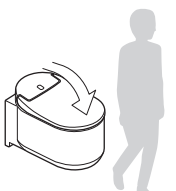
STÄNGA TOALETTSITSENS LOCK/TOALETTSITSEN

	AUTO	MANUELL
	Locket stängs automatiskt när du står framför toaletten.	<p>2 </p> <p>Stäng locket och sitsen genom att trycka på knappen  (stänga toaletsitsen och locket) på fjärrkontrollen.</p>

Inställningskärm

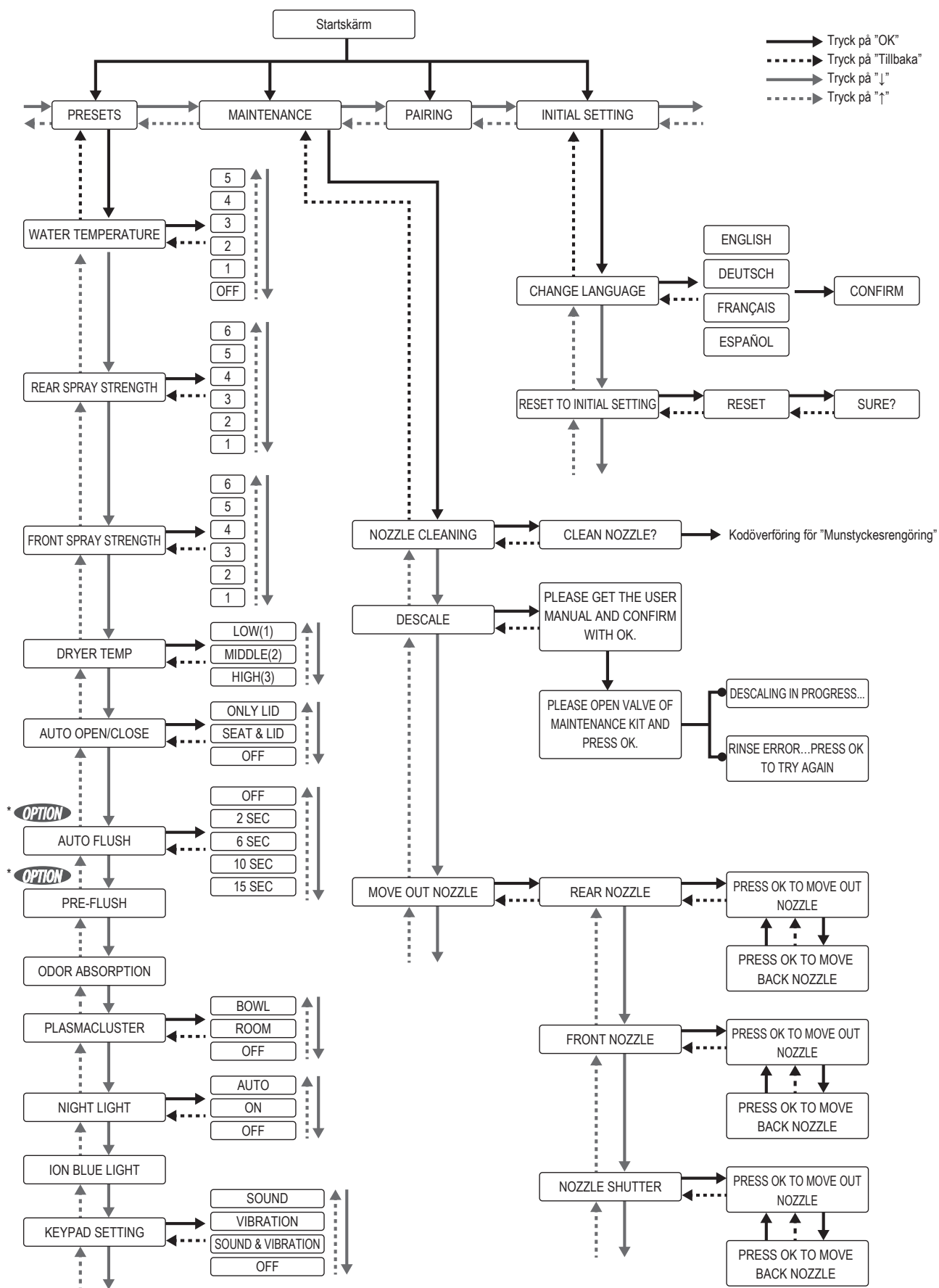

* **OPTION** Denna funktion är endast tillgänglig när GROHE-tanken, utrustad med installationsset för automatisk spolning (säljs separat), används tillsammans med denna produkt.

Specifikationer

Modellnr		39354SH1	
Märkspänning/frekvenseffekt		220–240 V, 50/60 Hz	
Märkeffektförbrukning		850 W (omgivning 20 °C, vatten 15 °C)	
Maximal effektförbrukning		1300 W (omgivning 20 °C, vatten 3°C)	
Matningsvattentryckets intervall	Minsta vattentryck	0,05 Mpa (0,5 bar) (Flödestryck)	
	Maximalt vattentryck	1,0 Mpa (10,0 bar) (Hydrostatiskt tryck)	
Drifttemperaturintervall		0 °C–40 °C	
Produktens mått		B 375 × D 605 × H 84 mm (sitsenhet) B 365 × D 600 × H 375 mm (keramisk stol)	
Produktens vikt		Ca 40,5 kg (sitsenhet: Ca 5,5 kg, Keramisk stol: Ca 35 kg)	
Keramisk stol	Vattenmängd för förspolning	1,0 l–1,5 l	
	Spolvattenvolym	Full 5 l, Lätt 3 l (Europa) Full 4,5 l, Lätt 3 l (Kina, Saudiarabien)	
	Vattenförsörjningsmetod	Använder existerande vattenförsörjningsledning	
	Tömningstyp	Väggtömning	
	Spolningsmetod	Bortspolning	
E-bidet (sitsenhet)	Dusch	Vattenförsörjningsmetod	Använder existerande vattenförsörjningsledning
		Metod för varmvattenförsörjning	Snabbvattenvärmare
		Munstycken	Motordriven, exklusiv för bakre och främre tvätt
		Munstyckshål	Bakre tvätt: \varnothing 1,45 mm × 1 hål, Bakre tvätt-lätt: \varnothing 0,9 mm × 4 hål, Främre tvätt: \varnothing 0,8 mm × 5 hål
		Sprejvolym för bakre tvätt	0,42–0,47 l/min (justerbar i 6 nivåer) när vattentrycket är 0,2 Mpa
		Sprejvolym för främre tvätt	0,42–0,47 l/min (justerbar i 6 nivåer) när vattentrycket är 0,2 Mpa
		Kontrolltemperatur för varmvatten	Av (vattentemp.) - Hög (ungefär 39 °C), justerbar i 6 nivåer
		Vattenvärmningskapacitet	1 226 W
		Säkerhetsanordningar	Värmsäkringar, högttemperatursensorbrytare, Flödesbrytare
	Varmluft	Luftvolym	0,3 m ³ /min (Låg, medium), 0,39 m ³ /min (hög)
		Justering av varmluftstemperatur	Låg (rumstemp.) - Hög (ungefär 55 °C)
		Varmluftvärmarens kapacitet	500 W
		Säkerhetsanordningar	Värmsäkring (1 plats)
	Plasmacluster ion (Toalettskål)	Luftvolym	Luftblåsningensflödeshastighet: 0,04 m ³ /min; Luftsugningensflödeshastighet: 0,04 m ³ /min
		System	Sönderdelnings- och borttagningsmetod med Plasmacluster-teknologi (med luftcirkulation)
	Plasmacluster ion (Rum)	Luftvolym	Luftblåsningensflödeshastighet: 0,04 m ³ /min; Luftsugningensflödeshastighet: 0,04 m ³ /min
		System	Kemisk adsorptionsmetod med en deodoriseringskassett, sönderdelnings- och borttagningsmetod med Plasmacluster-teknologi
	Lukt borttagning	Lukt borttagningsmetod	Kemisk adsorptionstyp med en lukt borttagningskassett
		Lukt borttagningskapacitet	Luftblåsningensflödeshastighet: 0,04 m ³ /min; Luftsugningensflödeshastighet: 0,04 m ³ /min
	Fjärrkontroll	Mått	B 56 × D 20 × H 170 mm
Batteri		AAA-batteri: 2 - delar	
Överföringssystem		Radiovåg (Bluetooth)	
Strömkabel		Effektiv längd 1,0 m, 220–240 V direktansluten genom en kabelanslutning	

VIGTIGT! LÆS DENNE VEJLEDNING OMHYGGELIGT FØR BRUG, OG OPBEVAR DEN ET SIKKERT STED FOR SENERE REFERENCE.

Beskrivelse af system og funktion:

Generelt er et showertoilet ikke anderledes end et almindeligt toilet. Du kan forrette din nødtørft på samme måde, som du normalt gør. Forskellen ligger i, hvad du gør bagefter. Til forskel fra et almindeligt toilet, hvor du tørrer dig selv med toiletpapir, når du er færdig, vasker Grohe Sensia Arena dig blidt og grundigt med vand. Det er mere grundigt at vaske dig selv med vand, og det er også blidere mod huden.

Mens du stadig sidder ned, vasker en vandstråle dig i en behagelig kropstemperatur med præcis den rette intensitet for din komfort ved at trykke på en knap. Yderligere funktioner, en fjernbetjening og en behagelig sædeposition komplementerer denne brusetilgang. Betjening er ganske enkel. Du bruger blot enten de synlige knapper på siden af toilettet eller den medfølgende fjernbetjening.

Korrekt brug:

Grohe-showertoiletet er et toilet, der er designet til at muliggøre nem vask af anal- og/eller skedeområdet efter brug af toilettet.

Enheden overholder alle lovgivningsmæssige sikkerhedsbestemmelser. Forkert brug kan dog medføre personskade og beskadigelse af ejendom.

- Brug kun enheden i normale husholdningsforhold eller lignende.
Vigtigt: Installationsområdet skal være beskyttet mod frost på alle tidspunkter.
- Vandtilførselssiden på enheden må kun være tilsluttet koldt vand i vandhanesystemet, og den skal være sikret mod tilbagestrømning.
- Brug kun enheden i fuldt installeret og eftersat tilstand for at sikre sikker brug.

Andre former for brug er ikke tilladt og anses som forkert brug.

Grohe påtager sig ikke ansvar for konsekvenserne ved forkert brug.

Personer, der ikke er i stand til at bruge toilettet korrekt, f.eks. pga. fysiske eller psykiske handicap, sensoriske vanskeligheder, eller fordi de er uerfarne eller ikke har den rette kendskab til toilettet, må kun bruge enheden under opsyn.

Disse personer må kun bruge enheden uden opsyn, når de har fået grundig vejledning i sikker brug.

De skal kunne genkende og forstå farerne forbundet med forkert brug.

BRUGERVEJLEDNING (For mere detaljerede oplysninger, og om driften ved brug af Smartphone)

<http://www.grohe.com>



Sikkerhedsforanstaltninger

Læs brugervejledningen omhyggeligt, før enheden tages i brug. Den indeholder vigtige oplysninger om installation, sikkerhed, brug af enheden og vedligeholdelse. Den giver dig mulighed for at beskytte dig selv og forhindre beskadigelse af enheden.

Ved brug af produktet, særligt i børns tilstedeværelse, skal du altid være opmærksom på følgende sikkerhedsinstruktioner. Grohe kan ikke holdes ansvarlig for beskadigelser, der opstår fra afvigelse fra disse instruktioner. For at illustrere forskellige alvorsgrader bruges følgende ord:

FARE

Angiver en øjeblikkelig farlig situation, der kan medføre dødsfald eller alvorlig personskade, hvis den ikke forhindres.

ADVARSEL

Angiver en mulig farlig situation, der kan medføre dødsfald eller alvorlig personskade, hvis den ikke forhindres.

FORSIGTIG

Angiver en mulig farlig situation, der kan medføre lille til moderat personskade og/eller beskadigelse af produktet og/eller andre genstande og ejendom, hvis den ikke forhindres.





FARE



Risiko for elektrisk stød (risiko for dødsfald!):





El-installationen på stedet og tilslutning af enheden til strømnettet må kun udføres af autoriserede og kvalificerede elektrikere, der alle har godt kendskab til de lokalt gældende bestemmelser og supplerende krav og har indgående kendskab til kravene fra lokale forsyningselskaber. Forkert installations- og vedligeholdelsesarbejde eller reparation kan medføre væsentlig fare for brugeren, som Grohe ikke kan holdes ansvarlig for.

 Enhedens elektriske sikkerhed er kun sikret, når den er korrekt forbundet til et korrekt installeret jordet ledningssystem. Dette grundlæggende sikkerhedskrav skal sikres. I tvivlstilfælde kan du få dit elektriske system undersøgt af en kvalificeret elektriker. Strømkravene (frekvens og spænding) vist på enhedens navneplade skal overholde specifikationerne for hovedledningen på installationsstedet for at forhindre beskadigelse af enheden.

 Det anbefales at forsyne enheden med strøm fra en almindelig vægstikkontakt (VDE 0701), da dette muliggør nem frakobling fra strømforsyningen i tilfælde af servicearbejde. Hvis en vægstikkontakt ikke er inden for rækkevidde, eller hvis der planlægges permanent tilslutning, skal der bruges en korrekt adskillelsesenhed for hver pol på installationsstedet. En adskillelsesenhed er i denne betydning en vægkontakt, hvor kontakterminalerne er mindst 3 mm fra hinanden. Dette omfatter LS-kontakter, sikringer og kontaktorer (EN 60 335).

 De beskyttede zoner skal tages i betragtning på badeværelser.  Hvis tilslutning til strømforsyningen kun er foretaget i zone 2, kan strømforsyning til showertoiletet oprettes via en direkte forbindelse vha. en stikkontakt IPX4 som permanent tilslutning.

 Må ikke bruges efter et bad eller brusebad.

 Hæld ikke vand eller rengøringsmiddel i eller på toiletsædet eller fjernbetjeningen. Det kan forårsage elektrisk stød eller brand.

ADVARSEL

Fare for forbrænding, elektrisk stød, brand og/eller personskade:

 Ved enheder, der leveres uden den tilsluttende strømledning eller ved udskiftning af den beskadige strømledning, skal der købes en særlig ledning fra en autoriseret forhandler. Enheden skal frakobles strømforsyningen for al installations- eller vedligeholdelsesarbejde eller reparationer. Dette gælder også, hvis du finder beskadigelser på strømforsyningsledningen eller selve produktet. Dette gøres ved:

- at indstille sikringerne (LS-kontakterne) på el-installationen i fra-positionen, eller
- ved helt at fjerne sikringerne, der er skruet i, fra el-installationen, eller
- ved helt at trække strømstikket (hvis det findes) ud af vægstikkontakten. Træk ikke hårdt i ledningen, men træk i stedet for i strømstikket (hvis det findes).

 Kontrollér temperaturindstillingen for vandet og tørreluften før hvert brug. Indstil lufttørretemperaturen til det laveste niveau, hvis du har til hensigt at bruge denne funktion i længere tid. Der er fare for forbrænding, hvis denne funktion bruges i længere tid ved en høj temperaturindstilling. Dette gælder særligt for følgende personer: børn, ældre, syge, personer med følsom hud og termoregulerende forstyrrelser, alkoholpåvirkede og overtrætte personer.

 Må ikke bruges udendørs, herunder områder med kraftige vibrationer, og må ikke bruges på områder, hvor der bruges aerosol spray, eller hvor der administreres koncentreret oxygen. Det kan medføre en fejlfunktion eller mistet glans.

 Sørg for, at der ikke er genstande eller fremmedlegemer, som blokerer åbninger (luftudgange, slanger osv.). Fjern straks blokeringer for at forhindre mulige farer og beskadigelser.

DK

-
-  Vær opmærksom på følgende instruktioner, hvis du bruger batterier.
- Sørg for at bruge de rigtige poler (+/-) ved isætning af batterierne.
 - Fjern batterierne fra fjernbetjeningen, hvis du ikke bruger toilettet i længere tid.
 - Lad ikke brugte batterier sidde i fjernbetjeningen, da de kan korrodere, hvilket kan være skadende for dit helbred eller beskadige fjernbetjeningen.
 - Batterier hører ikke til i husholdningsaffald! Bortskaf batterierne i overensstemmelse med de lokale bestemmelser. Batterilækage kan medføre brand.
 - Opbevar batterier uden for børns rækkevidde. Batterier er ikke legetøj. Søg straks lægehjælp, hvis et batteri sluges ved et uheld.
 - Hvis din hud kommer i kontakt med væsken indvendigt i et batteri, skal du straks skylle efter med rigelige mængder vand.
 - Hvis spildt batterivæske kommer i kontakt med øjnene, skal du straks skylle efter med rent vand uden at gnide. Væsken kan medføre blindhed. Søg lægehjælp.
-

-  Vær opmærksom på følgende ved håndtering af batterier:
- Opbevar ikke batterier skødesløst sammen med andre metalgenstande (halskæder, hårnåle osv.).
 - Bland ikke nye og gamle batterier, men fjern begge batterier på samme tid, da de ellers aflades. Brug kun batterier af samme type.
 - Batterier må ikke genoplades, kortsluttes, åbnes eller beskadiges ved kraft, og de må ikke komme i kontakt med ild, vand eller høje temperaturer. De kan eksplodere eller lække og medføre beskadigelse.
-

-  Forsøg ikke at åbne eller reparere showertoiletet selv. Foretag ikke ændringer eller installation af yderligere genstande. Showertoiletet indeholder strømførende ledninger. Hvis det åbnes, udsættes dit liv for fare! Reparationer må kun udføres med originale reservedele og originalt tilbehør af autoriseret vedligeholdelsespersonale. Forkert installations- og vedligeholdelsesarbejde eller reparation kan medføre væsentlig fare for brugeren.
-

-  Må ikke bruges i nærheden af elektronisk og medicinsk udstyr med et svagt signal. Der er fare for, at en elektrisk defekt kan medføre en ulykke.
-

-  Hvis der er vandlækage fra toiletsædet eller vandtilførselsslangen, skal showertoiletet frakobles strømforsyningen, og vandafspæringsventilen skal lukkes. Der er risiko for elektrisk stød, brand eller oversvømmelse.
-

-  Hvis der er tegn på beskadigelse af showertoiletet, skal det straks frakobles strømforsyningen, hvorefter du skal kontakte Grohes kundeservice.
-

-  I områder, hvor karbonathårdhed overstiger 18° dH (KH), skal der bruges et vandfiltreringssystem med middel til blødgøring af vand. Du kan forhøre dig om karbonathårdhed hos dit lokale vandværk.
-

-  Lang levetid sikres ved
- Udfør venligst afkalkningen hvert tredje år (køb venligst afkalkningssæt, der sælges separat. Varenummer er 46978001).
 - Udskift dysespidsen hvert tredje år (Dysespiden er inkluderet i afkalkningssættet. Køb venligst afkalkningssæt, der sælges separat. Varenummer er 46978001).
-

-  Opbevar strømforsyningsledningen væk fra varme overflader (f.eks. radiatorer)
-



-  Dette produkt må ikke anvendes af børn under 8 år, personer med fysiske eller psykiske handicap, eller personer uden korrekt erfaring og kendskab til toilettet, hvis de ikke er under opsyn af en person, der er ansvarlig for sikkerheden og korrekt brug, for at forhindre mulige farer.
-

 Dette produkt må ikke bruges som et legetøj af børn.

 Dette produkt må ikke rengøres eller vedligeholdes af børn uden opsyn.



FORSIGTIG

Risiko for mindre personskader og ejendomsbeskadigelse:

 Brug et neutralt rengøringsmiddel til vedligeholdelse af plastikdele.  Der er fare for elektrisk stød, brand og/eller personskade pga. beskadigede plastikdele.

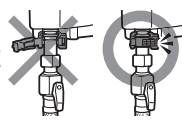

 Brug ikke klorbaserede rengøringsmidler, syreholdige rengøringsmidler eller desinficeringsmidler til rengøring af de keramiske dele. Det kan medføre fejlfunktion og beskadigelse fra de fordampede gasser.

 Sørg for, at spænderingen sidder helt fast på vandtilførselsslangen.  Der er risiko for vandlækage, hvis slangen glider ud af en ring, der ikke er strammet.

 Stå ikke på toiletsædets låg.  Der er risiko for personskade eller beskadigelse af enheden.

 Hold flammekilder (f.eks. cigaretter) væk fra produktet. Der er brandfare.

 Hvis du finder revner i den keramiske del af toilettets elektriske enhed (toiletsædet), må du ikke berøre disse områder. Der fare for personskade. Få de defekte dele udskiftet af en specialist så hurtigt som muligt.

 Undgå at læne dig mod toiletsædets låg under brug.  Der er risiko for personskade eller beskadigelse af enheden.

 Efterse enheden med jævne mellemrum for synlig beskadigelse. Beskadigelser af enheden kan udgøre en sikkerhedsrisiko. Tænd aldrig for en beskadiget enhed.

 Når enheden bruges af børn, ældre eller personer med forringet mobilitet, skal du sikre, at de ikke falder af. Der er risiko for personskade eller beskadigelse af enheden.

 El-installationen på stedet og tilslutning af enheden til strømmettet må kun udføres af autoriserede og kvalificerede elektrikere, der alle har godt kendskab til de lokalt gældende bestemmelser og supplerende krav og har indgående kendskab til kravene fra lokale forsyningselskaber. Forkert installations- og vedligeholdelsesarbejde eller reparation kan medføre væsentlig fare for brugeren, som Grohe ikke kan holdes ansvarlig for.

 Af sikkerhedsmæssige årsager må du ikke bruge forlængerledninger eller stikdåser med flere stik til elektrisk tilslutning (risiko for brand pga. overophedning).

 Ved udskiftning af tilslutningen eller udskiftning af forsyningsledningen pga. beskadigelse skal ledningstype H 03 VV-F med en passende diameter bruges. Maksimale specifikationer for ledning: Se navneplade. Af sikkerhedsmæssige årsager må udskiftning kun udføres af en kvalificeret specialist eller af Grohes kundeservice.

DK

Forholdsregler ved håndtering

Udsæt ikke toilettet for direkte sollys. Det kan forårsage misfarvning af plastikdelene. Direkte sollys kan desuden føre til, at fjernbetjeningen og sensoren ikke virker korrekt.



Slå ikke toiletsædet eller låget hårdt op eller ned. Det kan medføre fejlfunktion af automatisk åben/luk, revner eller elektrisk lækage.



Hæld ikke vand eller rengøringsmiddel på fjernbetjeningen. Det kan medføre fejlfunktion.



Brug ikke elektriske varmelegemer i nærheden af toilettet. Det kan forårsage misfarvning af plastikdelene eller fejlfunktion.



Brug ikke andet papir end toiletpapir. Vær omhyggelig med ikke at tabe fremmedlegemer i kummen, da de kan tilstoppe afløbsrøret. Hvis du taber fremmedlegemer, skal du tage dem op, før du skyller ud.



Hvis toilettet bliver tilstoppet, skal du bruge en svupper til at fjerne tilstopningen. Skyl ikke ud i toilettet, og fyld ikke vand i det på anden måde (f.eks. med en spand), før blokeringen er fjernet. Overløb af spildevand medfører risiko for elektrisk stød og beskadigelse af enheden (elektroniske komponenter indvendigt i toilettet kan blive beskadigede).



Brug ikke fjernbetjeningen med våde hænder. Det kan medføre fejlfunktion.

Enheden må ikke bruges på installationsområder, der ikke er stationære (f.eks. på skibe).

Brug aldrig en damprenser til at rengøre enheden. Dampen fra en damprenser kan komme i kontakt med de strømførende dele og medføre kortslutning.

Showertoiletet må ikke bruges på enkeltstående vekselrettere, som dem der findes i autonome strømforsyninger, f.eks. i solfangersystemer. I sådanne systemer kan det medføre strømimpulser at tænde for enheden, hvilket kan medføre sikkerhedsnedlukning. Dette kan beskadige de elektroniske dele!

Showertoiletet må ikke bruges med såkaldte energisparestik, da de reducerer strømmen, der leveres til enheden, hvilket kan føre til, at enheden opvarmes.

OBS! Kvælningsfare!

Børn kan blive kvalt, når de leger med emballagen (f.eks. folie) og vikler sig selv ind i materialerne eller trækker dem over hovedet. Opbevar emballagen uden for børns rækkevidde.

Ledningsspecifikationerne er printet på navnepladen.

De skal stemme overens med specifikationerne for strømnettet. Oplys altid følgende, når du kontakter Grohes serviceafdeling:

- Modelnavn
- Serienummer
- Oplysninger om strømforsyning (netværksspænding/frekvens/maksimale specifikationer for ledning).

Overensstemmelseserklæring

Du kan rekvirere overensstemmelseserklæringen fra din Grohe-distributør.

Meddelelse om ændringer

Denne brugervejledning svarer til det aktuelle tekniske design af enheden på printtidspunktet.

Vi forbeholder os retten til at indføre ændringer for at overholde tekniske udviklinger.

Brug af fjernbetjeningen

1 Skyl ud (fuld) *

2 Lukning af toiletsæde og låg

3 Skyl ud (let) *

4 Åbning af toiletsæde og låg

5 Tørrer

6 Lukning af toiletsæde og åbning af låg

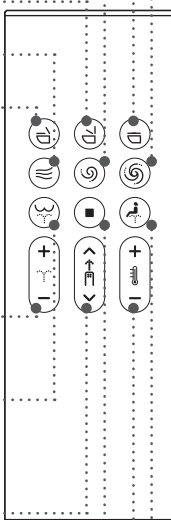

7 Justér sprøjtestyrke

Justerer vandtrykket for funktionerne bagskyl og forskyl.

8 Bagskyl

Giver en kraftig stråle til bagskyl.

9 Justering af dyseposition

Justerer dysepositionen frem eller tilbage.

10 Stop

Stopper skylle- og tørrefunktionerne.

11 Justering af vand/tørretemperatur

Justerer vandtemperaturen for funktionerne bagvask og frontvask og tørretemperaturen for tør luft.

12 Forskyl (til kvinder)

Skaller foran for kvinder.

13 Tænd/Sluk

Tænder/slukker.

14 Op

Ændrer genstanden til den ovenover.

15 Hjem

Går til startskærmen.

16 OK

17 Ned

Ændrer genstanden til den nedenunder.

18 Tilbage

Går tilbage til forrige side.

19 Skærm

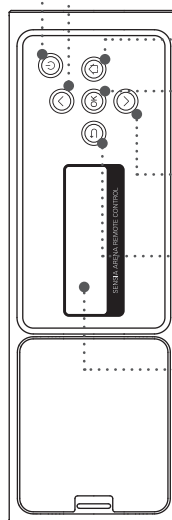

Skærmen skifter i henhold til brugen.



DK

* Disse knapper kan kun betjenes, når GROHE-tanken, der er udstyret med installationssættet til automatisk skylning (sælges separat), anvendes sammen med dette produkt.

Bemærk

- "Skærmen Sluk" vises, når strømmen slukkes ved at trykke på knappen  (Tænd/Sluk) på fjernbetjeningen i mere end 2 sekunder.
- Når der ikke er nogen betjening i 30 sekunder, slukkes bagskærmen og går i standbytilstand. Under betjening, vil standbytilstanden automatisk afslutte.
- Når bagskærmen er i brug, deaktiveres frontknapperne for at forhindre funktionsfejl.
- Ved at trykke på -knappen (bagvask) 2 gange skiftes rengøringstilstanden til "WIDE", og ved at trykke på den 3 gange skiftes rengøringstilstanden til "NARROW".
[WIDE]: Dysen bevæger sig frem og tilbage for at vaske et bredt område.
[NARROW]: Bevæger sig tilbage og frem over et lille område.
- Ved at trykke på -knappen (fors skyl) 2 gange skiftes rengøringstilstanden til "WIDE", og ved at trykke på den 3 gange skiftes rengøringstilstanden til "SUPER WIDE".
[WIDE]: Dysen bevæger sig frem og tilbage for at vaske et bredt område.
[SUPER WIDE]: Vasker et udvidet område.
- Når fjernbetjeningen reagerer, blinker GROHE-logoet i hvidt, fjernbetjeningen vibrerer, og biplyden ringer fra toilettet.

Indledende opsætning af "Sensia Arena"-appen

Inden opsætning, skal du slå Bluetooth TIL på din smartphone.

- 1 Åbn appen og bekræft ansvarsfraskrivelse.



- 2 Tryk knapperne  (stop) og (minus justering af vand-/tørretemperaturindstilling) samtidigt i mere end 2 sekunder.

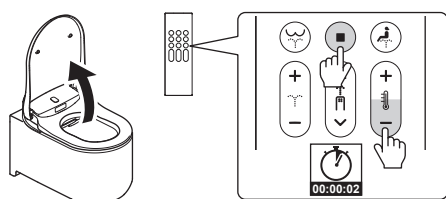

- 3 Par toilettet med din smartphone i henhold til "Parringsregistrering".



Parringsregistrering

- 1 Tryk på den øverste side på appen.



- 2 Når meddelelsen om [Bluetooth pairing request] vises, skal du bekræfte enhedens navn [Shower Toilet] og trykke på [Pair].

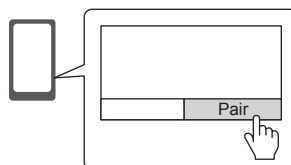

Toilettenheden angiver at parringen er fuldført, når du hører en tone. Når du har gennemført sammenkoblingen, er der ikke behov for en ny indledende opsætning næste gang.

Bemærk

Pas på, at du ikke taber din smartphone i toiletkummen. Vi påtager os intet ansvar for det.

Forholdsregler ved brug af Bluetooth®

Opbevar sædeenheten og fjernbetjeningen væk fra enheder, der udsender radiobølger.

Opbevar sædet og fjernbetjeningen så langt væk som muligt fra følgende enheder for at forhindre alvorlig påvirkning fra radiobølgeinterferens.

- Mikrobølger / Trådløse LAN-enheder / Andre Bluetooth®-kompatible enheder end smartphones
- I nærheden af andre enheder, der udsender radiobølger i 2,4 GHz-båndbredden (digitale trådløse telefoner, trådløse lydenheder, spillekonsoller, eksternt computerudstyr osv.)
- Hvis du har en implanterbar cardioverter-defibrillator (pacemaker), skal du opbevare fjernbetjeningen mindst 22 cm væk fra implantatet.

Sådan isættes batteriet første gang

- 1 Indsæt 2-AAA batterier i fjernbetjeningen.

- 2 [WELCOME] vises i 2 sekunder, og GROHE-logoet blinker 3 gange i farven blå.

* Tænd toilettet, når [DURING THE POWER-OFF. PRESS THE POWER BUTTON] vises. Det vil blive vist, når toilettet er slukket.

- 3 [TO PAIR, BRING REMOTE NEAR TO TOILET AND PRESS OK] vises. Bring fjernbetjeningen tæt på toilettet og tryk på "OK".

- 4 Når sammenkoblingen er afsluttet, vises [SUCCESS], og GROHE-logoet blinker 3 gange i farven blå.

- 5 Tryk på en vilkårlig knap for at vende tilbage til startskærmen.



* Tryk på en vilkårlig bagknap for at skifte til startskærmen. Hvis der ikke er nogen betjening af bagknapperne i 30 sekunder, slukkes bagskærmen automatisk.

Grundlæggende brug

BRUGERVEJLEDNING (For mere detaljerede oplysninger, og om driften ved brug af Smartphone)

<http://www.grohe.com>



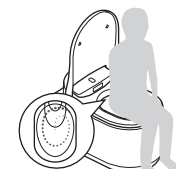

ÅBNE LÅGET TIL TOILETSÆDET

	AUTOMATISK	MANUELT
	Låget åbnes automatisk, når du står foran toilettet.	6  Låget åbnes ved at trykke på knappen  (Lukning af toiletsæde og åbning af låg) på fjernbetjeningen.

FOR-UDSKYL TIL KUMME

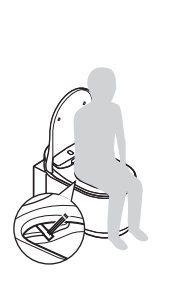

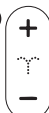

	Når du sidder på sædet, vasker en lille mængde vand kummen for at minimere ophobning af pletter. OPTION Denne funktion er kun tilgængelig, når GROHE-tanker, der er udstyret med installationssættet til automatisk skylning (sælges separat), anvendes sammen med dette produkt.
---	--

1 SKYLLE



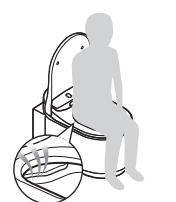

	SKYL →	JUSTER →	STOP
	8  Bagskyl 12  Forskyl (til kvinder)	7  Sprøjtestyrke 11  Vandtemperatur	9  Dyseposition

DK



2 TØRRE

	TØR →	JUSTER →	STOP
	5  Tørrer	11  Tørretemperatur	10  Stop tørrer

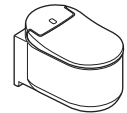
3 SKYLLE UD

	AUTOMATISK	FJERNBETJENING	MANUELT
	Udskylning stater automatisk, når du rejser dig. OPTION Denne funktion er kun tilgængelig, når GROHE-tanker, der er udstyret med installationssættet til automatisk skylning (sælges separat), anvendes sammen med dette produkt.	1  Skyl ud (fuld) 3  Skyl ud (let) OPTION Disse knapper kan kun betjenes, når GROHE-tanker, der er udstyret med installationssættet til automatisk skylning (sælges separat), anvendes sammen med dette produkt.	Tryk på udskylningsknappen på væggen.  

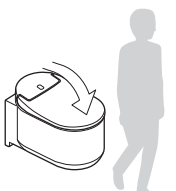
LUKKE LÅGET TIL TOILETSÆDET

	AUTOMATISK	MANUELT
Låget lukkes automatisk, når du forlader toilettet.	2  Låget og sædet lukkes ved at trykke på knappen  (Lukning af toiletsæde og låg) på fjernbetjeningen.	

Indstillingsskærm

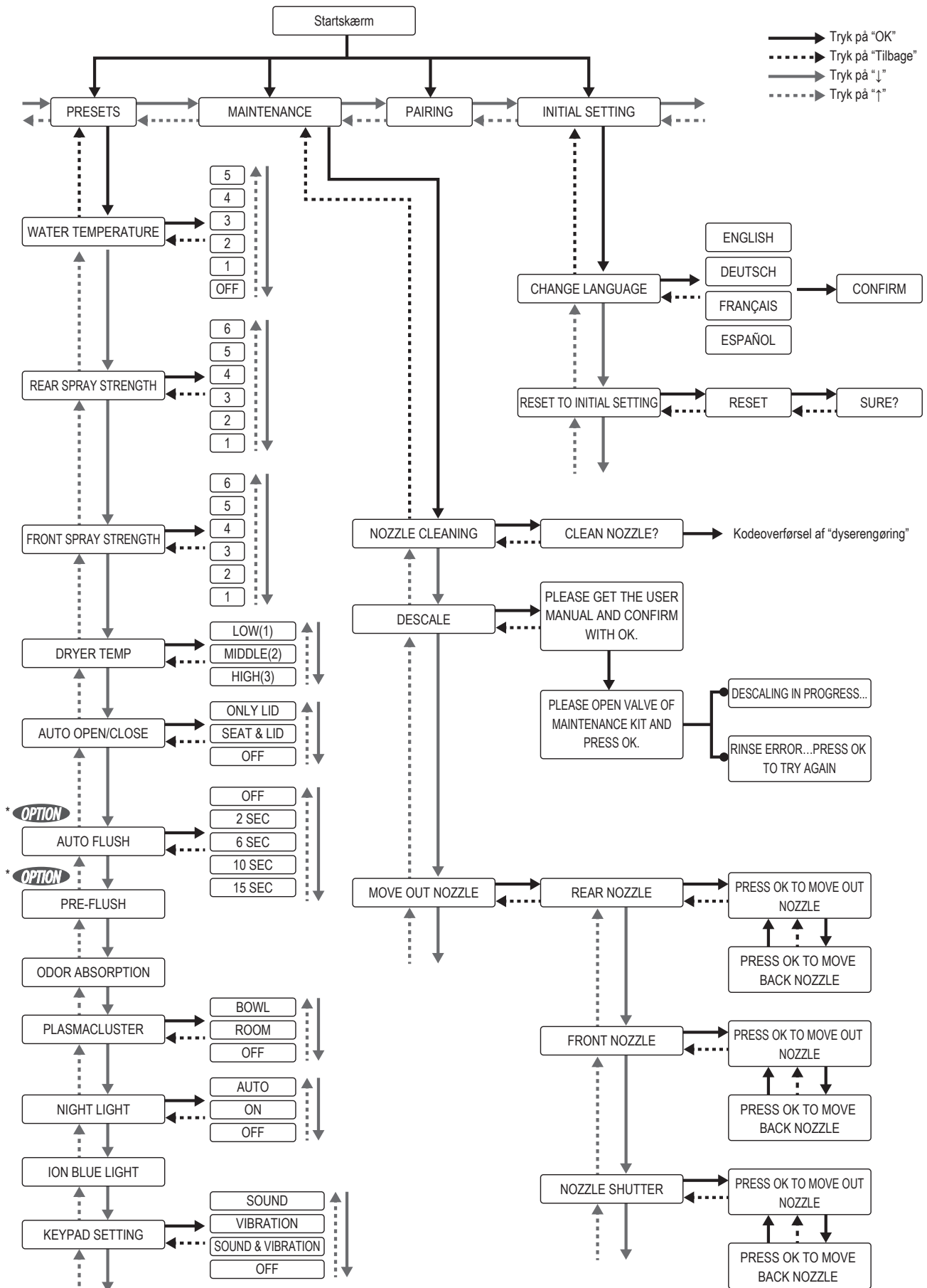

* **OPTION** Denne funktion er kun tilgængelig, når GROHE-tanken, der er udstyret med installationssættet til automatisk skylning (sælges separat), anvendes sammen med dette produkt.

Specifikationer

Modelnr.		39354SH1		
Nominel spænding / frekvens effekt		220 - 240 V, 50/60 Hz		
Nominelt strømforbrug		850 W (omgivelser 20 °C, vand 15 °C)		
Maksimalt strømforbrug		1.300 W (omgivelser 20 °C, vand 3 °C)		
Trykomsråde for vandtilførsel	Minimale vandtryk	0,05 Mpa (0,5 bar) (strømningstryk)		
	Maksimalt vandtryk	1,0 Mpa (10,0 bar) (hydrostatisk tryk)		
Driftstemperaturområde		0 °C - 40 °C		
Produktets dimensioner		B 375 × D 605 × H 84 mm (sædeenhed) B 365 × D 600 × H 375 mm (keramisk kumme)		
Produktets vægt		Ca. 40,5 kg (sædeenhed: Ca. 5,5 kg, keramisk kumme: Ca. 35 kg)		
Keramisk kumme	Vandmængde til for-udskyl for kummen		1,0 L - 1,5 L	
	Skyllevandsvolumen		Fuld 5 L, Let 3 L (Europa) Fuld 4,5 L, Let 3 L (Kina, Saudi-Arabien)	
	Vandtilførselsesmetode		Benytter eksisterende vandtilførselsledning	
	Afløbstype		Vægafløb	
	Skyllemetode		Vask	
E-bidet (sædeenhed)	Bruser	Vandtilførselsesmetode	Benytter eksisterende vandtilførselsledning	
		Metode for varmtvandstilførsel	Hurtig vandvarmer	
		Dyser	Motordrevne, kun til bag- og forskyl	
		Dysehuller	Bagskyl: \varnothing 1,45 mm × 1 hul, bagskyl, blidt: \varnothing 0,9 mm × 4 hul, forskyl: \varnothing 0,8 mm × 5 huller	
		Sprayvolumen for bagskyl	0,42 - 0,47 L/min (6 - justerbare niveauer) når vandtrykket er 0,2 Mpa	
		Sprayvolumen for forskyl	0,42 - 0,47 L/min (6 - justerbare niveauer) når vandtrykket er 0,2 Mpa	
		Kontroltemperatur for varmt vand	Fra (vandtemp.) - Høj (ca. 39 °C), 6 - justerbare niveauer	
		Vandopvarmningskapacitet	1.226 W	
		Sikkerhedsanordninger	Termosikringer, kontakt til højtemperatursensor, Strømningskontakt	
	Varmluft	Luftvolumen	0,3 m ³ /min (Lav, mellem), 0,39 m ³ /min (høj)	
		Justeringer for varmlufttemperatur	Lav (rumtemp.) - Høj (ca. 55 °C)	
		Varmluftopvarmerens kapacitet	500 W	
		Sikkerhedsanordninger	Termosikring (1 placering)	
	Plasmacluster ion (Toiletikumme)	Luftvolumen	Strømningshastighed for luftblæser: 0,04 m ³ /min; strømningshastighed for luftudsugning: 0,04 m ³ /min	
		System	Nedbrydes og fjernes vha. Plasmacluster-teknologi (ved brug af luftcirkulation)	
	Plasmacluster ion (Rum)	Luftvolumen	Strømningshastighed for luftblæser: 0,04 m ³ /min; strømningshastighed for luftudsugning: 0,04 m ³ /min	
		System	Kemisk adsorption benytter en lugtfjernerpatron, nedbrydning og fjernelse ved brug af Plasmacluster-teknologi	
	Lugtfjerner	Lugtfjernelsesmetode	Kemisk absorberende med en lugtfjernerpatron	
		Lugtfjernerkapacitet	Strømningshastighed for luftblæser: 0,04 m ³ /min; strømningshastighed for luftudsugning: 0,04 m ³ /min	
	Fjernbetjening	Mål	B 56 × D 20 × H 170 mm	
		Batteri	AAA-batteri: 2 stykker	
		Transmissionssystem	Elektrisk bølge (Bluetooth)	
	Strømledning		Effektiv længde 1,0 m, 220 - 240 V direkte forbundet via en kabelsko	

DK

VIKTIG! LES DENNE VEILEDNINGEN NØYE FØR BRUK, OG TA VARE PÅ DEN FOR SENERE BRUK.

System- og funksjonsbeskrivelse:

Et dusjtoalett er generelt ikke annerledes enn et vanlig toalett. Du bruker det på samme måte som vanlig.

Forskjellen er hva du gjør etterpå. I motsetning til et vanlig toalett, der du bruker toalett-papir når du er ferdig, vasker Grohe Sensia Arena deg skånsomt og grundig med vann. Rengjøring med vann er både grundigere og mer skånsomt for huden.

Du trykker bare på en knapp mens du fortsatt sitter på setet, så blir du vasket med en vannstråle med komfortabel kroppstemperatur og riktig styrke. Tilleggsfunksjoner som fjernkontroll og komfortabel sittestilling gjør denne rengjøringsmetoden komplett. Betjeningen er svært enkel. Du bruker ganske enkelt en av de lett synlige knappene på siden av toalettet eller den medfølgende fjernkontrollen.

Riktig bruk:

Grohe dusjtoalett er designet for praktisk rengjøring av anal- og/eller vaginalområdet etter toalettbesøk.

Enheten er kompatibel med alle pålagte sikkerhetsbestemmelser. Feil bruk kan imidlertid føre til personskade og skade på eiendom.

- Enheten må bare brukes i vanlige husholdninger eller lignende.
Installasjonsstedet skal til enhver tid være beskyttet mot frost.
- Vanninntakssiden av enheten skal bare kobles til kaldtvannsforsyningen, og den må sikres mot tilbakestrømning.
- Enheten skal bare brukes i ferdig installert og inspisert tilstand for å sikre trygg bruk.

All annen form for bruk er forbudt, og regnes som feil bruk.

Grohe tar intet ansvar for konsekvensene av feil bruk.

Personer som ikke er i stand til å bruke enheten på riktig måte på grunn av nedsatt fysisk, sansemessig eller mental funksjonsevne, eller som mangler erfaring eller kunnskap, må være under tilsyn når enheten brukes.

Slike personer skal kun bruke enheten uten tilsyn hvis de har fått egnet veiledning i sikker bruk.

De må være i stand til å gjenkjenne og forstå farene som er forbundet med feil bruk.

BRUKSANVISNING (for flere detaljer og betjening med smarttelefon)

<http://www.grohe.com>



Sikkerhetsregler

Les bruksanvisningen nøye før du bruker enheten. Den inneholder viktig informasjon om installasjon, sikkerhet bruk og vedlikehold av enheten. Den setter deg i stand til å beskytte deg selv og unngå skade på enheten.

Ved bruk av produktet – særlig når det er barn til stede – må de følgende sikkerhetsinstruksjonene alltid følges. Grohe kan ikke holdes ansvarlig for skader som følge av at disse instruksjonene ikke er fulgt.

Følgende begreper er brukt for å illustrere ulike risikonivåer:

FARE

Angir en umiddelbart farlig situasjon, som kan føre til dødsfall eller alvorlig personskade hvis den ikke unngås.

ADVARSEL

Angir en potensielt farlig situasjon, som kan føre til dødsfall eller alvorlig personskade hvis den ikke unngås.

FORSIKTIG

Angir en potensielt farlig situasjon som kan føre til milde til moderate personskader og/eller skade på produktet og/eller andre gjenstander og eiendom hvis den ikke unngås.





FARE



Fare for elektrisk støt (livsfare!):





Den elektriske installasjonen på stedet og tilkobling av enheten til strømmettet skal kun utføres av autoriserte og kvalifiserte elektrikere som er kjent med gjeldende bestemmelser og tilleggskrav, og som har inngående kunnskap om krav fra lokale strømleverandører. Feil installasjon og vedlikeholds- eller reparasjonsarbeid kan medføre vesentlig fare for brukeren, noe Grohe ikke kan holdes ansvarlig for.

 Enhetens elektriske sikkerhet er bare ivaretatt hvis enheten er koblet til et riktig installert jordingssystem. Dette grunnleggende sikkerhetskravet må være oppfylt. Få det elektriske systemet kontrollert av en kvalifisert elektriker hvis du er i tvil. Strømspesifikasjonene (frekvens og spenning) som er angitt på typeskiltet på enheten, må samsvare med spesifikasjonene til strømnettet på installasjonsstedet for å unngå skade på enheten.

 Det anbefales å koble enheten til en vanlig stikkontakt (VDE 0701) for å gjøre det enkelt å koble enheten fra strømforsyningen ved servicearbeid. Hvis ingen stikkontakt er tilgjengelig eller man planlegger fast installasjon, må det monteres en egnet 2-polet bryter på installasjonsstedet. Med dette menes en veggbryter der det er minst 3 mm avstand mellom koblingsklemmene. Dette inkluderer LS-brytere, sikringer og kontaktorer (EN 60 335).

 Det må sørges for sikkerhetssoner i badrom. Hvis det foretas tilkobling til strømforsyning i sone 2, kan strømforsyning til dusjtoalettet utføres med direkte forbindelse ved å bruke en IPX4-kontakt som permanent tilkobling. 

 Må ikke brukes umiddelbart etter bading eller dusjing.

 Unngå å søle vann eller rengjøringsmiddel inn i eller på toalettsetet eller fjernkontrollen. Det kan forårsake elektrisk støt eller brann.

ADVARSEL

Risiko for forbrenning, elektrisk støt og/eller personskade:

 For enheter som leveres uten strømkabel, eller der en skadet strømkabel skal skiftes, må en spesialkabel anskaffes fra en autorisert forhandler. Enheten skal kobles fra strømforsyningen ved alt installasjons-, vedlikeholds- og reparasjonsarbeid. Dette gjelder også hvis du oppdager skade på strømkabelen eller på selve produktet. Dette gjøres ved å

- slå av sikringene (LS-brytere) i den elektriske installasjonen, eller
- ved å fjerne skrusikringene helt fra den elektriske installasjonen, eller
- ved å trekke støpselet (hvis montert) helt ut av stikkkontakten.

Unngå å trekke i kablet når dette gjøres. Trekk i stedet i støpselet (hvis montert).

 Kontroller temperaturinnstillingene for vann og tørkeluft før hver bruk. Still inn lufttørketemperaturen på laveste nivå hvis du ønsker å bruke denne funksjonen i lang tid. Det medfører fare for forbrenning hvis denne funksjonen brukes i lang tid med høy temperatur. Dette gjelder spesielt følgende personer: barn, eldre, syke personer, personer med sensitiv hud eller svekket temperaturregulering, berusede og svært trette personer.

 Enheten må ikke brukes utendørs, inkludert områder med sterke vibrasjoner, og den må ikke brukes på steder der det brukes aerosolspray eller konsentrert oksygen. Det kan føre til funksjonsfeil eller til at produktet blir matt.

 Kontroller at ingen åpninger (luftuttak, slanger osv.) er hindret av gjenstander eller fremmedelementer. Fjern eventuelle hindringer umiddelbart for å unngå mulig fare og skade.

N



Følg disse instruksjonene hvis du bruker batterier.

- Pass på at batteriene settes inn riktig vei (+/-).
- Fjern batteriene fra fjernkontrollen hvis toalettet ikke skal brukes på lang tid.
- La ikke utladede batterier stå i fjernkontrollen. De kan korrodere og forårsake helseskade eller skade på fjernkontrollen.
- Batterier skal ikke kastes i husholdningsavfallet! Kasser batterier i henhold til gjeldende bestemmelser. Batterilekkasje kan føre til brann.
- Hold batteriene borte fra barn. Batterier er ikke leketøy. Kontakt lege umiddelbart hvis et batteri svelges ved et uhell.
- Hvis huden kommer i kontakt med væsken i et batteri, skyller du umiddelbart med rikelig vann.
- Hvis batterivæske kommer i kontakt med øynene, skyller du umiddelbart med rent vann uten å gni. Væsken kan forårsake blindhet. Kontakt lege.



Vær oppmerksom på følgende når du håndterer batterier:

- Batterier skal ikke oppbevares løst sammen med andre metallgjenstander (smykker, hårnåler osv.).
- Ikke bland nye og gamle batteriene. Fjern begge batteriene samtidig, ellers lades de ut. Bruk bare batterier av samme type.
- Batteriene må ikke lades, kortsluttes eller skades, og de må ikke utsettes for brann, vann eller høye temperaturer. Ellers kan de eksplodere og forårsake skade.



Ikke prøv å åpne eller reparere dusjtoalettet selv. Ikke foreta endringer eller installer tilleggselementer. Dusjtoalettet inneholder strømførende ledninger. Hvis enheten åpnes, medfører det livsfare! Reparasjon skal bare utføres av autorisert vedlikeholdspersonale og med originale reservedeler og tilbehør. Feil installasjon og vedlikeholds- eller reparasjonsarbeid kan medføre vesentlig fare for brukeren.



Må ikke brukes i nærheten av elektronikk og medisinsk utstyr med svakt signal. Det er fare for elektrisk funksjonsfeil som kan forårsake en ulykke.



Hvis det lekker vann fra toalettsetet eller vannforsyningslinjen, kobler du dusjtoalettet fra strømforsyningen og lukker stengeventilen. Det er fare for elektrisk støt, brann og lekkasje.



Hvis det finnes tegn på skade på dusjtoalettet, kobler du det fra strømforsyningen umiddelbart og kontakter kundeservice hos Grohe.



I områder der vannets hardhet overstiger 18° dH (KH), må det brukes et vannfiltersystem med vannmykner. Kontakt den lokale vann- og avløpsetaten for å få informasjon om vannets hardhet.



For å sikre lang levetid:

- Vennligst utfør avkalkingen hvert tredje år (Vennligst kjøp avkalkningssett som selges separat. Produktnummeret er 46978001).
- Vennligst bytt dysespissen hvert tredje år (dysespissen er inkludert i avkalkningssettet. Vennligst kjøp avkalkningssett som selges separat. Produktnummeret er 46978001).



Hold strømledningen borte fra varme overflater (f.eks. panelovner)



Produktet skal ikke brukes av barn under 8 år, personer med nedsatt fysisk eller mental funksjonsevne eller av personer uten tilstrekkelig erfaring og kunnskap, uten at de er under tilsyn av en person som er ansvarlig for sikkerhet og riktig bruk, for å unngå mulig fare.





Produktet skal ikke brukes som leketøy av barn.





Produktet skal ikke rengjøres eller vedlikeholdes av barn uten tilsyn.



FORSIKTIG

Risiko for mindre personskader og skade på eiendom:

 Bruk et nøytralt rengjøringsmiddel til å rengjøre plastdelene. Det er fare for elektrisk støt, brann og/eller personskade som følge av skade på plastdelene. 

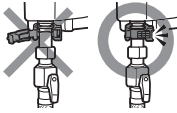

 Bruk ikke klorinbasert vaskemiddel, syreholdig vaskemiddel eller desinfeksjonsmiddel til å rengjøre de keramiske delene. Det kan forårsake funksjonsfeil og skade som følge av gassfordamping.

 Kontroller at slangeklemmen er riktig montert på vannforsyningsslangen. Det er fare for vannsøl hvis slangen løsner som følge av at slangeklemmen ikke er strammet. 

 Ikke stå på toalettlokket. Det medfører fare for personskade eller skade på enheten. 

 Hold antenningsskilder (f.eks. sigaretter) borte fra produktet. Det medfører fare for brann.



 Hvis du oppdager sprekker i keramikkdelen av toalettet eller den elektriske enheten (toalettsetet), må du ikke berøre disse områdene. Det medfører fare for personskade. Få defekte deler skiftet av en spesialist så snart som mulig.

 Ikke len deg mot toalettlokket under bruk. Det medfører fare for personskade eller skade på enheten. 

 Inspiser enheten regelmessig for synlige skader. Skader på enheten kan medføre sikkerhetsrisiko. Slå aldri på enheten hvis den er skadet.

 Hvis enheten brukes av barn, eldre eller personer med nedsatt funksjonsevne, må du passe på at de ikke faller av. Det medfører fare for personskade eller skade på enheten.

 Den elektriske installasjonen på stedet og tilkobling av enheten til strømnettet skal kun utføres av autoriserte og kvalifiserte elektrikere som er kjent med gjeldende bestemmelser og tilleggskrav, og som har inngående kunnskap om krav fra lokale strømleverandører. Feil installasjon og vedlikeholds- eller reparasjonsarbeid kan medføre vesentlig fare for brukeren, noe Grohe ikke kan holdes ansvarlig for.

 Av hensyn til sikkerheten må det ikke brukes skjøteledninger eller grenuttak med flere stikkontakter til den elektriske tilkoblingen (fare for brann som følge av overoppheting). 

 Hvis tilkoblingen endres eller forsyningskabelen skiftes på grunn av skade, må det brukes kabeltype H 03 VV-F med egnet diameter. Maksimale ledningsspesifikasjoner: Se typeskiltet. Av hensyn til sikkerheten skal utskifting bare utføres av en kvalifisert spesialist eller kundeservice hos Grohe.

Forholdsregler ved håndtering

Unngå å utsette toalettet for direkte sollys. Det kan forårsake misfarging av plastdelene. Direkte sollys kan dessuten føre til at fjernkontrollen og sensoren ikke fungerer som de skal.



Ikke bruk makt når toalettsetet eller lokket åpnes og lukkes. Det kan forårsake feil på åpne-/lukkefunksjonen, sprekker eller strøml lekkasje.



Unngå å søle vann eller rengjøringsmiddel på fjernkontrollen. Det kan forårsake funksjonsfeil.



Ikke bruk elektriske varmeovner i nærheten av toalettet. Det kan forårsake misfarging av plastdelene eller funksjonsfeil.



Bruk ikke annet papir enn toalettspapir. Pass på at fremmedelementer ikke faller ned i skålen. De kan tette til avløpsrøret. Hvis du mister noe, må det plukkes opp før du spylar ned.



Bruk en avløpspumpe til å fjerne tilstoppingen hvis toalettet blir tett. Ikke spyl ned toalettet, og ikke fyll vann i det på annen måte (f.eks. med en bøtte) før tilstoppingen er fjernet. Avløpsvann som flommer over medfører fare for elektrisk støt og skade på enheten (elektriske komponenter inne i toalettsetet kan bli skadet).



Fjernkontrollen må ikke betjenes med våte hender. Det kan forårsake funksjonsfeil.

Enheten må ikke brukes på steder som ikke er stasjonære (f.eks. om bord i skip).

Bruk aldri dampvasker til å rengjøre enheten.

Dampen fra en dampvasker kan komme i kontakt med strømførende deler og forårsake kortslutning.

Dusjtoalettet skal ikke forsynes fra frittstående omformere, slik man finner i frittstående strømforsyningsanlegg f.eks. i solcellesystemer. I slike systemer kan det oppstå strømpulser som fører til sikkerhetsstans av systemet når enheten slås på. Dette kan skade de elektriske komponentene!

Dusjtoalettet skal heller ikke brukes med såkalte strømsparekontakter. De reduserer effektforsyningen til enheten, noe som kan føre til at enheten blir varm.

OBS! Fare for kvelning!

Barn kan bli kvalt hvis de leker med emballasjen (f.eks. plastfolie) og pakker seg inn i materialene eller trekker dem over hodet. Hold emballasjen borte fra barn.

Strømspesifikasjonene er angitt på typeskiltet.

De må samsvare med strømnnettets spesifikasjoner.

Oppgi alltid følgende ved kontakt med serviceavdelingen hos Grohe:

- Modellnavn
- Serienummer
- Informasjon om strømforsyning (nettspenning/frekvens/maksimal linjespesifikasjoner).

Samsvarserklæring

Samsvarserklæringen er tilgjengelig på forespørsel fra din Grohe-distributør.

Varsling om endringer

Denne bruksanvisningen samsvarer med enhetens tekniske utforming på trykktidspunktet.

Vi forbeholder oss retten til å foreta endringer i forbindelse med den tekniske utviklingen.

Bruke fjernkontrollen

1 Spyling (full) *

2 Lukk toalettsetet og lokket

3 Spyling (kort) *

4 Åpne toalettsetet og lokket

5 Tørker

6 Lukk toalettsetet og åpne lokket

7 Justering av spraystyrke

Justerer vanntrykket for funksjonene vask bak og vask foran.

8 Vask bak

Kraftig vannstråle for vask bak.

9 Justering av dyseposisjon

Justerer dysens posisjon bakover eller forover.

10 Stopp

Stopper vaske- og tørkefunksjonene.

11 Justering av vann-/tørketemperatur

Justerer vanntemperaturen for vasking bak, vasking foran og tørketemperaturen for tørrluft.

12 Vask foran (for kvinner)

Brukes til vask foran for kvinner.

13 Strøm

Slår enheten på/av.

14 Opp

Endrer til elementet ovenfor.

15 Hjem

Går til startskjermbildet.

16 OK

17 Ned

Endrer til elementet nedenfor.

18 Tilbake

Går tilbake til forrige side.

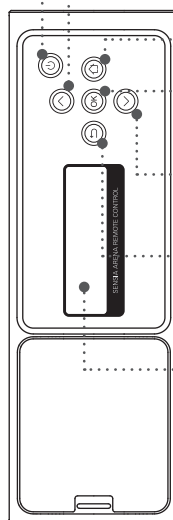
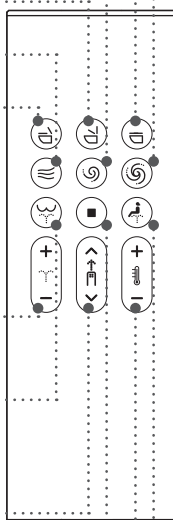

19 Skjerm

Skjermbildet endres avhengig av bruk.



* Disse knappene fungerer kun når GROHE-tanken, utstyrt med installasjonssett for automatisk spyling (selges separat), brukes sammen med dette produktet.

Merk

- "Strøm AV-skjermbildet" vises når strømmen slås av ved å trykke på knappen  (strøm) på fjernkontrollen i mer enn 2 sekunder.
- Hvis det ikke er noen betjening i 30 sekunder, slukkes bakskjermbildet og enheten går i ventemodus. Ventemodus avsluttes automatisk ved betjening av enheten.
- Når bakskjermbildet er tent, deaktiveres frontknappene for å forhindre feilfunksjon.
- Ved å trykke på knappen  (vask bak) to ganger, endrer du rengjøringsmodus til "WIDE", trykker du på knappen 3 ganger endrer du rengjøringsmodus til "NARROW".
[WIDE]: Dysen beveger seg frem og tilbake for å vaske et bredt område.
[NARROW]: Beveges kort frem og tilbake.
- Ved å trykke på knappen  (vask foran) to ganger, endrer du rengjøringsmodus til "WIDE", trykker du på knappen 3 ganger endrer du rengjøringsmodus til "SUPER WIDE".
[WIDE]: Dysen beveger seg frem og tilbake for å vaske et bredt område.
[SUPER WIDE]: Vasker et utvidet område.
- Når fjernkontrollen reagerer, vil GROHE-logoen blinke i hvit farge, fjernkontrollen vil vibrere og pipelyden vil lyde fra toalettet.



N

Første oppsett av "Sensia Arena"-appen

Slå PÅ Bluetooth på smarttelefonen før oppsett.

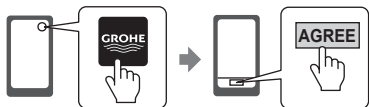
- 1 Åpne appen og bekreft ansvarsfraskrivelsen.



- 2 Trykk på  (stopp) og  knappene (minus for vann-/tørkertemperaturjustering) samtidig i mer enn 2 sekunder.

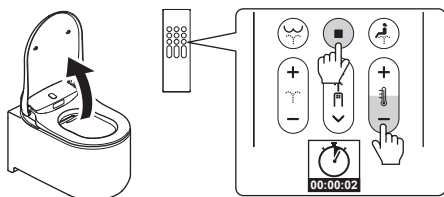

- 3 Parkoble toalettet med smarttelefonen som beskrevet i "Registrere parkobling".



Registrere parkobling

- 1 Trykk på startsidene i appen.



- 2 Når meldingen [Bluetooth pairing request] vises, bekrefter du enheten [Shower Toilet] og trykker [Pair].

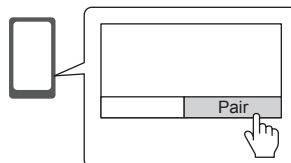

En pipetone høres fra toaletteneheten når parkoblingen er fullført. Når parkoblingen er utført, er det ikke nødvendig å foreta det første oppsettet igjen.

Merk

Pass på at du ikke mister smarttelefonen ned i toalettskålen. Vi tar intet ansvar hvis det skjer.

Forholdsregler ved bruk av Bluetooth®

Hold seteenheten og fjernkontrollen borte fra enheter som avgir radiobølger.

Hold seteenheten og fjernkontrollen borte fra følgende enheter i størst mulig grad for å unngå uønsket radiobølgepåvirkning.

- Mikrobølgeovner / Trådløse LAN-enheter / Andre Bluetooth®-kompatible enheter enn smarttelefoner
- Nær andre enheter som avgir radiobølger i båndbredden 2,4 GHz (digitale trådløse telefoner, trådløse lydenheter, spillkonsoller, tilleggsutstyr til datamaskiner osv.)
- Hvis du har en implantert kardioverter-defibrillator (hjertepacemaker), må fjernkontrollen holdes minst 22 cm fra implantatet.

Sette inn batteriet første gang

- 1 Sett inn 2-AAA-batterier i fjernkontrollen.

- 2 [WELCOME] vises i 2 sekunder, og GROHE-logoen blinker blått 3 ganger.

* Slå på toalettet når [DURING THE POWER-OFF. PRESS THE POWER BUTTON] vises. Viser når toalettet er slått av.

- 3 [TO PAIR, BRING REMOTE NEAR TO TOILET AND PRESS OK] vises. Hold fjernkontrollen nær toalettet og trykk på "OK".

- 4 Når parkobling er fullført, vises [SUCCESS], og GROHE-logoen blinker blått 3 ganger.

- 5 Trykk på hvilken som helst knapp for å gå tilbake til startskjermbildet.



* Trykk på hvilken som helst av de bakre knappene for å vise startskjermbildet. Baksjermbildet slukkes automatisk hvis ikke noen av de bakre knappene betjenes under 30 sekunder.

Grunnleggende bruk

BRUKSANVISNING (for flere detaljer og betjening med smarttelefon)

<http://www.grohe.com>





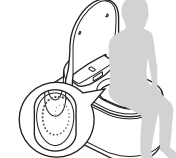

ÅPNE TOAETTLOKKET/TOAETTSETET

	AUTO	MANUELL
	Lokket åpnes automatisk når du står foran toalettet.	6  Lokket åpnes ved å trykke på knappen  (Lukk toalettsetet og åpne lokket) på fjernkontrollen.

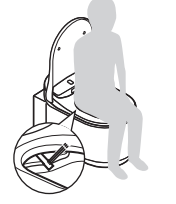



FORSPYLING

	Når du sitter på setet, spyles skålen med en liten mengde vann for å minimere flekker. OPTION Denne funksjonen er kun tilgjengelig når GROHE-tanken, utstyrt med installasjonssett for automatisk spyling (selges separat), brukes sammen med dette produktet.
---	---

1 VASK

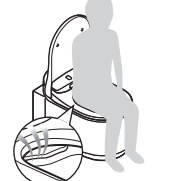
	VASK →	JUSTER →	STOPP
	8  Vask bak 12  Vask foran (for kvinner)	7  Spraystyrke 11  Vanntemperatur	9  Dyseposisjon



2 TØRK

	TØRK →	JUSTER →	STOPP
	5  Tørker	11  Tørkertemperatur	10  Stopp tørker

3 SPYLING

	AUTO	FJERNKONTROLL	MANUELL
	Spyling starter automatisk når du reiser deg. OPTION Denne funksjonen er kun tilgjengelig når GROHE-tanken, utstyrt med installasjonssett for automatisk spyling (selges separat), brukes sammen med dette produktet.	1  Spyling (full) 3  Spyling (kort) OPTION Disse knappene fungerer kun når GROHE-tanken, utstyrt med installasjonssett for automatisk spyling (selges separat), brukes sammen med dette produktet.	Trykk på spyleknappen på veggen.  

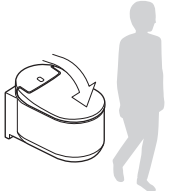
LUKKE TOAETTLOKKET/TOAETTSETET

	AUTO	MANUELL
	Lokket lukkes automatisk når du forlater toalettet.	2  Lokket åpnes ved å trykke på knappen  (Lukk toalettsetet og lokket) på fjernkontrollen.

N

Innstillingskjermbilde

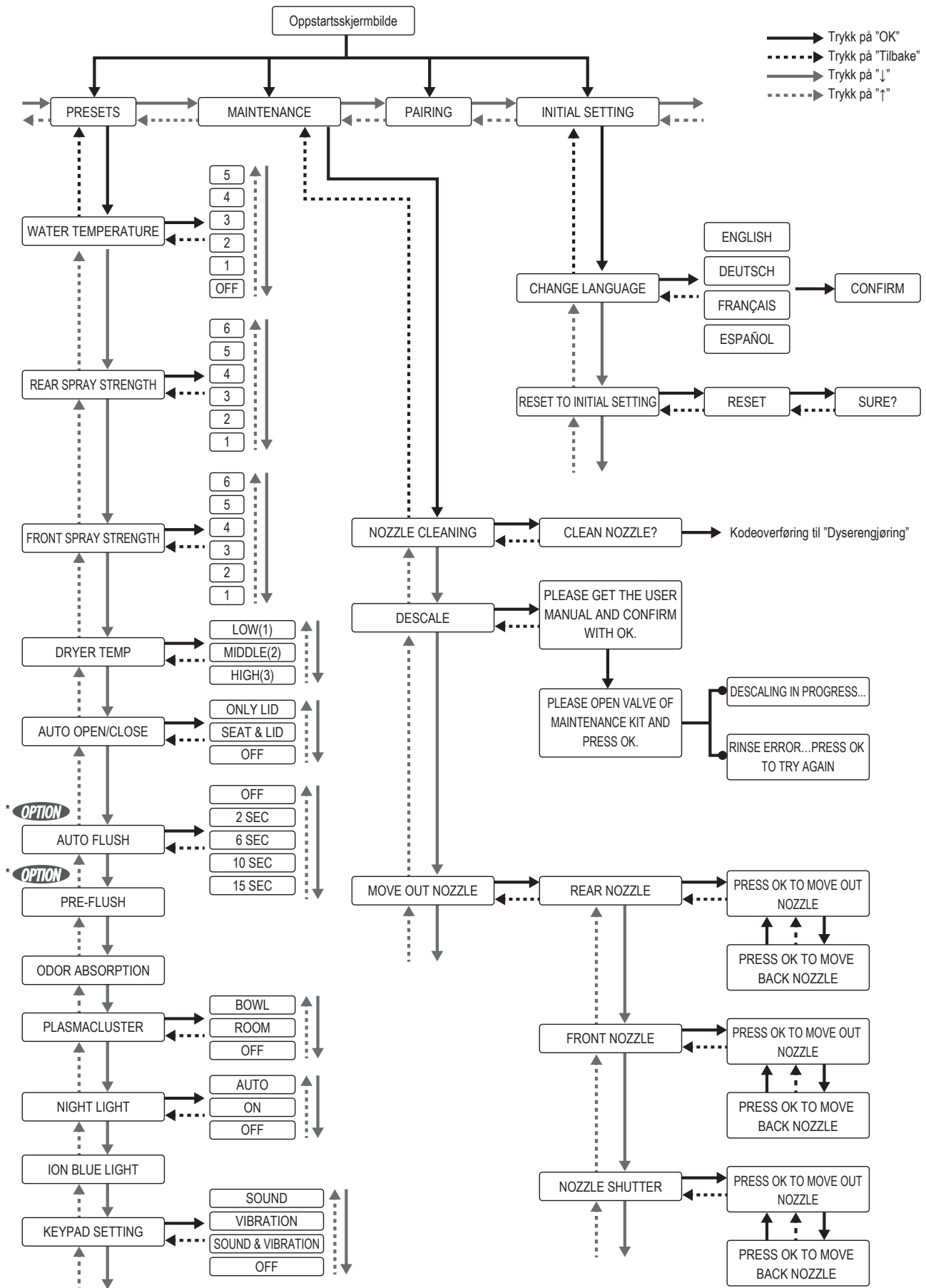

* **OPTION** Denne funksjonen er kun tilgjengelig når GROHE-tanken, utstyrt med installasjonssett for automatisk spyling (selges separat), brukes sammen med dette produktet.

Spesifikasjoner

Modellnr.		39354SH1	
Nominell spenning / frekvens		220 – 240 V, 50/60 Hz	
Nominell effekt		850 W (miljø 20 °C, vann 15 °C)	
Maksimalt effektforbruk		1300 W (miljø 20 °C, vann 3°C)	
Vanntrykkområde	Minste vanntrykk	0,05 Mpa (0,5 bar) (flyttrykk)	
	Maksimalt vanntrykk	1,0 Mpa (10,0 bar) (hydrostatisk trykk)	
Driftstemperaturområde		0 °C – 40 °C	
Produktets mål		B 375 × D 605 × H 84 mm (seteenhet) B 365 × D 600 × H 375 mm (keramikkskål)	
Produktets vekt		Ca. 40,5 kg (seteenhet: Ca. 5,5 kg, Keramikkskål: Ca. 35 kg)	
Keramikkskål	Vannmengde for forspyling	1,0 l – 1,5 l	
	Spylevannmengde	Full 5 l, Kort 3 l (Europa) Full 4,5 l, Kort 3 l (Kina, Saudi-Arabia)	
	Vannforsyningsmetode	Bruker eksisterende vannforsyningslinje	
	Avløpstype	Avløp i vegg	
	Spylemetode	Nedspyling	
E-bidet (seteenhet)	Dusj	Vannforsyningsmetode	Bruker eksisterende vannforsyningslinje
		Metode for varmtvannsforsyning	Hurtigvirkende varmeelement
		Dyser	Motordrevet, kun for vask bak og foran
		Dyseåpninger	Vask bak: \varnothing 1,45 mm × 1 hull, Skånsom vask bak: \varnothing 0,9 mm × 4 hull, Vask foran: \varnothing 0,8 mm × 5 hull
		Vask bak, sprutmengde	0,42 – 0,47 l/min (6 – nivåjusterbar) ved et vanntrykk på 0,2 Mpa
		Vask foran, sprutmengde	0,42 – 0,47 l/min (6 – nivåjusterbar) ved et vanntrykk på 0,2 Mpa
		Varmtvannstemperatur	Av (vanntemp.) – høy (ca. 39 °C), 6 – nivåjusterbar
		Varmeelementets effekt	1226 W
		Sikkerhetsinnretninger	Termosikringer, sensorbryter for høy temperatur, Mengdebryter
	Varmluft	Luftmengde	0,3 m ³ /min (Lav, Middels), 0,39 m ³ /min (Høy)
		Justering av varmlufttemperatur	Lav (romtemp.) – høy (ca. 55 °C)
		Luftvarmerens kapasitet	500 W
		Sikkerhetsinnretninger	Termosikring (1 sted)
	Plasmacluster ion (Toalettskål)	Luftmengde	Strømningshastighet for luftblåsing: 0,04 m ³ /min; Strømningshastighet for inntaksluft: 0,04 m ³ /min
		System	Nedbryting og fjerning med Plasmacluster-teknologi (bruker luftsirkulasjon)
	Plasmacluster ion (rom)	Luftmengde	Strømningshastighet for luftblåsing: 0,04 m ³ /min; Strømningshastighet for inntaksluft: 0,04 m ³ /min
		System	Kjemisk adsorpsjonsmetode med en duftpatron, nedbryting og fjerning med Plasmacluster-teknologi.
	Luktabsorpsjon	Luktabsorpsjonsmetode	Kjemisk adsorpsjonstype med duftkasset
		Luktabsorpsjonskapasitet	Strømningshastighet for luftblåsing: 0,04 m ³ /min; strømningshastighet for inntaksluft: 0,04 m ³ /min
	Fjernkontroll	Mål	B 56 × D 20 × H 170 mm
		Batteri	AAA-tørrbatteri: 2 stykker
		Overføringsystem	Elektrobølger (Bluetooth)
	Strømledning		Effektiv lengde 1,0 m, 220 – 240 V direktekoblet via en kabelgjennomføring

N

TÄRKEÄÄ! LUE HUOLELLISESTI ENNEN KÄYTTÖÄ, JA SÄILYTÄ MYÖHEMPÄÄ KÄYTTÖÄ VARTEN.

Järjestelmän ja toiminnan kuvaus:

Yleisesti ottaen tämä suihku-WC ei eroa perinteisestä WC:stä. Voit toimittaa asiasi samalla tavalla, kuin aikaisemminkin. Eroavaisuus löytyy siitä, mitä tapahtuu tämän jälkeen. Toisin kuin perinteisessä WC:ssä, jossa käytät pyyhkimiseen paperia, Grohe Sensia Arena tekee sinulle hellävaraisen mutta perusteellisen pesun. Vesipesu on perusteellisempaa ja ihollesi paperia hellävaraisempaa. Vielä istuessasi mukavan lämpöinen ja voimakkuudeltaan sopiva vesisuihku pesee sinut vain yhdellä napin painalluksella. Lisäominaisuudet, kaukosäädin ja mukava istuma-asento täydentävät suihkun mukavuutta. Käyttö on todella helppoa. Käytät laitetta joko istuimen sivussa selvästi näkyvissä olevilla painikkeilla tai mukana toimitetulla kaukosäätimellä.

Oikea käyttö:

Grohe Sensia Arena on suunniteltu pesemään sinut hellävaraisesti WC-käynnin jälkeen.

Laitte on lain vaatimien turvasäädösten mukainen.

Virheellinen käyttö voi kuitenkin aiheuttaa henkilö- tai kiinteistövahinkoja.

– Käytä laitetta vain tavallisissa kotiolosuhteissa tai vastaavissa.

Asennuspaikkaa on aina suojeltava jäätymiseltä.

– Veden sisääntulo saadaan liittää ainoastaan kylmään veteen, ja tulossa on oltava takaiskuventtiili.

– Käytä laitetta vain täydellisesti asennettuna ja tarkastettuna varmistaaksesi turvallisen toimivuuden.

Mikään muu käyttö ei ole sallittua, ja sitä pidetään virheellisenä.

Grohe ei ota vastuuta virheellisen käytön aiheuttamista vahingoista.

Fyysisen, aistillisen tai psyykkisen vamman tai kokemattomuuden takia oikean käyttöön kykenemättömiä on valvottava käytön aikana.

Tällaiset henkilöt saavat käyttää laitetta sen jälkeen, kun heidät on perehdytetty laitteen turvalliseen käyttöön.

Heidän on pystyttävä tunnistamaan ja ymmärtämään virheellisen käytön aiheuttamat vaarat.

KÄYTTÖOHJEET (lisätietoja ja -toimintoja älypuhelimien käytöstä)

<http://www.grohe.com>



Turvatoimet

Lue käyttöohje huolellisesti ennen laitteen käyttöä. Ohjeet sisältävät tietoa asennuksesta, turvallisuudesta ja laitteen käytöstä sekä sen huollosta. Niiden avulla voit suojella itseäsi ja estää laitevaurioita.

Tuotetta käyttäessä erityisesti lasten läsnäollessa, sinun pitäisi aina huomioida seuraavat turvaohjeet. Grohea ei voida pitää vastuussa vahingoista, jotka aiheutuvat näiden ohjeiden noudattamatta jättämisestä.

Eriasteisia vaaroja kuvataksemme käytämme seuraavia termejä:

VAARA

Varoittaa välittömästä vaarallisesta tilanteesta, joka voi aiheuttaa kuoleman tai vakavan vamman, mikäli sitä ei estetä.

VAROITUS

Varoittaa mahdollisesti vaarallisesta tilanteesta, joka voi aiheuttaa kuoleman tai vakavan vamman, mikäli sitä ei estetä.

HUOMAUTUS

Varoittaa mahdollisesti vaarallisesta tilanteesta, joka voi aiheuttaa pieniä vammoja ja/tai vaurioita tuotteelle ja/tai muulle omaisuudelle, mikäli sitä ei estetä.





VAARA



Sähköiskuriski (kuolemanriski!):



Sähköasennuksen ja laitteen liittämisen verkkovirtaan saa tehdä vain valtuutettu ja ammattitaitoinen sähkömies, joka tuntee laajasti paikalliset säädökset lisävaatimuksineen sekä paikallisen sähköyhtiön vaatimukset. Virheellinen asennus- ja huolto- tai korjaustyö voi aiheuttaa merkittäviä vaaroja käyttäjälle, joista Grohea ei voida pitää vastuullisena.

 Tämän laitteen sähköturvallisuus voidaan taata vain, kun laite on kytketty oikein maadoitettuun virtalähteeseen. Tämä perusturvallisuusvaatimus on varmistettava. Jos et ole varma, pyydä ammattitaitoista sähkömiestä varmistamaan sähköjärjestelmäsi. Laitteen arvokyltissä ilmoitettujen virtamäärittysten (taajuus ja jännite) on vastattava asennuspaikan verkkovirtaa, jotta laitevauriot voitaisiin välttää.

 Laite suositellaan liitettäväksi tavalliseen seinäpistorasiaan (VDE 0701), koska laite voidaan irrottaa siitä helposti huoltotyön ajaksi. Jos seinäpistoketta ei ole lähellä, tai laitteelle on suunniteltu kiinteä liitäntä, asennuspaikalla on oltava erotuslaite jokaiselle navalle. Erotuslaite on tässä tapauksessa seinäkytkin, jossa liittimet ovat vähintään 3 mm päässä toisistaan. Tämä sisältää LS-kytkimet, sulakkeet ja kontaktorit (EN 60 335).

 Kylpyhuoneissa on oltava suoja-alueet. Jos virtaliitäntä tehdään alueella 2, suihkuveden virtaliitäntä voidaan tehdä suoraliitännällä käyttäen liitäntä-pistoketta IPX4 kiinteänä liitännänä. 

 Älä käytä heti suihkun tai kylvyn jälkeen.

 Älä kaada vettä äläkä puhdistusaineita WC-istuimeen tai sen tai kaukosäätimen päälle. Se voi aiheuttaa sähköiskun tai tulipalon.

VAROITUS

Palo-, sähköisku-, tulopalo- ja/tai henkilövahinkoriski:

 Ilman liitäntäjohtoa toimitettaviin laitteisiin tai vaurioitunutta johtoa vaihdettaessa on käytettävä erityistä liitäntäjohtoa, jonka voi ostaa valtuutetulta jälleenmyyjältä. Laite on irrotettava virtalähteestä kaikkien asennus-, huolto- ja korjaustöiden ajaksi. Tämä pätee myös silloin, kun löydät vaurioita virtajohdosta tai itse tuotteesta. Varmista tämä

- asettamalla sähkölaitteen sulakkeet (LS-kytkimet) OFF-asentoon tai
- irrottamalla sähkölaitteen ruuvattavat sulakkeet kokonaan tai
- vetämällä virtapistoke (jos sellainen on) irti seinäpistokkeesta.

Kun teet tämän, älä vedä johdosta, vaan pistokkeesta (jos sellainen on).

 Tarkista veden ja kuivausilman lämpötila-asetukset ennen jokaista käyttöä. Aseta kuivausilman lämpötila mahdollisimman matalaksi, jos aiot käyttää tätä ominaisuutta pitkän ajan. Pitkän ajan käyttöön korkeilla lämpötiloilla liittyy palovammariski. Tämä pätee varsinkin seuraaviin henkilöihin: lapset, vanhukset, sairaat, herkkäihoiset ja lämpötila-aistihäiriöiset, päihtyneet ja liikaväsyneet.

 Älä käytä ulkona äläkä alueilla, joilla esiintyy voimakasta tärinää, äläkä käytä tiloissa, joissa käytetään aerosolisuihkeita tai tiivistettyä happea. Se voi aiheuttaa virheellistä toimintaa tai kiillon katoamista.

 Varmista, etteivät vierasesineet peitä laitteen aukkoja (ilma-aukot, letkut jne.). Poista esteet välittömästi estääksesi mahdollisia vaaroja ja vahinkoja.

FIN



Noudata seuraavia ohjeita, jos käytät paristoja.

- Tarkista napojen suunnat, (+/-) kun asennat paristoja.
- Irrota paristot kaukosäätimestä, jos et käytä WC:tä pitkään aikaan.
- Älä jätä käytettyjä paristoja kaukosäätimen sisään, koska ne saattavat syöpyä aiheuttaen vaurioita terveydellesi tai kaukosäätimelle.
- Paristot eivät kuulu kotitalousjätteisiin! Hävitä paristot paikallisten säädösten mukaisesti. Paristojen vuotaminen saattaa aiheuttaa tulipalon.
- Pidä paristot pois lasten ulottuvilta. Paristot eivät ole leluja. Ota välittömästi yhteyttä lääkäriin, jos paristo niellään vahingossa.
- Jos neste pariston sisältä pääsee kosketukseen ihon kanssa, huuhtelee välittömästi runsaalla vedellä.
- Jos roiskunutta paristonestettä pääsee silmiin, huuhtelee silmät välittömästi puhtaalla vedellä. Älä hankaa. Neste voi sokeuttaa. Hakeudu lääkäriin.



Huomaa seuraavat asiat käsitellessäsi paristoja:

- Älä säilytä paristoja huolimattomasti muiden metalliesineiden (kaulakorut, hiuspinnit ym.) kanssa.
- Älä käytä uusia ja vanhoja paristoja sekaisin, vaan poista molemmat paristot samanaikaisesti, koska muutoin ne purkaantuvat. Käytä vain samantyyppisiä paristoja.
- Älä lataa, pura, avaa äläkä vaurioita paristoja väkisin äläkä vie niitä tulen, veden äläkä korkeiden lämpötilojen lähelle. Ne saattavat räjähtää tai vuotaa ja aiheuttaa siten vaurioita.



Älä yritä avata tai korjata suihku-WC:tä itse. Älä tee muutoksia äläkä lisäasennuksia. Suihku-WC sisältää virroitettuja sähköjohtoja. Avaamiseen liittyy hengenvaara! Korjauksiin saa käyttää vain alkuperäisiä ja lisävarusteita, jotka saa valtuutetulta huoltohenkilöstöltä. Virheellinen asennus- ja huolto- tai korjaustyö voi aiheuttaa merkittäviä vaaroja käyttäjälle.



Älä käytä lähellä sellaista elektroniikkaa ja lääkinnällisiä laitteita, joissa on heikko signaali. Sen mahdollisesti aiheuttama toimintahäiriö voi aiheuttaa onnettomuuden.



Jos vettä vuotaa istuimesta tai vesijohdosta, irrota suihku-WC virtalähteestä ja katkaise vedentulo. Sähköisku-, tulipalo- ja vesivahinkovaara.



Jos huomaat suihku-WC:ssä vaurioita, irrota se välittömästi virtalähteestä ja ota yhteyttä Grohen asiakaspalveluun.



Alueilla, joissa karbonaattikovuus ylittää 18 °dH:ta (KH:ta), on käytettävä suodatinjärjestelmää, jossa on vedenpehmentin. Voit tiedustella karbonaattikovuutta paikalliselta vesilaitokselta.



Varmistaaksesi tuotteen pitkän käyttöiän:

- Tee kalkinpoisto 3 vuoden välein. (Osta erikseen myytävä kalkinpoistopakkaus. Tuotenumero on 46978001).
- Vaihda suulakkeen kärki 3 vuoden välein. (Suulakkeen kärki sisältyy kalkinpoistopakkaukseen. Osta erikseen myytävä kalkinpoistopakkaus. Tuotenumero on 46978001).



Pidä virtajohto pois lämmitetyiltä pinnoilta (esim. lämpöpatterit).



Mahdollisten vaaratilanteiden estämiseksi tätä tuotetta eivät saa käyttää alle 8-vuotiaat, fyysisesti tai henkisesti vammaiset tai henkilöt, joilla ei ole riittävää kokemusta tai tietoa, jos heitä ei valvo henkilö, joka on vastuussa heidän turvallisuudestaan ja laitteen oikeasta käytöstä.





Tätä tuotetta ei saa käyttää lasten leikkikaluna.





Lapset eivät saa puhdistaa eivätkä huoltaa laitetta ilman valvontaa.



HUOMAUTUS

Pienten vammojen ja kiinteistövaurioiden riski:

 Käytä muoviosien hoitoon neutraalia puhdistusainetta. Muoviosien vaurioitumisessa on sähkö-, tulipalo- tai vahingoittumisriski. 

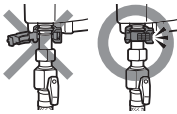

 Älä käytä keraamisten osien puhdistukseen klooripohjaista tai hapanta puhdistusainetta tai desinfiointiainetta. Se saattaa aiheuttaa toimintahäiriöitä ja vaurioita höyrystyneiden kaasujen takia.

 Varmista, että kiristysrenkas on kiinnitetty tiukasti vesiletkun päälle. Kiristämätön kiristysrenkas voi aiheuttaa vesivuotoriskin. 

 Älä seiso WC-istuimen kannen päällä. Loukkaantumisen tai laitteen vaurioitumisen vaara. 

 Pidä tulenlähteet (esim. tupakat) pois tuotteen läheltä. Tulipalovaara.

 Jos havaitset halkeamia vessan keraamisen osan sähköisessä yksikössä (WC-istuin), älä koske näihin alueisiin. Loukkaantumisvaara. Pyydä viallisten osien vaihtoa mahdollisimman pian.

 Älä nojaa istuimen kanteen käytön aikana. Loukkaantumisen tai laitteen vaurioitumisen vaara. 

 Tarkista laite näkyvien vaurioiden varalta säännöllisesti. Vauriot voivat aiheuttaa riskin turvallisuudellesi. Älä koskaan käynnistä vaurioitunutta laitetta.

 Kun laitetta käyttävät lapset, vanhukset tai liikuntarajoitteiset, sinun on varmistettava, etteivät he putoa. Loukkaantumisen tai laitteen vaurioitumisen vaara.

 Sähköasennuksen ja laitteen liittämisen verkkovirtaan saa tehdä vain valtuutettu ja ammattitaitoinen sähkömies, joka tuntee laajasti paikalliset säädökset lisävaatimuksineen sekä paikallisen sähköyhtiön vaatimukset. Virheellinen asennus- ja huolto- tai korjaustyö voi aiheuttaa merkittäviä vaaroja käyttäjälle, joista Grohea ei voida pitää vastuullisena.

 Turvallisuussyistä älä käytä sähköliitintään jatkojohtoja tai monipistorasioita (paloriski ylikuumentumisen takia).

 Kun vaihdat sähköjohtoa tai korvaat vaurioituneen sähköjohdon, käytä läpimitaltaan sopivan kokoista H 03 VV-F -johtoa. Enimmäismääritykset: katso arvokilpi. Turvallisuussyistä korjauksen saa tehdä vain valtuutettu asiantuntija tai Grohem asiakaspalvelu.

FIN

Käsittelyn turvatoimet

Älä altista WC-istuinta suoralle auringonvalolle. Se voi aiheuttaa muoviosien värin haalistumista. Suora auringonvalo voi lisäksi aiheuttaa kaukosäätimen ja anturin toimintahäiriöitä.



Älä avaa tai sulje WC-istuinta tai sen kantta kovaotteisesti. Se voi aiheuttaa automaattisen avaamisen/sulkemisen toimintahäiriöitä, halkeamia tai sähkövuotoja.



Älä kaada vettä äläkä puhdistusainetta kaukosäätimen päälle. Se voi aiheuttaa toimintahäiriöitä.



Älä käytä sähkölämmittimiä WC:n lähellä. Se voi aiheuttaa muoviosien värin haalistumista tai toimintahäiriöitä.



Älä käytä muuta kuin WC-paperia. Ole varovainen, ettet pudota vierasesineitä kulhoon, koska ne saattavat aiheuttaa viemäritukoksen. Jos vierasesineitä putoaa kulhoon, ota ne pois ennen huuhtelua.



Jos viemäri tukkeentuu, käytä putkimiehen apua tukoksen poistamisessa. Älä huuhtele vessaa äläkä täytä sitä millään muulla tavalla (kuten sangosta vettä kaatamalla), kunnes tukos on poistettu. Jätevesivuodot aiheuttavat sähköisku- ja laitevaurioriskin (sähköosat istuimen sisällä saattavat vaurioitua).



Älä käytä kaukosäädintä märillä käsillä. Se voi aiheuttaa toimintahäiriöitä.

Laitetta ei saa käyttää paikoissa, jotka ovat liikkuvia (esim. laivat).

Älä koskaan käytä höyrypesuria laitteen puhdistukseen.

Höyrypesurin höyry saattaa päästä kosketuksiin virtaosien kanssa ja aiheuttaa oikosulun.

Suihku-WC:n virtalähteenä ei saa käyttää itsenäistä invertteriä, kuten sellaista, joita käytetään itsenäisinä virtalähteinä aurinkosähköjärjestelmissä. Tällaisissa järjestelmissä laitteen käynnistäminen saattaa aiheuttaa virtapiikkejä, jotka johtavat virran turvakatkaisuun. Tämä voi vaurioittaa sähköosia!

Suihku-WC:tä ei saa myöskään käyttää virtaa säästävässä pistorasioissa, koska ne vähentävät laitteeseen syötettävän virran määrää, mikä voi aiheuttaa laitteen lämpenemistä.

Huomio! – Tukehtumisvaara!

Lapset saattavat tukehtua leikkiessään pakkausmateriaaleilla (kuten muovilla) ja sotkeentua materiaaleihin tai vetää ne päänsä yli. Pidä pakkausmateriaalit pois lasten ulottuvilta.

Johtomääritykset on painettu arvokilpeen. Niiden on vastattava verkkovirran määrityksiä.

Kun otat yhteyttä Grohen huoltopalveluun, ilmoita aina seuraavat tiedot:

- Mallin nimi
- Sarjanumero
- Verkkovirtatiedot (verkon jännite/taajuus/maksimilinjanopeus).

Vaatimustenmukaisuusvakuutus
Saat vaatimustenmukaisuusvakuutuksen Grohe-jälleenmyyjältä.

Muutosilmoitukset

Tämä käyttöopas vastaa laitteen teknisiä tietoja ohjeiden painohetkellä.

Pidätämme oikeuden tehdä muutoksia teknisten tietojen mukaisesti.

Kaukosäätimen käyttö

1 Huuhtelu (suuri) *

2 WC-istuin ja kansi kiinni

3 Huuhtelu (pieni) *

4 WC-istuin ja kansi auki

5 Kuivain

6 WC-istuin kiinni ja kansi auki

7 Suihkun voimakkuuden säätö

Säätää taka- ja alapesutoimintojen vedenpainetta.

8 Takapesu

Voimakas suihku takapesuun.

9 Suulakkeiden asennon säätö

Säädä suulakkeiden asentoa eteen- tai taaksepäin.

10 Stop

Pysäyttää pesu- ja kuivaustoiminnot.

11 Veden/kuivaimen lämpötilan säätö

Säätää taka- ja alapesutoimintojen veden lämpötilaa ja kuivaimen kuivausilman lämpötilaa.

12 Alapesu (naisille)

Alapesutoiminto naisille.

13 Virta

Kytkee virran päälle/pois.

14 Ylös

Siirtää kohteen valintaa ylöspäin.

15 Koti

Siirtyy aloitusnäytölle.

16 OK

17 Alas

Siirtää kohteen valintaa alaspäin.

18 Takaisin

Siirtyy takaisin edelliselle sivulle.

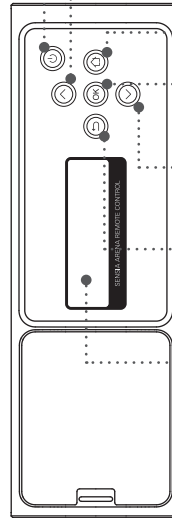
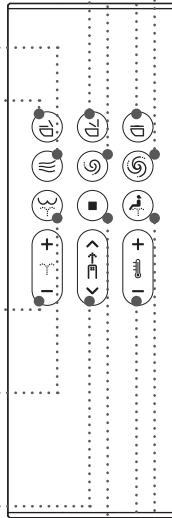

19 Näyttö

Näytön sisältö muuttuu käytön mukaisesti.



* Nämä painikkeet toimivat vain, kun erikseen myytävällä automaattisen huuhtelun asennuspakkauksella varustettua GROHE-säiliötä käytetään yhdessä tämän laitteen kanssa.

Huom.

- "Power OFF -näyttö" näkyy, kun virta sammutetaan painamalla kaukosäätimen  (virta) -painiketta yli 2 sekunnin ajan.
- Jos kaukosäädin on 30 sekuntia käyttämättä, takanäyttö sammuu ja siirtyy valmiustilaan. Kun käytät kaukosäädintä, valmiustila poistuu automaattisesti.
- Kun takanäyttö on käytössä, etupainikkeet lakkaavat toimimasta virhetoiminnan estämiseksi.
-  (takapesu) -painikkeen painaminen 2 kertaa vaihtaa puhdistusasetuksen "WIDE" tilaan ja sen painaminen 3 kertaa vaihtaa puhdistusasetukseksi "NARROW".
[WIDE]: Suutin liikkuu edestakaisin pesten laajalta alueelta.
[NARROW]: Liikkuu edestakaisin kapealla alueella.
-  (alapesu) -painikkeen painaminen 2 kertaa vaihtaa puhdistusasetuksen "WIDE" tilaan ja sen painaminen 3 kertaa vaihtaa puhdistusasetukseksi "SUPER WIDE".
[WIDE]: Suutin liikkuu edestakaisin pesten laajalta alueelta.
[SUPER WIDE]: Pesee laajennetun alueen.
- Kun kaukosäädin reagoi, GROHE-logo vilkkuu valkoisena, kaukosäädin värisee ja WC:stä kuuluu merkkiääni.

”Sensia Arena” -sovelluksen ensimmäinen asennus

Käynnistä älypuhelimien Bluetooth-toiminto ennen asennuksen aloittamista.

- 1 **Avaa sovellus ja vahvista vastuuvapausilmoitus.**



- 2 **Paina (stop) ja (veden/kuivaimen lämpötilan säädön miinus)-painikkeita samanaikaisesti yli 2 sekunnin ajan.**

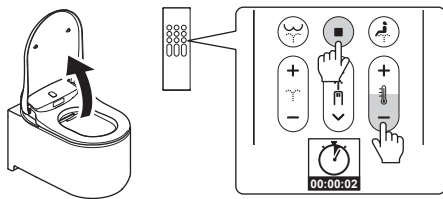

- 3 **Tee pariiliitos WC:n ja älypuhelimien välille kohdan ”Pariiliitoksen rekisteröinti” mukaisesti.**



Pariiliitoksen rekisteröinti

- 1 **Napauta sovelluksen yläosaa.**



- 2 **Kun [Bluetooth pairing request] -viesti tulee näkyviin, vahvista laitteen nimi [Shower Toilet] ja napauta [Pair].**

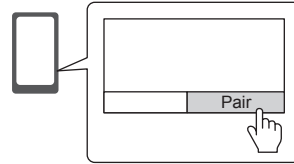

WC-yksikkö ilmoittaa pariiliitoksen onnistumisesta äänimerkillä. Kun pariiliitos on tehty, sovellusta ei tarvitse asentaa uudelleen seuraavalla kerralla.

Huom.

Huolehdi, ettet pudota älypuhelimia WC-kulhoon. Emme ota siitä vastuuta.

Bluetooth®-toiminnon käytön varoimenpiteet

Pidä istuinyksikkö ja kaukosäädin loitolla radioaaltoja lähettävistä laitteista.

Pidä istuinyksikkö ja kaukosäädin mahdollisimman loitolla seuraavista laitteista estääksesi radioaaltojen aiheuttamien häiriöiden haittavaikutuksia.

- Mikroaaltolaitteet / WLAN-laitteet / Bluetooth®-yhteensopivat laitteet älypuhelimia lukuun ottamatta
- Muut laitteet, jotka lähettävät radioaaltoja 2,4 GHz:n taajuudella (digitaaliset langattomat puhelimet, langattomat äänilaitteet, pelikonsolit, PC-ohjelmat jne.)
- Jos käytät implantoitavaa defibrillaattoria (sydämentahdistin), pidä kaukosäädin ainakin 22 cm:n etäisyydellä implantista.

Paristojen asettaminen ensimmäistä kertaa

- 1 **Aseta 2 AAA-paristoa kaukosäätimeen.**

- 2 **[WELCOME] näkyy 2 sekunnin ajan ja GROHE-logo vilkkuu sinisenä 3 kertaa.**

* Käynnistä WC, kun [DURING THE POWER-OFF. PRESS THE POWER BUTTON] tulee näkyviin. Se näkyy, kun WC-istuin on sammutettuna.



- 3 **[TO PAIR, BRING REMOTE NEAR TO TOILET AND PRESS OK] tulee näkyviin. Vie kaukosäädin WC-istuimen lähelle ja paina ”OK”.**

- 4 **Kun pariiliitos on valmis, [SUCCESS] tulee näkyviin ja GROHE-logo vilkkuu sinisenä 3 kertaa.**

- 5 **Palaa aloitusnäytölle painamalla mitä tahansa painiketta.**

* Vaihda aloitusnäyttöön painamalla mitä tahansa takaosan painiketta. Jos takaosan painikkeita ei käytetä 30 sekuntiin, takanäyttö sammuu automaattisesti.





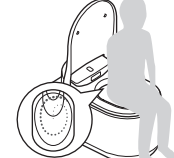

WC-ISTUIMEN KANNEN / ISTUIMEN AVAAMINEN

	AUTOMAATTINEN Kansi avautuu automaattisesti seisossasi istuimen edessä.	MANUAALINEN 6  Kansi avautuu painamalla kaukosäätimen  (WC-istuin kiinni ja kansi auki) -painiketta.
---	---	---

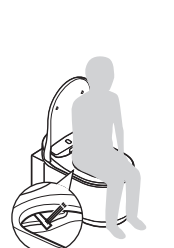
ESIHUUHTELU





	Kun istut istuimella, kulhoon valuu pieni määrä vettä. Tämä estää tahrojen kertymisen. OPTION Toiminto on valittavissa vain, kun erikseen myytävällä automaattisen huuhtelun asennuspakkauksella varustettua GROHE-säiliötä käytetään yhdessä tämän laitteen kanssa.
---	---

1 PESU

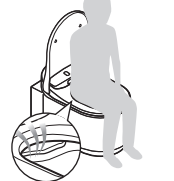

	PESE →	SÄÄDÄ →	STOP
	8  Takapesu 12  Alapesu (naisille)	7  Suihkun voimakkuus 11  Veden lämpötila	9  Suulakkeiden asento

FIN



2 KUIVAUS

	KUIVAA →	SÄÄDÄ →	STOP
	5  Kuivain	11  Kuivaimen lämpötila	10  Pysäytä kuivain

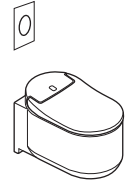
3 HUUHTELU

	AUTOMAATTINEN Huuhtelu käynnistyy automaattisesti noustessasi ylös. OPTION Toiminto on valittavissa vain, kun erikseen myytävällä automaattisen huuhtelun asennuspakkauksella varustettua GROHE-säiliötä käytetään yhdessä tämän laitteen kanssa.	KAUKOSÄÄTIMELLÄ 1  Huuhtelu (suuri) 3  Huuhtelu (pieni) OPTION Nämä painikkeet toimivat vain, kun erikseen myytävällä automaattisen huuhtelun asennuspakkauksella varustettua GROHE-säiliötä käytetään yhdessä tämän laitteen kanssa.	MANUAALINEN Paina huuhtelupainiketta seinällä. 
---	--	---	---

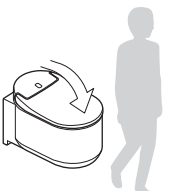
WC-ISTUIMEN KANNEN / ISTUIMEN SULKEMINEN

	AUTOMAATTINEN Kansi sulkeutuu automaattisesti noustuasi istuimelta.	MANUAALINEN 2  Kansi ja istuin sulkeutuvat painamalla kaukosäätimen  (WC-istuin ja kansi kiinni) -painiketta.
---	---	--

Asetusnäyttö

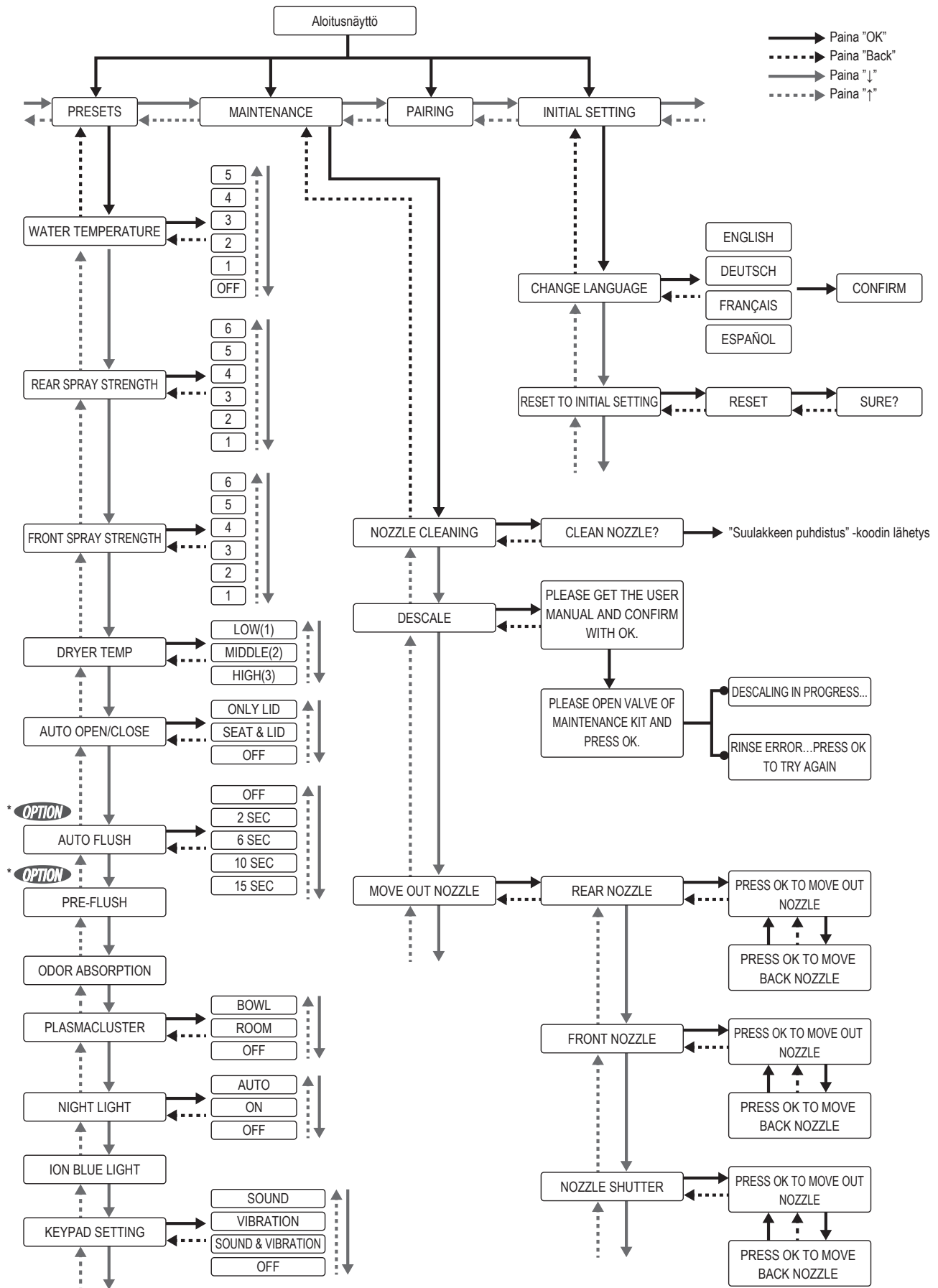

* **OPTION** Toiminto on valittavissa vain, kun erikseen myytävällä automaattisen huuhtelun asennuspakkauksella varustettua GROHE-säiliötä käytetään yhdessä tämän laitteen kanssa.

Tekniset tiedot

Mallinumero	39354SH1		
Nimellisjännite / jännite	220 - 240 V, 50/60 Hz		
Virran nimelliskulutus	850 W (ympäristö 20°C, vesi 15°C)		
Virran enimmäiskulutus	1300 W (ympäristö 20°C, vesi 3°C)		
Syöttövedenpaine	Veden vähimmäispaine	0,05 Mpa (0,5 baaria) (virtauspaine)	
	Veden enimmäispaine	1,0 Mpa (10,0 baaria) (hydrostaattinen paine)	
Käyttölämpötila	0°C - 40°C		
Tuotteen mitat	L 375 × S 605 × K 84 mm (istuinyksikkö) L 365 × S 600 × K 375 mm (keraaminen kulho)		
Tuotteen paino	N. 40,5 kg (istuinyksikkö: N. 5,5 kg, keraaminen kulho: n. 35 kg)		
Keraaminen kulho	EsihuuhTELUN VEDEN MÄÄRÄ	1,0 - 1,5 L	
	HuuhTELUVEDEN MÄÄRÄ	Suuri 5 L, pieni 3 L (Eurooppa) Suuri 4,5 L, pieni 3 L (Kiinassa, Saudi-Arabiassa)	
	Vedentulotapa	Käyttää olemassa olevia vesiputkia	
	Viemärityyppi	Seinäviemäri	
	HuuhTELUTAPA	AlashuuhTELU	
E-bidet (istuinyksikkö)	Suihku	Vedentulotapa	Käyttää olemassa olevia vesiputkia
		Lämminveden tulotapa	Veden pikalämmitin
		Suulakkeet	Moottoritoiminen ala- ja takapesu
		Suulakkeiden reiät	Takapesu: \varnothing 1,45 mm × 1 aukko, Kevyt takapesu: \varnothing 0,9 mm × 4 aukkoa, Alapesu: \varnothing 0,8 mm × 5 aukkoa
		Takapesusuihkun teho	0,42 - 0,47 L/min (6 - säädettävä), kun veden paine on 0,2 Mpa
		Alapesusuihkun teho	0,42 - 0,47 L/min (6 - säädettävä), kun veden paine on 0,2 Mpa
		Lämpimän veden lämpötilasäätö	Pois päältä (veden lämpötila) – korkea (n. 39 °C), 6-portainen säätö
		Veden lämmitysteho	1 226 W
		Turvallitteet	Lämpösulakkeet, korkean lämpötilan anturikatkaisin, Virtauskytkin
	Lämmin ilma	Ilman syöttömäärä	0,3 m ³ /min (matala, kohtalainen), 0,39 m ³ /min (suuri)
		Lämminilman lämmönsäädöt	Matala (huoneilman lämpötila) – korkea (n. 55 °C)
		Lämminilman lämmitysteho	500 W
		Turvallitteet	Lämpösulake (1 paikka)
	Plasmacluster-ionit (WC-kulho)	Ilman syöttömäärä	Puhalletun ilman määrä: 0,04 m ³ /min; Imetyn ilman määrä: 0,04 m ³ /min
		Järjestelmä	Hajoaminen ja hävittäminen Plasmacluster-teknologialla (Ilman kiertoa hyödyntävä)
	Plasmacluster-ioni (Huone)	Ilman syöttömäärä	Puhalletun ilman määrä: 0,04 m ³ /min; Imetyn ilman määrä: 0,04 m ³ /min
		Järjestelmä	Kemikaalinen adsorptio, jossa käytetään hajuja poistavaa kasettia sekä hajoamista ja hävittämistä Plasmacluster-teknologialla
	Hajunpoisto	Hajunpoistotapa	Kemikaalinen imeytymistyyppi hajuja poistavalla kasetilla
		Hajunpoistokapasiteetti	Puhalletun ilman määrä: 0,04 m ³ /min; Imetyn ilman määrä: 0,04 m ³ /min
	Kaukosäädin	Mitat	L 56 × S 20 × K 170 mm
Paristo		AAA-nappiparisto: 2 kpl	
Lähetysjärjestelmä		Sähköaalto (Bluetooth)	
Virtajohto	Pituus 1,0 m, 220 - 240 V suora liitos virtapistokkeella.		

FIN

WAŻNE! NALEŻY PRZECZYTAĆ DOKŁADNIE PRZED UŻYCIEM I ZACHOWAĆ W CELU WYKORZYSTANIA W PRZYSZŁOŚCI.

Opis systemu i funkcji:

Ogólnie rzecz biorąc, Sedes z funkcją bidetu nie różni się znacząco od tradycyjnej toalety. Z sedesu korzysta się mniej więcej tak samo jak zwykle. Różnica pojawia się dopiero w czynnościach wykonywanych następnie. W przeciwieństwie do tradycyjnej toalety, która wymaga oczyszczenia ciała przy użyciu papieru toaletowego, sedes z bidetem Grohe Sensia Arena delikatnie i dokładnie umyje odpowiednie części ciała wodą. Mycie wodą jest dokładniejsze, a zarazem delikatniejsze dla skóry. Kiedy ciągle siedzisz na sedesie, naciśnięcie przycisku spowoduje, że strumień wody o komfortowej temperaturze ciała i odpowiedniej intensywności umyje odpowiednie części ciała. Dodatkowe funkcje, takie jak zdalne sterowanie i wygodna pozycja siedzenia, jeszcze bardziej podnoszą komfort tego rozwiązania z funkcją bidetu. Obsługa jest wyjątkowo prosta. Wystarczy użyć rzucających się w oczy przycisków z boku toalety lub dołączonego panelu zdalnego sterowania.

Prawidłowe użytkowanie:

Sedes z funkcją bidetu Grohe to toaleta zaprojektowana w celu umożliwienia wygodnego mycia obszarów odbytniczego i/lub waginalnego po odwiedzeniu toalety. Urządzenie jest zgodne ze wszystkimi przepisami dotyczącymi bezpieczeństwa. Jednak nieprawidłowy sposób użycia może być przyczyną obrażeń osobistych i uszkodzenia mienia.

- Urządzenia należy używać tylko w normalnych warunkach domowych lub podobnych.
Ważne: miejsce instalacji musi być zawsze zabezpieczone przed mrozem.
- Strona urządzenia z wlotem wody musi być połączona ze stroną zimnej wody układu zasilania wodą bieżącą, a także zabezpieczona przed przepływem wstecznym.
- Aby zapewnić bezpieczne działanie, urządzenia należy używać dopiero po całkowitym zakończeniu instalacji i przeprowadzeniu kontroli.

Wszelkie inne sposoby użycia są niedozwolone i zostaną uznane za nieprawidłowe.

Firma Grohe nie przyjmuje odpowiedzialności za skutki nieprawidłowego użycia.

Osoby, które nie mogą prawidłowo korzystać z urządzenia np. ze względu na choroby fizyczne, czuciowe lub umysłowe, bądź osoby niedoświadczone lub niedoinformowane powinny korzystać z urządzenia pod nadzorem.

Takie osoby powinny obsługiwać urządzenie bez nadzoru dopiero po otrzymaniu odpowiednich instrukcji dotyczących bezpiecznego użytkowania.

Osoby te muszą rozpoznawać i rozumieć zagrożenia związane z nieprawidłowym użyciem.

INSTRUKCJA OBSŁUGI (szczegółowe informacje i instrukcje dostępne przy użyciu smartfona)

<http://www.grohe.com>



Środki ostrożności

Przed użyciem urządzenia należy dokładnie przeczytać instrukcję obsługi. Zawiera ona ważne informacje dotyczące instalacji, bezpieczeństwa, użycia urządzenia i jego konserwacji. Ponadto instrukcja pozwala zabezpieczyć się i zapobiegać uszkodzeniom urządzenia.

Podczas korzystania z produktu — w szczególności w obecności dzieci — należy zawsze przestrzegać następujących instrukcji bezpieczeństwa. Firma Grohe nie będzie odpowiedzialna za szkody wynikające z nieprzestrzegania tych instrukcji.

Różne stopnie istotności są opisane przy użyciu poniższych terminów:

NIEBEZPIECZEŃSTWO

Wskazuje sytuację bezpośrednio grożącego niebezpieczeństwa, która może skutkować odniesieniem poważnych obrażeń lub śmiercią.

OSTRZEŻENIE

Wskazuje sytuację potencjalnego niebezpieczeństwa, która może skutkować odniesieniem poważnych obrażeń lub śmiercią.

PRZESTROGA

Wskazuje sytuację potencjalnego niebezpieczeństwa, która może skutkować niewielkimi lub umiarkowanymi obrażeniami i/lub uszkodzeniami produktu, innych przedmiotów albo mienia.



NIEBEZPIECZEŃSTWO

Ryzyko porażenia prądem elektrycznym (ryzyko śmierci!):



Instalację elektryczną i podłączanie zasilania do sieci elektrycznej mogą wykonywać tylko uprawnieni i wykwalifikowani elektrycy, którzy znają obowiązujące lokalnie przepisy i dodatkowe wymagania, a także dobrze znają wymagania lokalnych zakładów użyteczności publicznej. Nieprawidłowa instalacja i konserwacja lub naprawa może być przyczyną poważnych niebezpieczeństw dla użytkownika, za które firma Grohe nie ponosi odpowiedzialności.



Bezpieczeństwo elektryczne urządzenia zostaje zapewnione dopiero w przypadku podłączenia do prawidłowo zainstalowanego układu uziemiającego. To podstawowe wymaganie bezpieczeństwa musi zostać spełnione. W razie wątpliwości układ elektryczny powinien zostać sprawdzony przez wykwalifikowanego elektryka. Specyfikacja zasilania (częstotliwość i napięcie) przedstawiona na tabliczce znamionowej urządzenia musi być zgodna ze specyfikacjami sieci elektrycznej w miejscu instalacji, aby zapobiec uszkodzeniom urządzenia.



Zaleca się zasilanie urządzenia przy użyciu zwykłego gniazdka elektrycznego (VDE 0701), ponieważ umożliwia to łatwe odłączenie zasilania podczas wykonywania prac serwisowych. Jeśli gniazdko elektryczne nie znajduje się w pobliżu lub planowane jest stałe połączenie, w miejscu instalacji wymagane jest prawidłowe urządzenie rozdzielające dla każdego bieguna. Urządzenie rozdzielające w tym kontekście oznacza przełącznik ścienny, w którym końcówki styków znajdują się w odległości co najmniej 3 mm od siebie. Obejmuje to przełączniki LS, bezpieczniki i styczniki (EN 60 335).



W łazienkach należy zapewnić strefy ochronne. Jeśli połączenie zasilania zostanie utworzone w strefie 2, to zasilanie sedesu z bidetem można utworzyć jako połączenie bezpośrednie z użyciem gniazda wtyczki IPX4 jako stałego połączenia.



Nie należy używać po wzięciu kąpieli lub prysznicu.



Nie należy wlewać wody ani środków czyszczących do sedesu lub panelu zdalnego sterowania. Może to spowodować porażenie prądem elektrycznym lub pożar.



OSTRZEŻENIE

Ryzyko oparzenia, porażenia prądem elektrycznym, pożaru i/lub obrażeń osobistych:



W przypadku urządzeń, które są dostarczane bez połączeniowej linii zasilającej, lub podczas wymiany uszkodzonej linii zasilającej należy zakupić u autoryzowanego sprzedawcy specjalną linię łącznika. Urządzenie musi być odłączone od zasilania podczas wszystkich prac instalacyjnych i konserwacyjnych, a także podczas naprawiania. Dotyczy to również sytuacji, w których zostaną wykryte uszkodzenia linii zasilającej lub samego produktu. Należy to zapewnić poprzez

- ustawienie bezpieczników (przełączników LS) instalacji elektrycznej w pozycji wyłączonej;
- całkowite usunięcie wkręcanych bezpieczników instalacji elektrycznej; lub
- całkowite wyciągnięcie wtyczki zasilania (jeśli istnieje) z gniazdka elektrycznego.

Podczas wykonywania tej czynności nie należy ciągnąć za przewód, ale za wtyczkę zasilania (jeśli istnieje).



Przed każdym użyciem należy sprawdzić ustawienia temperatury wody i powietrza suszarki. Jeśli suszarka ma być używana przez dłuższy czas, należy ustawić najniższy poziom temperatury powietrza suszarki. Długie użycie tej funkcji z wysokim ustawieniem temperatury grozi oparzeniem. Dotyczy to szczególnie następujących grup osób: dzieci, starsze osoby, chorzy, osoby z wrażliwą skórą i zakłóceniami mechanizmu termoregulacji, nietrzeźwe i nadmiernie zmęczone osoby.



Nie należy użytkować produktu na zewnątrz budynku, w tym w miejscach z silnymi wibracjami, a także w miejscach rozpylania preparatów i pompowania sprężonego tlenu. Może to spowodować uszkodzenie lub utratę połysku.

 Należy upewnić się, że żadne przedmioty ani obce ciała nie zasłaniają otworów (wylotów powietrza, przewodów itp.). Wszystkie przeszkody należy usunąć natychmiast, aby zapobiec potencjalnym zagrożeniom i uszkodzeniom.

 W przypadku korzystania z baterii należy przestrzegać następujących instrukcji.

- Podczas wkładania baterii sprawdzać biegunowość (+/-).
- Wyjąć baterie z panelu zdalnego sterowania, jeśli toaleta nie będzie używana przez dłuższy czas.
- Nie pozostawiać zużytych baterii w panelu zdalnego sterowania, ponieważ mogą korodować, powodując utratę zdrowia lub uszkodzenie panelu.
- Baterie nie są domowymi odpadkami! Baterie należy utylizować zgodnie z przepisami lokalnymi. Wyciek z baterii może spowodować pożar.
- Przechowywać baterie w miejscu niedostępnym dla dzieci. Baterie nie są zabawkami. W razie przypadkowego połknięcia baterii należy natychmiast skontaktować się z lekarzem.
- Jeśli skóra wejdzie w kontakt z cieczą znajdującą się wewnątrz baterii, spłukać natychmiast dużą ilością wody.
- Jeśli rozlana ciecz z baterii zetknie się z oczami, należy je natychmiast przepłukać czystą wodą bez pocierania. Ciecz może spowodować utratę wzroku. Należy skontaktować się z lekarzem.

 Podczas obsługi baterii należy pamiętać o następujących zasadach:

- Nie przechowywać baterii wraz z innymi metalowymi przedmiotami (naszyjnikami, spinkami do włosów itp.).
- Nie mieszać nowych i używanych baterii. Wymienić obie baterie jednocześnie, gdyż w przeciwnym razie zostaną rozładowane. Używać tylko baterii tego samego typu.
- Nie ładować baterii, nie zwierać, nie otwierać ani uszkadzać przy użyciu siły, a także nie dopuszczać do kontaktu z ogniem, wodą lub wysoką temperaturą. Baterie mogą wybuchnąć lub przeciekać, powodując w ten sposób uszkodzenia.

 Nie należy podejmować prób otwarcia ani samodzielnej naprawy sedesu z bidetem. Nie wprowadzać modyfikacji ani nie instalować dodatkowych elementów. Sedes z bidetem zawiera przewody znajdujące się pod napięciem. Otwarcie sedesu stanowi zagrożenie dla życia! Naprawy muszą być wykonywane przy użyciu oryginalnych części zamiennych i akcesoriów przez autoryzowany personel serwisu. Nieprawidłowa instalacja i konserwacja lub naprawa może być przyczyną poważnych niebezpieczeństw dla użytkownika.

 Nie użytkować produktu w pobliżu urządzeń elektronicznych i wyposażenia medycznego o słabym sygnale. Występuje ryzyko wypadku spowodowanego usterką elektryczną.

 W przypadku wycieku wody z sedesu lub linii zasilania wodą należy odłączyć sedes z bidetem od zasilania i zamknąć zawór odcinający wodę. Występuje ryzyko porażenia prądem elektrycznym, pożaru lub zalania podłogi.

 W przypadku jakichkolwiek oznak uszkodzenia sedesu z bidetem należy natychmiast odłączyć zasilanie i skontaktować się z działem obsługi klientów firmy Grohe.

 W regionach, w których twardość węglanowa przekracza 18° dH (KH), należy używać systemu filtrowania wody ze zmiękczaczem wody. Informacje dotyczące twardości węglanowej można uzyskać od lokalnego zakładu usług komunalnych.

 Aby zapewnić długi czas pracy:

- Odkamienianie należy przeprowadzać co 3 lata (należy zakupić zestaw do odkamieniania sprzedawany oddzielnie). Numer produktu to 46978001).
- Wymieniaj końcówkę dyszy co 3 lata (końcówka dyszy znajduje się w zestawie do odkamieniania. Kup zestaw do odkamieniania sprzedawany oddzielnie. Numer produktu to 46978001).

 Przewód zasilania należy umieścić z dala od podgrzewanych powierzchni (np. grzejników powierzchniowych)



 Ten produkt nie może być używany przez dzieci w wieku poniżej 8 lat, osoby z chorobami fizycznymi lub umysłowymi oraz przez osoby bez odpowiedniego doświadczenia i wiedzy, chyba że są nadzorowane przez osobę odpowiedzialną za bezpieczeństwo i prawidłowe użycie w celu zapobiegania potencjalnym niebezpieczeństwom.

 Ten produkt nie może być używany przez dzieci jako zabawka.

 Dzieci nie powinny czyścić ani konserwować tego produktu bez nadzoru.



PRZESTROGA

Ryzyko odniesienia pomniejszych obrażeń lub uszkodzenia mienia:

 Do czyszczenia elementów plastikowych używać neutralnego środka czyszczącego. Występuje ryzyko porażenia prądem elektrycznym, pożaru i/lub odniesienia obrażeń na skutek uszkodzenia elementów plastikowych. 

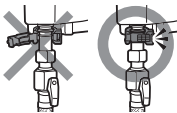

 Nie stosować środków na bazie chloru, środków kwasowych i środków dezynfekcyjnych do czyszczenia ceramicznych części. Może to spowodować wadliwe działanie i uszkodzenie przez parujący gaz.

 Upewnić się, że pierścień zaciskowy jest prawidłowo zamocowany do przewodu zasilania wodą. Wysłunięcie przewodu z niedokręconego zacisku grozi rozlaniem wody. 



 Nie należy stawać na pokrywie deski toalety. Występuje ryzyko odniesienia obrażeń lub uszkodzenia urządzenia. 

 Chronić produkt przed źródłami ognia (np. papierosami). Występuje ryzyko pożaru.

 Jeśli na ceramicznej części modułu elektrycznego toalety (sedesu) widoczne są krople, nie należy dotykać tych obszarów. Występuje ryzyko odniesienia obrażeń osobistych. Specjalista powinien jak najszybciej wymieść uszkodzone części.

 Podczas użycia nie należy odchyłać się w stronę pokrywy deski toalety. Występuje ryzyko odniesienia obrażeń lub uszkodzenia urządzenia. 

 Należy regularnie sprawdzać urządzenie pod kątem widocznych uszkodzeń. Uszkodzenia urządzenia stanowią zagrożenie bezpieczeństwa. Nigdy nie wolno włączać uszkodzonego urządzenia.

 Kiedy urządzenie jest używane przez dzieci, starsze osoby lub osoby z ograniczoną mobilnością, należy upewnić się, że takie osoby nie spadną. Występuje ryzyko odniesienia obrażeń lub uszkodzenia urządzenia. 

 Instalację elektryczną i podłączanie zasilania do sieci elektrycznej mogą wykonywać tylko uprawnieni i wykwalifikowani elektrycy, którzy znają obowiązujące lokalnie przepisy i dodatkowe wymagania, a także dobrze znają wymagania lokalnych zakładów użyteczności publicznej. Nieprawidłowa instalacja i konserwacja lub naprawa może być przyczyną poważnych niebezpieczeństw dla użytkownika, za które firma Grohe nie ponosi odpowiedzialności.

 Ze względów bezpieczeństwa nie należy używać przedłużaczy ani rozdzielaczy dla połączenia elektrycznego (ryzyko pożaru ze względu na przegrzanie).

 Podczas zmieniania połączenia lub wymiany uszkodzonego przewodu zasilania należy użyć linii typu H 03 VV-F o odpowiedniej średnicy. Maksymalne dane techniczne linii: patrz tabliczka znamionowa. Ze względów bezpieczeństwa wymiany może dokonać tylko wykwalifikowany specjalista lub dział obsługi klientów firmy Grohe.

Środki ostrożności przy przenoszeniu

Nie wystawiać toalety na bezpośrednie oddziaływanie promieni słonecznych. Może to spowodować odbarwienia plastikowych części. Bezpośrednie działanie promieni słonecznych może także spowodować nieprawidłowe działanie panelu zdalnego sterowania i czujnika.



Nie należy otwierać ani zamykać pokrywy i deski ze zbyt dużą siłą. Może to spowodować uszkodzenie funkcji automatycznego otwierania/zamykania, pęknięcie lub zwarcie.



Nie należy wlewać wody ani środków czyszczących do panelu zdalnego sterowania. Może to spowodować uszkodzenie.



W pobliżu toalety nie należy używać grzejników elektrycznych. Może to spowodować odbarwienia plastikowych części lub uszkodzenia.



Nie należy korzystać z papieru innego niż toaletowy. Należy zachować ostrożność, aby nie upuszczać ciał obcych do miski, ponieważ mogą one zatkać odpływ. W przypadku upuszczenia przedmiotu, należy go wyjąć przed spłukaniem.



W przypadku zatkania toalety należy użyć przepychacza w celu usunięcia przyczyny zatkania. Nie spłukiwać toalety ani nie wypełniać wodą w inny sposób (np. wiaderkiem) do momentu udrożnienia. Wyciek zużytej wody grozi porażeniem prądem elektrycznym i uszkodzeniem urządzenia (komponenty elektroniczne w sedesie mogą ulec uszkodzeniu).



Nie należy obsługiwać panelu zdalnego sterowania mokrymi rękoma. Może to spowodować uszkodzenie.

Urządzenia nie wolno używać w miejscach instalacji, które nie są nieruchome (np. na statkach).

Do czyszczenia produktu nie wolno używać urządzeń do czyszczenia parą. Para z urządzenia czyszczącego może zetknąć się z częściami pod napięciem, powodując zwarcie.

Sedesu z bidetem nie należy używać w połączeniu z samodzielnymi falownikami, które są stosowane np. w autonomicznych zasilaczach, takich jak systemy solarne. W przypadku takich systemów włączenie urządzenia może spowodować skok napięcia, a w efekcie wyłączenie awaryjne. Grozi to uszkodzeniem komponentów elektronicznych!

Sedesu z bidetem nie należy także używać z tzw. gniazdkami oszczędzającymi energię, które obniżają poziom zasilania dostarczanego do urządzenia, co może w efekcie spowodować podniesienie temperatury urządzenia.

Uwaga — ryzyko uduszenia!

Dzieci mogą się udusić podczas zabawy z materiałami opakowania (np. folią), kiedy owiną się tymi materiałami lub założą je na głowę. Materiały użyte do opakowania należy przechowywać w miejscu niedostępnym dla dzieci.

Specyfikacje linii są umieszczone na tabliczce znamionowej.

Muszą one być zgodne ze specyfikacjami sieci elektrycznej.

Kontaktując się z działem obsługi klientów firmy Grohe, zawsze należy podać następujące informacje:

- Nazwa modelu
- Numer seryjny
- Informacje dotyczące zasilania (napięcie sieciowe/częstotliwość/maksymalne specyfikacje linii).

Deklaracja zgodności

Deklarację zgodności można uzyskać od odpowiedniego dystrybutora firmy Grohe.

Powiadomienie o zmianach

Niniejsza instrukcja obsługi odpowiada aktualnemu projektowi technicznemu urządzenia w momencie wydrukowania. Zastrzegamy sobie prawo do wprowadzenia zmian zgodnie z postępowaniami technicznymi.

Korzystanie z panelu zdalnego sterowania

1 Spłukiwanie (pełne) *

2 Deska sedesowa i zamknięcie pokrywy

3 Spłukiwanie (lekkie) *

4 Deska sedesowa i otwarta pokrywa

5 Suszarka

6 Zamknięcie deski sedesowej i Otwarcie pokrywy

7 Regulacja siły natrysku

Regulowanie ciśnienia wody w dyszach w funkcjach mycia od przodu i od tyłu.

8 Mycie od tyłu

Zapewnia duże ciśnienie wody w funkcji mycia od tyłu.

9 Regulacja pozycji dysz

Regulowanie pozycji dysz przednich i tylnych.

10 Stop

Zatrzymanie funkcji mycia i suszenia.

11 Regulacja temperatury wody/suszarki

Dostosowuje temperaturę wody dla funkcji mycia z tyłu i z przodu oraz temperaturę suszarki dla suchego powietrza.

12 Mycie od przodu (dla kobiet)

Umożliwia mycie od przodu dla kobiet.

13 Zasilanie

Włącza/wyłącza.

14 W górę

Zmienia pozycję na wyższą.

15 Początek

Przechodzi do ekranu głównego.

16 OK

17 W dół

Zmienia pozycję na niższą.

18 Wróć

Powrót do poprzedniej strony.

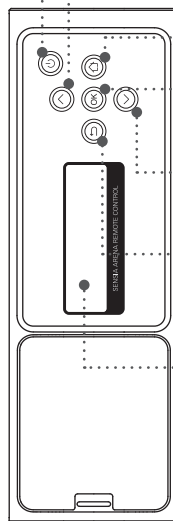
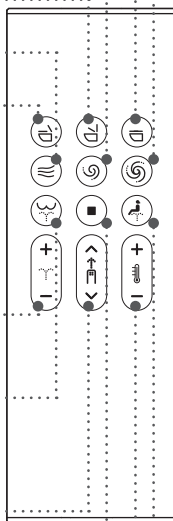

19 Wyświetlacz

Wyświetlacz wyświetla ekran stosowny do trybu użytkowania.



* Te przyciski działają tylko wtedy, gdy razem z tym produktem używany jest zbiornik GROHE wyposażony w przewód spłukiwania (sprzedawany oddzielnie).

Uwaga

- Po wyłączeniu zasilania poprzez naciśnięcie i przytrzymanie przycisku  (zasilanie) przez przynajmniej 2 sekundy na panelu zdalnego sterowania zostanie wyświetlony ekran wyłączenia.
- Jeśli żadna czynność nie zostanie wykonana przez 30 sekund, ekran wyłączy się i przejdzie w tryb gotowości. Podczas pracy, tryb gotowości zostanie automatycznie zamknięty.
- Gdy używany jest tylny ekran, przyciski przednie zostaną wyłączone, aby zapobiec awarii.
- Dwukrotne naciśnięcie przycisku  (mycie od tyłu) przełącza tryb mycia na „WIDE”, a trzykrotne naciśnięcie tego przycisku przełącza tryb mycia na „NARROW”.
[WIDE]: Dysza porusza się do przodu i wstecz w celu umycia szerokiego obszaru.
[NARROW]: Ruch dysz do przodu i do tyłu w niewielkim zakresie.
- Dwukrotne naciśnięcie przycisku  (mycie od przodu) przełącza tryb mycia na „WIDE”, a trzykrotne naciśnięcie tego przycisku przełącza tryb mycia na „SUPER WIDE”.
[WIDE]: Dysza porusza się do przodu i wstecz w celu umycia szerokiego obszaru.
[SUPER WIDE]: Mycie jeszcze szerszego obszaru.
- Gdy pilot zdalnego sterowania reaguje, logo GROHE będzie migać na biało, pilot będzie wibrował, a z toalety rozlegnie się sygnał dźwiękowy.

PL

Wstępna konfiguracja aplikacji „Sensia Arena”

Przed rozpoczęciem konfiguracji, włącz komunikację Bluetooth w smartfonie.

- 1 **Uruchom aplikację i potwierdź zapoznanie się z adnotacjami prawnymi.**



- 2 **Naciśnij jednocześnie przyciski  (stop) i (minus regulacja temperatury wody/suszarki) przez ponad 2 sekundy.**

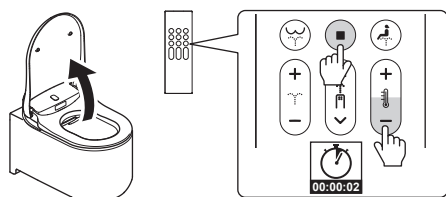

- 3 **Sparuj toaletę ze smartfonem zgodnie z „Rejestracją parowania”.**

Rejestracja parowania

- 1 **Dotknij ekranu głównego aplikacji.**



- 2 **Po wyświetleniu komunikatu o próbie sparowania urządzeń [Bluetooth pairing request], potwierdź nazwę urządzenia [Shower Toilet] i dotknij opcji parowania [Pair].**

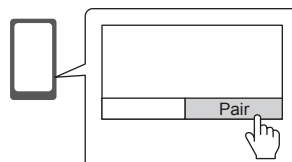

Urządzenie toaletowe potwierdzi ukończenie parowania sygnałem dźwiękowym. Po ukończeniu parowania nie będzie konieczne ponowne wykonywanie wstępnej konfiguracji.

Uwaga

Należy zachować ostrożność, aby nie upuścić smartfona do toalety. Firma GROHE nie ponosi za to żadnej odpowiedzialności.

Środki ostrożności dotyczące korzystania z funkcji Bluetooth®

Urządzenia emitujące fale radiowe należy trzymać z dala od deski sedesowej i panelu zdalnego sterowania.

Następujące urządzenia mogące powodować zakłócenia fal radiowych należy trzymać możliwie najdalej od sedesu z bidetem i panelu zdalnego sterowania:

- Kucharki mikrofalowe/Urządzenia działające w bezprzewodowej sieci LAN/Urządzenia z funkcją Bluetooth® inne niż smartfony
- Inne urządzenia emitujące fale radiowe w paśmie 2,4 GHz, na przykład bezprzewodowe telefony cyfrowe, bezprzewodowe urządzenia audio, konsole do gier, peryferyjne urządzenia komputerowe itp.
- Osoby z wszczepionym kardiowerterem-defibrylatorem serca (rozrusznikiem serca) powinny trzymać panel zdalnego sterowania w odległości co najmniej 22 cm od implantu.

Wkładanie baterii po raz pierwszy











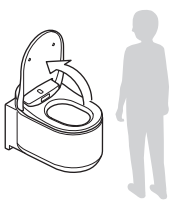

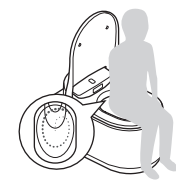
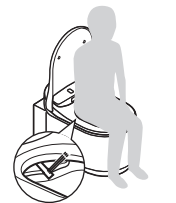

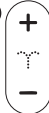

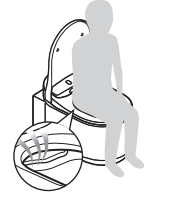

- 1 **Włóż baterie 2-AAA do panelu zdalnego sterowania.**
- 2 **[WELCOME] zostanie wyświetlone przez 2 sekundy, a logo GROHE zamiga trzykrotnie w kolorze niebieskim.**
 - * Włącz toaletę, gdy [DURING THE POWER-OFF. PRESS THE POWER BUTTON] zostanie wyświetlone. Zostanie wyświetlone, gdy toaleta jest wyłączona.
- 3 **Zostanie wyświetlony komunikat [TO PAIR, BRING REMOTE NEAR TO TOILET AND PRESS OK]. Zbliż się z panelem zdalnego sterowania w pobliże toalety i naciśnij „OK”.**
- 4 **Po zakończeniu parowania zostanie wyświetlony komunikat [SUCCESS], a logo GROHE zamiga trzykrotnie w kolorze niebieskim.**
- 5 **Naciśnij dowolny przycisk, aby powrócić do ekranu głównego.**

* Naciśnij dowolny z przycisków powrotu, aby przejść do ekranu główny. Jeśli przez 30 sekund nie zostanie użyty żaden z tylnych przycisków, ekran tylny wyłączy się automatycznie.

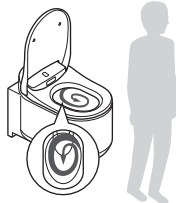
Podstawowe operacje

INSTRUKCJA OBSŁUGI (szczegółowe informacje i instrukcje dostępne przy użyciu smartfona)

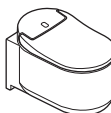
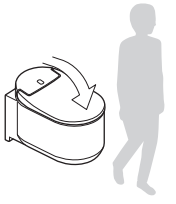
<http://www.grohe.com>

OTWIERANIE KLAPY/DESKI BIDETU			
	AUTOMATYCZNE	RĘCZNE	
	<p>Kłapa jest podnoszona automatycznie po staniu przed bidetem.</p>	<p>6  Pokrywa otwiera się po naciśnięciu przycisku  (Zamknięcie pokrywy sedesu i Otwarcie sedesu) na panelu zdalnego sterowania.</p>	
WSTĘPNE SPŁUKIWANIE			
	<p>Kiedy usiądziesz na desce, niewielka ilość wody zmywa muszlę sedesową, aby zminimalizować gromadzenie zabrudzeń.</p> <p>OPTION</p> <p>Ta funkcja jest dostępna tylko wtedy, gdy razem z tym produktem używany jest zbiornik GROHE wyposażony w przewód spłukiwania (sprzedawany oddzielnie).</p>		
1 MYCIE			
	MYCIE →	REGULACJA →	STOP
	<p>8  Mycie od tyłu</p> <p>12  Mycie od przodu (dla kobiet)</p>	<p>7  Siła natrysku</p> <p>9  Pozycja dyszy</p> <p>11  Temperatura wody</p>	<p>10  Zatrzymanie natrysku</p>
2 SUSZENIE			
	SUSZENIE →	REGULACJA →	STOP
	<p>5  Suszarka</p>	<p>11  Temperatura suszenia</p>	<p>10  Zatrzymaj suszarkę</p>
3 SPŁUKIWANIE			
	AUTOMATYCZNE	ZDALNE	RĘCZNE
	<p>Spłukiwanie jest rozpoczynane automatycznie po przyjęciu pozycji stojącej.</p> <p>OPTION</p> <p>Ta funkcja jest dostępna tylko wtedy, gdy razem z tym produktem używany jest zbiornik GROHE wyposażony w przewód spłukiwania (sprzedawany oddzielnie).</p>	<p>1  Spłukiwanie (pełne)</p> <p>3  Spłukiwanie (lekkie)</p> <p>OPTION</p> <p>Te przyciski działają tylko wtedy, gdy razem z tym produktem używany jest zbiornik GROHE wyposażony w przewód spłukiwania (sprzedawany oddzielnie).</p>	<p>Naciśnij przycisk spłukiwania na ścianie.</p>  
ZAMYKANIE KLAPY/DESKI BIDETU			
	AUTOMATYCZNE	RĘCZNE	
	<p>Kłapa jest zamykana automatycznie po wyjściu z toalety.</p>	<p>2  Pokrywa zamyka się po naciśnięciu przycisku  (Zamknięcie pokrywy sedesu i Otwarcie sedesu) na panelu zdalnego sterowania.</p>	

PL

Ekran ustawień

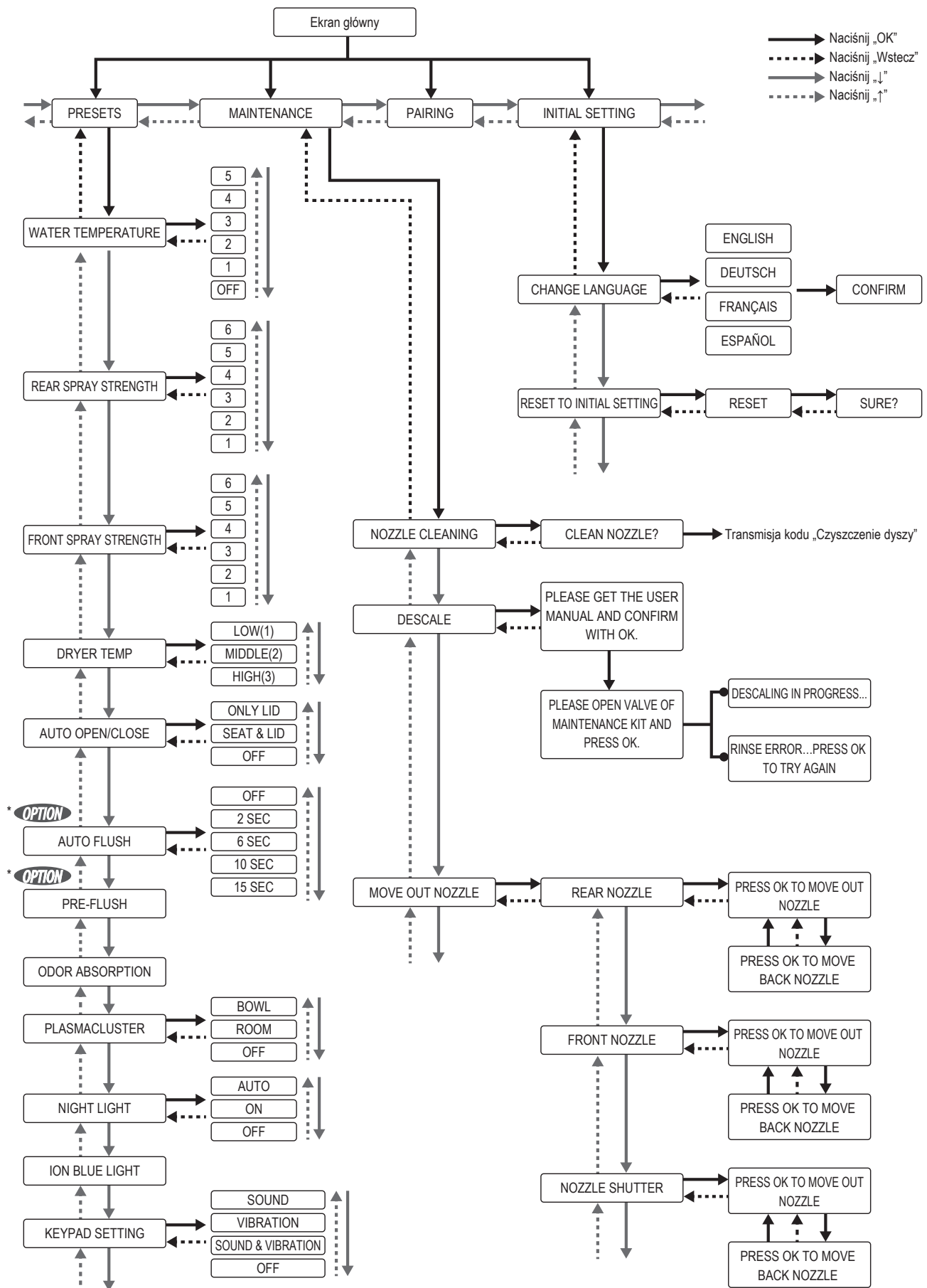

* **OPTION** Ta funkcja jest dostępna tylko wtedy, gdy razem z tym produktem używany jest zbiornik GROHE wyposażony w przewód spłukiwania (sprzedawany oddzielnie).

Dane techniczne

Nr modelu		39354SH1		
Wartości znamionowe napięcia / częstotliwości		220-240 V, 50/60 Hz		
Moc znamionowa		850 W (temperatura otoczenia 20°C, temperatura wody 15°C)		
Maksymalny pobór mocy		1 300 W (temperatura otoczenia 20°C, temperatura wody 3°C)		
Zakres ciśnienia wody	Minimalne ciśnienie wody	0,05 MPa (0,5 bar) (ciśnienie hydrauliczne)		
	Maksymalne ciśnienie wody	1,0 MPa (10,0 bar) (ciśnienie hydrostatyczne)		
Zakres temperatur roboczych		0 °C - 40 °C		
Wymiary produktu		Szer. 375 × dł. 605 × wys. 84 mm (zespół deski) Szer. 365 × dł. 600 × wys. 375 mm (miska ceramiczna)		
Masa produktu		Okolo 40,5 kg (jednostka deski: Okolo 5,5 kg, Ceramiczna misa: Okolo 35 kg)		
Miska ceramiczna	Ilość wody podczas wstępnego splotkiwania	1,0 L-1,5 L		
	Objętość wody splotkującej	Pełne: 5 L, Lekkie: 3 L (Europa) Pełne: 4,5 L, Lekkie: 3 L (Chiny i Arabia Saudyjska)		
	Metoda zasilania wodą	Istniejąca linia zasilania wodą		
	Typ spustu	Ścienny		
	Typ splotkiwania	Grawitacyjne		
E-bidet (zespół deski)	Natrysk	Metoda zasilania wodą	Istniejąca linia zasilania wodą	
		Metoda zasilania ciepłą wodą	Ogrzewacz przepływowy	
		Dysze	Z napędem silnikowym, z wyjątkiem mycia od przodu i od tyłu	
		Otwory dysz	Mycie od tyłu: φ 1,45 mm × 1 otwór, Mycie delikatne od tyłu: φ 0,9 mm × 4 otwory, Mycie od przodu: φ 0,8 mm × 5 otworów	
		Objętość natryskiwanej wody przy myciu od tyłu	0,42-0,47 l/min (regulacja 6-stopniowa) przy ciśnieniu wody 0,2 MPa	
		Objętość natryskiwanej wody przy myciu od przodu	0,42-0,47 l/min (regulacja 6-stopniowa) przy ciśnieniu wody 0,2 MPa	
		Regulacja temperatury wody ciepłej	Wył. (temperatura wody) - wysoka (ok. 39°C), regulacja 6-stopniowa	
		Moc ogrzewacza wody	1 226 W	
		Urządzenia zabezpieczające	Bezpieczniki termiczne, przełączniki temperaturowe, Przełącznik przepływu	
	Ciepłe powietrze	Ilość powietrza	0,3 m ³ /min (niska, średnia), 0,39 m ³ /min (wysoka)	
		Regulacja temperatury ciepłego powietrza	Niska (Temp. pokojowa) - Wysoka (Okolo 55 °C)	
		Parametry ogrzewacza powietrza	500 W	
		Urządzenia zabezpieczające	Bezpiecznik termiczny (pojedynczy)	
	Plasmacluster ion (muszla sedesowa)	Ilość powietrza	Natężenie przepływu wydmuchiwanego powietrza: 0,04 m ³ /min; Natężenie przepływu zasysanego powietrza: 0,04 m ³ /min	
		System	Metoda rozkładu i usuwania przy użyciu technologii Plasmacluster (z wykorzystaniem obiegu powietrza)	
	Plasmacluster ion (pomieszczenie)	Ilość powietrza	Natężenie przepływu wydmuchiwanego powietrza: 0,04 m ³ /min; Natężenie przepływu zasysanego powietrza: 0,04 m ³ /min	
		System	Metoda adsorpcji chemicznej przy użyciu wkładu odświeżającego, metoda rozkładu i usuwania przy użyciu technologii Plasmacluster	
	Absorpcja zapachów	Metoda absorpcji zapachów	Adsorpcja chemiczna z użyciem wkładu odświeżającego	
		Wydajność absorpcji zapachów	Natężenie przepływu wydmuchiwanego powietrza: 0,04 m ³ /min; Natężenie przepływu zasysanego powietrza: 0,04 m ³ /min	
	Panel zdalnego sterowania	Wymiary	Szer. 56 × dł. 20 × wys. 170 mm	
		Bateria	Ogniwo baterii AAA: 2 sztuki	
		Układ podawania	Zawór elektryczny (Bluetooth)	
	Przewód zasilania		Długość użyteczna: 1,0 m, 220-240 V, podłączany bezpośrednio do gniazda	

PL

رقم الموديل	39354SH1	
الجهد المقدر / طاقة التردد	٢٢٠ - ٢٤٠ فولط، ٦٠/٥٠ هرتز	
استهلاك الطاقة المقدر	٨٥٠ واط (البيئة ٢٠ درجة مئوية، الماء ١٥ درجة مئوية)	
استهلاك الطاقة الأقصى	١٣٠٠ واط (البيئة ٢٠ درجة مئوية، الماء ٣ درجات مئوية)	
نطاق ضغط مياه التغذية	ضغط الماء الأدنى	٠,٠٥ ميجاباسكال (٠,٥ بار) (ضغط التدفق)
	ضغط الماء الأقصى	١,٠ ميجاباسكال (١٠,٠ بار) (ضغط السكون)
نطاق درجة حرارة التشغيل	٠ درجة مئوية - ٤٠ درجة مئوية	
أبعاد المنتج	عرض ٣٧٥ × عمق ٦٠٥ × ارتفاع ٨٤ مم (وحدة الكرسي) عرض ٣٦٥ × عمق ٦٠٠ × ارتفاع ٣٧٥ مم (كرسي السيراميك)	
وزن المنتج	حوالي ٤٠,٥ كجم (وحدة المقاعد: حوالي ٥,٥ كجم، كرسي السيراميك: حوالي ٣٥ كجم)	
كرسي السيراميك	كمية ماء الشطف قبل الاستخدام	١,٠ لتر - ١,٥ لتر
	كمية ماء الشطف	كامل ٥ لتر، خفيف ٣ لتر (أوروبا) كامل ٤,٥ لتر، خفيف ٣ لتر (الصين، السعودية)
	طريقة إمداد الماء	يتم استعمال خط إمداد الماء الموجود
	نوع التصريف	تصريف جداري
المرشة	طريقة الشطف	شطف بالماء العادي
	طريقة إمداد الماء	يتم استعمال خط إمداد الماء الموجود
	طريقة إمداد الماء الدافئ	تسخين ماء فوري
	الفوهات	تعمل بمحركات، مخصصة للغسل الخلفي والأمامي
	فتحات الفوهات	الغسل الخلفي: φ ١,٤٥ مم × فتحة واحدة، الغسل الخلفي اللطيف: φ ٠,٩ مم × ٤ فتحات، الغسل الأمامي: φ ٠,٨ مم × ٥ فتحات
	كمية رش الغسل الخلفي	٠,٤٢ - ٠,٤٧ لتر/دقيقة (يمكن ضبطها على ٦ مستويات) عندما يكون ضغط الماء ٠,٢ ميجاباسكال
	كمية رش الغسل الأمامي	٠,٤٢ - ٠,٤٧ لتر/دقيقة (يمكن ضبطها على ٦ مستويات) عندما يكون ضغط الماء ٠,٢ ميجاباسكال
	درجة حرارة الماء الدافئ	متوقف (درجة حرارة الماء) - عالية (٣٩ درجة مئوية تقريباً)، يمكن ضبطها على ٦ مستويات
	قدرة تسخين الماء	١٢٢٦ واط
	أجهزة السلامة	فيوزات حرارية، زر مستشعر ارتفاع الحرارة، زر التدفق
الهواء الدافئ	حجم الهواء	٠,٣ م ^٣ /دقيقة (منخفض، متوسط)، ٠,٣٩ م ^٣ /دقيقة (عالٍ)
	ضبط درجة حرارة الهواء الدافئ	منخفض (درجة حرارة الغرفة) - عالٍ (حوالي ٥٥ درجة مئوية)
	قدرة سخان الهواء الدافئ	٥٠٠ واط
	أجهزة السلامة	فيوز حراري (موضع واحد)
Plasmacluster ion (المرحاض)	حجم الهواء	معدل تدفق نفخ الهواء: ٠,٠٤ م ^٣ /دقيقة؛ معدل تدفق شفط الهواء: ٠,٠٤ م ^٣ /دقيقة
	نظام	طريقة التحلل والإزالة باستخدام تقنية Plasmacluster (الاستفادة من دوران الهواء)
Plasmacluster ion (غرفة)	حجم الهواء	معدل تدفق نفخ الهواء: ٠,٠٤ م ^٣ /دقيقة؛ معدل تدفق شفط الهواء: ٠,٠٤ م ^٣ /دقيقة
	نظام	طريقة امتزاز كيميائي باستخدام خرطوشة إزالة الرائحة الكريهة، طريقة التحلل والإزالة باستخدام تقنية Plasmacluster
امتصاص الروائح	طريقة امتصاص الروائح	امتزاز كيميائي باستخدام علبة إزالة الروائح
	قدرة امتصاص الروائح	معدل تدفق نفخ الهواء: ٠,٠٤ م ^٣ /دقيقة؛ معدل تدفق شفط الهواء: ٠,٠٤ م ^٣ /دقيقة
وحدة التحكم عن بعد	الأبعاد	عرض ٥٦ × عمق ٢٠ × ارتفاع ١٧٠ مم
	البطارية	بطارية خلية AAA: بطاريتان
	نظام الإرسال	موجات كهربائية (بلوتوث)
سلك الطاقة	الطول الفعال ١,٠ م، ٢٢٠ - ٢٤٠ فولط توصيل مباشر عبر مقبس الكبل	

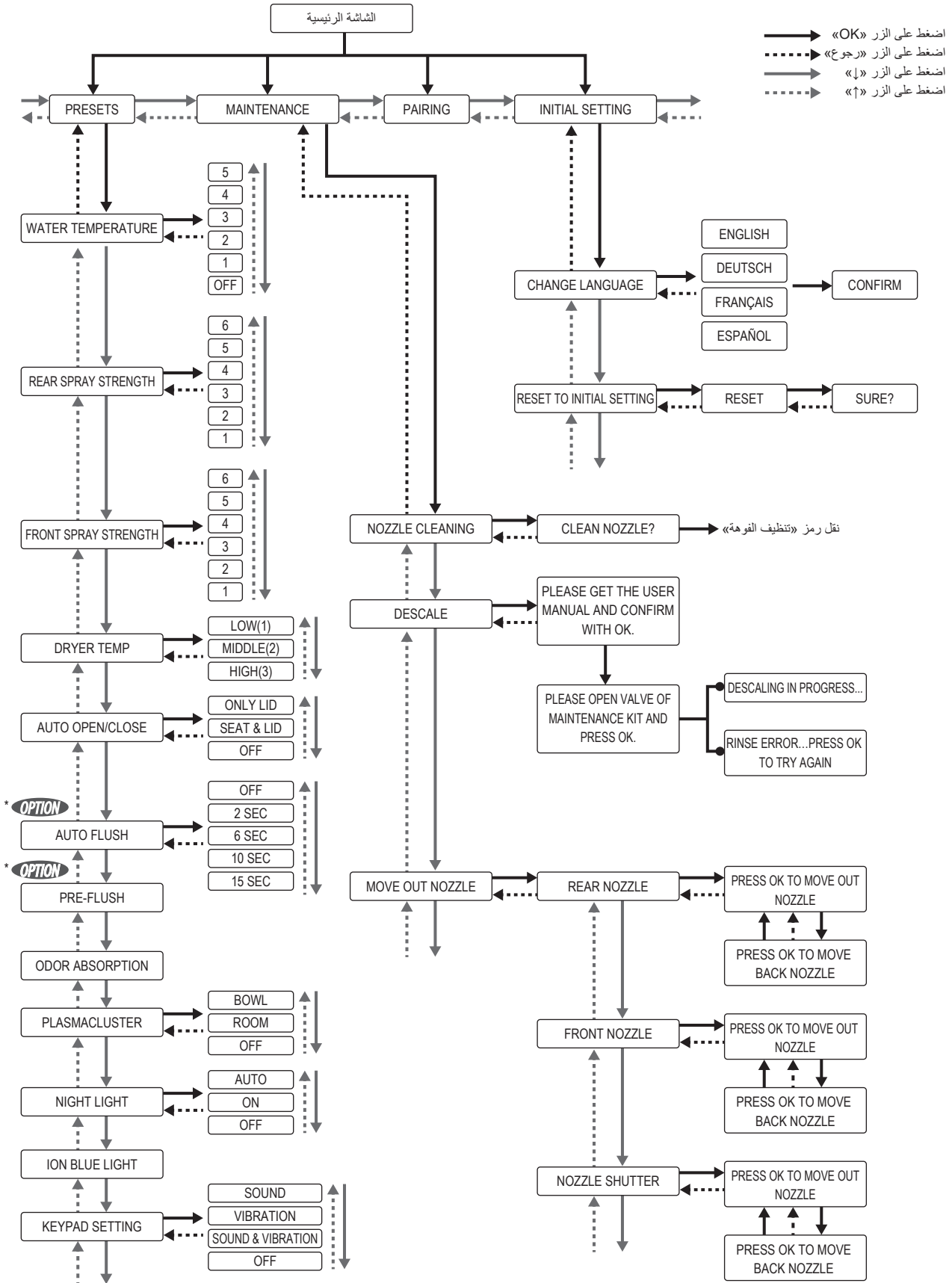

* **OPTION** لا تُفتح هذه الوظيفة إلا عند استخدام خزان GROHE، المزود بمجموعة تثبيت للتنظيف التلقائي (تُباع بشكل منفصل)، مع هذا المنتج.

فتح غطاء كرسي المراض / كرسي المراض

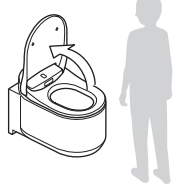
يدويا	تلقائيا	
<p>6 (⊖) يفتح الغطاء عن طريق الضغط على الزر (⊖) (غلق كرسي المراض مع فتح غطاء الكرسي) في جهاز التحكم عن بعد.</p>	<p>يفتح الغطاء تلقائيا عند الوقوف أمام المراض.</p>	

شطف قبل الاستخدام

<p>عندما تجلس على المقعد، يتم غسل المراض بكمية صغيرة من الماء للحد من تراكم البقع.</p> <p>OPTION لا تُتاح هذه الوظيفة إلا عند استخدام خزان GROHE، المزود بمجموعة تثبيت للتنظيف التلقائي (تُباع بشكل منفصل)، مع هذا المنتج.</p>	
---	---

١ الغسل

غسل	ضبط	إيقاف	
<p>8 (⊖) غسل خلفي</p> <p>12 (⊖) الغسل الأمامي (للنساء)</p>	<p>7 (+) قوة الرش</p> <p>9 (⬆️) وضعية الفوهة</p> <p>11 (+) درجة حرارة الماء</p>	<p>10 (■) إيقاف الرش</p>	

٢ التجفيف

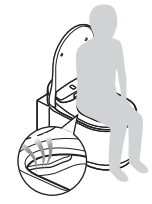
تجفيف	ضبط	إيقاف	
<p>5 (≡) مجفف</p>	<p>11 (+) درجة حرارة المجفف</p>	<p>10 (■) إيقاف المجفف</p>	

٣ شطف المراض

يدويا	عن بعد	تلقائيا	
<p>اضغط زر شطف المراض الموجود على الجدار.</p> <p>0 (□)</p>	<p>1 (⊖) شطف المراض (كامل)</p> <p>3 (⊖) شطف المراض (خفيف)</p> <p>OPTION لا تعمل هذه الأزرار إلا عند استخدام خزان GROHE، المزود بمجموعة تثبيت للتنظيف التلقائي (تُباع بشكل منفصل)، مع هذا المنتج.</p>	<p>يبدأ شطف المراض تلقائيا عند الوقوف.</p> <p>OPTION لا تُتاح هذه الوظيفة إلا عند استخدام خزان GROHE، المزود بمجموعة تثبيت للتنظيف التلقائي (تُباع بشكل منفصل)، مع هذا المنتج.</p>	

إغلاق غطاء كرسي المراض / كرسي المراض

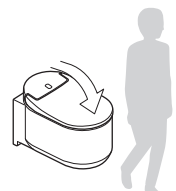
يدويا	تلقائيا	
<p>2 (⊖) يُغلق الغطاء والكرسي عن طريق الضغط على الزر (⊖) (غلق كرسي المراض وغطاء الكرسي) في جهاز التحكم عن بعد.</p>	<p>يغلق الغطاء تلقائيا عند الابتعاد عن المراض.</p>	

الإعداد الأولي لتطبيق «Sensia Arena»

قبل عملية الإعداد، احرص على تشغيل خاصية Bluetooth بالهاتف الذكي.

1 افتح التطبيق وأكد إخلاء المسؤولية.



2 اضغط على الزرين (إيقاف) و (علامة ناقص) بزر ضبط درجة حرارة الماء/المجفف في وقت واحد لأكثر من ثانيتين.

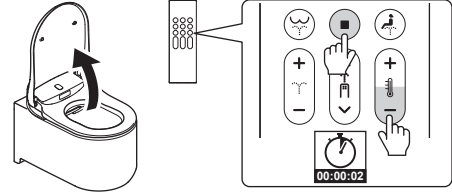

3 قم بإقران المراض مع الهاتف الذكي وفقاً لخيار «تسجيل الأقران».

تسجيل الأقران

1 انقر على التطبيق بأعلى الصفحة.



2 عندما تظهر رسالة [Bluetooth pairing request] (طلب إقران بلوتوث)، قم بتأكيد الجهاز [Shower Toilet] (مراض التثطيف) وانقر على [Pair] (إقران).

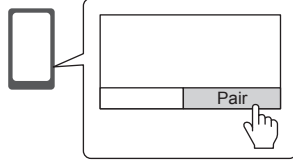

تشير وحدة المراض إلى اكتمال الأقران عندما تسمع نغمة صوتية. بمجرد الانتهاء من الأقران، لا توجد حاجة لإجراء عملية إعداد أولي جديد في المرة القادمة.

ملاحظة

احرص على عدم سقوط الهاتف الذكي في المراض. لن نتحمل أي مسؤولية عن ذلك.

احتياطات حول استخدام خاصية Bluetooth®

حافظ على وحدة الكرسي ووحدة التحكم عن بعد بعيداً عن الأجهزة التي تصدر موجات الراديو.

حافظ على وحدة الكرسي ووحدة التحكم عن بعد بعيداً عن الأجهزة التالية قدر الإمكان لمنع التأثيرات السلبية التي يسببها تداخل موجات الراديو.

- أفران المايكروويف / أجهزة شبكات LAN اللاسلكية / الأجهزة المتوافقة مع Bluetooth® غير الهواتف الذكية
- قريبا من الأجهزة الأخرى التي تصدر موجات راديو في نطاق ترددي يبلغ 2.4 جيجاهرتز (أجهزة الهاتف اللاسلكية الرقمية، أجهزة الصوت اللاسلكية، وحدات الألعاب، أجهزة الكمبيوتر الطرفية وغيرها)
- إذا كنت تستخدم مقوم نظم القلب مزيل الرجفان المزروع (منظم ضربات القلب)، حافظ على مسافة تبلغ 22 سم على الأقل بينه وبين وحدة التحكم عن بعد.

UAE

إدخال البطارية لأول مرة

1 أدخل بطاريات 2-AAA في وحدة التحكم عن بعد.

2 ستظهر كلمة [WELCOME] لمدة ثانيتين، وسيومض شعار GROHE باللون الأزرق 3 مرات.

* قم بتشغيل المراض عند ظهور الرسالة [DURING THE POWER-OFF. PRESS THE POWER BUTTON]. ستظهر هذه الرسالة عند انقطاع التيار الكهربائي.

3 ستظهر الرسالة [TO PAIR, BRING REMOTE NEAR TO TOILET AND PRESS OK]. خذ وحدة التحكم عن بعد بالقرب من المراض واضغط على الزر «OK».

4 عند اكتمال الأقران، ستظهر كلمة [SUCCESS] وسيومض شعار GROHE باللون الأزرق 3 مرات.

5 اضغط على أي زر للعودة إلى الشاشة الرئيسية.

* اضغط على أي من أزرار الخلفية للانتقال إلى الشاشة الرئيسية. إذا لم تضغط على أي من أزرار الخلفية لمدة 30 ثانية، فستتوقف الشاشة الخلفية عن التشغيل تلقائياً.

13 الطاقة

للتشغيل/الإيقاف التشغيل.

14 أعلى

لتغيير العنصر إلى أعلى.

15 الشاشة الرئيسية

للذهاب إلى الشاشة الرئيسية.

OK

17 أسفل

لتغيير العنصر إلى أسفل.

18 رجوع

للعودة إلى الصفحة السابقة.

19 الشاشة

بتغيير عرض الشاشة حسب الاستخدام.

1 شطف المراض (كامل) *

2 غلق كرسي المراض وغطاء الكرسي

3 شطف المراض (خفيف) *

4 فتح كرسي المراض وغطاء الكرسي

5 مجفف

6 غلق كرسي المراض مع فتح غطاء الكرسي

7 ضبط قوة رذاذ

لضبط ضغط الماء في وظيفتي الغسل الخلفي والغسل الأمامي.

8 الغسل الخلفي

رش قوي للغسل الخلفي.

9 ضبط وضعية الفوهة

لضبط وضعية الفوهة باتجاه الخلف أو الأمام.

10 إيقاف

لإيقاف وظائف الغسل والتجفيف.

11 ضبط درجة حرارة الماء / المجفف

لضبط درجة حرارة الماء للغسل الخلفي ووظائف الغسل الأمامي ودرجة حرارة المجفف للهواء الجاف.

12 الغسل الخلفي (للنساء)

غسل أمامي للنساء.

* لا تعمل هذه الأزرار إلا عند استخدام خزان GROHE، المزود بمجموعة تثبيت للتنظيف التلقائي (تُباع بشكل منفصل)، مع هذا المنتج.

ملاحظة

- تظهر «شاشة إيقاف التشغيل» عند إيقاف تشغيل الطاقة بالضغط على زر (الطاقة) لأكثر من ثانيتين في وحدة التحكم عن بُعد.
- في حالة عدم اتخاذ أي إجراء تشغيلي لمدة 30 ثانية، يتم إيقاف تشغيل الشاشة الخلفية وتدخل الوحدة في وضع الاستعداد. وبمجرد قيامك بإجراء تشغيلي، يتم الخروج من وضع الاستعداد تلقائيًا.
- عندما تكون الشاشة الخلفية قيد الاستخدام، سيتم إلغاء تنشيط الأزرار الأمامية لمنع حدوث أي خلل.
- يؤدي الضغط على زر (الغسل الخلفي) مرتين إلى الانتقال من وضع التنظيف إلى «WIDE» ويؤدي الضغط عليه 3 مرات إلى الانتقال من وضع التنظيف إلى «SUPER WIDE».
- [WIDE]: تتحرك الفوهة جيئة وذهابًا لغسل نطاق عريض.
- [NARROW]: يتم التحريك إلى الخلف والأمام في منطقة صغيرة.
- يؤدي الضغط على زر (الغسل الخلفي) مرتين إلى الانتقال من وضع التنظيف إلى «WIDE» ويؤدي الضغط عليه 3 مرات إلى الانتقال من وضع التنظيف إلى «SUPER WIDE».
- [WIDE]: تتحرك الفوهة جيئة وذهابًا لغسل نطاق عريض.
- [SUPER WIDE]: تغسل الفوهة نطاقًا ممتدًا.
- عندما يتفاعل جهاز التحكم عن بعد، سيومض شعار GROHE بإضاءة باللون الأبيض، وسيهتز جهاز التحكم عن بعد وسيصدر صوت صفارة من المراض.

احتياطات التعامل

لا يجوز تشغيل مرحاض التشطيف باستخدام عاكسات تيار كهربائي مستقلة كذلك التي توجد في مصادر الطاقة المستقلة كما في أنظمة الطاقة الشمسية مثلاً. في مثل تلك الأنظمة يمكن أن يؤدي تشغيل الجهاز إلى طاقة عابرة قد تؤدي إلى إيقاف التشغيل للحفاظ على السلامة. قد يؤدي ذلك إلى تلف الأجزاء الكهربائية!



لا تعرض المرحاض لأشعة الشمس المباشرة. فقد يتسبب ذلك في تغيير لون الأجزاء البلاستيكية. كما قد تؤدي أشعة الشمس المباشرة إلى مشاكل في وحدة التحكم عن بعد والمستشعر.

كما لا يجوز استخدام مرحاض التشطيف باستعمال مأخذ توفير الطاقة لأنها تخفض كمية الكهرباء التي يتم إمداد الجهاز بها مما قد يؤدي بدوره إلى ارتفاع حرارة الجهاز.



لا تفتح كرسي التواليت أو غطاءه أو تغلقه بقوة. فقد يتسبب ذلك في وقوع خلل في وظيفة الفتح/الإغلاق التلقائي أو إلى تشققات أو تسرب كهربائي.

انتباه - خطر الاختناق! يمكن أن يتعرض الأطفال للاختناق عند اللعب بمواد التعبئة والتغليف (ورق القصدير مثلاً) ولفها حول أنفسهم أو تغطية رؤوسهم بها. حافظ على مواد التعبئة والتغليف بعيداً عن متناول الأطفال.



لا تسكب الماء أو مواد التنظيف على وحدة التحكم عن بعد. القيام بذلك قد يؤدي إلى إصابتها بخلل.

مواصفات الخطوط مذكورة على بطاقة معلومات الجهاز. يجب أن تكون مطابقة لمواصفات شبكة الكهرباء. يرجى ذكر ما يلي عند الاتصال بمركز خدمة Grohe:
- اسم الموديل
- الرقم التسلسلي
- معلومات مصدر الطاقة (مواصفات جهد الشبكة وترددتها وخطها الأقصى).



لا تستخدم السخانات الكهربائية بالقرب من المرحاض. القيام بذلك قد يسبب تغير لون الأجزاء البلاستيكية أو وقوع خلل.



لا تستعمل أي ورق غير ورق المرحاض. احرص على عدم إسقاط أي أجسام غريبة داخل الكرسي لأنها قد تؤدي إلى انسداد أنبوب التصريف. إذا سقطت أية أشياء في المرحاض، قم بإخراجها قبل شطفه.

إعلان المطابقة
يمكنك الحصول على إعلان المطابقة من موزع Grohe.



في حالة انسداد المرحاض، استخدم المكبس الغطاس لإزالة الانسداد. لا تقم بشطف المرحاض أو تعبئته بالماء بطرق أخرى (كاستخدام دلو مثلاً) إلى أن تتم إزالة الانسداد. فيضان مياه الصرف الصحي إلى خارج المرحاض قد يسبب وقوع صدمة كهربائية وإصابة الجهاز بأضرار (قد تتعرض الأجزاء الإلكترونية داخل كرسي المرحاض لأضرار).

UAE

الإبلاغ عن التغييرات
دليل المستخدم هذا متوافق مع التصميم التقني الحالي الخاص بالجهاز في وقت الطباعة.
نحن نحفظ بالحق في إجراء التغييرات لتلبية التطورات التقنية.

لا تقم بتشغيل وحدة التحكم عن بعد بيدين مبللتين. القيام بذلك قد يؤدي إلى إصابتها بخلل.

لا يجوز استخدام الجهاز في مواقع تركيب غير ثابتة (كالسفن مثلاً).

لا تستخدم أجهزة التنظيف بالبخار لتنظيف الجهاز أبداً. قد يلامس بخار أجهزة التنظيف بالبخار الأجزاء المزودة بالطاقة مسبباً تماس كهربائي.

! يجب حماية الأطفال وكبار السن والأشخاص الذين يعانون من إعاقات حركية أثناء استخدامهم الجهاز. هناك خطر وقوع إصابات وتعرُّض المنتج لأضرار.

! لا يجوز أن يقوم بعمليات التركيب الكهربائية في الموقع وعمليات توصيل الجهاز بالتيار الكهربائي سوى كهربائيون مؤهلون معتمدون على دراية جيدة بالأنظمة المعمول بها محليًا وبالمتطلبات الإضافية وعلى معرفة واسعة بمتطلبات شركات خدمات المرافق العامة المحلية. التركيب الخاطئ وعمليات الصيانة أو التصليح الخاطئة قد تعرض المستخدم لمخاطر كبيرة لا تتحمل Grohe مسؤوليتها.

⊘ لأسباب تتعلق بالسلامة، لا تقم باستخدام أسلاك التمديد أو وصلات مقابس الطاقة المتعددة للتوصيل بالكهرباء (خطر نشوب حريق بسبب ارتفاع درجة الحرارة).

! عند تغيير التوصيل أو استبدال سلك إمداد الطاقة بسبب الأضرار، يتوجب استخدام خط من نوع H 03 VV-F قطره مناسب. مواصفات الخط الأقصى: راجع بطاقة معلومات الجهاز. لأسباب تتعلق بالسلامة، لا يجوز سوى لفني مؤهل القيام بأعمال التركيب الكهربائية.

⊘ لا يجوز على الأطفال اللعب بهذا المنتج.

⊘ لا يجوز للأطفال تنظيف هذا المنتج أو صيانته بدون رقابة.

⚠ تنبيه

خطر التعرض لإصابات طفيفة وتضرر الممتلكات:

! استعمل منظفًا متعادلاً للعناية بالأجزاء البلاستيكية. هناك خطر حدوث صدمة كهربائية أو نشوب حريق و/أو وقوع إصابات بسبب تضرر الأجزاء البلاستيكية.



! لا تستعمل منظفات الكلور أو المنظفات الحمضية أو المطهرات لتنظيف الأجزاء السيراميكية. قد يؤدي ذلك إلى وقوع خلل وأضرار بسبب الغازات المتبخرة.

! تأكد من أن حلقة المشبك مثبتة بإحكام على خرطوم إمداد الماء. هناك خطر تسرب الماء إذا انزلق الخرطوم من المشبك غير المشدود.

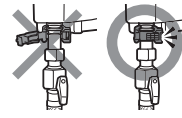

⊘ لا تقف على غطاء كرسي المراض. هناك خطر وقوع إصابات وتعرُّض المنتج لأضرار.



⊘ يُحفظ المنتج بعيدًا على مصادر اللهب (مثل السجائر). هناك خطر نشوب حريق.

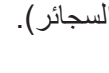

⊘ لا تلمس الأجزاء السيراميكية للوحدة الكهربائية (كرسي المراض) التي تلاحظ وجود شقوق فيها. هناك خطر التعرض لإصابات شخصية. اطلب من فني مختص استبدال الأجزاء التالفة في أقرب وقت ممكن.

⊘ لا تتكئ على غطاء كرسي المراض أثناء الاستخدام. هناك خطر وقوع إصابات وتعرُّض المنتج لأضرار.



! افحص المنتج بشكل دوري بحثًا عن أية أضرار مرئية. الأضرار التي يتعرض لها الجهاز يمكن أن تشكل خطراً على سلامتك. لا تقم أبداً بتشغيل جهاز تالف.

لا تستعمله بالقرب من الأجهزة الإلكترونية والأجهزة الطبية ذات الإشارات الضعيفة. هناك خطر حدوث خلل كهربائي قد يسبب وقوع حادث.

إذا تسرب الماء من كرسي المراض أو من خط إمداد الماء، قم بفصل مرحاض التشطيف عن مصدر الطاقة وإغلاق صمام سد الماء. هناك خطر حدوث صدمة كهربائية ونشوب حريق وانغمار الأرض بالماء.

إذا كان هناك أي مؤشر على إصابة مرحاض التشطيف بأضرار، افصله عن مصدر الطاقة فوراً وقم بالاتصال بمركز خدمة عملاء Grohe.

يجب استخدام نظام تنقية مياه فيه جهاز إزالة عسر الماء في المناطق التي يتجاوز فيها عسر الكربونات $18 \text{ dH} (KH)$. يمكنك الاستفسار عن عسر الكربونات من مركز خدمات المرافق المحلية.

لضمان عمر خدمة طويل المدى؛
- يُرجى إجراء عملية إزالة الترسبات كل 3 سنوات (يُرجى شراء مجموعة إزالة الترسبات المباعية بشكل منفصل. رقم المنتج هو 46978001).
- يُرجى استبدال طرف الفوهة كل 3 سنوات (طرف فوهة مُرفق بمجموعة إزالة الترسبات. يُرجى شراء مجموعة إزالة الترسبات التي تُباع على حدة. رقم المنتج هو 46978001).

حافظ على سلك إمداد الطاقة بعيداً عن السطوح الساخنة (كالمدفئات الجدارية مثلاً).

لا يجوز أن يقوم باستخدام هذا المنتج الأطفال دون 8 سنوات والأشخاص الذين يعانون من إعاقات جسدية أو عقلية أو الأشخاص الذين تعوزهم الخبرة والمعرفة اللازمة بدون رقابة الشخص المسؤول عن السلامة والاستخدام الصحيح وذلك لمنع الأخطار المحتملة.

اتّبع الإرشادات التالية في حال استعمال البطاريات.
- تأكد من إدخال البطاريات بالاتجاه الصحيح (+ / -).
- انزع البطاريات من وحدة التحكم عن بعد إذا كنت لن تستخدم المراض لفترة طويلة من الزمن.
- لا تترك البطاريات الفارغة داخل وحدة التحكم عن بعد لأنها قد تتآكل مسببة مشاكل صحية أو أضراراً في وحدة التحكم عن بعد.
- لا يجوز رمي البطاريات مع النفايات المنزلية!
تخلص من البطاريات باتّباع الأنظمة المحلية. تسرب سائل البطارية قد يؤدي إلى نشوب حريق.
- تحفظ البطاريات بعيداً عن متناول الأطفال.
البطاريات ليست أعباء. اتصل بالطبيب على الفور إذا تم ابتلاع بطارية بالخطأ.
- إذا لامس سائل البطارية البشرة، اشطفها فوراً بكميات وفيرة من الماء.
- إذا دخل سائل البطارية في العينين، اشطفهما فوراً بالماء النقي بدون فركهما. يمكن أن يؤدي سائل البطارية إلى العمى. اتصل بالطبيب.

ضع في اعتبارك الأمور التالية عند التعامل مع البطاريات:
- لا تقم بتخزين البطاريات بإهمال مع الأشياء المعدنية الأخرى (القلائد، دبابيس الشعر... إلخ).
- لا تستعمل بطاريات جديدة وقديمة سوياً بل انزع كلا البطاريتين في نفس الوقت وإلا فسوف تفرغ شحنتها. لا تستعمل سوى بطاريات من نفس النوع.
- لا تقم بإعادة شحن البطاريات أو تعرضها لقصور كهربائي أو تفتحها أو تتلفها بالقوة ولا تقربها من النار أو الماء أو درجات الحرارة العالية. وإلا فقد تنفجر أو يتسرب السائل منها مما يسبب الأضرار.

لا تحاول فتح مرحاض التشطيف أو تصليحه بنفسك. لا تقم بتعديلات أو بتركيب أجزاء إضافية. مرحاض التشطيف يضم خطوط كهرباء مزودة بالطاقة. فتحه قد يعرض حياتك للخطر! لا يجوز سوى لمسؤول صيانة معتمد القيام بأعمال التصليح باستخدام قطع غيار وكماليات أصلية. التركيب الخاطئ وعمليات الصيانة أو التصليح الخاطئة قد تعرض المستخدم لمخاطر

تحذير !

خطر الحروق / الصدمات الكهربائية / الحرائق / الإصابات الشخصية:

في الأجهزة التي تباع بدون خط توصيل الكهرباء أو عند استبدال خط كهرباء تالف، يجب شراء خط توصيل خاص من الوكيل المعتمد.

يجب فصل الجهاز عن مصدر الطاقة عند القيام بعمليات التركيب والصيانة والتصلية. ينطبق ذلك أيضا في حال العثور على أضرار في خط إمداد الطاقة أو في المنتج نفسه.

يرجى التأكد من هذا عن طريق
- ضبط فيوزات (مفاتيح LS) التركيب الكهربائي في وضع الإيقاف أو
- إزالة الفيوزات المثبتة بالبراغي عند التركيب الكهربائي تمامًا أو
- سحب قابس الطاقة (إن وجد) من المقبس الجداري تمامًا.

عند القيام بذلك لا تسحب السلك بل اسحب قابس الطاقة نفسه (في حال وجوده).

تأكد من إعدادات درجة حرارة الماء وهواء التجفيف قبل الاستخدام في كل مرة.

اضبط درجة حرارة هواء التجفيف على أدنى مستوى إذا أردت استخدام هذه الوظيفة لفترة طويلة من الزمن. قد تتعرض لحروق إذا قمت باستخدام هذه الوظيفة لفترة طويلة من الزمن ودرجة الحرارة مضبوطة على مستوى مرتفع. ينطبق هذا الأمر خاصة على الأشخاص التاليين: الأطفال وكبار السن والمرضى والأشخاص ذوو البشرة الحساسة والمصابون بمشاكل تنظيم الحرارة والتملون والمتعبون جدا.

لا يُستخدم في الأماكن المفتوحة، بما في ذلك المناطق المعرضة لاهتزازات قوية، ولا تقم بتشغيله في الأماكن التي تُستخدم فيها بخاخات الهواء المضغوط أو التي يوجد فيها أكسجين مركز. القيام بذلك قد يؤدي إلى وقوع خلل أو إلى فقدان المنتج للمعانه.

احرص على عدم وجود أي أشياء أو أجسام غريبة تسد أي فتحات (فتحات الهواء أو الخراطيم، وما إلى ذلك). قم بإزالة العوائق فوراً لمنع وقوع الأضرار والأخطار.

لا يمكن ضمان سلامة الجهاز الكهربائية إلا عندما يتم توصيله بنظام موصل تأريض مركب بشكل صحيح. يجب ضمان مطلب السلامة الأساسي هذا. اطلب من كهربائي مؤهل فحص النظام الكهربائي إذا لم تكن متأكدًا. يجب أن تتوافق متطلبات الطاقة (التردد والجهد) المذكورة على بطاقة معلومات الجهاز مع متطلبات خط الكهرباء الموجود في موقع التركيب لحماية الجهاز من التعرض لأضرار.

يوصى بإمداد الجهاز بالطاقة عن طريق مقبس جداري عادي (VDE 0701) لتسهيل عملية فصل الطاقة عنه عند القيام بعمليات الصيانة. في حال عدم وجود مقبس جداري قريب أو إذا كنت تريد توصيل الجهاز بالطاقة بشكل دائم، يتوجب وجود جهاز تفريق مناسب لكل من الأقطاب في موقع التركيب. يقصد بجهاز التفريق هنا زر جداري تكون أطراف التوصيل فيه بعيدة عن بعضها مسافة 3 مم على الأقل. يتضمن ذلك أزرار وفيوزات ومفاتيح تلامس (EN 60 335) LS.



يجب التقيّد بمناطق الحماية في الحمامات.

إذا تم التوصيل بمصدر طاقة في المنطقة 2، يكون بالإمكان إمداد مرحاض التنظيف بالطاقة بتوصيل مباشر باستخدام مقبس توصيل IPX4 كوصلة دائمة.

لا تستخدم المراوض بعد الاستحمام.

لا تقم بسكب الماء أو مواد التنظيف داخل المراوض أو على كرسي المراوض أو وحدة التحكم عن بعد. يمكن أن يؤدي ذلك إلى حدوث صدمة كهربائية أو نشوب حريق.

اقرأ دليل المستخدم بعناية قبل تشغيل الجهاز. يحتوي الدليل على معلومات هامة حول التركيب والسلامة واستخدام الجهاز وكيفية صيانته. سوف تتمكنك تلك المعلومات من حماية نفسك ومن تفادي إلحاق أضرار بالجهاز.

عليك مراعاة إرشادات السلامة التالية عند استخدام المنتج وخاصة عند وجود الأطفال. لا تتحمل Grohe مسؤولية الأضرار التي تنتج عن تجاهل هذه الإرشادات. تم استعمال الرموز التالية لتوضيح درجات الشدة المتفاوتة:

خطر

يدل على خطر وشيك قد يؤدي إلى الموت أو إلى إصابات خطيرة إذا لم يتم تجنبه.

تحذير

يدل على خطر محتمل قد يؤدي إلى الموت أو إلى إصابات خطيرة إذا لم يتم تجنبه.

تنبيه

يدل على خطر محتمل قد يؤدي إلى إصابات خفيفة أو متوسطة و/أو إلى تضرر المنتج و/أو الأغراض والممتلكات الأخرى إذا لم يتم تجنبه.



خطر

خطر حدوث صدمة كهربائية (خطر الموت!):

لا يجوز أن يقوم بعمليات التركيب الكهربائية في الموقع وعمليات توصيل الجهاز بالتيار الكهربائي سوى كهربائيون مؤهلون معتمدون على دراية جيدة بالأنظمة المعمول بها محلياً وبالمطلبات الإضافية وعلى معرفة واسعة بمتطلبات شركات خدمات المرافق العامة المحلية. التركيب الخاطئ وعمليات الصيانة أو التصليح الخاطئة قد تعرض المستخدم لمخاطر كبيرة لا تتحمل Grohe مسؤوليتها.



هام! اقرأ هذا الدليل بعناية قبل الاستعمال واحفظه في مكان آمن للعودة إليه في المستقبل.

شرح النظام والوظائف:

لا يختلف مرحاض التشطيف عن المراحيض التقليدية عموماً. يتم استخدامه بنفس الطريقة. يكمن الاختلاف في الوظائف المتوفرة فيه بعد الانتهاء من استخدامه. خلافاً للمراحيض التقليدية التي تستعمل فيها المناديل الورقية للتنظيف بعد الاستخدام، يقوم مرحاض Grohe Sensia Arena بتنظيفك بالماء بلطف وبشكل تام. التنظيف بالماء أفضل كما أنه ألطف على البشرة.

بضغط زر احدة يقوم رشاش الماء بتنظيفك أثناء جلوسك بماء ذي درجة حرارة مناسبة وبالقوة الملائمة للحفاظ على راحتك. هذا بالإضافة إلى الميزات الإضافية ووحدة التحكم عن بعد ووضع الجلوس المريحة. عملية التشغيل سهلة جداً. يمكنك ببساطة تشغيل أحد الزرين الواضحين الموجودين على جانب المراحيض أو استعمال وحدة التحكم عن بعد المرفقة. الاستعمال الصحيح:

مرحاض Grohe Shower Toilet هو مرحاض مصمم لتوفير عملية تنظيف مريحة لمنطقة الشرج و/أو الأعضاء التناسلية بعد استخدام المراحيض.

هذا الجهاز متوافق مع جميع أنظمة السلامة القانونية. إلا أن الاستخدام الخاطئ يمكن أن يؤدي إلى وقوع إصابات شخصية وتضرر المنتجات.

– لا تستخدم الجهاز إلا في الأوضاع المنزلية العادية وما إليها.

هام: يجب حماية موقع التركيب من الصقيع على الدوام.

– لا يجوز توصيل جهاز دخول الماء في الجهاز إلا بجهة الماء البارد في نظام ماء الصنبور، كما يجب حمايته من الجريان العكسي.

– لا تستخدم الجهاز إلا بعد تركيبه بشكل كامل وفحصه وذلك لضمان التشغيل بشكل آمن.

جميع أشكال الاستخدام الأخرى ممنوعة وتعتبر غير صحيحة.

لا تتحمل Grohe مسؤولية النتائج المترتبة على الاستخدام غير الصحيح. يجب الإشراف على الأشخاص غير القادرين على استخدام الجهاز بشكل صحيح نتيجة الإعاقات الجسدية أو الحسية أو العقلية مثلاً أو لافتقارهم إلى الخبرة أو عدم اطلاعهم على طريقة الاستعمال أثناء استخدامهم الجهاز. لا يجوز على مثل هؤلاء الأشخاص تشغيل الجهاز بدون رقابة إلا بعد أن يتعلموا كيفية الاستخدام بشكل آمن. يجب أن يكونوا قادرين على معرفة وفهم المخاطر المتعلقة بالاستخدام غير الصحيح.

دليل المستخدم (لمزيد من التفاصيل وعمليات التشغيل باستخدام الهاتف الذكي)

<http://www.grohe.com>



ΣΗΜΑΝΤΙΚΟ! ΔΙΑΒΑΣΤΕ ΠΡΟΣΕΚΤΙΚΑ ΤΟ ΠΑΡΟΝ ΠΡΙΝ ΑΠΟ ΤΗ ΧΡΗΣΗ ΚΑΙ ΦΥΛΑΞΤΕ ΤΟ ΓΙΑ ΜΕΛΛΟΝΤΙΚΗ ΑΝΑΦΟΡΑ.

Περιγραφή συστήματος και λειτουργιών:

Σε γενικές γραμμές, μια τουαλέτα με μπιντέ δεν διαφέρει από μια συμβατική τουαλέτα. Τη χρησιμοποιείτε με τον ίδιο τρόπο όπως συνήθως. Η διαφορά βρίσκεται στις μετέπειτα ενέργειές σας. Αντίθετα με μια συμβατική τουαλέτα, στην οποία χρησιμοποιείτε χαρτί τουαλέτας μόλις τελειώσετε, η τουαλέτα Grohe Sensia Arena σας προσφέρει απαλό και σχολαστικό καθαρισμό με νερό. Ο καθαρισμός με νερό είναι πιο διεξοδικός και ακόμη πιο απαλός για το δέρμα σας.

Ενώ είστε ακόμη σε καθιστή θέση, ένα ακροφύσιο με νερό σε ευχάριστη θερμοκρασία για το σώμα θα φροντίσει τον καθαρισμό με την ένταση που είναι κατάλληλη για την άνεσή σας, απλώς με το πάτημα ενός κουμπιού. Οι επιπλέον λειτουργίες, ένα τηλεχειριστήριο και μια άνετη θέση καθίσματος ολοκληρώνουν αυτήν την εμπειρία καθαρισμού. Ο χειρισμός είναι απίστευτα απλός. Απλά χειρίζετε τα ευδιάκριτα κουμπιά στο πλάι της τουαλέτας είτε το παρεχόμενο τηλεχειριστήριο.

Ορθή χρήση:

Η Τουαλέτα με μπιντέ της Grohe έχει σχεδιαστεί για να παρέχει βολικό καθαρισμό της οπίσθιας ή/και της ευαίσθητης περιοχής μετά την επίσκεψή σας στην τουαλέτα.

Η συσκευή είναι συμβατή με όλους τους υποχρεωτικούς κανονισμούς ασφαλείας. Ωστόσο, η μη ορθή χρήση μπορεί να προκαλέσει σωματική βλάβη και υλικές φθορές.

– Χρησιμοποιήστε τη συσκευή μόνο σε κανονικό οικιακό περιβάλλον ή παρόμοιο.

Σημαντικό: ο τόπος εγκατάστασης πρέπει να προστατεύεται πάντα από τον παγετό.

– Η πλευρά εισόδου νερού της συσκευής πρέπει να συνδέεται μόνο με την πλευρά κρύου νερού του συστήματος παροχής νερού και πρέπει να ασφαλιστεί έναντι αντεπιστροφής.

– Χρησιμοποιήστε τη συσκευή μόνο όταν έχει εγκατασταθεί και ελεγχθεί πλήρως, για να εξασφαλίσετε την ασφαλή λειτουργία.

Οποιοσδήποτε άλλος τρόπος χρήσης δεν επιτρέπεται και θεωρείται ακατάλληλος.

Η Grohe δεν αναλαμβάνει καμία ευθύνη για τις συνέπειες που οφείλονται στη μη ορθή χρήση.

Τα άτομα που δεν είναι ικανά να χρησιμοποιήσουν σωστά τη συσκευή π.χ. εξαιτίας σωματικών, αισθητηριακών ή νοητικών αναπηριών ή επειδή δεν έχουν την κατάλληλη εμπειρία και ενημέρωση πρέπει να χρησιμοποιούν τη συσκευή υπό επίβλεψη.

Αυτά τα άτομα μπορούν να χρησιμοποιούν τη συσκευή χωρίς επίβλεψη μόνο όταν έχουν ενημερωθεί κατάλληλα για την ασφαλή χρήση.

Πρέπει να αναγνωρίζουν και να κατανοούν τους κινδύνους που σχετίζονται με τη μη ορθή χρήση.

ΕΓΧΕΙΡΙΔΙΟ ΧΡΗΣΤΗ (για περισσότερες λεπτομέρειες και λειτουργίες με τη χρήση ενός smartphone)

<http://www.grohe.com>



Προφυλάξεις ασφαλείας

Διαβάστε προσεκτικά το εγχειρίδιο χρήστη πριν από το χειρισμό της συσκευής.

Παρέχει σημαντικές πληροφορίες για την εγκατάσταση, την ασφάλεια και τη χρήση της συσκευής, καθώς και τη συντήρησή της. Θα μπορείτε να παραμείνετε ασφαλείς και να αποτρέψετε τυχόν ζημιές στη συσκευή.

Κατά τη χρήση του προϊόντος -ειδικά εάν υπάρχουν παιδιά- πρέπει να τηρείτε πάντα τις ακόλουθες οδηγίες ασφαλείας. Η Grohe δεν αναλαμβάνει καμία ευθύνη για ζημιές που οφείλονται στη μη τήρηση αυτών των οδηγιών.

Για τη υπόδειξη των διάφορων βαθμών σοβαρότητας κινδύνου, χρησιμοποιούνται οι ακόλουθοι όροι:

ΚΙΝΔΥΝΟΣ

Υποδεικνύει άμεσα επικίνδυνη κατάσταση η οποία ενδέχεται να προκαλέσει θάνατο ή σοβαρό τραυματισμό αν δεν αποφευχθεί.

ΠΡΟΕΙΔΟΠΟΙΗΣΗ

Υποδεικνύει πιθανώς επικίνδυνη κατάσταση η οποία ενδέχεται να προκαλέσει θάνατο ή σοβαρό τραυματισμό αν δεν αποφευχθεί.

ΠΡΟΣΟΧΗ

Υποδεικνύει πιθανώς επικίνδυνη κατάσταση, η οποία ενδέχεται να προκαλέσει τραυματισμούς ήπιας ή μέτριας έντασης στο προϊόν ή/και σε άλλα αντικείμενα και περιουσιακά αγαθά αν δεν αποφευχθεί.

ΚΙΝΔΥΝΟΣ

Κίνδυνος ηλεκτροπληξίας (θανατηφόρος κίνδυνος!):



Η επιτόπου εγκατάσταση ηλεκτρικών συνδέσεων και η σύνδεση της συσκευής σε παροχή ρεύματος πρέπει να εκτελεστεί μόνο από εγκεκριμένους και εξειδικευμένους ηλεκτρολόγους, οι οποίοι είναι επαρκώς ενημερωμένοι για τους τοπικούς κανονισμούς και τις πρόσθετες απαιτήσεις και γνωρίζουν επαρκώς τις απαιτήσεις των τοπικών παρόχων υπηρεσιών κοινής ωφέλειας. Οι λανθασμένες εργασίες εγκατάστασης και συντήρησης ή οι λανθασμένες επισκευές ενδέχεται να προκαλέσουν σημαντικούς κινδύνους για το χρήστη, για τους οποίους η Grohe δεν αναλαμβάνει καμία ευθύνη.



Η ηλεκτρική ασφάλεια της συσκευής διασφαλίζεται μόνο αν συνδεθεί σε ορθά εγκατεστημένο αγωγό γείωσης. Πρέπει να διασφαλίζονται οι βασικές απαιτήσεις ασφαλείας. Σε περίπτωση αμφιβολίας, αναθέστε σε έναν εξειδικευμένο ηλεκτρολόγο να ελέγξει το σύστημα ηλεκτρικού ρεύματος. Οι προδιαγραφές ηλεκτρικού ρεύματος (συχνότητα και τάση) που εμφανίζονται στην πινακίδα της συσκευής πρέπει να συμμορφώνονται με τις προδιαγραφές της παροχής ρεύματος στον τόπο εγκατάστασης, προκειμένου να αποφευχθούν ζημιές στη συσκευή.



Συνιστάται να τροφοδοτείτε τη συσκευή με ρεύμα από μια κανονική πρίζα τοίχου (VDE 0701), καθώς έτσι διευκολύνεται η εύκολη αποσύνδεση από την παροχή ρεύματος σε περίπτωση εργασιών συντήρησης. Αν δεν υπάρχει πρίζα σε κοντινή απόσταση ή έχει προγραμματιστεί μόνιμη σύνδεση, απαιτείται η τοποθέτηση κατάλληλης διάταξης διαχωρισμού για κάθε πόλο στο χώρο εγκατάστασης. Μια διάταξη διαχωρισμού με αυτήν την έννοια είναι ένας επιτοίχιος διακόπτης, όπου οι ακροδέκτες των επαφών βρίσκονται σε απόσταση τουλάχιστον 3 mm. Αυτό περιλαμβάνει τους διακόπτες LS, τις ασφάλειες και τους επαφείς (EN 60 335).



Πρέπει να ληφθούν υπόψη οι ζώνες προστασίας στο μπάνιο.



Αν πραγματοποιηθεί μια σύνδεση παροχής ρεύματος στη ζώνη 2, τότε η παροχή ρεύματος προς την Τουαλέτα με μπιντέ μπορεί να επιτευχθεί μέσω άμεσης σύνδεσης, με τη χρήση μιας πρίζας IPX4 ως μόνιμη σύνδεση.



Μην χρησιμοποιείτε τη συσκευή μετά το μπάνιο ή το ντους.



Μην ρίχνετε νερό ή καθαριστικό μέσα ή πάνω στο κάθισμα της τουαλέτας ή στο τηλεχειριστήριο. Μπορεί να προκληθεί ηλεκτροπληξία ή πυρκαγιά.



ΠΡΟΕΙΔΟΠΟΙΗΣΗ

Κίνδυνος εγκαυμάτων, ηλεκτροπληξίας, πυρκαγιάς ή/και τραυματισμού:



Για τις συσκευές που παραδίδονται χωρίς καλώδιο ρεύματος ή σε περίπτωση αντικατάστασης του καλωδίου ρεύματος που φέρει φθορές, πρέπει να αγοράσετε ένα ειδικό καλώδιο από έναν αντιπρόσωπο.

Η συσκευή πρέπει να αποσυνδέεται από την παροχή ρεύματος σε κάθε εργασία εγκατάστασης, συντήρησης και επισκευής.

Αυτό ισχύει επίσης και στην περίπτωση που εντοπίσετε ζημιές στο καλώδιο παροχής ρεύματος ή στο ίδιο το προϊόν.

Διασφαλίστε αυτήν την ενέργεια

– απενεργοποιώντας τις ασφάλειες (διακόπτες LS) της ηλεκτρικής εγκατάστασης ή

– αφαιρώντας πλήρως τις βιδωτές ασφάλειες της ηλεκτρικής εγκατάστασης ή

– αποσυνδέοντας εντελώς το βύσμα ρεύματος (εφόσον υπάρχει) από την πρίζα.

Κατά την αποσύνδεση, μην τραβάτε το καλώδιο, αλλά το βύσμα ρεύματος (εφόσον υπάρχει).

GR



Ελέγξτε τις ρυθμίσεις θερμοκρασίας του νερού και του αέρα στεγνώματος πριν από κάθε χρήση.

Ρυθμίστε τη θερμοκρασία του αέρα στεγνώματος στο χαμηλότερο επίπεδο, αν σκοπεύετε να

χρησιμοποιήσετε αυτήν τη λειτουργία για παρατεταμένο χρονικό διάστημα.

Υπάρχει κίνδυνος εγκαυμάτων, αν αυτή η λειτουργία χρησιμοποιηθεί για παρατεταμένο χρονικό διάστημα σε υψηλή θερμοκρασία. Αυτό ισχύει

ιδιαίτερα στους ακόλουθους τύπους πληθυσμού: παιδιά, ηλικιωμένους, ασθενείς, άτομα με ευαίσθητο δέρμα και

θερμορυθμιστικές διαταραχές και άτομα σε κατάσταση μέθης ή υπερβολικής κόπωσης.





Μην χρησιμοποιείτε τη συσκευή σε εξωτερικούς χώρους,

συμπεριλαμβανομένων των χώρων με έντονους κραδασμούς και μην τη χειρίζεστε σε χώρο όπου

χρησιμοποιούνται αερολύματα ή χορηγείται οξυγόνο σε συμπυκνωμένη μορφή. Ενδέχεται να προκληθεί

δυσλειτουργία ή απώλεια της στιλπνότητας.

 Βεβαιωθείτε ότι τα ανοίγματα (έξοδοι αέρα, εύκαμπτοι σωλήνες κλπ.) δεν φράσσονται από αντικείμενα ή ξένα σώματα. Αφαιρέστε τυχόν εμπόδια αμέσως για να αποτρέψετε πιθανούς κινδύνους και ζημιές.

 Τηρείτε τις ακόλουθες οδηγίες αν χρησιμοποιείτε μπαταρίες.

- Βεβαιωθείτε ότι εισαγάγετε τις μπαταρίες τηρώντας τη σωστή πολικότητα (+ /-).
- Αφαιρέστε τις μπαταρίες από το τηλεχειριστήριο αν δεν πρόκειται να χρησιμοποιήσετε την τουαλέτα για μεγάλο χρονικό διάστημα.
- Μην αφήνετε εξαντλημένες μπαταρίες μέσα στο τηλεχειριστήριο, καθώς ενδέχεται να διαβρωθούν και να προκαλέσουν βλάβη στην υγεία σας ή στο τηλεχειριστήριο.
- Οι μπαταρίες δεν πρέπει να απορρίπτονται μαζί με τα οικιακά απορρίμματα! Απορρίψτε τις μπαταρίες σύμφωνα με τους τοπικούς κανονισμούς. Σε περίπτωση διαρροής των μπαταριών, μπορεί να προκληθεί πυρκαγιά.
- Φυλάσσετε τις μπαταρίες μακριά από παιδιά. Οι μπαταρίες δεν είναι παιχνίδια. Επικοινωνήστε αμέσως με έναν γιατρό σε περίπτωση τυχαίας κατάποσης μιας μπαταρίας.
- Αν το δέρμα σας έρθει σε επαφή με το υγρό που βρίσκεται εντός της μπαταρίας, ξεπλύνετε αμέσως με άφθονο νερό.
- Αν το υγρό της μπαταρίας έρθει σε επαφή με τα μάτια, ξεπλύνετε αμέσως με καθαρό νερό χωρίς να τα τρίψετε. Το υγρό μπορεί να προκαλέσει τύφλωση. Συμβουλευτείτε γιατρό.

 Λάβετε υπόψη τα ακόλουθα κατά το χειρισμό των μπαταριών:

- Μην φυλάσσετε τις μπαταρίες απρόσεκτα μαζί με άλλα μεταλλικά αντικείμενα (κολιέ, τσιμπιδάκια για τα μαλλιά κλπ.).
- Μην χρησιμοποιείτε μαζί νέες και παλιές μπαταρίες, αλλά αφαιρέστε και τις δύο μπαταρίες ταυτόχρονα, καθώς σε αντίθετη περίπτωση θα αποφορτιστούν. Χρησιμοποιείτε μόνο μπαταρίες του ίδιου τύπου.
- Μην επαναφορτίζετε τις μπαταρίες, τις βραχυκυκλώνετε, τις ανοίγετε ή τις καταστρέφετε ασκώντας δύναμη και μην τις φέρνετε σε επαφή με φωτιά, νερό ή υψηλές θερμοκρασίες. Σε αντίθετη περίπτωση, ενδέχεται να προκληθεί έκρηξη ή διαρροή και, επομένως, ζημιές.

 Μην προσπαθήσετε να ανοίξετε ή να επισκευάσετε μόνοι σας την Τουαλέτα με μπιντέ. Μην κάνετε τροποποιήσεις και μην τοποθετείτε πρόσθετα αντικείμενα. Η Τουαλέτα με μπιντέ περιέχει καλώδια ρεύματος υπό τάση. Σε περίπτωση ανοίγματος, ενέχεται θανατηφόρος κίνδυνος! Οι επισκευές πρέπει να εκτελούνται μόνο με γνήσια ανταλλακτικά και εξαρτήματα από εξουσιοδοτημένο προσωπικό συντήρησης. Οι λανθασμένες εργασίες εγκατάστασης και συντήρησης ή οι λανθασμένες επισκευές ενδέχεται να προκαλέσουν σημαντικούς κινδύνους για το χρήστη.

 Μην χρησιμοποιείτε τη συσκευή κοντά σε ηλεκτρονικό και ιατρικό εξοπλισμό με αδύναμο σήμα. Υπάρχει κίνδυνος να προκληθεί ατύχημα εξαιτίας ηλεκτρικής δυσλειτουργίας.

 Σε περίπτωση διαρροής νερού από το κάθισμα της τουαλέτας ή την παροχή νερού, αποσυνδέστε την Τουαλέτα με μπιντέ από την παροχή ρεύματος και κλείστε τη βαλβίδα διακοπής νερού. Υπάρχει κίνδυνος ηλεκτροπληξίας, πυρκαγιάς και πλημμύρας.

 Αν υπάρχουν ενδείξεις βλάβης στην Τουαλέτα με μπιντέ, αποσυνδέστε την αμέσως από την παροχή ρεύματος και επικοινωνήστε με την Εξυπηρέτηση πελατών της Grohe.

 Σε περιοχές όπου η σκληρότητα του νερού λόγω ανθρακικών αλάτων υπερβαίνει τους 18° dH (KH), είναι απαραίτητη η χρήση ενός συστήματος φιλτραρίσματος νερού με αποσκληρυντικό. Μπορείτε να απευθυνθείτε στον τοπικό πάροχο υπηρεσιών κοινής ωφέλειας για πληροφορίες σχετικά με τη σκληρότητα του νερού λόγω ανθρακικών αλάτων.

 Για να διασφαλίζεται η μέγιστη διάρκεια ζωής:

- Να εκτελείτε την αφαίρεση αλάτων κάθε 3 χρόνια (Αγοράστε το κιτ αφαίρεσης αλάτων που πωλείται ξεχωριστά. Ο αριθμός προϊόντος είναι 46978001).
- Αντικαθιστάτε την άκρη του ακροφυσίου κάθε 3 χρόνια (Η άκρη του ακροφυσίου περιλαμβάνεται στο κιτ αφαίρεσης αλάτων που πωλείται ξεχωριστά. Ο αριθμός προϊόντος είναι 46978001).

 Διατηρήστε το καλώδιο ρεύματος μακριά από θερμαινόμενες επιφάνειες (π.χ. σώματα καλοριφέρ)



 Αυτό το προϊόν δεν πρέπει να χρησιμοποιείται από παιδιά ηλικίας κάτω των 8 ετών, άτομα με σωματικές ή διανοητικές αναπηρίες ή άτομα χωρίς κατάλληλη εμπειρία και γνώσεις, αν δεν βρίσκονται υπό την επίβλεψη κάποιου υπεύθυνου για την ασφάλεια και την ορθή χρήση, προκειμένου να αποτραπούν ενδεχόμενοι κίνδυνοι.

 Αυτό το προϊόν δεν πρέπει να χρησιμοποιείται από τα παιδιά ως παιχνίδι.

 Αυτό το προϊόν δεν πρέπει να υπόκειται σε καθαρισμό ή συντήρηση από παιδιά χωρίς επίβλεψη.



ΠΡΟΣΟΧΗ

Κίνδυνος ελαφρών τραυματισμών και υλικών ζημιών:

 Για τη φροντίδα των πλαστικών τμημάτων, χρησιμοποιείτε ουδέτερο απορρυπαντικό. Υπάρχει κίνδυνος ηλεκτροπληξίας, πυρκαγιάς ή/και τραυματισμού σε περίπτωση πρόκλησης φθοράς στα πλαστικά τμήματα. 

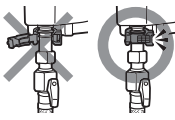

 Μην χρησιμοποιείτε απορρυπαντικά με βάση το χλώριο, όξινα απορρυπαντικά ή απολυμαντικά για τον καθαρισμό των κεραμικών μερών. Ενδέχεται να προκληθεί δυσλειτουργία και φθορά από τα εξαιμιζόμενα αέρια.

 Βεβαιωθείτε ότι ο δακτύλιος σύσφιξης έχει τοποθετηθεί σταθερά στον εύκαμπτο σωλήνα παροχής νερού. Υπάρχει κίνδυνος διαρροής νερού αν ο εύκαμπτος σωλήνας γλιστρήσει και αποσυνδεθεί από το μη σφιγμένο κλιπ. 

 Μην στέκεστε πάνω στο κάλυμμα του καθίσματος τουαλέτας. Υπάρχει κίνδυνος τραυματισμού και πρόκλησης φθοράς στη συσκευή. 

 Διατηρείτε το προϊόν μακριά από πηγές φλόγας (π.χ. τσιγάρα). Υπάρχει κίνδυνος πυρκαγιάς.

 Αν εντοπίσετε ρωγμές στα κεραμικά μέρη της τουαλέτας της ηλεκτρικής μονάδας (κάθισμα τουαλέτας) μην αγγίζετε αυτές τις επιφάνειες. Υπάρχει κίνδυνος τραυματισμού. Αναθέστε την αντικατάσταση των φθαρμένων μερών σε έναν ειδικό το συντομότερο δυνατό.

 Μην στηρίζετε πάνω στο κάλυμμα του καθίσματος τουαλέτας κατά τη χρήση. Υπάρχει κίνδυνος τραυματισμού και πρόκλησης φθοράς στη συσκευή. 

 Ελέγχετε τακτικά τη συσκευή για ορατές φθορές. Τυχόν φθορές στη συσκευή μπορούν να θέσουν την ασφάλειά σας σε κίνδυνο. Μην ενεργοποιείτε ποτέ μια συσκευή που φέρει φθορές.

 Αν η συσκευή χρησιμοποιείται από παιδιά, ηλικιωμένους ή άτομα με κινητικές διαταραχές, πρέπει να εξασφαλίσετε ότι δεν θα πέσουν. Υπάρχει κίνδυνος τραυματισμού και πρόκλησης φθοράς στη συσκευή.

 Η επιτόπου εγκατάσταση ηλεκτρικών συνδέσεων και η σύνδεση της συσκευής σε παροχή ρεύματος πρέπει να εκτελεστεί μόνο από εγκεκριμένους και εξειδικευμένους ηλεκτρολόγους, οι οποίοι είναι επαρκώς ενημερωμένοι για τους τοπικούς κανονισμούς και τις πρόσθετες απαιτήσεις και γνωρίζουν επαρκώς τις απαιτήσεις των τοπικών παρόχων υπηρεσιών κοινής ωφέλειας. Οι λανθασμένες εργασίες εγκατάστασης και συντήρησης ή οι λανθασμένες επισκευές ενδέχεται να προκαλέσουν σημαντικούς κινδύνους για το χρήστη, για τους οποίους η Grohe δεν αναλαμβάνει καμία ευθύνη.

 Για λόγους ασφαλείας, μην χρησιμοποιείτε καλώδια επέκτασης ή πολύπριζα για τις ηλεκτρικές συνδέσεις (κίνδυνος πυρκαγιάς λόγω υπερθέρμανσης).

 Σε περίπτωση αλλαγής της σύνδεσης ή αντικατάστασης του καλωδίου ρεύματος λόγω φθοράς, πρέπει να χρησιμοποιήσετε καλώδιο τύπου H 03 VV-F με κατάλληλη διάμετρο. Προδιαγραφές μέγιστου καλωδίου: βλ. πινακίδα. Για λόγους ασφαλείας, η αντικατάσταση πρέπει να εκτελεστεί μόνο από εξειδικευμένο προσωπικό της Εξυπηρέτησης πελατών της Grohe.

GR

Προφυλάξεις κατά το χειρισμό

Μην εκθέτετε την τουαλέτα σε απευθείας ηλιακό φως. Μπορεί να προκληθεί αποχρωματισμός των πλαστικών μερών. Το απευθείας ηλιακό φως ενδέχεται περαιτέρω να οδηγήσει σε δυσλειτουργία του τηλεχειριστηρίου και του αισθητήρα.



Μην ανοίγετε και κλείνετε το κάθισμα ή το κάλυμμα του καθίσματος της τουαλέτας με δύναμη. Ενδέχεται να προκληθεί δυσλειτουργία του αυτόματου ανοίγματος/κλεισίματος, ρωγμές ή διαρροή ηλεκτρικού ρεύματος.



Μην ρίχνετε νερό ή καθαριστικό πάνω στο τηλεχειριστήριο. Ενδέχεται να προκληθεί δυσλειτουργία.

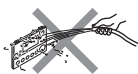

Μην χρησιμοποιείτε ηλεκτρικά καλοριφέρ κοντά στην τουαλέτα. Μπορεί να προκληθεί αποχρωματισμός των πλαστικών μερών ή δυσλειτουργίες.



Μην χρησιμοποιείτε άλλο χαρτί εκτός από χαρτί τουαλέτας. Προσέχετε να μην ρίχνετε ξένα σώματα στη λεκάνη, καθώς μπορεί να φράξουν το σωλήνα αποχέτευσης. Εάν συμβεί αυτό, αφαιρέστε τα πριν τραβήξετε το καζανάκι.



Εάν βουλώσει η τουαλέτα, χρησιμοποιήστε βεντούζα για να την ξεβουλώσετε. Μην τραβήξετε τε το καζανάκι και μην γεμίσετε την τουαλέτα με νερό με άλλα μέσα (π.χ. με κουβά) μέχρι να την ξεβουλώσετε. Η υπερχειλίση του νερού αποχέτευσης ενέχει κίνδυνο ηλεκτροπληξίας και βλάβης της συσκευής (τα ηλεκτρονικά μέρη εντός του καθίσματος τουαλέτας ενδέχεται να υποστούν ζημιά).



Μην χειρίζεστε το τηλεχειριστήριο με βρεγμένα χέρια. Ενδέχεται να προκληθεί δυσλειτουργία.

Η συσκευή δεν πρέπει να χρησιμοποιείται σε μη σταθερούς χώρους εγκατάστασης (π.χ. σε πλοία).

Ποτέ μην χρησιμοποιείτε ατμοκαθαριστές για να καθαρίσετε τη συσκευή. Ο ατμός από έναν ατμοκαθαριστή ενδέχεται να έρθει σε επαφή με μέρη της συσκευής υπό τάση και να προκληθεί βραχυκύκλωμα.

Η Τουαλέτα με μπιντέ δεν πρέπει να χρησιμοποιείται με ανεξάρτητους αντιστροφείς (inverter), όπως τους αντιστροφείς που βρίσκονται σε αυτόνομες πηγές παροχής ρεύματος, π.χ. ηλιακά συστήματα. Σε αυτά τα συστήματα, η ενεργοποίηση της συσκευής ενδέχεται να προκαλέσει υπέρταση η οποία θα οδηγήσει σε διακοπή της συσκευής για λόγους ασφαλείας. Επομένως, ενδέχεται να προκληθεί ζημιά στα ηλεκτρονικά μέρη!

Η Τουαλέτα με μπιντέ δεν πρέπει επίσης να χρησιμοποιείται με τις επονομαζόμενες πρίζες εξοικονόμησης ενέργειας, επειδή μειώνουν την παροχή ρεύματος στη συσκευή, γεγονός που μπορεί να οδηγήσει στην υπερθέρμανση της συσκευής.

Προσοχή - Κίνδυνος ασφυξίας!
Υπάρχει κίνδυνος ασφυξίας αν τα παιδιά παίζουν με τα υλικά συσκευασίας (π.χ. αλουμινόφυλλο) και τυλιχτούν στα υλικά ή τα φορέσουν στο κεφάλι τους. Κρατήστε τα υλικά συσκευασίας μακριά από παιδιά.

Οι προδιαγραφές καλωδίου αναγράφονται στην πινακίδα.
Πρέπει να ταιριάζουν με τις προδιαγραφές του δικτύου παροχής ηλεκτρικού ρεύματος. Κατά την επικοινωνία με το τμήμα Εξυπηρέτησης της Grohe, αναφέρετε πάντοτε τα ακόλουθα:

- Όνομα μοντέλου
- Σειριακός αριθμός
- Πληροφορίες παροχής ρεύματος (τάση/ συχνότητα δικτύου/προδιαγραφές μέγιστου καλωδίου).

Δήλωση συμμόρφωσης
Μπορείτε να λάβετε τη δήλωση συμμόρφωσης από τον σχετικό αντιπρόσωπο της Grohe.

Προειδοποίηση για αλλαγές
Αυτό το εγχειρίδιο χρήστη εκφράζει, κατά τη στιγμή της εκτύπωσής του, την τρέχουσα τεχνική σχεδίαση της συσκευής. Διατηρούμε το δικαίωμα να προβούμε σε αλλαγές με σκοπό τη συμμόρφωση με τις τεχνολογικές εξελίξεις.

Χρήση του τηλεχειριστηρίου

1 Καζανάκι (πλήρες) *

2 Κάθισμα και κάλυμμα τουαλέτας κλειστά

3 Καζανάκι (μισό) *

4 Κάθισμα τουαλέτας και κάλυμμα ανοιχτά

5 Στέγνωμα

6 Κάθισμα τουαλέτας κλειστό και κάλυμμα ανοιχτό

7 Ρύθμιση δύναμης ψεκασμού

Προσαρμόζει την πίεση του νερού για τις λειτουργίες πίσω πλύσης και μπροστινής πλύσης.

8 Πίσω πλύση

Παρέχει ισχυρό ψεκασμό νερού για πίσω πλύση.

9 Προσαρμογή θέσης ακροφυσίου

Προσαρμόζει τη θέση του ακροφυσίου προς τα εμπρός ή προς τα πίσω.

10 Διακοπή

Διακόπτει τις λειτουργίες πλύσης και στεγνώματος.

11 Ρύθμιση θερμοκρασίας νερού/στεγνώματος

Ρυθμίζει τη θερμοκρασία του νερού για τις λειτουργίες πίσω πλύσης και μπροστινής πλύσης και τη θερμοκρασία στεγνώματος για τον ξηρό αέρα.

12 Μπροστινή πλύση (για γυναίκες)

Παρέχει μπροστινή πλύση για τις γυναίκες.

13 Λειτουργία

Ενεργοποιεί/απενεργοποιεί τη λειτουργία.

14 Πάνω

Μεταβαίνει στο παραπάνω στοιχείο.

15 Αρχική

Μεταβαίνει στην αρχική οθόνη.

16 OK

17 Κάτω

Μεταβαίνει στο παρακάτω στοιχείο.

18 Πίσω

Επιστρέφει στην προηγούμενη σελίδα.

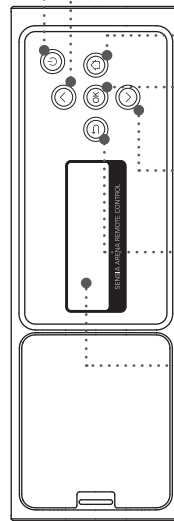
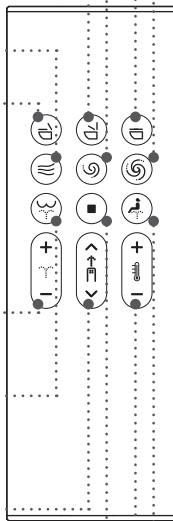

19 Οθόνη

Η οθόνη αλλάζει ανάλογα με τη χρήση.



* Αυτά τα κουμπιά λειτουργούν μόνο όταν χρησιμοποιείται μαζί με αυτό το προϊόν το καζανάκι GROHE, εξοπλισμένο με κιτ τοποθέτησης για αυτόματο καζανάκι (πωλείται ξεχωριστά).

Σημείωση

- Θα εμφανίζεται το μήνυμα "Power OFF screen" (Απενεργοποίηση οθόνης), όταν η μονάδα θα απενεργοποιείται με το πάτημα του κουμπιού  (λειτουργία) για περισσότερο από 2 δευτερόλεπτα στο τηλεχειριστήριο.
- Εάν δεν πραγματοποιηθεί κάποιος χειρισμός για 30 δευτερόλεπτα, η οπίσθια οθόνη απενεργοποιείται και τίθεται σε λειτουργία αναμονής. Όταν εκτελέσετε κάποιο χειρισμό, η λειτουργία αναμονής θα τερματιστεί αυτόματα.
- Όταν η οπίσθια οθόνη όταν βρίσκεται σε λειτουργία, τα μπροστινά κουμπιά απενεργοποιούνται για την αποφυγή δυσλειτουργίας.
- Πατώντας το κουμπί  (πίσω πλύση) 2 φορές η λειτουργία καθαρισμού μεταβαίνει σε "WIDE", και πατώντας το για 3 φορές η λειτουργία καθαρισμού μεταβαίνει σε "NARROW".
[WIDE]: Το ακροφύσιο κινείται εμπρός και πίσω για να πλύνει μια ευρεία περιοχή.
[NARROW]: Μετακινεί το ακροφύσιο εμπρός-πίσω σε μια μικρή περιοχή.
- Πατώντας το κουμπί  (μπροστινή πλύση) 2 φορές η λειτουργία καθαρισμού μεταβαίνει σε "WIDE", και πατώντας το για 3 φορές η λειτουργία καθαρισμού μεταβαίνει σε "SUPER WIDE".
[WIDE]: Το ακροφύσιο κινείται εμπρός και πίσω για να πλύνει μια ευρεία περιοχή.
[SUPER WIDE]: Πλένει μια εκτεταμένη περιοχή.
- Όταν το τηλεχειριστήριο αντιδρά, το λογότυπο GROHE αναβοσβήνει σε λευκό χρώμα, το τηλεχειριστήριο θα δονηθεί και ο ήχος μπιπ θα ακουστεί από την τουαλέτα.

Αρχική ρύθμιση της εφαρμογής "Sensia Arena"

Πριν από τη ρύθμιση, ενεργοποιήστε τη λειτουργία Bluetooth του smartphone.

- 1 **Ανοίξτε την εφαρμογή και αποδεχτείτε την Αποποίηση ευθυνών.**



- 2 **Πατήστε τα κουμπιά  (Διακοπή) και (ρύθμιση μείωσης θερμοκρασίας νερού/ στεγνώματος) ταυτόχρονα για περισσότερο από 2 δευτερόλεπτα.**

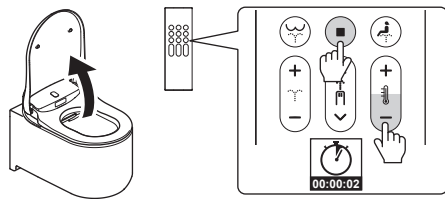

- 3 **Πραγματοποιήστε ζεύξη της τουαλέτας με το smartphone σύμφωνα με την ενότητα "Καταχώρηση πληροφοριών ζεύξης".**

Καταχώρηση πληροφοριών ζεύξης

- 1 **Πατήστε την αρχική σελίδα της εφαρμογής.**



- 2 **Όταν εμφανιστεί το μήνυμα [Bluetooth pairing request], επιβεβαιώστε τη συσκευή [Shower Toilet] και πατήστε [Pair].**

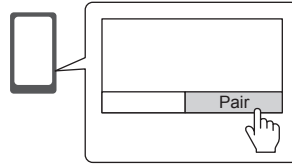

Από την τουαλέτα θα ακουστεί ένας ήχος, υποδεικνύοντας ότι η ζεύξη ολοκληρώθηκε. Όταν ολοκληρωθεί η ζεύξη, δεν θα χρειαστεί να επαναλάβετε την αρχική ρύθμιση.

Σημείωση

Προσέχετε να μην σας πέσει το smartphone μέσα στην τουαλέτα. Σε αυτήν την περίπτωση, δεν φέρουμε καμία ευθύνη.

Προφυλάξεις για τη χρήση της λειτουργίας Bluetooth®

Διατηρείτε το κάθισμα και το τηλεχειριστήριο μακριά από συσκευές που εκπέμπουν ραδιοκύματα.

Διατηρείτε το κάθισμα και το τηλεχειριστήριο όσο το δυνατόν πιο μακριά από τις παρακάτω συσκευές, προκειμένου να αποτρέπονται οι επιπτώσεις που οφείλονται στις παρεμβολές ραδιοκυμάτων.

- Φούρνοι μικροκυμάτων / Συσκευές ασύρματου LAN / Συσκευές συμβατές με Bluetooth®, εκτός smartphone
- Άλλες συσκευές που εκπέμπουν ραδιοκύματα στο εύρος ζώνης των 2,4 GHz (ψηφιακά ασύρματα τηλέφωνα, ασύρματες συσκευές ήχου, παιχνιδιδοκονσόλες, περιφερειακές συσκευές ηλεκτρονικών υπολογιστών κ.λπ.)
- Αν φέρετε εμφυτεύσιμο καρδιομετατροπέα-απινιδωτή (καρδιακό βηματοδότη), διατηρείτε το τηλεχειριστήριο σε απόσταση τουλάχιστον 22 εκατοστών από το εμφύτευμα.

Τοποθέτηση της μπαταρίας για πρώτη φορά

- 1 **Τοποθετήστε 2 μπαταρίες AAA στο τηλεχειριστήριο.**
- 2 **Θα εμφανιστεί για 2 δευτερόλεπτα η ένδειξη [WELCOME] και θα αναβοσβήσει το λογότυπο GROHE με μπλε χρώμα 3 φορές.**
 - * Ενεργοποιήστε την τουαλέτα όταν εμφανιστεί το μήνυμα [DURING THE POWER-OFF. PRESS THE POWER BUTTON]. Θα εμφανιστεί στην οθόνη όταν η τουαλέτα είναι απενεργοποιημένη.
- 3 **Θα εμφανιστεί το μήνυμα [TO PAIR, BRING REMOTE NEAR TO TOILET AND PRESS OK]. Φέρτε το τηλεχειριστήριο κοντά στην τουαλέτα και πατήστε το "OK".**
- 4 **Όταν ολοκληρωθεί η ζεύξη, θα εμφανιστεί η ένδειξη [SUCCESS] και θα αναβοσβήσει το λογότυπο GROHE με μπλε χρώμα 3 φορές.**
- 5 **Πατήστε οποιοδήποτε κουμπί για να επιστρέψετε στην αρχική οθόνη.**



* Πατήστε οποιοδήποτε από τα πίσω κουμπιά για να μεταβείτε στην αρχική οθόνη. Εάν δεν γίνει κανένας χειρισμός των πίσω κουμπιών για 30 δευτερόλεπτα, η οπίσθια οθόνη θα απενεργοποιηθεί αυτόματα.

Βασικές λειτουργίες

ΕΓΧΕΙΡΙΔΙΟ ΧΡΗΣΤΗ (για περισσότερες λεπτομέρειες και λειτουργίες με τη χρήση ενός smartphone)

<http://www.grohe.com>





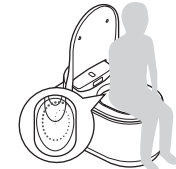

ΑΝΟΙΓΜΑ ΚΑΛΥΜΜΑΤΟΣ ΚΑΘΙΣΜΑΤΟΣ ΤΟΥΑΛΕΤΑΣ / ΚΑΘΙΣΜΑΤΟΣ ΤΟΥΑΛΕΤΑΣ

	ΑΥΤΟΜΑΤΑ Το κάλυμμα ανοίγει αυτόματα όταν στέκεστε μπροστά από τη λεκάνη της τουαλέτας.	ΧΕΙΡΟΚΙΝΗΤΑ 6  Το κάλυμμα ανοίγει με το πάτημα του κουμπιού  (Κάθισμα τουαλέτας κλειστό και κάλυμμα ανοιχτό) στο τηλεχειριστήριο.
---	---	--

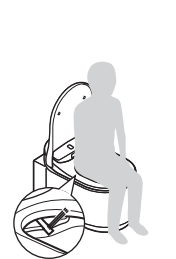
ΠΡΟΗΓΟΥΜΕΝΟ ΤΡΑΒΗΓΜΑ ΚΑΖΑΝΑΚΙΟΥ





	Όταν καθίσετε στο κάθισμα, μια μικρή ποσότητα νερού θα πλύνει τη λεκάνη, προκειμένου να μειωθεί η συσσώρευση λεκέδων. OPTION Αυτή η λειτουργία είναι διαθέσιμη μόνο όταν χρησιμοποιείται μαζί με αυτό το προϊόν το καζανάκι GROHE, εξοπλισμένο με κιτ τοποθέτησης για αυτόματο καζανάκι (πωλείται ξεχωριστά).
---	--

1 ΠΛΥΣΗ



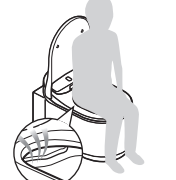

	ΠΛΥΣΗ →	ΠΡΟΣΑΡΜΟΓΗ →	ΔΙΑΚΟΠΗ
	8  Πίσω πλύση 12  Μπροστινή πλύση (για γυναίκες)	7  Δύναμη ψεκασμού 9  Θέση ακροφυσίου 11  Θερμοκρασία νερού	10  Διακοπή ψεκασμού

GR



2 ΣΤΕΓΝΩΜΑ

	ΣΤΕΓΝΩΜΑ →	ΠΡΟΣΑΡΜΟΓΗ →	ΔΙΑΚΟΠΗ
	5  Στέγνωμα	11  Θερμοκρασία στεγνώματος	10  Διακοπή στεγνώματος

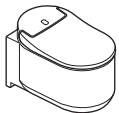
3 ΤΡΑΒΗΓΜΑ ΚΑΖΑΝΑΚΙΟΥ

	ΑΥΤΟΜΑΤΑ Το καζανάκι λειτουργεί αυτόματα όταν σηκωθείτε. OPTION Αυτή η λειτουργία είναι διαθέσιμη μόνο όταν χρησιμοποιείται μαζί με αυτό το προϊόν το καζανάκι GROHE, εξοπλισμένο με κιτ τοποθέτησης για αυτόματο καζανάκι (πωλείται ξεχωριστά).	ΜΕΣΩ ΤΗΛΕΧΕΙΡΙΣΤΗΡΙΟΥ 1  Καζανάκι (πλήρες) 3  Καζανάκι (μισό) OPTION Αυτά τα κουμπιά λειτουργούν μόνο όταν χρησιμοποιείται μαζί με αυτό το προϊόν το καζανάκι GROHE, εξοπλισμένο με κιτ τοποθέτησης για αυτόματο καζανάκι (πωλείται ξεχωριστά).	ΧΕΙΡΟΚΙΝΗΤΑ Πατήστε το μπουτόν για το καζανάκι στον τοίχο.  
---	---	---	--

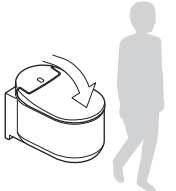
ΚΛΕΙΣΙΜΟ ΚΑΛΥΜΜΑΤΟΣ ΚΑΘΙΣΜΑΤΟΣ ΤΟΥΑΛΕΤΑΣ / ΚΑΘΙΣΜΑΤΟΣ ΤΟΥΑΛΕΤΑΣ

	ΑΥΤΟΜΑΤΑ Το κάλυμμα κλείνει αυτόματα όταν απομακρυνθείτε από τη λεκάνη της τουαλέτας.	ΧΕΙΡΟΚΙΝΗΤΑ 2  Το κάλυμμα και το κάθισμα κλείνουν με το πάτημα του κουμπιού  (Κάθισμα και κάλυμμα τουαλέτας κλειστά) στο τηλεχειριστήριο.
---	---	--

Οθόνη ρύθμισης

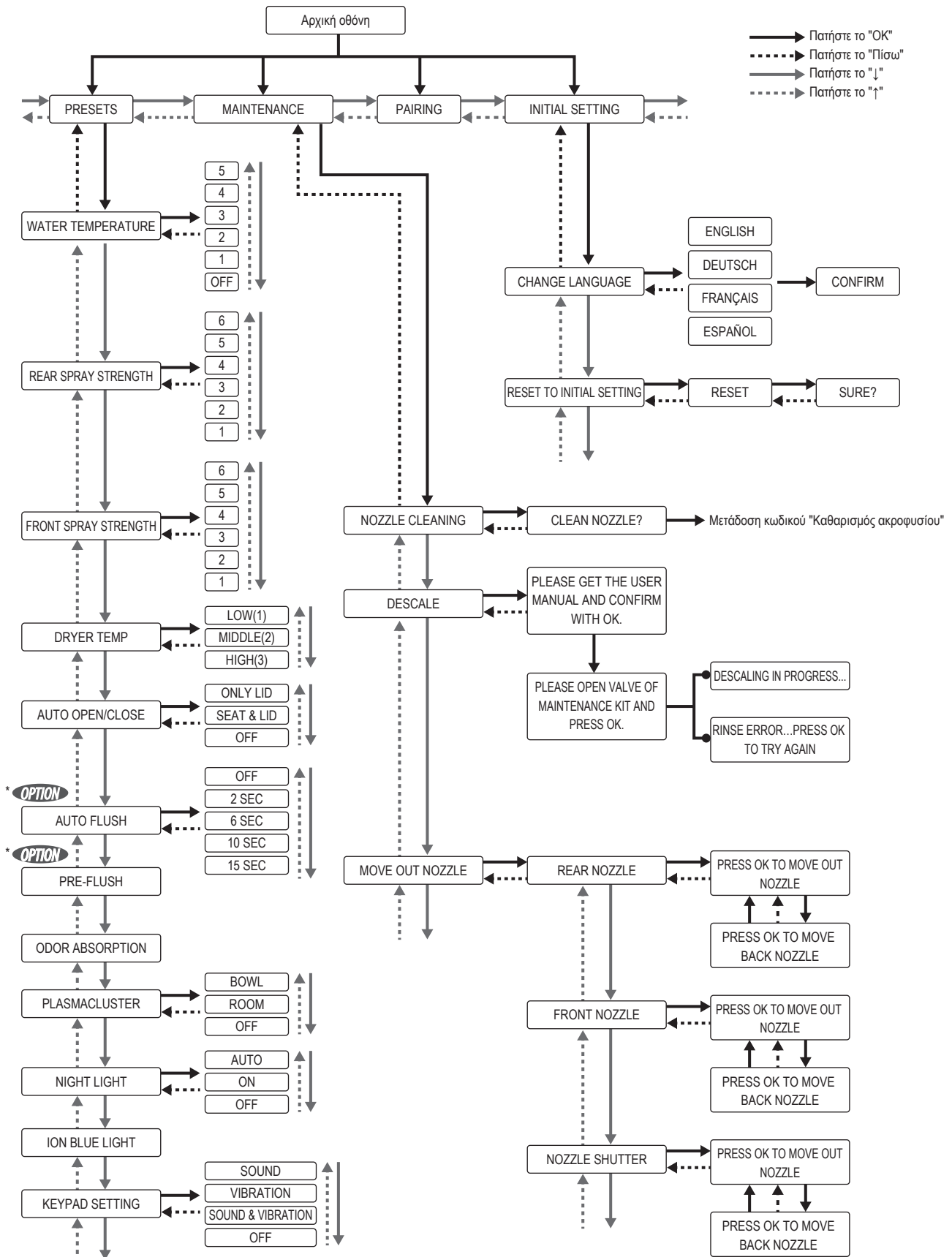

* **OPTION** Αυτή η λειτουργία είναι διαθέσιμη μόνο όταν χρησιμοποιείται μαζί με αυτό το προϊόν το καζανάκι GROHE, εξοπλισμένο με κιτ τοποθέτησης για αυτόματο καζανάκι (πωλείται ξεχωριστά).

Τεχνικά χαρακτηριστικά

Αριθμός μοντέλου		39354SH1	
Ονομαστική τάση / ισχύος συχνότητας		220 - 240 V, 50/60 Hz	
Ονομαστική κατανάλωση ισχύος		850 W (ατμόσφαιρα 20 °C, νερό 15 °C)	
Μέγιστη κατανάλωση ισχύος		1.300 W (ατμόσφαιρα 20 °C, νερό 3 °C)	
Εύρος πίεσης νερού παροχής	Ελάχιστη πίεση νερού	0,05 Μπα (0,5 bar) (Πίεση ροής)	
	Μέγιστη πίεση νερού	1,0 Μπα (10,0 bar) (Υδροστατική πίεση)	
Εύρος θερμοκρασίας λειτουργίας		0°C - 40°C	
Διαστάσεις προϊόντος		Π 375 × Β 605 × Υ 84 mm (Κάθισμα) Π 365 × Β 600 × Υ 375 mm (Κεραμική λεκάνη)	
Βάρος προϊόντος		Περίπου 40,5 kg (Κάθισμα: περίπου 5,5 kg, Κεραμική λεκάνη: περίπου 35 kg)	
Κεραμική λεκάνη	Όγκος για το προηγούμενο τράβηγμα του καζανακίου	1,0 λίτρο - 1,5 λίτρο	
	Όγκος νερού για το καζανάκι	Πλήρες 5 λίτρα, Μισό 3 λίτρα (Ευρώπη) Πλήρες 4,5 λίτρα, Μισό 3 λίτρα (Κίνα, Σαουδική Αραβία)	
	Μέθοδος παροχής νερού	Χρήση της υπάρχουσας γραμμής παροχής νερού	
	Τύπος αποχέτευσης	Αποχέτευση μέσω τοίχου	
	Τύπος καζανακίου	Μηχανισμός έκπλυσης	
E-bidet (Κάθισμα)	Ντους	Μέθοδος παροχής νερού	Χρήση της υπάρχουσας γραμμής παροχής νερού
		Μέθοδος παροχής ζεστού νερού	Ταχυθερμαντήρας νερού
		Ακροφύσια	Με μοτέρ, αποκλειστικά για πίσω και μπροστινή πλύση
		Οπές ακροφυσίων	Πίσω πλύση: φ 1,45 mm × 1 οπή, Πίσω πλύση-απαλός ψεκασμός: φ 0,9 mm × 4 οπές, Μπροστινή πλύση: φ 0,8 mm × 5 οπές
		Όγκος ψεκασμού για πίσω πλύση	0,42 - 0,47 λίτρα/λεπτό (ρύθμιση 6 επιπέδων), όταν η πίεση νερού είναι 0,2 Μπα
		Όγκος ψεκασμού για μπροστινή πλύση	0,42 - 0,47 λίτρα/λεπτό (ρύθμιση 6 επιπέδων), όταν η πίεση νερού είναι 0,2 Μπα
		Θερμοκρασία ελέγχου ζεστού νερού	Απενεργοποίηση (θερμοκρασία νερού) - Υψηλή (περίπου 39 °C), ρύθμιση 6 επιπέδων
		Απόδοση θέρμανσης νερού	1.226 W
		Διατάξεις ασφαλείας	Θερμικές ασφάλειες, διακόπτης αισθητήρα υψηλής θερμοκρασίας, Διακόπτης παροχής
	Ζεστός αέρας	Όγκος αέρα	0,3 m ³ /λεπτό (Χαμηλός, Μέτριος), 0,39 m ³ /λεπτό (Υψηλός)
		Ρυθμίσεις θερμοκρασίας ζεστού αέρα	Χαμηλή (θερμοκρασία δωματίου) - Υψηλή (περίπου 55 °C)
		Απόδοση θερμαντή αέρα	500 W
		Διατάξεις ασφαλείας	Θερμική ασφάλεια (1 σημείο)
	Plasmacluster ion (λεκάνη τουαλέτας)	Όγκος αέρα	Ρυθμός ροής εμφύσησης αέρα: 0,04 m ³ /λεπτό. Ρυθμός ροής αναρρόφησης αέρα: 0,04 m ³ /λεπτό
		Σύστημα	Μέθοδος διάσπασης και αφαίρεσης με χρήση της τεχνολογίας Plasmacluster (με χρήση της κυκλοφορίας αέρα)
	Plasmacluster ion (δωμάτιο)	Όγκος αέρα	Ρυθμός ροής εμφύσησης αέρα: 0,04 m ³ /λεπτό. Ρυθμός ροής αναρρόφησης αέρα: 0,04 m ³ /λεπτό
		Σύστημα	Μέθοδος χημικής απορρόφησης με χρήση κασέτας απόσμησης, μέθοδος διάσπασης και αφαίρεσης με χρήση της τεχνολογίας Plasmacluster
	Εξουδετέρωση οσμών	Μέθοδος εξουδετέρωσης οσμών	Χημική απορρόφηση με χρήση κασέτας απόσμησης
		Ικανότητα εξουδετέρωσης οσμών	Ρυθμός ροής εμφύσησης αέρα: 0,04 m ³ /λεπτό. Ρυθμός ροής αναρρόφησης αέρα: 0,04 m ³ /λεπτό
	Τηλεχειριστήριο	Διαστάσεις	Π 56 × Β 20 × Υ 170 mm
Μπαταρία		Μπαταρία AAA: 2 τεμάχια	
Σύστημα μετάδοσης		Ηλεκτροκύματα (Bluetooth)	
Καλώδιο ρεύματος		Ονομαστικό μήκος 1,0 m, 220 - 240 V, με απευθείας σύνδεση μέσω υποδοχής καλωδίου	

GR

DŮLEŽITÉ! PŘED POUŽITÍM SI PEČLIVĚ PŘEČTĚTE A USCHOVEJTE PRO POZDĚJŠÍ REFERENCI.

Popis systému a funkce:

Z obecného hlediska se toaleta s oplachem neliší od běžné toalety. Primární způsob použití je velmi podobný. Rozdíl je v následných činnostech. Na rozdíl od běžné toalety, kde po dokončení potřeby použijete toaletní papír, vás sprchová toaleta Grohe Sensia Arena jemně a důkladně očistí vodou. Čištění vodou je důkladnější a zároveň ohleduplnější vůči vaší pokožce.

Dokud jste usazeni na sedátku, stisknutím tlačítka začne z trysky vámi zvolenou intenzitou stříkat voda o příjemné tělesné teplotě. Tento oplachovací způsob čištění doplňuje dálkový ovladač a pohodlný posed. Ovládání je zcela jednoduché. Lze použít zřetelná tlačítka na boku toalety nebo přiložený dálkový ovladač.

Správné použití:

Toaleta Grohe s oplachem umožňuje pohodlné čištění pomocí hlavní a dámské sprchy.

Toto zařízení vyhovuje všem bezpečnostním předpisům. V případě nevhodného použití může ovšem dojít ke zranění nebo k poškození majetku.

- zařízení používejte pouze v běžných domácích podmínkách a podobně.
Důležité: místo instalace musí být trvale chráněno před mrazem.
- k zařízení musí být připojen pouze přívod studené vody a musí být zabezpečen proti zpětnému toku.
- pro zajištění bezpečného provozu používejte pouze zařízení, které bylo kompletně nainstalováno a zkontrolováno.

Jakákoli jiná forma použití není dovolena a je považována za nevhodnou.

Společnost Grohe nenese žádnou odpovědnost za důsledky nevhodného používání.

Osoby, které nemohou zařízení řádně používat z důvodů fyzických, vjemových nebo duševních postižení nebo z důvodu neznalosti nebo neinformovanosti, musí být při používání zařízení pod dohledem.

Takové osoby mohou zařízení používat bez dohledu, pouze pokud byly řádně poučeny o bezpečném používání. Musí být schopné rozpoznat a chápat nebezpečí spojená s nevhodným používáním.

UŽIVATELSKÁ PŘÍRUČKA (další podrobnosti a ovládání pomocí chytrého telefonu)

<http://www.grohe.com>



Bezpečnostní zásady

Před používáním zařízení si pozorně přečtěte tuto uživatelskou příručku. Obsahuje důležité informace pro instalaci, bezpečnost, používání zařízení a jeho údržbu. Umožní vám chránit se a chránit zařízení před poškozením.

Při používání produktu - zejména v přítomnosti dětí - musíte vždy dodržovat následující bezpečnostní pokyny. Společnost Grohe nenese odpovědnost za škody způsobené v důsledku nedodržení těchto pokynů.

Následující termíny se používají k označení různých stupňů závažnosti:

NEBEZPEČÍ

Označuje bezprostředně rizikovou situaci. Nebude-li eliminována, může mít za následek smrt nebo vážné zranění.

VAROVÁNÍ

Označuje potenciálně rizikovou situaci. Nebude-li eliminována, může mít za následek smrt nebo vážné zranění.

POZOR

Označuje potenciálně rizikovou situaci. Nebude-li eliminována, může mít za následek mírná až střední zranění a/nebo poškození produktu a/nebo dalších předmětů a majetku.

NEBEZPEČÍ

Nebezpečí zásahu elektrickým proudem (smrtné!):



Elektroinstalaci a zapojení zařízení ke zdroji napájení musí na místě provést oprávněný a kvalifikovaný elektrikář, který je dobře seznámen s platnými místními předpisy a dodatečnými požadavky a který zevrubně zná požadavky místních poskytovatelů elektrické energie. Nesprávná instalace a údržba nebo opravy mohou uživatele vystavit značným rizikům, za která společnost Grohe nenese odpovědnost.

! Elektrická bezpečnost zařízení je zaručena pouze v případě, kdy je zařízení připojeno k řádně nainstalovanému uzemnění. Tento základní bezpečnostní požadavek musí být zajištěn. Máte-li pochyby, nechte elektroinstalaci zkontrolovat kvalifikovaným elektrikářem. Specifikace napájení (frekvence a napětí) uvedené na typovém štítku zařízení musí splňovat specifikace zdroje napájení na místě instalace, aby se zabránilo poškození zařízení.

! K napájení zařízení doporučujeme použít běžnou nástěnnou elektrickou zásuvku (VDE 0701), která umožňuje snadné odpojení od zdroje napájení v případě údržby nebo opravy. Pokud v dosahu není žádná nástěnná elektrická zásuvka nebo pokud je plánováno trvalé připojení, je na místě instalace vyžadováno řádné oddělovací zařízení pro každý pól. Oddělovacím zařízením je myšlen nástěnný vypínač, jeho kontaktní výstupy jsou od sebe vzdáleny alespoň 3 mm. Patří sem spínače LS, pojistky a stykače (EN 60 335).

! V koupelnách musí být dodrženy ochranné zóny. Pokud je připojení napájení provedeno v zóně 2, může být napájení sprchové toalety trvale připojeno přímo přes propojovací zásuvku s krytím IPX4. 

⊘ Nepoužívejte po koupání nebo sprchování.

⊘ Nelijte vodu ani čisticí prostředky do toaletního sedátka či na něj ani na dálkový ovladač. Mohlo by to způsobit zásah elektrickým proudem nebo požár.

! VAROVÁNÍ

Nebezpečí popálení, úrazu elektrickým proudem, požáru a/nebo zranění:

! V zařízení, která jsou dodávána bez propojovacího napájecího kabelu nebo při výměně poškozeného napájecího kabelu, protože je nutno zakoupit speciální propojovací kabel od autorizovaného prodejce. Před veškerými instalačními pracemi, údržbou nebo opravami je nezbytné zařízení odpojit od zdroje elektrického napájení.

To rovněž platí v případě, kdy objevíte poškození na napájecím kabelu nebo na samotném produktu.

Prosím zajistěte provedením následujících kroků:

- přepnutím pojistek (spínače LS) elektroinstalace do vypnuté polohy nebo
- úplným vyjmutím šroubovacích pojistek z elektroinstalace nebo
- úplným vysunutím napájecí zástrčky (je-li k dispozici) z elektrické zásuvky.

V takovém případě netahejte za kabel, ale místo toho táhněte za napájecí zástrčku (je-li k dispozici).

! Před každým použitím zkontrolujte nastavení teploty vody a vysoušení vzduchem.

Máte-li v úmyslu používat funkci vysoušení vzduchem v dlouhých intervalech, nastavte teplotu vysoušení vzduchem na nejnižší úroveň. Pokud je tato funkce používána v dlouhých intervalech s nastavenou vysokou teplotou, hrozí nebezpečí popálení. To platí zejména pro následující skupiny uživatelů: děti, starší osoby, nemocné osoby, osoby s citlivou pokožkou a termoregulačními dysfunkcemi, osoby pod vlivem alkoholu a nadměrně unavené osoby.

⊘ Nepoužívejte ve venkovních prostorech, včetně míst se silnými vibracemi, a nepoužívejte v místech, kde se pracuje s aerosolovým sprejem nebo koncentrovaným kyslíkem. Mohlo by dojít k závadě nebo ke ztrátě lesku.

! Zajistěte, aby žádné předměty či odpadní hmoty a nečistoty neblokovaly žádné otvory (výstupy vzduchu, hadice atd.). Ihned odstraňte veškeré překážky, aby se zabránilo možnému nebezpečí a poškození.

CZ



Při používání baterií dodržujte následující pokyny.

- Při vkládání baterií dodržte správnou orientaci pólů (+/-).
- Nebudete-li toaletu delší dobu používat, vyjměte baterie z dálkového ovladače.
- Nenechávejte vybité baterie v dálkovém ovladači. Mohlo by dojít ke korozi, která by mohla poškodit vaše zdraví nebo dálkový ovladač.
- Baterie nepatří do komunálního odpadu! Zlikvidujte baterie v souladu s místními předpisy. Vytečení baterií může způsobit požár.
- Baterie uchovávejte mimo dosah dětí. Baterie nejsou hračky. Dojde-li k náhodnému požití baterie, ihned vyhledejte lékaře.
- Dojde-li ke kontaktu vaší pokožky s tekutinou uvnitř baterie, postižené místo ihned opláchněte proudem vody.
- Pokud tekutina uniká z baterie vnikne do oka, ihned jej vypláchněte čistou vodou bez mnutí. Tekutina může způsobit oslepnutí. Poradte se s lékařem.



Při manipulaci s bateriemi dodržujte následující zásady:

- Baterie neskladujte společně s jinými kovovými předměty (řetízky, vlásenkami atd.).
- Nekombinujte nové a staré baterie, ale vyjměte obě baterie současně, jinak se mohou vybíjet navzájem. Používejte pouze baterie stejného typu.
- Baterie nenabíjejte, nezkratujte, neotevírejte ani nepoškozujte silou ani je nevhazujte do ohně, do vody a nevystavujte je vysokým teplotám. V opačném případě by mohly vybuchnout nebo vytéct a tím způsobit poškození.



Sprchovou toaletu se nepokoušejte otevírat ani opravovat vlastními silami. Neprovádějte úpravy ani neinstalujte dodatečné položky. Sprchová toaleta obsahuje elektrické vedení pod napětím. Otevřením zařízení ohrožujete vlastní život! Opravy smí provádět pouze autorizovaný pracovník údržby s použitím výhradně originálních náhradních dílů a příslušenství. Nesprávná instalace a údržba nebo opravy mohou uživatele vystavit značným rizikům.



Nepoužívejte v blízkosti elektronického ani lékařského vybavení se slabým signálem. Existuje nebezpečí nehody způsobené elektrickou poruchou.



Pokud uniká voda z toaletního sedátka nebo z přívodu vody, odpojte sprchovou toaletu od zdroje napájení a uzavřete ventil přívodu vody. Existuje riziko zásahu elektrickým proudem, požáru a vytopení.



Pokud se vyskytne jakýkoli náznak poškození sprchové toalety, ihned ji odpojte od zdroje napájení a obraťte se na zákaznickou službu společnosti Grohe.



V oblastech, kde tvrdost vody přesahuje 18° dH (KH), je nezbytné použít filtrační systém se změkčovačem vody. Informace o tvrdosti vody ve vaší oblasti vám poskytne místní vodárenská společnost.



Pro zajištění dlouhodobé provozuschopnosti:

- Odstranění vodního kamene provádějte prosím každé 3 roky (zakupte si sadu na odstraňování vodního kamene prodávanou samostatně. Má číslo výrobku 46978001).
- Hrot trysky prosím vyměňujte každé 3 roky (hrot trysky je součástí sady pro odstraňování vodního kamene. Zakupte si prosím sadu na odstraňování vodního kamene prodávanou samostatně. Má číslo výrobku 46978001).



Uchovávejte napájecí kabel mimo kontakt s horkými povrchy (například s topidly)



Aby se zabránilo případnému ohrožení, nesmí tento výrobek používat děti mladší 8 let, osoby s fyzickým nebo duševním postižením ani osoby bez dostatečných zkušeností a znalostí, nejsou-li pod dohledem osoby, která odpovídá za bezpečnost a řádné používání.





Děti si s tímto výrobkem nesmí hrát.





Bez řádného dozoru nesmí děti tento výrobek čistit ani provádět jeho údržbu.



POZOR

Nebezpečí menších zranění a poškození majetku:

 Plastové části ošetřujte neutrálním čistícím prostředkem. Hrozí nebezpečí zásahu elektrickým proudem, požáru a/nebo zranění způsobené poškozením plastových částí. 

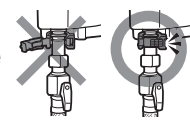

 K čištění keramických částí nepoužívejte prostředky na bázi chlóru, kyselé čističe ani desinfekci. Mohlo by dojít k závadě a poškození vlivem výparů.

 Zkontrolujte, zda je stahovací kroužek pevně nasazen na hadici přívodu vody. Pokud hadice vyklouzne z neutažené pásky, může dojít k vylití vody. 

 Nestoupejte na víko sedátka toalety. Hrozí nebezpečí zranění a poškození zařízení. 

 Udržujte zdroje otevřeného ohně (např. cigarety) v bezpečné vzdálenosti od výrobku. Hrozí nebezpečí požáru.

 Zjistíte-li praskliny v keramické části toalety elektrické jednotky (toaletního sedátka), nedotýkejte se těchto částí. Hrozí nebezpečí zranění. Co nejdříve nechte odborníkem vyměnit poškozené části.

 Při používání se neopírejte o víko sedátka toalety. Hrozí nebezpečí zranění a poškození zařízení. 

 Pravidelně kontrolujte, zda zařízení nevykazuje žádná viditelná poškození. Poškození na zařízení mohou ohrozit vaši bezpečnost. Pokud je zařízení poškozené, nezapínejte jej.

 Když zařízení používají děti, starší osoby nebo tělesně postižení, musíte zajistit, aby nespadli. Hrozí nebezpečí zranění a poškození zařízení.

 Elektroinstalaci a zapojení zařízení ke zdroji napájení musí na místě provést oprávněný a kvalifikovaný elektrikář, který je dobře seznámen s platnými místními předpisy a dodatečnými požadavky a který zevrubně zná požadavky místních poskytovatelů elektrické energie. Nesprávná instalace a údržba nebo opravy mohou uživatele vystavit značným rizikům, za která společnost Grohe nenese odpovědnost.

 Z bezpečnostních důvodů nepoužívejte k elektrickému zapojení prodlužovací kabely ani šňůry s vícenásobnými zásuvkami (hrozí nebezpečí požáru z důvodu přehřívání).

 Při změně zapojení nebo výměně napájecího kabelu z důvodu poškození je nezbytné použít typ H 03 VV-F vhodného průřezu. Maximální specifikace vedení: viz typový štítek. Z bezpečnostních důvodů smí výměnu provést pouze kvalifikovaný odborník nebo zákaznický servis Grohe.

CZ

Bezpečnostní zásady pro nakládání s produktem

Nevystavujte toaletu přímému slunečnímu záření. Může dojít k vyblednutí plastových dílů. Přímé sluneční záření může navíc zabránit správnému fungování dálkového ovladače a snímače.



Sedátko ani víko toalety neotevírejte ani nezavírejte hrubě. Mohlo by dojít k poruše automatického otevírání/zavírání, k prasknutí nebo elektrickému úniku.



Nelijte vodu ani čisticí prostředky na dálkový ovladač. Mohlo by dojít k jeho závadě.



Nepoužívejte elektrická topidla v bezprostřední blízkosti toalety. Mohlo by dojít k vyblednutí plastů nebo k závadě.



Používejte pouze toaletní papír. Do mísy nevhazujte žádné cizí materiály, protože by mohlo dojít k ucpání odpadní trubky. Pokud do mísy vhodíte cizí materiál, před spláchnutím jej vylovte.



Pokud se toaleta ucpe, uvolněte ji zvonem. Dokud nebude ucpání uvolněno, toaletu nesplachujte ani do ní nelijte vodu z jiných zdrojů (například kbelíkem). Při přetečení znečištěné vody hrozí nebezpečí úrazu elektrickým proudem a poškození zařízení (může dojít k poškození elektronických součástí uvnitř sedátka toalety).



Nedotýkejte se dálkového ovladače mokřýma rukama. Mohlo by dojít k jeho závadě.

Toto zařízení nesmí být instalováno na místech, která se pohybují (například na lodích).

K čištění tohoto zařízení zásadně nepoužívejte parní čističe. Pára parního čističe by mohla přijít do styku se součástmi pod napětím a způsobit zkrat.

Toaleta s oplachem nesmí být napájena samostatnými invertory, například takovými, které se nacházejí v autonomních napájecích zdrojích, například v solárních systémech. V takových systémech mohou zapnutím zařízení vzniknout proudové rázy, které mohou aktivovat bezpečnostní vypnutí. Tím se mohou poškodit elektronické součásti!

Toaleta s oplachem nesmí být rovněž používána s tzv. úspornými zásuvkami, které omezují napájení dodávané do zařízení. To může naopak vést k zahřívání zařízení.

Pozor - nebezpečí zadušení!

Když si děti hrají s obalovými materiály (například s fólií) a balí se nich nebo si je nasazují přes hlavu, mohou se zadusit. Uchovávejte obalové materiály mimo dosah dětí.

Specifikace přípojky jsou uvedeny na typovém štítku.

Musí se shodovat se specifikacemi elektroinstalace.

Při kontaktování servisního oddělení společnosti Grohe vždy uveďte následující údaje:

- Název modelu
- Sériové číslo
- Informace o zdroji napájení (sít'ové napětí/kmitočet/maximální specifikace přípojky).

Prohlášení o shodě

Prohlášení o shodě vám může poskytnout váš příslušný distributor Grohe.

Upozornění na změny

Tato uživatelská příručka odpovídá aktuální technické konstrukci zařízení v době tisku.

Vyhrazujeme si právo provádět změny odpovídající technickému vývoji.

Používání dálkového ovladače

1 Spláchnout (velké spláchnutí) *

2 Spustit sedátko a víko toalety dolů

3 Spláchnout (malé spláchnutí) *

4 Zvednout sedátko a poklop toalety

5 Vysoušení

6 Spustit sedátko toalety dolů a zvednout poklop

7 Úprava síly proudu

Upravuje tlak vody při zadním oplachu a předním oplachu.

8 Hlavní sprcha

Zajišťuje silný proud pro dokonalou čistotu.

9 Úprava polohy trysky

Slouží k úpravě polohy trysky dozadu nebo dopředu.

10 Zastavení

Zastaví funkce sprchy a vysoušení.

11 Úprava teploty vody/vysoušení

Upravuje teplotu vody při hlavním i dámském sprchování a teplotu vysoušení vzduchem.

12 Dámská sprcha

Zajišťuje dámskou intimní hygienu.

13 Napájení

Zapíná/vypíná výrobek.

14 Nahoru

Přepne na výše uvedenou položku.

15 Domů

Přejde na domovskou obrazovku.

16 OK

17 Dolů

Přepne na níže uvedenou položku.

18 Zpět

Přejde zpět na předchozí stránku.

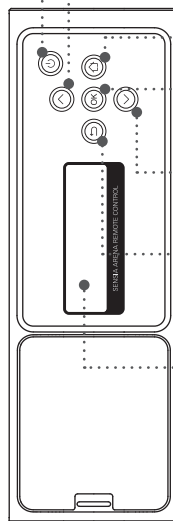
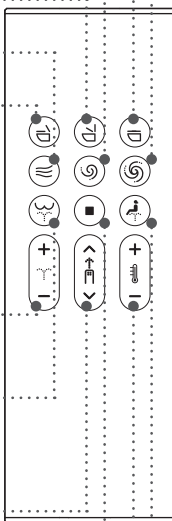

19 Obrazovka

Obrazovka se mění podle používání.



* Tato tlačítka fungují pouze tehdy, pokud se spolu s tímto výrobkem používá nádrž GROHE vybavená montážní sadou automatického splachování (prodává se samostatně).

Poznámka

- Stisknutím tlačítka  (napájení) na dálkovém ovladači na déle než 2 sekundy se zobrazí „Obrazovka vypnutí“.
- Pokud není po dobu 30 sekund zadán žádný úkon ovládání, zadní obrazovka se vypne a přejde do pohotovostního režimu. Jakýmkoli úkonem ovládání se pohotovostní režim automaticky ukončí.
- Během používání zadní obrazovky se přední tlačítka vypnou, aby nedošlo k poruše.
- Dvojitým stisknutím tlačítka  (hlavní sprcha) po sobě přepnete režim sprchy „WIDE“ a jeho trojitým stisknutím po sobě přepnete režim sprchy na „NARROW“.
[WIDE]: Tryska se pohybuje tam a zpět a oplachuje v širokém rozsahu.
[NARROW]: Posouvá dozadu a dopředu v kratším rozsahu.
- Dvojitým stisknutím tlačítka  (dámská sprcha) po sobě přepnete režim sprchy na „WIDE“ a jeho trojitým stisknutím po sobě přepnete režim sprchy na „SUPER WIDE“.
[WIDE]: Tryska se pohybuje tam a zpět a oplachuje v širokém rozsahu.
[SUPER WIDE]: Oplachuje v rozšířeném rozsahu.
- Když dálkový ovladač reaguje, logo GROHE bíle bliká, dálkový ovladač vibruje a z toalety zazní zvukový signál.

Počáteční nastavení aplikace „Sensia Arena“

Před nastavením zapněte funkci Bluetooth na chytrém telefonu.

- 1 Spustíte aplikaci a potvrdíte Právní omezení.



- 2 Stisknete současně tlačítka  (zastavení) a (snížení teploty vody/vzduchu) na dobu delší než 2 sekundy.

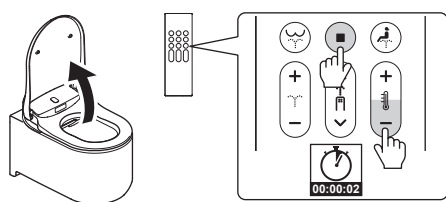

- 3 Spárujete toaletu s chytrým telefonem podle pokynů v části „Registrace párování.“

Registrace párování

- 1 Klepněte na horní stránku aplikace.



- 2 Po zobrazení zprávy [Bluetooth pairing request] potvrdíte zařízení [Shower Toilet] a klepněte na [Pair].

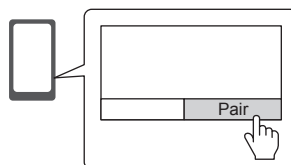

Po zaznění tónu je spárování toalety dokončeno. Po spárování již příště není nutné počáteční nastavení provádět znovu.

Poznámka

Zabraňte spadnutí chytrého telefonu do toalety. V takovém případě neneseme žádnou odpovědnost.

Zásady používání funkce Bluetooth®

Udržujte sedátko a dálkový ovladač mimo dosah zařízení, která vysílají rádiové vlny.

Udržujte sedátko a dálkový ovladač co nejdále od následujících zařízení, aby se zabránilo negativním vlivům způsobeným rušením rádiovými vlnami.

- Mikrovlnné trouby / Bezdrátová zařízení místní sítě LAN / Zařízení kompatibilní s technologií Bluetooth® jiná, než chytré telefony
- V blízkosti jiných zařízení, která vysílají rádiové vlny v pásmu 2,4 GHz (digitální bezšňůrové telefony, bezdrátová zvuková zařízení, herní konzole, počítačová periferní zařízení atd.)
- Používáte-li implantabilní kardioverter-defibrilátor (kardiostimulátor), udržujte dálkový ovladač alespoň 22 cm od implantátu.

Vložení baterie poprvé

- 1 Do dálkového ovladače vložte 2 baterie AAA.

- 2 Na 2 sekundy se zobrazí [WELCOME] a logo společnosti GROHE třikrát modře zabliká.

* Jestliže se zobrazuje výzva [DURING THE POWER-OFF. PRESS THE POWER BUTTON], toaletu zapněte. Zobrazuje se, když je toaleta vypnutá.

- 3 Zobrazí se výzva [TO PAIR, BRING REMOTE NEAR TO TOILET AND PRESS OK]. Přeneste dálkový ovladač do blízkosti toalety a stiskněte tlačítko „OK“.

- 4 Po dokončení spárování se zobrazí [SUCCESS] a logo společnosti GROHE třikrát modře zabliká.

- 5 Stisknutím libovolného tlačítka se vrátíte na domovskou obrazovku.



* Stisknutím libovolného zadního tlačítka přejdete na domovskou obrazovku. Pokud zadními tlačítky neprovedete žádný úkon ovládání po dobu 30 sekund, zadní obrazovka se automaticky vypne.

Základní ovládání

UŽIVATELSKÁ PŘÍRUČKA (další podrobnosti a ovládání pomocí chytrého telefonu)

<http://www.grohe.com>





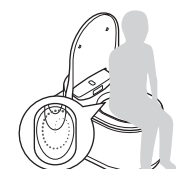

OTEVŘENÍ VÍKA TOALETNÍHO SEDÁTKA / TOALETNÍHO SEDÁTKA

	AUTOMATICKY Poklop se otevře automaticky, když se postavíte před toaletu.	RUČNĚ 6  Poklop se otevře stisknutím tlačítka  (Spustit sedátko toalety dolů a zvednout poklop) na dálkovém ovladači.
---	---	--

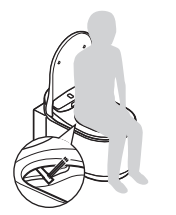



PŘEDBĚŽNÉ SPLÁCHNUTÍ

	Po usednutí na sedátko toalety se spláchne malé množství vody, aby se zabránilo nadměrné tvorbě skvrn. OPTION Tato funkce je dostupná pouze tehdy, pokud se spolu s tímto výrobkem používá nádrž GROHE vybavená montážní sadou automatického splachování (prodává se samostatně).
---	--

1 OPLACH

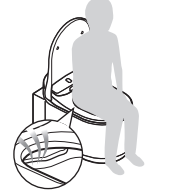
	OPLÁCHNOUT →	UPRAVIT →	ZASTAVIT
	8  Hlavní sprcha 12  Dámská sprcha (pro ženy)	7  Síla proudu 11  Teplota vody	9  Poloha trysky 10  Zastavení proudu



2 VYSOUŠENÍ

	VYSUŠIT →	UPRAVIT →	ZASTAVIT
	5  Vysoušení	11  Teplota vysoušení	10  Zastavit vysoušení

3 SPLACHOVÁNÍ

	AUTOMATICKY Splachování bude zahájeno automaticky, když se postavíte. OPTION Tato funkce je dostupná pouze tehdy, pokud se spolu s tímto výrobkem používá nádrž GROHE vybavená montážní sadou automatického splachování (prodává se samostatně).	VZDÁLENĚ 1  Spláchnutí (velké spláchnutí) 3  Spláchnutí (malé spláchnutí) OPTION Tato tlačítka fungují pouze tehdy, pokud se spolu s tímto výrobkem používá nádrž GROHE vybavená montážní sadou automatického splachování (prodává se samostatně).	RUČNĚ Stiskněte nástěnné tlačítko splachování.  
---	---	--	--

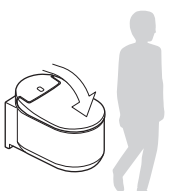
ZAVŘENÍ VÍKA TOALETNÍHO SEDÁTKA / TOALETNÍHO SEDÁTKA

	AUTOMATICKY Poklop se zavře automaticky, když opustíte toaletu.	RUČNĚ 2  Poklop a sedátko se spustí dolů stisknutím tlačítka  (Spustit sedátko a poklop toalety dolů) na dálkovém ovladači.
---	---	--

CZ

Obrazovka nastavení

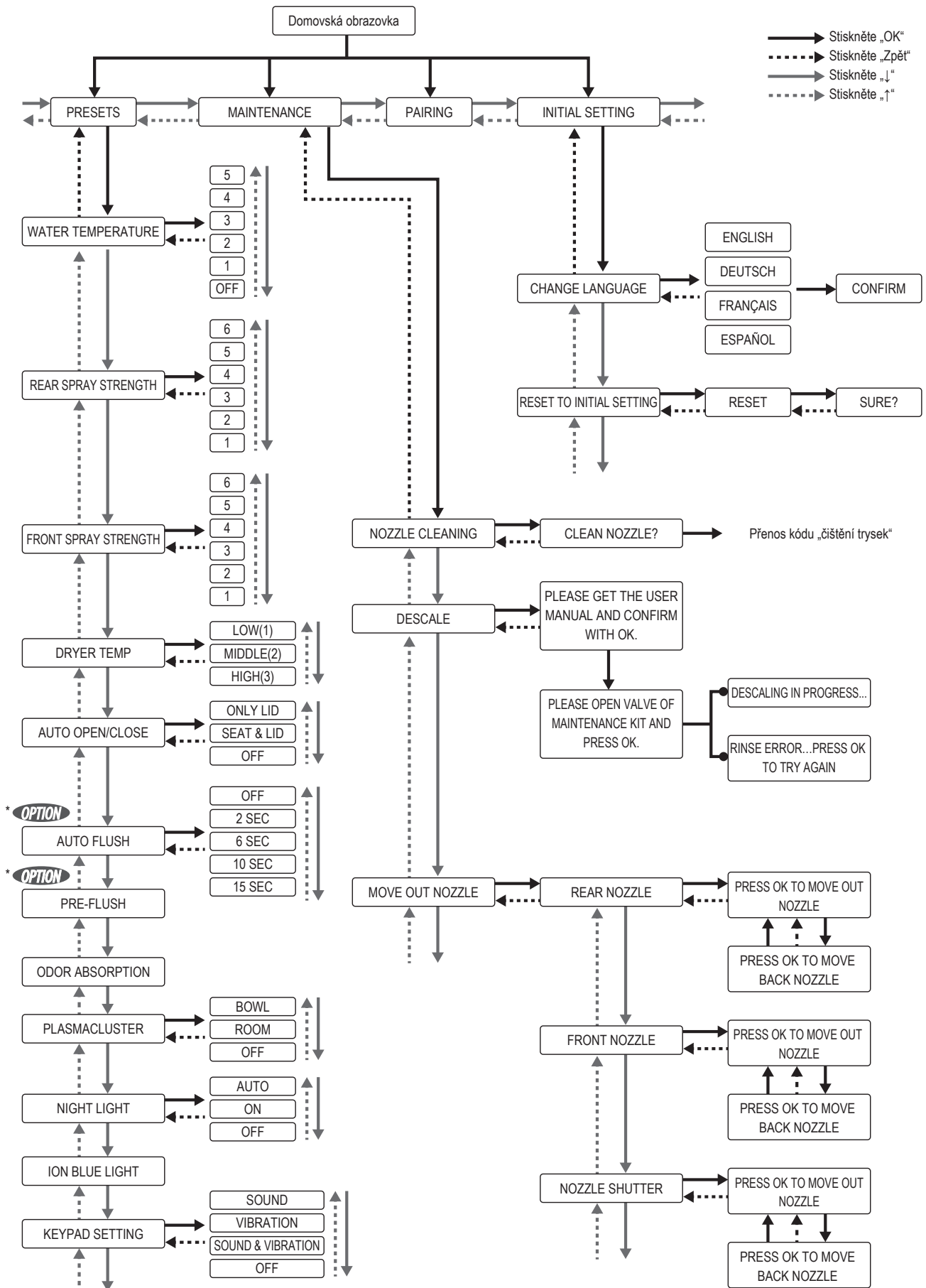

* **OPTION** Tato funkce je dostupná pouze tehdy, pokud se spolu s tímto výrobkem používá nádrž GROHE vybavená montážní sadou automatického splachování (prodává se samostatně).

Technické údaje

Č. modelu		39354SH1		
Jmenovité napětí / frekvenční výkon		220–240 V, 50/60 Hz		
Jmenovitý příkon		850 W (okolí 20°C, voda 15°C)		
Maximální příkon		1 300 W (okolí 20°C, voda 3°C)		
Rozsah tlaku přívodu vody	Minimální tlak vody	0,05 Mpa (0,5 baru) (hydrodynamický tlak)		
	Maximální tlak vody	1,0 Mpa (10,0 barů) (hydrostatický tlak)		
Rozsah provozní teploty		0–40 °C		
Rozměry produktu		Š 375 × H 605 × V 84 mm (sedátko) Š 365 × H 600 × V 375 mm (keramická mísa)		
Hmotnost produktu		Přibl. 40,5 kg (sedátko: Přibl. 5,5 kg, keramická mísa: Přibl. 35 kg)		
Keramická mísa	Objem vody předběžného spláchnutí		1,0–1,5 l	
	Objem splachovací vody		Velké spláchnutí 5 l, Malé spláchnutí 3 l (Evropa) Velké spláchnutí 4,5 l, Malé spláchnutí 3 l (Čína, Saúdská Arábie)	
	Zajištění přívodu vody		Využívá stávající vodovodní řad	
	Typ vypouštění		Stěnová výpust	
	Způsob splachování		Gravitační	
E-bidet (sedátko)	Sprcha	Zajištění přívodu vody	Využívá stávající vodovodní řad	
		Zajištění přívodu teplé vody	Průtokový ohřívač	
		Trysky	Motorový pohon, exkluzivně pro zadní a přední oplach	
		Otvory trysek	Hlavní sprcha: \varnothing 1,45 mm × 1 otvor, hlavní sprcha- jemný: \varnothing 0,9 mm × 4 otvory, dámská sprcha: \varnothing 0,8 mm × 5 otvorů	
		Intenzita proudu zadního oplachu	0,42–0,47 l/min (možnost nastavení 6 úrovní) při tlaku vody 0,2 Mpa	
		Intenzita proudu předního oplachu	0,42–0,47 l/min (možnost nastavení 6 úrovní) při tlaku vody 0,2 Mpa	
		Řízení teploty teplé vody	Vypnuto (teplota vody) - Vysoká (přibl. 39 °C), nastavitelná v 6 úrovních	
		Kapacita ohřevu vody	1 226 W	
		Bezpečnostní prostředky	Tepelné pojistky, spínač snímače vysoké teploty, Přepínačprůtoku	
	Teplý vzduch	Objem vzduchu	0,3 m ³ /min (Nízký, střední), 0,39 m ³ /min (vysoký)	
		Nastavení teploty teplého vzduchu	Nízká (pokojová teplota) - Vysoká (přibl. 55 °C)	
		Kapacita ohřívače teplého vzduchu	500 W	
		Bezpečnostní prostředky	Tepelná pojistka (1 místo)	
	Plasmacluster ion (záchodová mísa)	Objem vzduchu	Objem vyfukovaného vzduchu: 0,04 m ³ /min; objem nasávaného vzduchu: 0,04 m ³ /min	
		Systém	Rozklad a způsob odstranění s použitím technologie Plasmacluster (s využitím cirkulace vzduchu)	
	Plasmacluster ion (místnost)	Objem vzduchu	Objem vyfukovaného vzduchu: 0,04 m ³ /min; objem nasávaného vzduchu: 0,04 m ³ /min	
		Systém	Způsob chemické adsorpce s použitím dezodoračního zásobníku, rozklad a způsob odstranění s použitím technologie Plasmacluster	
	Absorpce zápachu	Způsob absorpce zápachu	Chemická absorpce využívající dezodorizační zásobník	
		Kapacita absorpce zápachu	Objem vyfukovaného vzduchu: 0,04 m ³ /min; objem nasávaného vzduchu: 0,04 m ³ /min	
	Dálkový ovladač	Rozměry	Š 56 × H 20 × V 170 mm	
		Baterie	Článeková baterie AAA: 2 kusy	
		Systém přenosu	Elektrické vlnění (Bluetooth)	
	Napájecí kabel		Účinná délka 1,0 m, 220–240 V přímo připojený kabelovým okem	

FONTOS! HASZNÁLAT ELŐTT GONDOSAN OLVASSA EL, ÉS TEGYE EL BIZTONSÁGOS HELYRE KÉSŐBBI FELHASZNÁLÁS CÉLJÁBÓL.

Rendszer és funkciók leírása:

Általánosságban elmondható, hogy a bidés WC nem tér el a hagyományos WC-től. Az ember ugyanúgy végzi el a dolgát, mint mindig. A különbség ez után következik. A hagyományos WC-től eltérően, ahol miután végeztünk, WC-papírt használunk a tisztálkodáshoz, a Grohe Sensia Arena vízszugárral végzi el a lágy és alapos tisztítást. A vízzel történő tisztálkodás alaposabb, és a bőrt is kíméli. A kellemes, testhőmérsékletű vízszugár egyetlen gombnyomásra tisztítja meg még ülőhelyzetben, kényelmesen, pont a megfelelő erősséggel. További funkciók, egy távirányító és a kényelmes ülőhelyzet egészíti ki ezt a megoldást. A működtetés a lehető legegyszerűbb. Használja a WC oldalán található, jól látható gombokat, vagy a csomagban található távirányítót.

Rendeltetésszerű használat:

A Grohe Shower Toilet lehetővé teszi az anális és/vagy vaginális terület kényelmes tisztítását WC-használat után. A berendezés megfelel a törvényi biztonsági előírásoknak. Ugyanakkor a nem rendeltetésszerű használat személyi sérüléshez vagy anyagi kárhoz vezethet.

- Csak átlagos háztartási vagy ahhoz hasonló körülmények között használja a berendezést.

Fontos: a telepítés helyének mindig fagytól védettnek kell lennie.

- A berendezés vízbemeneti oldalát csak a hidegvíz-ellátáshoz kell csatlakoztatni, és biztosítani kell visszafolyás ellen.
- Az eszközt csak teljesen telepített és ellenőrzött állapotban használja a biztonságos működés érdekében.

Más használat nem megengedett, és nem rendeltetésszerűnek minősül.

A Grohe nem vállal felelősséget a nem rendeltetésszerű használat következményeiért.

Azokat a személyeket, akik nem tudják rendeltetésszerűen használni a berendezést pl. fizikai, érzékszervi vagy mentális fogyatékoság, tapasztalatlanság vagy a szükséges információk hiánya miatt, felügyelni kell a berendezés használata közben.

Az ilyen személyek csak akkor használhatják felügyelet nélkül a berendezést, ha tájékoztatták őket a biztonságos használatról.

Fel kell ismerniük és meg kell érteniük a nem rendeltetésszerű használatból eredő veszélyeket.

HASZNÁLATI ÚTMUTATÓ (Az okostelefonnal való használatra és műveletekre vonatkozóan)

<http://www.grohe.com>



Biztonsági óvintézkedések

Gondosan olvassa el a használati útmutatót a berendezés működtetése előtt. Ez fontos információkat tartalmaz a berendezés telepítésére, biztonságára és használatára vonatkozóan. Ennek segítségével megóvhatja önmagát, és elkerülheti a berendezés megsérülését.

A termék használata során – különösen gyermekek jelenlétében – mindig tartsa be a következő biztonsági utasításokat. A Grohe nem vállal felelősséget az utasítások figyelmen kívül hagyása miatt bekövetkező károkért.

A különböző súlyossági fokozatok jelzése érdekében a következő kifejezéseket használjuk:

VESZÉLY

Egy azonnali, veszélyes helyzetet jelöl, amely halálesethez vagy súlyos sérüléshez vezethet, ha nem akadályozzák meg.

VIGYÁZAT

Egy potenciálisan veszélyes helyzetet jelöl, amely halálesethez vagy súlyos sérüléshez vezethet, ha nem akadályozzák meg.

FIGYELEM

Egy potenciálisan veszélyes helyzetet jelöl, amely enyhe vagy mérsékelt sérüléshez és/vagy a termékben és vagy más cikkekben és tulajdonban keletkező kárhoz vezethet, ha nem akadályozzák meg.



VESZÉLY

Áramütés veszélye (halálesethez vezethet!):



A helyszíni elektronikus telepítést és a berendezés elektromos hálózatra kapcsolását csak arra jogosult és képzett villanyszerelő végezheti, aki jól ismeri a helyi, vonatkozó előírásokat és kiegészítő követelményeket, valamint részletekbe menően tisztában van a helyi közműszolgáltatók követelményeivel. A helytelen telepítés és karbantartás vagy javítás jelentős veszélyt jelenthet a felhasználóra nézve, amelyért a Grohe nem vállal felelősséget.



A berendezés elektromos biztonsága csak akkor garantált, ha csatlakozik egy megfelelően telepített földelő rendszerhez. Ezt az alapvető biztonsági követelményt garantálni kell. Ha kétségei vannak, ellenőriztesse az elektromos rendszert egy képzett villanyszerelővel. A berendezés adattábláján látható, áramra vonatkozó műszaki adatoknak (frekvencia és feszültség) meg kell felelnie a telepítés helyén található fővezeték adatainak, hogy a berendezés ne sérüljön meg.



A berendezés áramellátásához egy átlagos fali aljzatot (VDE 0701) javasolunk, mivel így szervizelés esetén könnyen lecsatlakoztatható a hálózatról. Ha fali aljzat nincs elérhető közelségben, vagy ha egy állandó kapcsolatot terveznek, akkor megfelelő megszakító berendezés szükséges minden fázishoz a telepítés helyén. Ebben az értelemben az megszakító berendezés egy fali kapcsoló, ahol a csatlakozóérintkezők legalább 3 mm-re esnek egymástól. Ide tartoznak az LS-kapcsolók, biztosítékok és kontaktorok (EN 60 335).



A fürdőszobákban a védőterületeket biztosítani kell.  Ha a tápegységet a 2. zónában csatlakoztatták, a Shower Toilet tápegységét közvetlenül lehet csatlakoztatni, állandó csatlakozásként IPX4 csatlakozóaljzat használatával.



Ne használja kádban fürdés vagy zuhanyzás után.



Ne öntsön vizet vagy tisztítószert a WC-ülőkére vagy a távirányítóra. Ez áramütést vagy tüzet okozhat.



VIGYÁZAT

Égési sérülés, áramütés, tűz és/vagy személyi sérülés veszélye:



A tápvezeték nélkül kiszállított berendezésekben vagy a sérült tápvezeték cseréje során egy speciális csatlakozókábelt kell megvásárolni az arra jogosult kereskedőtől.

A berendezést le kell csatlakoztatni a hálózatról a telepítési és karbantartási feladatok elvégzése és a javítások során.

Ez arra az esetre is vonatkozik, ha sérülést talált a tápkábelben vagy magán a terméken.

Kérjük, gondoskodjon róla, hogy – az elektromos telepítés biztosítékait (LS-kapcsolókat) „ki” állásba kapcsolta, vagy – teljesen eltávolította az elektromos telepítés becsavarható biztosítékait, vagy – teljesen kihúzta a tápcsatlakozót (ha van) a fali aljzataból.

Ha így tesz, ne a vezetéket húzza meg, hanem a tápcsatlakozót húzza ki (ha van).



Használat előtt ellenőrizze a víz és a szárítólevegő hőmérséklet-beállításait.

Állítsa a szárítólevegő hőmérsékletét a legalacsonyabb szintre, ha hosszabb ideig kívánja használni ezt a funkciót. Ha hosszabb ideig, magas hőmérsékleten használja ezt a funkciót, égésveszély lép fel. Ez különösen is igaz az alábbiak esetében: gyermekek, idősek, betegek, érzékeny bőrű és hőszabályozási problémákkal küzdő személyek, ittas és túl fáradt emberek.



Ne használja kültéren, beleértve az olyan területeket, ahol nagy rezgések tapasztalhatók, valamint az olyan helyeket, ahol aeroszol szórópalackokat vagy koncentrált oxigént használnak. Ez hibás működéshez vagy a fényezés sérüléséhez vezethet.

H

 Győződjön meg róla, hogy a nyílásokat (szellőzők, tömlők stb.) nem takarják el idegen tárgyak. Azonnal távolítson el minden akadályt, hogy elkerülje az esetleges veszélyeket és sérüléseket.

 Elemek használata esetén tartsa be a következő utasításokat.

- Figyeljen a helyes pólusirányra (+/-) az elemek behelyezésekor.
- Távolítsa el az elemeket a távirányítóból, ha hosszabb ideig nem használja a WC-t.
- Ne hagyja a lemerült elemeket a távirányítóban, mivel korrodálódnak, ami károsíthatja egészségét és a távirányítót.
- Ne dobja az elemeket a háztartási hulladékba! Az elemeket a helyi előírások szerint ártalmatlanítsa. Az elem szivárgása tüzet okozhat.
- Az elemeket tartsa távol a gyermekektől. Az elemek nem játékok. Azonnal lépjen kapcsolatba egy orvossal, ha véletlenül lenyelte az elemet.
- Ha az elemben található folyadék a bőrre kerül, azonnal bő vízzel mossa le.
- Ha a kifolyt elemfolyadék a szemébe kerül, dörzsölés nélkül azonnal öblítse ki tiszta vízzel. A folyadék vakságot okozhat. Beszéljen egy orvossal.

 Az elemek kezelése során ügyeljen a következőkre:

- Az elemeket ne tárolja más fémtárgyakkal összekeverve (nyaklánc, hajcsat stb.).
- Ne használjon régi és új elemeket együtt, helyette távolítsa el mindkét elemet, mivel ellenkező esetben a két elem gyorsabban lemerül. Csak ugyanolyan típusú elemeket használjon.
- Ne töltsen fel újra az elemeket, hanem merítse le, nyissa fel vagy tegye őket tönkre más módon, illetve ne tegye ki őket tűznek, víznek vagy magas hőmérsékletnek. Ilyen esetben az elemek felrobbanhatnak vagy szivárogni kezhetnek, és károkat okozhatnak.

 Ne próbálja meg a bidés WC-t egyedül felnyitni vagy megjavítani. Ne végezzen rajta módosításokat, és ne szereljen fel rá más elemeket. A WC elektromos vezetői feszültség alatt vannak. Ezek felnyitása életveszélyes művelet! A javításokat kizárólag eredeti cserealkatrészekkel végezheti el egy szakképzett személy. A helytelen telepítés és karbantartás vagy javítás jelentős veszélyt jelenthet a felhasználóra nézve.

 Ne használja elektronikus és érzékeny orvosi berendezések közelében. Fennáll az elektromos meghibásodás veszélye, amely balesetet okozhat.

 Amennyiben víz szivárog a WC-ülőke vagy a vízvezeték felől, áramtalanítsa a bidés WC-t, és zárja le a vízszелеpet. Fennáll az áramütés, tűz és az elöntés veszélye.

 Amennyiben a WC bármilyen módon károsodott, azonnal áramtalanítsa, és forduljon a Grohe ügyfélszolgálatához.

 Az olyan régiókban, ahol a karbonátkeménység meghaladja a 18° dH (KH) értéket, vízlágyítót tartalmazó vízszűrőrendszert kell használni. A karbonátkeménységről a helyi közműszolgáltatónál érdeklődhet.

 A hosszú élettartam biztosítása érdekében;

- Kérjük, hogy a vízkömentesítést 3 évente végezze el (Kérjük vásárolja meg a külön árusított vízkömentesítő készletet. A termék száma 46978001).
- Kérjük, hogy a fúvóka csúcsot 3 évente cserélje ki (A fúvóka csúcsot a vízkömentesítési készlet tartalmazza. Kérjük, vásárolja meg a külön kapható vízkömentesítő készletet. A termék száma 46978001).

 Tartsa a tápkábelt távol a fűtött helyektől (pl. a felszíni radiátoroktól)

 A terméket nem használhatja 8 év alatti gyermek, fizikailag vagy mentálisan sérült személy, illetve a megfelelő tapasztalattal és tudással nem rendelkező személy, amennyiben a termék használatát nem felügyeli egy olyan személy, aki a lehetséges veszélyek elkerülése érdekében felelős a biztonságért és a megfelelő használatért.

 A termékkel gyermeknek játszani tilos.

 A terméket nem tisztíthatja, illetve nem tarthatja karban felügyelet nélküli gyermek.

FIGYELEM

Kisebb sérülésekre és vagyoni károkra vonatkozó kockázat:

 A műanyag részek védelme érdekében használjon semleges tisztítószeret. A műanyag részek károsodása áramütéshez, tűzhez és/vagy sérüléshez vezethet.



 A kerámiarészek tisztításához ne használjon klórtartalmú, savas tisztítószeret vagy fertőtlenítőszeret. Ez meghibásodáshoz, illetve károsodáshoz vezethet.

 Győződjön meg arról, hogy a csőbilincs megfelelően szorul a vízcsőre. Amennyiben a cső kicsúszik a nem megfelelően felhelyezett csőbilincsből, fennáll a veszélye a víz kifolyásának.

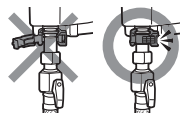

 Ne álljon rá a WC-ülőke tetejére. Fennáll a sérülés és az eszköz károsodásának veszélye.





 A terméktől tartsa távol a gyújtóforrásokat (pl. cigaretta). Tűzveszély áll fenn.

 Amennyiben úgy látja, hogy a WC elektromos része (a WC-ülőke) sérült, ne érjen hozzá az érintett területhez. Személyi sérülés veszélye áll fenn. Az elromlott részeket minél előbb cseréltesse ki egy szakemberrel.

 Ne dőljön neki a WC-ülőkének használat közben. Fennáll a sérülés és az eszköz károsodásának veszélye.



 Rendszeresen ellenőrizze az eszköz esetleges sérüléseit szemrevételezéssel. A készülék sérülései biztonsági kockázatot jelenthetnek. Sérült eszközt soha ne kapcsoljon be.

 Amennyiben az eszközt gyermekek, idős vagy mozgáskorlátozott személyek használják, az Ön felelőssége biztosítani, hogy ne essenek le róla. Fennáll a sérülés és az eszköz károsodásának veszélye.

 A helyszíni elektronikus telepítést és a berendezés elektromos hálózatra kapcsolását csak arra jogosult és képzett villanyszerelő végezheti, aki jól ismeri a helyi, vonatkozó előírásokat és kiegészítő követelményeket, valamint részletekbe menően tisztában van a helyi közműszolgáltatók követelményeivel. A helytelen telepítés és karbantartás vagy javítás jelentős veszélyt jelenthet a felhasználóra nézve, amelyért a Grohe nem vállal felelősséget.

 Biztonsági okokból az elektromos csatlakozáshoz ne használjon hosszabbítót vagy elosztót (az esetleges túlmelegedés tüzet okozhat).

 Amennyiben módosítja a csatlakozást, vagy károsodás miatt kicseréli a tápkábelt, megfelelő átmérőjű H 03 VV-F típusú kábelt kell használnia. A fázisok számára vonatkozó műszaki adatok: lásd az adattáblát. Biztonsági okokból a cserét csak szakember vagy a Grohe ügyfélszolgálat végezheti el.

H

Kezelési óvintézkedések

Ne tegye ki a WC-t közvetlen napfénynek. Ez a műanyag részek elszíneződéséhez vezethet. A közvetlen napfény továbbá a távirányító és az érzékelő nem megfelelő működéséhez is vezethet.



Ne nyissa fel vagy csukja le durván a WC-fedelet és a WC-ülőkét. Ezzel megsérülhet az automatikus kinyitási/bezárási funkció, az eszköz eltörhet, vagy elektromos szivárgás indulhat el.



Ne öntsön vizet vagy tisztítószert a távirányítóra. Ezzel hibás működést okozhat.



Ne használjon elektromos radiátort a WC közelében. Ez a műanyag részek elszíneződéséhez vagy hibás működéshez vezethet.



Ne használjon a WC-papíron kívül másféle papírt. Ügyeljen rá, hogy ne dobjon idegen tárgyakat a csészébe, mivel ezek dugulást okozhatnak. Ha mégis beleejt valamit, öblítés előtt távolítsa el.



Ha a WC eldugul, használjon WC-pumpát a dugulás elhárításához. A WC-t ne húzza le, és más módon se töltsse fel vízzel (pl. vödör használatával), amíg a dugulás meg nem szűnik. A szennyvíz túlfolyása áramütés kockázatához vezet, és károsíthatja az eszközt (a WC-ben lévő elektromos elemek károsodhatnak).



Ne működtesse a távirányítót nedves kézzel. Ezzel hibás működést okozhat.

Az eszközt tilos olyan helyeken használni, amelyek mozognak (pl. hajón).

Soha ne használjon gőzborotvát az eszköz tisztításához.

Ha a gőzborotvából származó gőz érintkezhet a feszültség alatt álló részekkel és rövidzárlatot okozhat.

A bidés WC-t tilos különálló inverterekről, például független energiaellátási rendszerekről (ilyenek a napkollektoros rendszerek is) használni. Ha ilyen rendszerben kapcsolja be az eszközt, az áramlökésekhez és biztonsági leálláshoz vezethet. Ez az elektromos alkatrészek meghibásodásához vezethet!

A bidés WC-t úgynevezett energiatakarékos aljzathoz sem szabad csatlakoztatni, mivel ezek lecsökkentik az eszköz felé továbbított áramot, emiatt azonban az eszköz felmelegedhet.

Figyelem – fulladásveszély!

A gyermekek lenyelhetik a csomagolóanyagot játék közben (pl. a fóliát), illetve magukra csavarhatják, illetve a fejükre húzhatják azt. A csomagolóanyagot tartsa a gyermekektől távol.

A fázisokra vonatkozó adatokat az adattáblán tekintheti meg.

Ezeknek az adatoknak egyeznie kell az elektromos hálózat adataival.

A Grohe szervizrészlegének felkeresésekor mindig közölje az alábbi adatokat:

– Modell neve

– Sorozatszám

– Energiaellátási adatok (hálózati feszültség/frekvencia/a fázisok számára vonatkozó műszaki adatok).

Megfelelőségi nyilatkozat

A megfelelőségi nyilatkozatot az Önhöz legközelebbi Grohe-viszonteladótól szerezheti be.

Módosításokra vonatkozó értesítések

Ez a használati útmutató az eszköznek a nyomtatás időpontjában aktuális technikai felépítésére vonatkozik.

Fenntartjuk a jogot a technikai fejlődés érdekében bevezetett módosítások végrehajtására.

A távirányító használata

1 Öblítés (teljes) *

2 WC-ülőke és fedél lecsukása

3 Öblítés (enyhe) *

4 WC-ülőke és fedél nyitva

5 Szárító

6 WC-ülőke csukása és fedél nyitása

7 Permeterösség beállítása

Beállítja a víznyomást a hátsó mosás, és az elülső mosás funkcióhoz.

8 Hátsó mosás

Hátsó mosást végez erős permettel.

9 Fúvóka pozíció beállítása

Beállítja a fúvóka előre-hátra helyzetét.

10 Leállítás

Leállítja a mosási és szárítási funkciókat.

11 Víz/Szárító hőmérséklet beállítás

Beállítja víz hőmérsékletet a hátsó mosás és az elülső mosás funkciókhoz és a szárító hőmérsékletét a száraz levegőhöz.

12 Elülső mosás (női)

Elülső mosást végez (nőknek).

13 Be/kikapcsolás

Be/kikapcsolja a készüléket.

14 Fel

Feljebb állítja az elemet.

15 Kezdőképernyő

A Kezdőképernyő felületre visz.

16 OK

17 Le

Lejjebb állítja az elemet.

18 Vissza

Lapozzon vissza az előző oldalra.

19 Képernyő

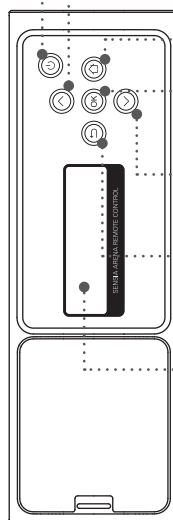
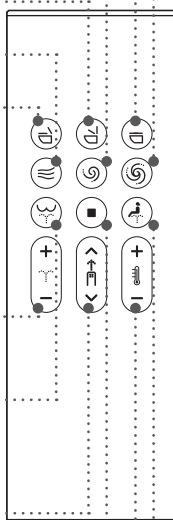

A képernyő a használati módnak megfelelően változik.



* Ezek a gombok csak akkor működnek, ha a GROHE tartályt az automata öblítéshez szükséges készlettel (külön megvásárolható) együtt szerelik fel.

H

Megjegyzés

- A „Kikapcsolás képernyő” akkor jelenik meg, ha az áramellátást kikapcsolja a távirányítón levő  (kikapcsolás) gomb több mint 2 másodpercig tartó nyomva tartásával.
- Ha 30 másodpercig semmilyen művelet nem történik, a hátsó képernyő kikapcsol és készenléti üzemmódra vált. Működtetés közben, a készenléti mód automatikusan kikapcsol.
- A hátsó képernyő használatakor az elülső gombok deaktiválódnak a meghibásodás megelőzése érdekében.
- A  (hátsó mosás) gomb kétszeri megnyomása a tisztítási módot „WIDE”, míg háromszori megnyomása a tisztítási módot „NARROW” kapcsolja.
[WIDE]: A fúvóka előre és hátra mozog, hogy széles tartományban mosson.
[NARROW]: Rövid úton előre- és hátra mozog.
- A  (elülső mosás) gomb kétszeri megnyomása a tisztítási módot „WIDE”, míg háromszori megnyomása a tisztítási módot „SUPER WIDE” kapcsolja.
[WIDE]: A fúvóka előre és hátra mozog, hogy széles tartományban mosson.
[SUPER WIDE]: Kiterjesztett tartományban mos.
- Amikor a távirányító reagál, a GROHE logó fehér színben villog, a távirányító rezeg, és a WC-ből sípoló hang hallatszik.

A „Sensia Arena” alkalmazás kezdeti beállításai

A beállítás megkezdése előtt kapcsolja BE az okostelefon Bluetooth funkcióját.

- 1 Nyissa meg az alkalmazást, majd fogadja el a jogi nyilatkozatot.

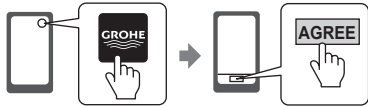

- 2 Nyomja meg a  (Leállítás) és  a (mínusz víz/szárító hőmérséklet beállítás) gombokat együtt, több mint 2 másodpercig.

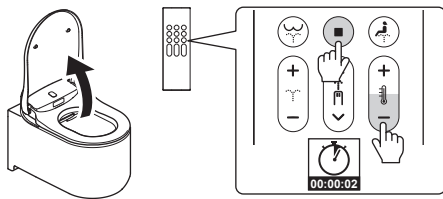

- 3 Párosítsa a WC-t az okostelefonnal a „Párosítás beállítása” utasításainak megfelelően.

Párosítás beállítása

- 1 Koppintson az alkalmazás első oldalára.



- 2 Ha megjelenik a [Bluetooth pairing request] üzenet, válassza ki a [Shower Toilet] nevű eszközt, majd koppintson a [Pair] elemre.

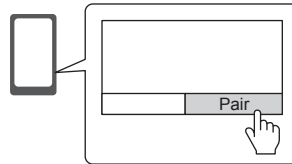

A WC hangjelzést ad, amikor a párosítás befejeződött. Ha befejezte a párosítást, a következő alkalommal már nincs szükség a Kezdeti beállítások újbóli elvégzésére.

Megjegyzés

Ügyeljen arra, hogy ne ejtse az okostelefont a WC-be. Abban az esetben nem vállalunk felelősséget.

A Bluetooth® használatára vonatkozó biztonsági óvintézkedések

Az ülőke egységet és a távirányítót tartsa távol az olyan eszközöktől, amelyek rádióhullámokat bocsátanak ki.

Az ülőrészt és a távirányítót lehetőleg tartsa minél távolabb az alábbi eszközöktől, hogy a rádióhullámok által okozott interferencia káros hatásait megelőzhesse.

- Mikrohullámú sütő / Vezeték nélküli LAN-eszközök / Bluetooth®-kompatibilis eszközök (kivéve okostelefon)
- 2,4 GHz sávzélességű rádióhullámot kibocsátó eszközök (digitális vezeték nélküli telefonok, vezeték nélküli audiókészülékek, játékkonzolok, PC-kiegészítők stb.).
- Ha implantálható kardioverter-defibrillátort (szívritmus-szabályozót) visel, a távirányítót legalább 22 cm-es távolságban tartsa.

Elem behelyezése első alkalommal

- 1 Helyezzen 2 AAA elemet a távirányítóba.

- 2 A [WELCOME] megjelenik 2 másodpercig, és a GROHE logó 3-szor felvillan kék színben.

* Kapcsolja be a WC-t, amikor [DURING THE POWER-OFF. PRESS THE POWER BUTTON] a felirat megjelenik. Ez akkor jelenik meg, amikor a WC ki van kapcsolva.

- 3 [TO PAIR, BRING REMOTE NEAR TO TOILET AND PRESS OK] meg fog jelenni. Tartsa közel a távirányítót a WC-hez, majd nyomja meg az „OK” gombot.

- 4 Amikor a párosítás befejeződött, a [SUCCESS] felirat jelenik meg, és a GROHE logó kék színben 3-szor felvillan.

- 5 Nyomja meg bármelyik gombot, ha vissza akar térni a kezdőképernyőre.



* Nyomja meg bármelyik hátsó gombot a kezdőképernyőre való visszatéréshez. Ha a hátsó gombokat 30 másodpercig nem működteti, akkor a hátsó képernyő automatikusan kikapcsol.

Alapfunkciók

HASZNÁLATI ÚTMUTATÓ (Az okostelefonnal való használatra és műveletekre vonatkozóan)

<http://www.grohe.com>





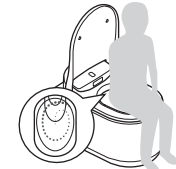

A WC-FEDÉL/WC-ÜLŐKE NYITÁSA

	AUTOMATIKUS	KÉZI
	<p>A WC-fedél automatikusan felnyílik, ha a WC elé áll.</p>	<p>6  A fedél kinyílik a  (WC-ülőke záró és fedél nyitva) gomb megnyomására a távirányítón.</p>

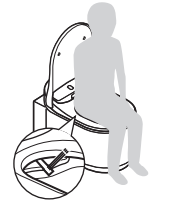



ELŐÖBLÍTÉS

	<p>Amikor ráül a vécére, egy kis mennyiségű víz leöblíti a vécécésze belsejét.</p> <p>OPTION</p> <p>Ez a funkció csak akkor elérhető, ha a GROHE tartályt az automata öblítéshez szükséges készlettel (külön megvásárolható) együtt szerelik fel.</p>
---	--

1 MOSÁS

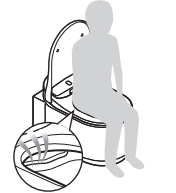

	MOSÁS	BEÁLLÍTÁS	LEÁLLÍTÁS
	<p>8  Hátsó mosás</p> <p>12  Elülső mosás (női)</p>	<p>7  Perimeterösség</p> <p>9  Fűvókahelyzet</p> <p>11  Vízhőmérséklet</p>	<p>10  Permet leállítása</p>

2 SZÁRÍTÁS

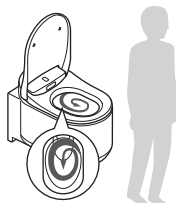

	SZÁRÍTÁS	BEÁLLÍTÁS	LEÁLLÍTÁS
	<p>5  Szárító</p>	<p>11  Szárító hőmérséklet</p>	<p>10  Szárító leállítása</p>

H

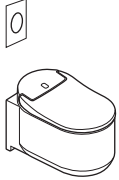
3 ÖBLÍTÉS

	AUTOMATIKUS	TÁVIRÁNYÍTÓ	KÉZI
	<p>Amikor Ön feláll, az öblítés automatikusan elindul.</p> <p>OPTION</p> <p>Ez a funkció csak akkor elérhető, ha a GROHE tartályt az automata öblítéshez szükséges készlettel (külön megvásárolható) együtt szerelik fel.</p>	<p>1  Öblítés (teljes)</p> <p>3  Öblítés (enyhe)</p> <p>OPTION</p> <p>Ezek a gombok csak akkor működnek, ha a GROHE tartályt az automata öblítéshez szükséges készlettel (külön megvásárolható) együtt szerelik fel.</p>	<p>Nyomja meg az öblítés gombot a falon.</p> 

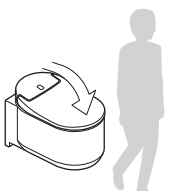
A WC-FEDÉL/WC-ÜLŐKE LECSUKÁSA

	AUTOMATIKUS	KÉZI
	<p>A WC-fedél automatikusan lecsukódik, ha Ön feláll a WC-ről.</p>	<p>2  A fedél és az ülőke becsukódik a  (WC-ülőke záró és fedél lecsukása) gomb megnyomására a távirányítón.</p>

Beállítás képernyő

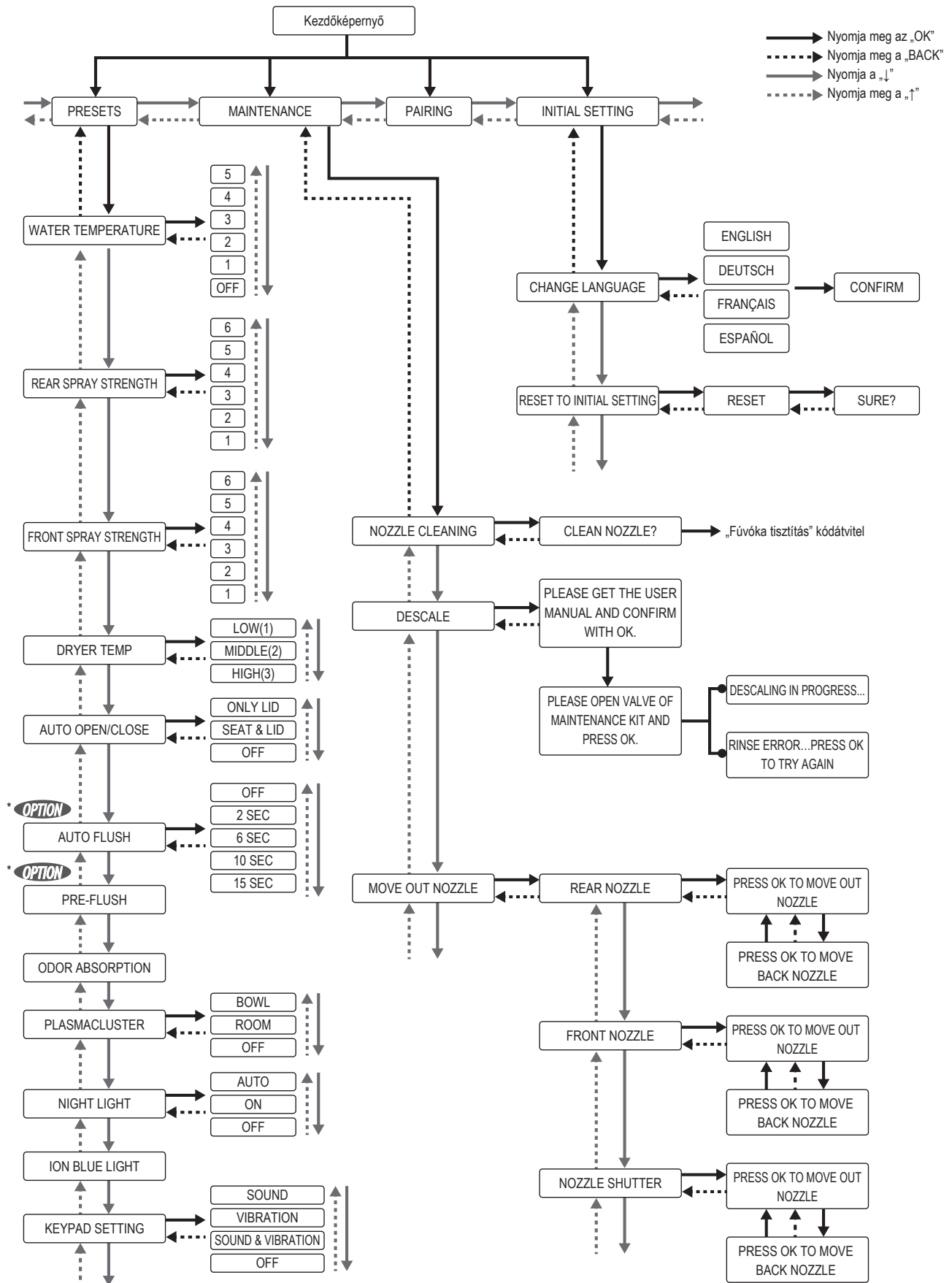

* **OPTION** Ez a funkció csak akkor elérhető, ha a GROHE tartályt az automata öblítéshez szükséges készlettel (külön megvásárolható) együtt szerelik fel.

Termékjellemzők

Termékszám		39354SH1	
Névleges feszültség/Hálózati frekvencia		220-240 V, 50/60 Hz	
Névleges teljesítményfelvétel		850 W (környezet 20 °C, víz 15 °C)	
Maximális teljesítményfelvétel		1.300 W (környezet 20 °C, víz 3 °C)	
Öblítővíz tápnyomása	Minimális víznyomás	0,05 MPa (0,5 bar) (áramlási nyomás)	
	Maximális víznyomás	1,0 MPa (10,0 bar) (hidrosztatikai nyomás)	
Üzemelési hőmérséklet-tartomány		0°C - 40°C	
Termékméret		Sz 375 × Mé 605 × Ma 84 mm (ülőrész) Sz 365 × Mé 600 × Ma 375 mm (kerámiacsésze)	
Terméksúly		Kb. 40,5 kg (Ülőke egység: Kb. 5,5 kg, kerámiacsésze: Kb. 35 kg)	
Kerámiacsésze	Előöblítés vízmennyisége	1,0-1,5 l	
	Öblítési víztérfogat	Teljes 5 l, enyhe 3 l (Európa) Teljes 4,5 l, enyhe 3 l (Kínában, Szaúd-Arábiában)	
	Vízellátás módja	Meglévő vízvezeték használatával	
	Lefolyó típusa	Fali lefolyó	
	Öblítési módszer	Mélyöblítéses	
E-bidet (ülőrész)	Zuhany	Vízellátás módja	Meglévő vízvezeték használatával
		Melegvízellátás módja	Közvetlen vízmelegítővel
		Fúvókák	Motorral meghajtott, külön az első és hátsó mosáshoz
		Fúvóka nyílások	Hátsó mosás: \varnothing 1,45 mm × 1 furat, Hátsó gyengéd mosás: \varnothing 0,9 mm × 4 furat, Első mosás: \varnothing 0,8 mm × 5 furat
		Hátsó mosást végző permet mennyisége	0,42-0,47 l/perc (6 beállítható szint), ha a víznyomás 0,2 MPa
		Első mosást végző permet mennyisége	0,42-0,47 l/perc (6 beállítható szint), ha a víznyomás 0,2 MPa
		Meleg víz szabályozható hőmérséklete	Ki (vízhőm.) - magas (kb. 39 °C), 6 beállítható szint
		Vízmelegítő teljesítmény	1.226 W
		Biztonsági berendezések	Hőkioldó biztosítékok, magas hőmérsékletet érzékelő kapcsoló, Áramláskapcsoló
	Meleg levegő	Légáramlás	0,3 m ³ /perc (alacsony, közepes), 0,39 m ³ /perc (magas)
		Meleg levegő szabályozható hőmérséklete	Alacsony (Szoba hőm.) - Magas (kb. 55 °C)
		Levegőmelegítő teljesítmény	500 W
		Biztonsági berendezések	Hőkioldó biztosíték (1 helyen)
	Plasmacluster ion (védcésze)	Légáramlás	Befúvási légáram: 0,04 m ³ /perc; elszívási légáram: 0,04 m ³ /perc
		Rendszer	Lebontás és eltávolítás Plasmacluster technológiával (levegőkeringetéssel)
	Plasmacluster ion (helyiség)	Légáramlás	Befúvási légáram: 0,04 m ³ /perc; elszívási légáram: 0,04 m ³ /perc
		Rendszer	Vegyis adszorpció eljárás, szagmentesítő patron használatával, lebontás és eltávolítás Plasmacluster technológiával
	Szagtalanítás	Szagtalanítási módszer	Kémiai adszorpció szagtalanító patronnal
		Szagtalanítási teljesítmény	Befúvási légáram: 0,04 m ³ /perc; elszívási légáram: 0,04 m ³ /perc
	Távírányító	Méret	Sz 56 × Mé 20 × Ma 170 mm
		Elem	AAA elem: 2 - darab
		Átviteli rendszer	Elektromágneses hullám (Bluetooth)
	Tápkábel		Effektív hossz 1,0 m, 220-240 V közvetlenül csatlakoztatva egy kábelcsatlakozón keresztül

IMPORTANTE! LEIA ATENTAMENTE ANTES DE UTILIZAR E GUARDE NUM LOCAL SEGURO PARA LEITURA POSTERIOR.

Descrição do sistema e das funções:

Em termos gerais, uma shower toilet não é diferente de uma sanita convencional. O uso desta sanita não difere em nada do uso comum de uma sanita. A diferença está naquilo que faz depois. Ao contrário de uma sanita convencional, na qual se limpa com papel higiênico depois de terminar de a usar, a Sensia Arena da Grohe limpá-lo-á delicada e completamente com água. Limpar-se com água é mais meticuloso e mais delicado para a sua pele.

Ao premir um botão, um jato de água a uma temperatura corporal agradável limpa-lo-á com a intensidade ideal para o seu melhor conforto. Funcionalidades adicionais, um controlo remoto e uma posição confortável do assento complementam esta solução de sanita bidé. O funcionamento é bastante simples. Poderá controlá-la através das teclas visíveis na lateral da sanita ou do controlo remoto incluído.

Utilização apropriada:

A shower toilet da Grohe é uma sanita concebida de modo a permitir a limpeza conveniente e confortável das suas zonas íntimas.

O dispositivo cumpre todas as normas de segurança legais. Contudo, a utilização inapropriada pode causar lesões corporais e danos materiais.

- utilizar o dispositivo apenas em circunstâncias domésticas normais ou similares.
Importante: o local de instalação tem de estar sempre protegido contra geada.
- o lado de entrada de água do dispositivo apenas tem de ser ligado ao lado de água fria do sistema de água canalizada e tem de estar protegido contra refluxo.
- utilize o dispositivo apenas quando estiver completamente instalado e tenha sido realizada uma inspeção completa, de modo a assegurar a operação segura.

Qualquer outra forma de utilização não é permitida e é considerada imprópria.

A Grohe não assume qualquer responsabilidade pelas consequências de utilização imprópria.

As pessoas incapacitadas de usarem o dispositivo corretamente devido a incapacidades físicas, sensoriais ou mentais ou porque são inexperientes ou estão mal informadas têm de ser supervisionadas quando utilizam o dispositivo.

Essas pessoas apenas devem operar o dispositivo sem supervisão após terem sido devidamente instruídas relativamente à sua utilização segura.

Estas têm de ser capazes de reconhecer e compreender os riscos associados à utilização imprópria.

MANUAL DO UTILIZADOR (para mais informações e operações que utilizam Smartphone)

<http://www.grohe.com>



Precauções de segurança

Leia atentamente o manual do utilizador antes de operar o dispositivo. Este contém informações importantes para a instalação, segurança, utilização do dispositivo e respetiva manutenção. Permite-lhe proteger-se e evitar danos no dispositivo.

Quando utilizar o produto - especialmente na presença de crianças - deve respeitar sempre as seguintes instruções de segurança. A Grohe não pode ser responsabilizada por danos resultantes do incumprimento destas instruções.

De modo a ilustrar os diversos graus de gravidade, são utilizados os seguintes termos:

PERIGO

Denota uma situação de perigo iminente que poderá resultar em morte ou lesão grave, caso não seja evitada.

ADVERTÊNCIA

Denota uma situação potencialmente perigosa que poderá resultar em morte ou lesão grave, caso não seja evitada.

CUIDADO

Denota uma situação potencialmente perigosa que poderá resultar em lesões ligeiras e moderadas e/ou danos no produto e/ou outros artigos e propriedade, caso não seja evitada.

PERIGO



Risco de choque elétrico (risco de morte!):



A instalação elétrica no local e a ligação do dispositivo à corrente elétrica apenas devem ser realizadas por eletricistas autorizados e qualificados que possuam bons conhecimentos das normas e requisitos complementares aplicáveis a nível local e conheçam aprofundadamente os requisitos dos prestadores de serviços locais. Os trabalhos de instalação e manutenção ou reparações inapropriados podem criar perigos substanciais para o utilizador, pelos quais a Grohe não pode ser responsabilizada.

 A segurança elétrica do dispositivo é garantida apenas quando estiver ligado a um sistema condutor de ligação à terra instalado corretamente. Este requisito de segurança básico tem de ser assegurado. Em caso de dúvida, peça a um electricista qualificado para verificar o seu sistema elétrico. As especificações de potência (frequência e tensão) indicadas na placa de identificação do dispositivo têm de respeitar as especificações do cabo de alimentação no local de instalação, de modo a evitar danos no dispositivo.

 Recomendamos que ligue o dispositivo a uma tomada elétrica comum (VDE 0701), dado facilitar a desconexão da fonte de alimentação no caso de trabalhos de assistência. Se uma tomada não estiver ao alcance da ficha de alimentação ou caso planeie uma ligação permanente, é necessário um dispositivo de separação apropriado para cada pólo no local de instalação. Um dispositivo de separação neste âmbito é um interruptor de parede no qual os terminais de contacto se encontram pelo menos a 3 mm de distância. Isso inclui interruptores LS, fusíveis e contactores (EN 60 335).

 As áreas protetoras têm de ser asseguradas nas casas de banho.  Se for efetuada uma ligação da fonte de alimentação na zona 2, a fonte de alimentação para a shower toilet pode ser estabelecida através de uma ligação direta, através de uma tomada conectora IPX4 como ligação permanente.

 Não utilize após tomar banho ou duche.

 Não verta água ou produtos de limpeza para dentro ou sobre o assento da sanita ou o controlo remoto. Poderá causar choque elétrico ou incêndios.

ADVERTÊNCIA

Risco de queimaduras, choque elétrico, incêndios e/ou lesão física:

 Nos dispositivos entregues sem o cabo de alimentação ou quando substituir o cabo de alimentação danificado, pois o cabo de ligação especial tem de ser adquirido num distribuidor autorizado. O dispositivo tem de ser desligado da fonte de alimentação para poder realizar quaisquer e todos os trabalhos de instalação e manutenção e reparações. Isto também se aplica no caso de detetar danos no cabo de alimentação ou no próprio produto. Assegure-o ao

- colocar os fusíveis (interruptores LS) da instalação elétrica na posição off (desligado) ou
- remover completamente os fusíveis aparafusáveis da instalação elétrica ou
- retirando completamente a ficha de alimentação (se existente) da tomada na parede.

Quando retirar a ficha da tomada, não puxe pelo cabo mas sim pela ficha de alimentação (se existente).

 Verifique as definições da temperatura da água e do ar do secador antes de cada utilização. Defina a temperatura do secador de ar para o nível mais baixo caso pretenda usar esta funcionalidade por um período prolongado. Existe o risco de queimaduras no caso de esta funcionalidade ser utilizada por um período prolongado com definições de temperatura alta. Isto aplica-se particularmente aos seguintes grupos de pessoas: crianças, idosos, pessoas doentes, pessoas com pele sensível e disfunções termorreguladoras, pessoas embriagadas e pessoas extremamente cansadas.

 Não utilize em espaços exteriores, incluindo áreas com grandes variações, e não opere o produto em locais onde sejam utilizados pulverizadores de aerossol ou onde esteja a ser administrado oxigénio concentrado. Poderá causar uma anomalia ou perda de brilho.

P

 Certifique-se de que nenhuns artigos ou objetos estranhos obstruem quaisquer aberturas (saídas de ar, mangueiras, etc.). Remova imediatamente quaisquer obstruções de modo a evitar eventuais perigos e danos.

 Respeite as seguintes instruções caso esteja a usar pilhas.

- Certifique-se de que utiliza os pólos corretos (+/-) quando inserir as pilhas.
- Remova as pilhas do controlo remoto caso não pretenda utilizar a retrete por um período prolongado.
- Não deixe pilhas gastas no interior do controlo remoto, pois estas podem corroer, o que poderá causar danos para a sua saúde ou no controlo remoto.
- As pilhas não pertencem ao lixo doméstico! Elimine as pilhas de acordo com as normas locais. A fuga do líquido das pilhas poderá causar incêndio.
- Mantenha as pilhas longe do alcance das crianças. As pilhas não são brinquedos. Contacte imediatamente um médico no caso de ingestão acidental de uma pilha.
- Se a sua pele entrar em contacto com o líquido no interior da pilha, lave imediatamente com água abundante.
- Caso o fluído derramado entre em contacto com os olhos, lave imediatamente com água corrente sem esfregar. O líquido pode causar cegueira. Consulte um médico.

 Tenha consciência dos seguintes aspetos quando manusear pilhas:

- Não guarde as pilhas negligentemente com outros objetos metálicos (colares, alfinetes do cabelo, etc.).
- Não misture pilhas novas e usadas, mas remova as duas pilhas ao mesmo tempo, caso contrário, serão descarregadas. Utilize apenas pilhas do mesmo tipo.
- Não recarregue as pilhas, não efetue curto-circuito das pilhas, não abra ou danifique as pilhas à força e não coloque as pilhas em contacto com fogo, água ou temperaturas altas. Caso contrário, podem explodir ou ocorrer fugas, causando assim danos.

 Não tente abrir ou reparar a shower toilet por sua conta. Não proceda a alterações nem instale artigos adicionais. A shower toilet contém cabos de alimentação sob tensão. Após aberta, existe risco para a sua vida! As reparações apenas devem ser realizadas com peças de substituição e acessórios originais por técnicos da manutenção autorizados. Os trabalhos de instalação e manutenção ou reparações inapropriados podem criar perigos substanciais para o utilizador.

 Não utilize próximo de sistemas eletrónicos e equipamento médico com sinal fraco. Existe o perigo de acidente causado por avaria elétrica.

 Se verter água do assento da sanita ou da conduta de abastecimento de água, desligue a shower toilet da fonte de alimentação e feche a válvula de corte de água. Existe risco de choque elétrico, incêndio e inundação.

 Se existir alguma indicação de danos na shower toilet, desligue imediatamente da fonte de alimentação e contacte o serviço de apoio ao cliente da Grohe.

 Nas regiões onde a dureza de carbonatos excede 18° dH (KH) deve ser utilizado um sistema de filtração de água com descalcificador. Pode pedir informações sobre a dureza de carbonatos na sua localidade junto do seu fornecedor de água local.

 Para garantir uma longa vida útil:

- Execute a descalcificação a cada 3 anos (Compre kit de descalcificação vendido separadamente. O número do produto é 46978001).
- Substitua a tampa do braço de chuveiro a cada 3 anos (A ponta do braço de chuveiro está incluída no kit de descalcificação. Compre o kit de descalcificação vendido separadamente. O número do produto é 46978001).

 Mantenha o cabo da fonte de alimentação afastado de superfícies quentes (por ex.: radiadores de superfície)



 Este produto não deve ser utilizado por crianças com menos de 8 anos de idade, pessoas com incapacidades físicas ou mentais ou por pessoas sem a experiência e o conhecimento apropriados, caso não estejam a ser supervisionados por uma pessoa responsável pela segurança e utilização apropriada, de modo a evitar potenciais riscos.

 Este produto não deve ser utilizado pelas crianças como um brinquedo.

 Este produto não deve ser limpo ou mantido por crianças sem supervisão de adultos.



CUIDADO

Risco de lesões ligeiras e danos materiais:

 Para preservar as peças de plástico, utilize um detergente neutro. Existe perigo de choque elétrico, incêndio e/ou ferimentos devido a danos nas peças de plástico. 

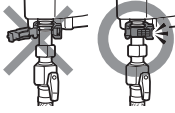

 Não utilize detergente com cloro, detergente ácido ou desinfetante para limpar as peças cerâmicas. Poderá causar anomalia e danos devido ao gás vaporizado.

 Certifique-se de que o anel de aperto está colocado firmemente no tubo de fornecimento de água. Existe o risco de derrame de água se o tubo escorregar do clipe mal apertado. 

 Não permaneça sobre a tampa do assento da sanita. Existe o risco de ferimentos e danos no aparelho. 



 Mantenha as fontes de chama (por ex.: cigarros) afastadas do produto. Existe o risco de incêndio.

 Se identificar rasgos na parte cerâmica da sanita da unidade elétrica (assento da sanita), não toque nestas áreas. Existe o risco de lesão física. Solicite a substituição das peças anómalas por um especialista o mais rapidamente possível.

 Não se encoste na tampa do assento da sanita enquanto estiver a utilizá-la. Existe o risco de ferimentos e danos no aparelho. 

 Inspecione regularmente a existência de eventuais danos no dispositivo. Os danos no dispositivo podem representar um risco para a sua segurança. Nunca ligue um dispositivo danificado.

 Quando o dispositivo for utilizado por crianças, idosos ou pessoas com mobilidade reduzida, deve assegurar que estes não caem. Existe o risco de ferimentos e danos no aparelho.

 A instalação elétrica no local e a ligação do dispositivo à corrente elétrica apenas devem ser realizadas por eletricistas autorizados e qualificados que possuam bons conhecimentos das normas e requisitos complementares aplicáveis a nível local e conheçam aprofundadamente os requisitos dos prestadores de serviços locais. Os trabalhos de instalação e manutenção ou reparações inapropriados podem criar perigos substanciais para o utilizador, pelos quais a Grohe não pode ser responsabilizada. 

 Por motivos de segurança, não utilize cabos de extensão ou tomadas múltiplas para efetuar a ligação elétrica (risco de incêndio devido a sobreaquecimento).

 Quando substituir a ligação ou substituir o cabo de alimentação devido a danos deve usar um cabo tipo H 03 VV-F com um diâmetro adequado. Especificações máximas do cabo: ver placa de identificação. Por motivos de segurança, a substituição tem de ser realizada apenas por um especialista qualificado ou pelo serviço de apoio ao cliente da Grohe.

Precauções de manuseamento

Não exponha a sanita à luz solar direta. Poderá causar descoloração das peças de plástico. A luz solar direta pode, além disso, causar anomalias no funcionamento do controlo remoto e do sensor.



Não abra e feche o assento ou a tampa da sanita de forma brusca. Poderá causar anomalia da função de abertura/fecho automático, fissuras ou fuga elétrica.



Não verta água ou produtos de limpeza sobre o controlo remoto. Poderá causar a sua avaria.



Não utilize aquecedores elétricos próximo da sanita. Poderá causar descoloração das peças de plástico ou avarias.



Não utilize qualquer outro papel além do papel higiênico. Tenha cuidado para não deixar cair quaisquer materiais estranhos na sanita, pois podem entupir o tubo de drenagem. Se deixar cair materiais estranhos, recolha-os antes de efetuar a descarga.



Se a sanita entupir, utilize um desentupidor para eliminar o entupimento. Não efetue a descarga da sanita e não abasteça água para esta através de outro meio (por exemplo, com um balde) até que o entupimento seja removido. O derrame de água residual constitui um risco de choque elétrico e danos no dispositivo (os componentes eletrónicos no interior do assento da sanita podem sofrer danos).



Não opere o controlo remoto com as mãos molhadas. Poderá causar a sua avaria.

O dispositivo não deve ser utilizado em locais de instalação que não sejam fixos (por exemplo, em embarcações).

Nunca utilize aparelhos de limpeza a vapor para limpar o dispositivo.

O vapor de um aparelho de limpeza a vapor pode entrar em contacto com peças sob tensão e causar um curto-circuito.

A shower toilet não deve ser operada em inversores autónomos, tais como os encontrados em fontes de alimentação autónomas como, por exemplo, em sistemas solares. Neste tipo de sistemas, ligar o dispositivo pode causar picos elétricos que poderão causar encerramentos de segurança. Isso pode danificar os componentes eletrónicos!

A shower toilet também não deve ser utilizada nas denominadas tomadas de baixo consumo, pois estas reduzem a alimentação fornecida ao dispositivo que, por sua vez, poderá causar o aquecimento do dispositivo.

Atenção - Risco de asfixia!

As crianças podem asfixiar se brincarem com materiais da embalagem (por exemplo, película) e embrulharem-se a si próprias nos materiais ou puxá-los sobre as suas cabeças. Mantenha os materiais da embalagem fora do alcance das crianças.

As especificações do cabo estão impressas na placa de identificação.

Estas têm de corresponder às especificações da rede elétrica.

Quando contactar o departamento de Assistência da Grohe, indique sempre o seguinte:

- Nome do modelo
- Número de série
- Informação sobre a fonte de alimentação (especificações sobre tensão de rede/frequência/cabo máximo).

Declaração de conformidade

Pode obter a declaração de conformidade no seu distribuidor Grohe.

Notificação de alterações

O presente manual do utilizador corresponde à conceção técnica atual do dispositivo à data da impressão.

Reservamos o direito de introduzir alterações para satisfazer os desenvolvimentos técnicos.

Utilizar o controlo remoto

1 Descarga (completa) *

2 Fechar assento e tampa

3 Descarga (ligeira) *

4 Abrir assento e tampa

5 Secador

6 Fechar Assento da Sanita e Abrir Tampa

7 Ajuste da Intensidade do Jato

Ajusta a pressão da água para as funções de higiene posterior e frontal.

8 Higiene posterior

Proporciona um jato forte para a higiene posterior.

9 Ajuste da Posição do Jato

Ajusta a posição do jato para trás ou para a frente.

10 Parar

Para as funções de limpeza e do secador.

11 Ajuste da Temperatura da Água / Secador

Ajusta a temperatura da água para as funções de higiene posterior e frontal e a temperatura do secador.

12 Limpeza frontal (para as mulheres)

Proporciona uma higiene eficiente para as mulheres.

13 Alimentação

Liga/desliga.

14 Para cima

Altera o item para o acima.

15 Início

Vai para o ecrã inicial.

16 OK

17 Para baixo

Altera o item para o abaixo.

18 Voltar

Regressa à página anterior.

19 Ecrã

O ecrã muda de acordo com a utilização.

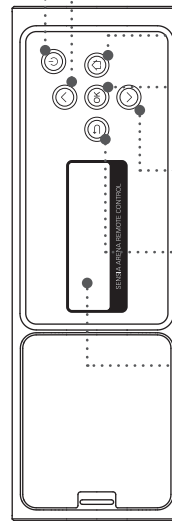
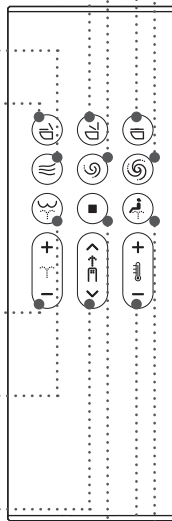

* Estes botões operam apenas quando a cisterna GROHE, equipada com o kit de instalação para descarga automática (vendido separadamente), é utilizada em associação com este produto.

Nota

- A indicação de "Ecrã DESLIGADO" será exibida quando a alimentação elétrica é desligada ao pressionar o botão (alimentação) durante mais de 2 segundos no controlo remoto.
- Quando não for efetuada nenhuma operação durante 30 segundos, o ecrã desliga-se e volta a entrar no modo de espera. Quando efetuar uma operação, sairá do modo de espera automaticamente.
- Quando o ecrã traseiro estiver a ser usado, os botões frontais serão desativados para evitar o funcionamento indesejado.
- Pressionar 2 vezes o botão (higiene posterior) altera o modo de limpeza para "WIDE" e, se o pressionar 3 vezes, o modo de limpeza passa para "NARROW".
[WIDE]: O jato move-se para frente e para trás para garantir uma higiene completa.
[NARROW]: Move o esguicho para a frente e para trás num curto espaço.
- Pressionar 2 vezes o botão (limpeza frontal) altera o modo de limpeza para "WIDE" e, se o pressionar 3 vezes, o modo de limpeza passa para "SUPER WIDE".
[WIDE]: O jato move-se para frente e para trás para garantir uma higiene completa.
[SUPER WIDE]: Lava uma faixa extensa.
- Quando o controlo remoto estiver a reagir, o logotipo da GROHE pisca em cor branca, o controlo remoto vibra e soa um sinal sonoro na sanita.

Configuração inicial da aplicação "Sensia Arena"

Antes de configurar, ative o Bluetooth do smartphone.

- 1 Abra a aplicação e confirme o aviso legal ("Disclaimer").

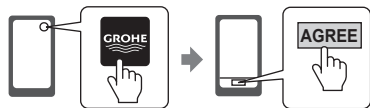

- 2 Pressione os botões (parar) e (menos no ajuste de temperatura de água/secador) simultaneamente durante mais de 2 segundos.

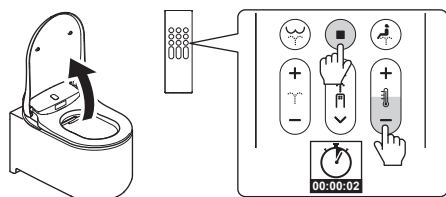

- 3 Emparelhe a sanita com o smartphone conforme indicado na secção "Registo do emparelhamento".

Registo do emparelhamento

- 1 Toque na página superior da aplicação.



- 2 Quando aparecer a mensagem [Bluetooth pairing request], confirme o dispositivo [Shower Toilet] e toque em [Pair].

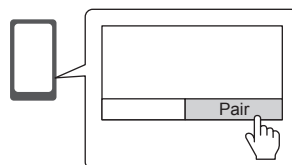

Quando o emparelhamento estiver concluído, a unidade de sanita emite um som. Após concluir o emparelhamento, deixa de ser necessário fazer uma nova configuração inicial na próxima vez.

Nota

Tenha cuidado para não deixar cair o seu smartphone na sanita. Não assumiremos qualquer responsabilidade por ele.

Precauções na utilização de Bluetooth®

Mantenha a unidade do assento e o controlo remoto afastados de dispositivos que emitam ondas de rádio.

Mantenha a unidade do assento e o controlo remoto o mais afastados possível dos seguintes dispositivos, de modo a prevenir o efeito adverso causado por interferência de ondas de rádio.

- Microondas / Dispositivos LAN sem fios / Dispositivos compatíveis com Bluetooth® além dos smartphones
- Próximo de outros dispositivos que emitam ondas de rádio na largura de banda de 2.4 GHz (telefones sem fio digitais, dispositivos áudio sem fios, consolas de jogos, dispositivos periféricos para PC, etc.)
- Se usa um cardioversor-desfibrilador implantável (pacemaker cardíaco), mantenha o controlo remoto afastado pelo menos 22 cm do implante.

Inserir as Pilhas pela Primeira Vez



- 1 Insira 2 pilhas AAA no controlo remoto.
- 2 [WELCOME] será exibido durante 2 segundos e o logótipo da GROHE piscará a cor azul 3 vezes.
 - * Ligue a sanita quando [DURING THE POWER-OFF. PRESS THE POWER BUTTON] for exibido. Será exibido quando a sanita estiver desligada.
- 3 [TO PAIR, BRING REMOTE NEAR TO TOILET AND PRESS OK] será exibido. Leve o controlo remoto para perto da sanita e pressione "OK".
- 4 Quando o emparelhamento estiver concluído, [SUCCESS] será exibido e o logótipo da GROHE piscará a cor azul 3 vezes.
- 5 Pressione qualquer botão para regressar ao ecrã inicial.
 - * Pressione qualquer botão traseiro para mudar para o ecrã inicial. Se os botões traseiros não forem operados durante 30 segundos, o ecrã traseiro será desligado automaticamente.

Funcionamento básico

MANUAL DO UTILIZADOR (para mais informações e operações que utilizam Smartphone)

<http://www.grohe.com>





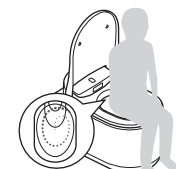

ABRIR A TAMPA DO ASSENTO DA SANITA/ASSENTO DA SANITA

	AUTOMÁTICO A tampa fecha automaticamente quando fica de pé em frente à sanita.	MANUAL 6  A tampa abre ao pressionar o botão  (Fechar Assento da sanita e Abrir Tampa) no controlo remoto.
---	--	---

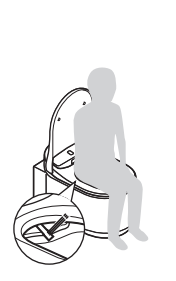



PRÉ-HIGIENE

	Quando o utilizador se senta, a sanita é lavada por uma pequena quantidade de água para minimizar a acumulação de manchas. OPTION Esta função está disponível apenas quando a cisterna GROHE, equipada com o kit de instalação para descarga automática (vendido separadamente), é utilizada em associação com este produto.
---	---

1 HIGIENE

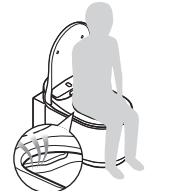



	LIMPAR →	AJUSTAR →	PARAR
	8  Higiene posterior 12  Higiene frontal (para as mulheres)	7  Intensidade do Jato 11  Temperatura da Água	9  Posição do Jato

2 SECAGEM



	SECAR →	AJUSTAR →	PARAR
	5  Secador	11  Temperatura do Secador	10  Parar o secador

P

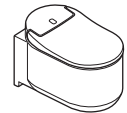
3 DESCARGA

	AUTOMÁTICO A descarga inicia automaticamente quando se levanta. OPTION Esta função está disponível apenas quando a cisterna GROHE, equipada com o kit de instalação para descarga automática (vendido separadamente), é utilizada em associação com este produto.	REMOTO 1  Descarga (completa) 3  Descarga (ligeira) OPTION Estes botões operam apenas quando o depósito GROHE, equipado com o kit de instalação para descarga automática (vendido separadamente), é utilizado em associação com este produto.	MANUAL Pressione o botão de descarga na parede.  
---	--	---	---

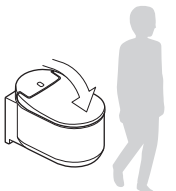
FECHAR A TAMPA DO ASSENTO DA SANITA/ASSENTO DA SANITA

	AUTOMÁTICO A tampa fecha automaticamente quando sai da sanita.	MANUAL 2  A tampa e o assento fecham ao pressionar o botão  (Fechar Assento e Tampa) no controlo remoto.
---	--	---

Ecrã de Configuração

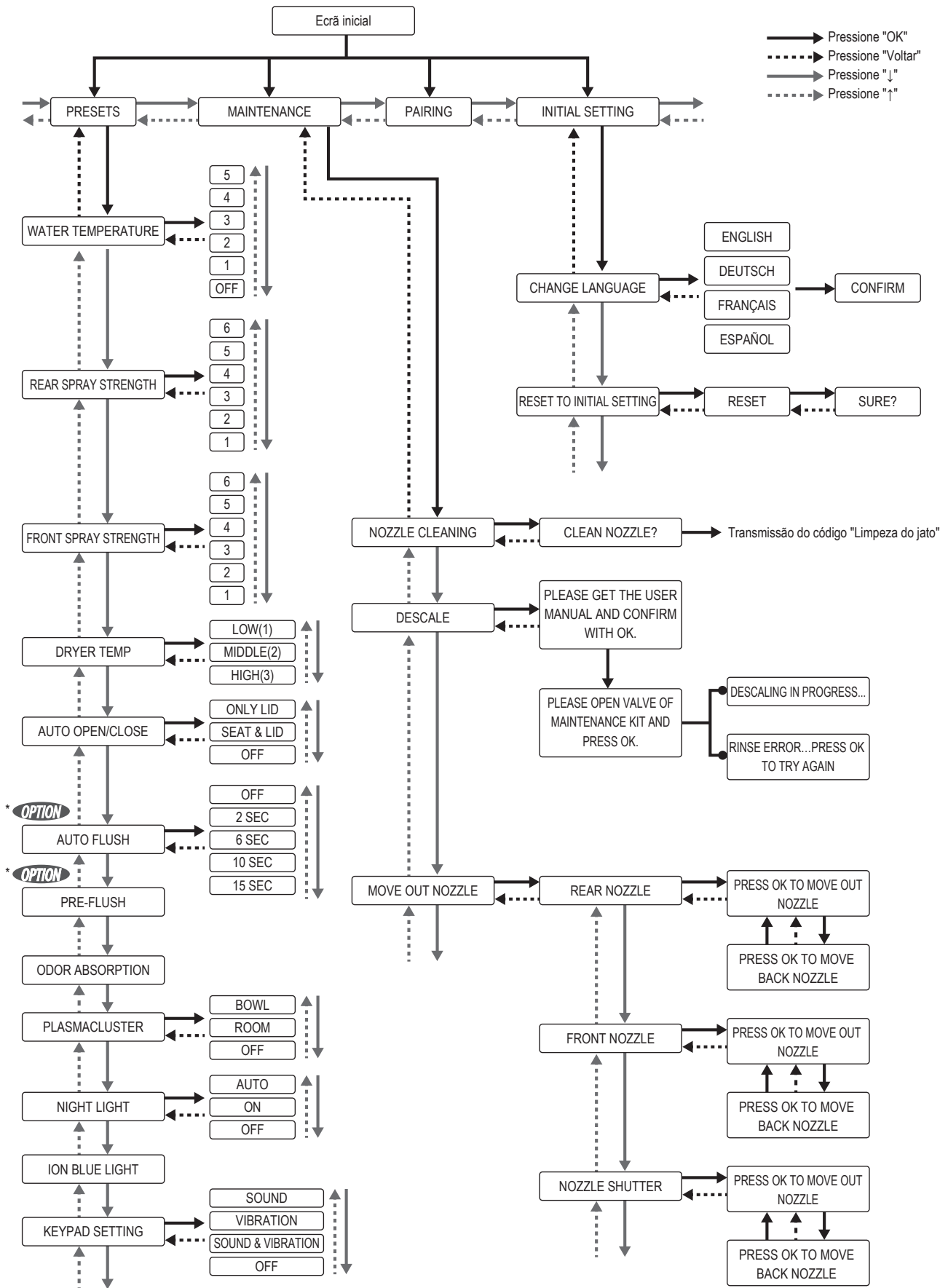

* **OPTION** Esta função está disponível apenas quando a cisterna GROHE, equipada com o kit de instalação para descarga automática (vendido separadamente), é utilizada em associação com este produto.

Especificações

Modelo n.º		39354SH1	
Tensão nominal / potência de frequência		220-240 V, 50/60 Hz	
Consumo de potência nominal		850 W (ambiente 20 °C, água 15 °C)	
Consumo máximo de potência		1.300 W (ambiente 20 °C, água 3 °C)	
Nível de pressão da alimentação de água	Pressão mínima da água	0,05 MPa (0,5 bar) (pressão do caudal)	
	Pressão máxima da água	1,0 MPa (10,0 bar) (pressão hidrostática)	
Variação da temperatura de funcionamento		0 °C-40 °C	
Dimensões do produto		L 375 × P 605 × A 84 mm (unidade do assento) L 365 × P 600 × A 375 mm (sanita)	
Peso do produto		Aprox. 40,5 kg (unidade do assento: aprox. 5,5 kg, sanitas: aprox. 35 kg)	
Sanita	Volume de água na pré-higiene	1,0 l - 1,5 l	
	Volume de água de descarga	Completa 5 l, Ligeira 3 l (Europa) Completa 4,5 l, Ligeira 3 l (China, Arábia Saudita)	
	Método de abastecimento de água	Utiliza a conduta de fornecimento de água existente	
	Tipo de dreno	Dreno de parede	
	Método de descarga	Lavagem de descarga	
E-bidet (unidade do assento)	Água	Método de abastecimento de água	Utiliza a conduta de fornecimento de água existente
		Método de fornecimento de água quente	Aquecedor de água instantâneo
		Braços de chuveiro	Acionados por motor, exclusivamente para higiene posterior e frontal
		Orifícios do Jato	Higiene posterior: \varnothing 1,45 mm × 1 orifício, Higiene posterior delicada: \varnothing 0,9 mm × 4 orifícios, Higiene frontal: \varnothing 0,8 mm × 5 orifícios
		Volume do jato de higiene posterior	0,42-0,47 l/min (6 – nível ajustável) quando a pressão da água é 0,2 MPa
		Volume do jato de higiene frontal	0,42-0,47 l/min (6 – nível ajustável) quando a pressão da água é 0,2 MPa
		Temperatura de controlo da água quente	Desligada (temp. da água) – alta (aprox. 39 °C), 6 – nível ajustável
		Capacidade de aquecimento da água	1.226 W
		Dispositivos de segurança	Fusíveis térmicos, interruptor do sensor de alta temperatura, Interruptor de fluxo
		Ar quente	Volume de ar
	Ajustes da temperatura do ar quente		Baixa (Temp. ambiente) - Elevada (Aprox. 55 °C)
	Capacidade do aquecedor de ar quente		500 W
	Dispositivos de segurança		Fusível térmico (1 local)
	Plasmacluster ion (Sanita)	Volume de ar	Taxa de fluxo de ar soprado: 0,04 m ³ /min; Taxa de fluxo de sucção de ar: 0,04 m ³ /min
		Sistema	Método de decomposição e remoção com tecnologia Plasmacluster (utiliza circulação de ar).
	Plasmacluster ion (Divisão)	Volume de ar	Taxa de fluxo de ar soprado: 0,04 m ³ /min; Taxa de fluxo de sucção de ar: 0,04 m ³ /min
		Sistema	Método de adsorção química com cartucho de ambientador; método de decomposição e remoção com tecnologia Plasmacluster.
	Absorção de odor	Método de absorção de odor	Tipo de absorção química que utiliza um cartucho de desodorizante
		Capacidade de absorção de odor	Taxa de fluxo de ar soprado: 0,04 m ³ /min; Taxa de fluxo de sucção de ar: 0,04 m ³ /min
	Controlo remoto	Dimensão	L 56 × P 20 × A 170 mm
		Pilha	Pilha AAA: 2 unidades
		Sistema de transmissão	Onda elétrica (Bluetooth)
	Cabo de alimentação		Comprimento efetivo 1 m, 220-240 V diretamente ligado através de uma tomada com cabo

ÖNEMLİ! KULLANMADAN ÖNCE DİKKATLİCE OKUYUN VE OKUDUKTAN SONRA GÜVENLİ BİR YERDE SAKLAYIN.

Sistem ve işlevsel açıklama:

Genel anlamda shower toilet, klasik klozetten farklı değildir. İşinizi her zamanki gibi halledersiniz. Fark, bundan sonra ne yaptığınız konusunda ortaya çıkıyor. Klasik klozetin aksine, işinizi bitirdiğinizde tuvalet kağıdıyla temizlediğiniz bölgeyi Grohe Sensia Arena zarar vermeden bol su ile temizleyecektir. Su ile temizleme işlemi, derinlemesine olduğu kadar, cildiniz için çok daha hassas ve zararsız olacaktır.

Siz oturma yerinde oturmaya devam ederken, vücut için uygun sıcaklıkta bir su püskürtücü tek bir düğmeye dokunarak konforunuz için doğru yoğunlukta temizlenmenizi sağlayacaktır. Uzaktan kumadan ve konforlu oturma pozisyonu gibi ek özellikler bu shower yaklaşımını tamamlar. Kullanımı son derece basittir. Klozetin yan tarafındaki ya da ürünle birlikte verilen kumanda üzerindeki belirgin tuşlarla kolayca çalıştırabilirsiniz.

Kullanım amacı:

Grohe Shower Toilet, tuvalete girdikten sonra anal ve/veya vajinal bölgeyi kolayca temizlemek için tasarlanmış olan bir klozettir.

Bu cihaz, tüm yasal güvenlik yönetmelikleriyle uyumludur. Ancak, uygun şekilde kullanılmaması kişisel yaralanmalara ve maddi hasara neden olabilir.

- Bu cihazı yalnızca normal ev ortamı ve benzeri yerlerde kullanın.
- Önemli: kurulum yeri her zaman dona karşı korunmalıdır.
- Cihazın su giriş tarafı mutlaka musluk suyu şebekesinin soğuk su tarafına bağlanmalı ve ters akışa karşı korunmalıdır.
- Bu cihazı güvenlik açısından yalnızca kurulum işlemi tamamen bitmiş ve kontrol edilmiş durumda kullanın.

Diğer her türlü kullanım yasaktır ve uygun olmayan kullanım olarak dikkate alınır.

Grohe, uygun olmayan kullanımdan kaynaklanan durumlardan dolayı hiçbir şekilde sorumluluk kabul etmez. Fiziksel, algısal ya da zihinsel engellerden dolayı ya da bilinçsiz ya da tecrübesizlikten kaynaklı olarak uygun kullanıma müsait olmayan kişiler bu cihazı kullanırken gözetim altında tutulmalıdır.

Bu tür kişiler yalnızca, güvenli kullanıma ilişkin uygun talimatlar sağlandıktan sonra bu cihazı gözetimsiz olarak kullanılmalıdır.

Uygun olmayan kullanıma ilişkin tehlikeleri tanınmaları ve anlamaları gerekir.

KULLANICI KILAVUZU (daha fazla bilgi ve akıllı telefondan kullanım için)

<http://www.grohe.com>



Güvenlik Önlemleri

Cihazı kullanmadan önce kullanıcı kılavuzunu dikkatlice okuyun. Kullanıcı kılavuzu kurulum, güvenlik, cihazın kullanımı ve bakımına ilişkin önemli bilgiler içerir. Kendinizi korumanıza ve cihazda oluşabilecek hasarları önlemenize yardımcı olacaktır.

Bu ürünü, özellikle çocukların bulunduğu bir ortamda kullanırken, aşağıdaki güvenlik talimatlarına mutlaka uyun. Grohe, bu talimatların dikkate alınmamasından kaynaklanan hasarlardan dolayı sorumluluk kabul etmez.

Çeşitli önem seviyelerini belirtmek için, aşağıdaki terimler kullanılır:

TEHLİKE

Önlem alınmaması durumunda, ölüm ya da ciddi yaralanmalara yol açabilecek ani tehlikeli durumları belirtir.

UYARI

Önlem alınmaması durumunda, ölüm ya da ciddi yaralanmalara yol açabilecek potansiyel tehlikeli durumları belirtir.

DİKKAT

Önlem alınmaması durumunda, küçük-orta dereceli yanmalara ve/veya üründe ve/veya diğer eşyalarda hasara ve maddi hasara yol açabilecek potansiyel tehlikeli durumları belirtir.



TEHLİKE

Elektrik çarpması riski (ölüm riski!):



Kurulum yerindeki elektrik tesisatı kurulumu ve cihazı elektrik şebekesine bağlama işlemi yalnızca, yürürlükteki yerel yönetmelikler ve tamamlayıcı gereklilikler konusunda tecrübeli ve yerel elektrik-su-doğalgaz tedarikçileri konusunda kapsamlı bilgi sahibi, yetkili ve kalifiye elektrik teknisyenleri tarafından gerçekleştirilmelidir. Uygun olmayan kurulum ve bakım işlemleri ile onarımlar, Grohe tarafından sorumluluk kabul edilmeyecek ciddi tehlikeler doğurabilir.



Cihazın elektrik güvenliği yalnızca uygun şekilde kurulumu yapılmış topraklama iletken sistemine bağlandığında sağlanır. Bu temel güvenlik gerekliliği mutlaka sağlanmalıdır. Şüpheli durumlarda, elektrik sisteminizi kalifiye bir elektrik teknisyenine kontrol ettirin. Cihazın bilgi levhasında gösterilen güç teknik özellikleri (frekans ve voltaj), cihazda hasar meydana gelmesini önlemek için mutlaka kurulum yerindeki şebekenin teknik özelliklerine uygun olmalıdır.



Cihaza normal bir duvar prizinden (VDE 0701) güç beslemesi yapılması tavsiye edilir, çünkü bu şekilde, servis işlemleri için güç beslemesi bağlantısının kesilmesi daha kolay olacaktır. Bir duvar prizine ulaşamıyorsa ya da sabit bir bağlantı planlanıyorsa, kurulum yerinde her bir kutup için uygun bir ayırma cihazı gerekir. Bu bağlamda ayırma cihazı kontak terminallerinin en az 3 mm uzakta olduğu bir duvar şalteridir. Bu tertibat LS şalterleri, sigortalar ve kontaktörleri içerir (EN 60 335).



Banyolarda koruyucu bölgeler emniyete alınmalıdır. Bölge 2'de bir güç kaynağı bağlantısı yapılacaksa, Shower Toilet güç beslemesi konnektör bağlantılı bir IPX4 kullanılarak, doğrudan bağlantı ile kalıcı bağlantı şeklinde gerçekleştirilebilir.



Banyo yaptıktan veya duş aldıktan sonra kullanmayın.



Klozet oturma yerinin ya da uzaktan kumandanın içine ya da üzerine su veya temizlik maddesi dökmeyin. Elektrik çarpmasına veya yangına neden olabilir.



UYARI

Yanma, elektrik çarpması, yangın ve/veya kişisel yaralanma riski:



Elektrik hattı bağlantısı bulunmayan cihazlarda ya da hasarlı elektrik hattı değiştirildiğinde, yetkili bayiden özel bir konnektör satın alınmalıdır. Her türlü kurulum ve bakım işlemi ve onarım için cihazın güç beslemesi bağlantısı kesilmelidir. Bu durum, cihazın kendisinde ya da güç besleme hattında bir hasar tespit edildiğinde de geçerlidir.

Lütfen

- elektrik tesisatı sigortalarını (LS şalterleri) kapalı konuma getirerek ya da
- elektrik tesisatı vidalı sigortalarını tamamen çıkartarak veya
- elektrik fişini (mevcutsa) duvar prizinden tamamen çekerek bundan emin olun.

Bu işlemi yaparken, kabloyu değil elektrik fişini (mevcutsa) tutarak çekin.



Her kullanımdan önce su ve kurutucu havasının sıcaklık ayarını kontrol edin. Bu özelliği uzun süre kullanmayı planlıyorsanız, hava kurutucu sıcaklığını en düşük seviyeye ayarlayın. Bu özellik yüksek sıcaklık ayarlarında uzun süre kullanılırsa, yanma riski söz konusudur. Bu özellikle şu kişiler için geçerlidir: çocuklar, yaşlılar, hastalar, cildi hassas olanlar ve vücut ısısı dengeleme bozukluğu yaşayanlar, sarhoş ve aşırı yorgun kişiler.



Büyük titreşimlerin söz konusu olduğu alanlar dahil, açık alanlarda ve aerosol püskürtücü kullanılan ya da konsantre oksijen verilen alanlarda kullanmayın. Arızaya veya matlaşmaya neden olabilir.



Açıklıkları (hava çıkışları, hortumlar vb.) engelleyen hiçbir öge veya yabancı madde bulunmadığından emin olun. Olası tehlike ve hasarları önlemek için her türlü engeli vakit kaybetmeden kaldırın.



Pil kullanıyorsanız, aşağıdaki talimatlara uyun.

- Pilleri takarken, kutup düzenine (+/-) uyduğunuzdan emin olun.
- Klozeti uzun süre kullanmayacaksınız, pilleri uzaktan kumandadan çıkarın.
- Boş pilleri uzaktan kumandanın içinde bırakmayın. Aksi halde kumandaya ya da sağlığınıza zarar verecek şekilde korozyona neden olabilir.
- Piller evsel atık değildir! Pilleri yerel yönetmeliklere uygun şekilde atın. Pil sızıntısı yangına neden olabilir.
- Pilleri çocuklardan uzak tutun. Piller oyuncak değildir. Pilin yanlışlıkla yutulması durumunda, vakit kaybetmeden bir hekime başvurun.
- Cildiniz pilin içindeki sıvıya temas ederse, hemen bol suyla durulayın.
- Fıskıran pil sıvısı göze temas ederse, ovalamadan hemen temiz su ile durulayın. Bu sıvı körlüğe neden olabilir. Doktorla görüşün.



Pillere müdahale sırasında aşağıdaki hususlara dikkat edin:

- Pilleri diğer nesnelere (kolye, saç tokası vb.) gelişigüzel saklamayın.
- Yeni ve eski pilleri karıştırmayın. Ancak boşalmaları durumunda, her iki pili birlikte çıkarıp atın. Mutlaka aynı tip pilleri kullanın.
- Pilleri şarj etmeye çalışmayın, kısa devre yaptırmayın, içini açmayın ya da kuvvet uygulayarak zarar vermeyin ve ateşe, suya ya da yüksek sıcaklıklara maruz bırakmayın. Aksi halde patlama ya da sızıntı meydana gelebilir ve bu şekilde hasara neden olabilir.



Showers Toileti'ni kendi başınıza açma ve onarma girişiminde bulunmayın. Modifikasyon ya da ilave parça takma girişiminde bulunmayın. Shower Toileti üzerinde akım bulunan elektrik hatları içerir. İçinin açılması durumunda, hayati risk söz konusudur! Onarım işlemleri yalnızca, yetkili bakım personeli tarafından orijinal yedek parçalar ve aksesuarlar ile gerçekleştirilmelidir. Uygun olmayan kurulum ve bakım işlemleri ile onarımlar, kullanıcı için ciddi tehlikeler doğurabilir.



Zayıf sinyalli elektronik aletlerin ve tıbbi cihazların yakınında kullanmayın. Elektrik arızasının kazaya neden olma tehlikesi vardır.



Klozetin oturma yerinden ya da su besleme hattından su sızıntısı varsa, Shower Toileti güç besleme bağlantısını kesin ve su kapatma valfini kapalı konuma getirin. Elektrik çarpması, yangın veya taşma riski vardır.



Showers Toileti'te herhangi bir hasar belirtisi varsa, vakit kaybetmeden güç besleme bağlantısını kesin ve Grohe müşteri hizmetleriyle iletişime geçin.



Karbonat sertliğinin 18° dH (KH) değerini aştığı bölgelerde, su yumuşatıcı bir su filtrasyon sistemi kullanılmalıdır. Karbon sertliğini, bölgenizdeki su tedarikçisinden (belediyelerden) öğrenebilirsiniz.



Ürünün kullanım ömrünün uzun olması için:

- Lütfen 3 yılda bir kireç çözme işlemi gerçekleştirin (Lütfen ayrıca satılan kireç çözme kitini satın alın. Ürün numarası 46978001).
- Lütfen püskürtücü ucunu 3 yılda bir değiştirin (Püskürtücü ucu kireç çözme kitine dahildir. Lütfen ayrıca satılan kireç çözme kitini satın alın. Ürün numarası 46978001).



Güç besleme kablosunu sıcak yüzeylerden (petek yüzeyleri gibi) uzak tutun



Bu ürün 8 yaş altı çocuklar, uygun tecrübe ve bilgi seviyesine sahip olmayan fiziksel, algısal ya da zihinsel engelliler tarafından, olası tehlikelerin önlenmesi için güvenli ve uygun kullanımdan sorumlu bir kişi tarafından gözetim altında olmaksızın kullanılamaz.





Bu ürün çocuklar tarafından oyuncak olarak kullanılamaz.





Bu ürün gözetimsiz çocuklar tarafından temizlenemez veya bakım işlemi yapılamaz.



DİKKAT

Küçük yaralanma ve maddi hasar riski:

 Plastik kısımların bakımı için saf sabun kullanın. Plastik parçaların zarar görmesi; elektrik çarpması, yangın veya yaralanma riskine yol açabilir. 

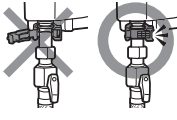

 Seramik kısımları temizlemek için klor esaslı deterjan, asidik deterjan ya da dezenfektan kullanmayın. Buharlaştıran gazdan dolayı, arızaya ve hasara neden olabilir.

 Kelepçe halkasının su besleme hortumu üzerine sıkıca yerleştirildiğinden emin olun. Hortum sıkılmamış klipsten kayarak kurtulursa, su fışkırma riski vardır. 

 Klozet oturma yeri kapağının üzerine çıkmayın. Yaralanma veya cihazda hasar riski vardır. 

 Alev kaynaklarını (ör. sigara) üründen uzak tutun. Yangın riski vardır.

 Klozetin seramik kısmında ya da elektrik ünitesinde (klozet oturma yeri) çatlama gibi durumlar tespit etmeniz halinde, bu alanlara temas etmeyin. Kişisel yaralanma riski vardır. Arızalı parçaların en kısa zamanda bir uzman tarafından değiştirilmesini sağlayın.

 Kullanım sırasında klozet oturma yeri kapağına yaslanmayın. Yaralanma veya cihazda hasar riski vardır. 

 Cihazı olası arızalar bakımından düzenli olarak kontrol edin. Cihazdaki arızalar güvenliğinizi için risk teşkil edebilir. Hasarlı bir cihazı hiçbir şekilde çalıştırma girişiminde bulunmayın.

 Cihaz çocuklar, yaşlılar ya da hareket engeli bulunan kişiler tarafından kullanılırken, düşmemeleri konusunda yardımcı olun. Yaralanma veya cihazda hasar riski vardır.

 Kurulum yerindeki elektrik tesisatı kurulumu ve cihazı elektrik şebekesine bağlama işlemi yalnızca, yürürlükteki yerel yönetmelikler ve tamamlayıcı gereklilikler konusunda tecrübeli ve yerel elektrik-su-doğalgaz tedarikçileri konusunda kapsamlı bilgi sahibi, yetkili ve kalifiye elektrik teknisyenleri tarafından gerçekleştirilmelidir. Uygun olmayan kurulum ve bakım işlemleri ile onarımlar, Grohe tarafından sorumluluk kabul edilmeyecek ciddi tehlikeler doğurabilir.

 Güvenlik nedeniyle, elektrik bağlantısı için uzatma kablosu ya da çoklu priz kullanmayın (aşırı ısınmadan dolayı yangın riski).

 Elektrik bağlantısı ya da kablosu hasardan dolayı değiştirilirken, uygun çapta H 03 VV-F tipi hat kullanılmalıdır. Maksimum hat teknik özellikleri: bkz. bilgi levhası. Güvenlik nedeniyle, değiştirme işlemi yalnızca kalifiye bir uzman ya da Grohe müşteri hizmetleri tarafından gerçekleştirilmelidir.

TR

Kullanım Önlemleri

Klozeti doğrudan güneş ışığına maruz bırakmayın. Plastik kısımlarda renk solmasına neden olabilir.



Doğrudan güneş ışığı ayrıca uzaktan kumandanın ve sensörün uygun şekilde çalışmamasına yol açabilir.

Klozet oturma yerini veya kapağını sert biçimde açmayın veya kapatmayın. Auto open/close işlevinin arızalanmasına, çatlak veya elektrik kaçağına neden olabilir.



Uzaktan kumandanın üzerine su veya temizlik maddesi dökmeyin. Kumandanın arızalanmasına neden olabilir.



Klozetin yakınında elektrikli ısıtıcı kullanmayın. Plastik kısımlarda renk solmasına veya arızaya neden olabilir.



Tuvalet kağıdından başka hiçbir kağıt kullanmayın. Çanağın içine herhangi bir yabancı madde düşürmeyin, aksi takdirde tahliye borusunu tıkayabilir. Düşürmüşseniz, sifondan önce yabancı maddeyi çıkarın.



Klozet tıkanırorsa, tıkanıklığı gidermek için bir pompa kullanın. Tıkanıklık giderilinceye kadar klozeti yıkamayın ya da başka yöntemlerle (örn. kova ile) suyla doldurmayın. Fıskıran su çevredekiler için elektrik çarpması riski ve cihazda hasar riski doğurur (klozet oturma yerinin içindeki elektronik bileşenlerde hasar meydana gelebilir).



Uzaktan kumanda ünitesini ıslak ellerle kullanmayın. Kumandanın arızalanmasına neden olabilir.

Cihaz kurulum yerinde sabitlenmeden (örn. gemide) kullanılmamalıdır.

Cihazı temizlemek için kesinlikle buharlı temizleyiciler kullanmayın.

Buharlı temizleyicilerin buharı, üzerinde akım bulunan parçalara temas edebilir ve kısa devreye yol açabilir.

Shower Toilet, güneş enerjisi sistemlerindeki otonom güç beslemelerinde olduğu gibi, bağımsız inverter'lar üzerinde çalıştırılmamalıdır. Bu tür sistemlerde, cihazın açık konuma getirilmesi ani elektrik yükselmelerine ve bu şekilde güvenli kapatma işlevinin devreye girmesine neden olabilir. Bu, elektronik bileşenlerde hasara neden olabilir!

Shower Toilet enerji tasarruflu prizlerde kullanılmamalıdır. Aksi halde cihaza beslenen güç azalarak cihazın ısınması söz konusu olabilir.

Dikkat - Boğulma Tehlikesi!

Çocuklar için ambalaj malzemeleriyle (folyo gibi) oynarken boğulma ve bunları başlarına dolama ve çekme riski vardır. Ambalaj malzemelerini çocuklardan uzak tutun.

Hat teknik özellikleri bilgi levhasında bulunur.

Bu teknik özellikler, elektrik şebekesinin teknik özelliklerine uygun olmalıdır.

Grohe Servis departmanını ararken, şunları mutlaka hazırda bulundurun:

- Model adı
- Seri numarası
- Güç beslemesi bilgileri (şebeke voltajı/frekans/maksimum hat teknik özellikleri).

Uygunluk bildirimini

Uygunluk bildirimini ilgili Grohe distribütöründen temin edebilirsiniz.

Değişiklik bildirimini

Bu kullanıcı kılavuzu, bu kılavuz basılırken cihazın mevcut teknik tasarımı içindir.

Grohe, teknik gelişmelere ayak uydurmak için değişiklik yapma hakkını saklı tutar.

Uzaktan Kumandanın Kullanımı

1 Sifon (tam) *

2 Klozet Oturma Yeri ve Kapağı Kapalı

3 Sifon (hafif) *

4 Klozet Oturma Yeri ve Kapağı Açık

5 Kurutucu

6 Klozet Oturma Yeri Kapalı ve Kapağı Açık

7 Püskürtme Gücü Ayarı

Arka bölge yıkama ve ön bölge yıkama işlevleri için su basıncını ayarlar.

8 Arka Bölge Yıkama

Arka bölge yıkama için kuvvetli püskürtme sağlar.

9 Püskürtme Pozisyonunu Ayarlama

Püskürtme pozisyonunu öne veya arkaya doğru ayarlar.

10 Durdur

Yıkama ve kurutma işlevlerini durdurur.

11 Su / Kurutucu Sıcaklığı Ayarı

Arka bölge yıkama ve ön bölge yıkama fonksiyonları için su sıcaklığını ve kuru hava için kurutucu sıcaklığını ayarlar.

12 Ön Yıkama (kadınlar için)

Kadınlar için ön bölge yıkamayı sağlar.

13 Güç

Açar/kapatır.

14 Yukarı

Ögeyi yukarıya değiştirir.

15 Ana Sayfa

Ana ekrana gider.

16 OK

17 Aşağı

Ögeyi aşağıya değiştirir.

18 Geri

Önceki sayfaya geri döner.

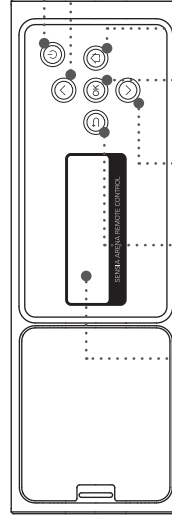
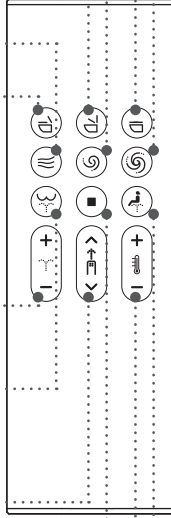

19 Ekran

Ekran, kullanıma göre değişiklik gösterir.



* Bu düğmeler yalnızca, otomatik yıkama (ayrıca satılır) için montaj setine sahip GROHE deposu, bu ürünle birlikte kullanıldığında çalışır.

Not

- Uzaktan kumandadaki  (güç) düğmesine 2 saniyeden uzun süre basılarak güç kapatıldığında, "Güç KAPALI" ekranı görüntülenir.
- 30 saniye boyunca hiçbir işlem yapılmazsa arka ekran kapanır ve bekleme moduna girer. Çalıştırdığınızda, bekleme modundan otomatik olarak çıkar.
- Arka ekran kullanımdayken, arızaları önlemek için ön düğmeler devre dışı bırakılır.
-  (arka bölge yıkama) düğmesine 2 defa basmak temizleme modunu "WIDE" olarak değiştirirken, 3 kez basmak temizleme modunu "NARROW" olarak değiştirir.
[WIDE]: Uç geniş bir aralığı yıkamak için ileri geri hareket eder.
[NARROW]: Kısa bir aralık boyunca geri ve ileri kaydırma işlemi gerçekleştirir.
-  (ön yıkama) düğmesine 2 defa basmak temizleme modunu "WIDE" olarak değiştirirken, 3 kez basmak temizleme modunu "SUPER WIDE" olarak değiştirir.
[WIDE]: Uç geniş bir aralığı yıkamak için ileri geri hareket eder.
[SUPER WIDE]: Daha geniş bir aralıkta yıkama yapar.
- Uzaktan kumanda tepki verdiğinde, GROHE logosu beyaz renkte yanıp sönecek, uzaktan kumanda titreyecek ve tuvaletten bir uyarı sesi gelecektir.

“Sensia Arena” uygulaması başlangıç kurulumu

Kurulum öncesinde, akıllı telefonunuzun Bluetooth özelliğini AÇIK konuma getirin.

- 1 Uygulamayı açın ve “Sorumluluk Reddi” bölümünü onaylayın.



- 2 (durdur) ve (eksi su/kurutucu sıcaklığı ayarı) düğmelerine aynı anda 2 saniyeden daha uzun bir süre boyunca basın.

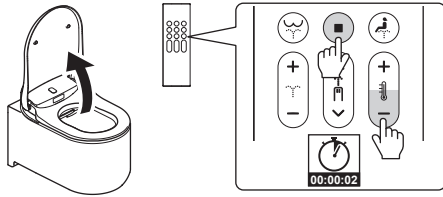

- 3 Klozeti “Eşleştirme kaydı” prosedürüne uygun şekilde akıllı telefon ile eşleştirin.



Eşleştirme kaydı

- 1 Uygulama sayfa başı ögesine dokunun.



- 2 [Bluetooth pairing request] mesajı görüntülediğinde, [Shower Toilet] cihazını doğrulayın ve [Pair] ögesine dokunun.

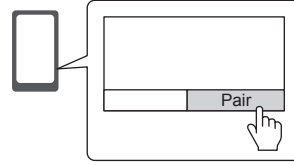

Bir uyarı sesi duyulduğunda, klozet ünitesi eşleştirme işleminin tamamlandığını gösterir. Eşleştirme işlemi tamamlandığında, daha sonraki yeni Başlangıç kurulumu için herhangi bir işlem yapılmasına gerek yoktur.

Not

Akıllı telefonunuzu klozetin içine düşürmemeye dikkat edin. Bu tür durumlarda hiçbir şekilde sorumluluk kabul edilmeyecektir.

Bluetooth® Kullanımına İlişkin Önlemler

Oturma yeri ünitesini ve uzaktan kumandayı radyo dalgası yayan cihazlardan uzak tutun.



Radyo dalgası parazitinden olumsuz yönde etkilenmesini önlemek için, oturma yeri ünitesini ve uzaktan kumandayı aşağıdaki cihazlardan mümkün olduğunca uzak tutun.

- Mikrodalga fırınlar / Kablosuz LAN cihazları / Akıllı telefonlar dışındaki Bluetooth® uyumlu cihazlar
- 2,4 GHz bant genişliğinde radyo dalgası yayan diğer cihazların (Dijital kablosuz telefonlar, kablosuz ses cihazları, oyun konsolları, PC aksesuarları vb.) yakınında
- İmplant edilebilir kardiyoverter defibrilatör (kalp pili) kullanıyorsanız, uzaktan kumandayı implanttan en az 22 cm uzakta tutun.

Pilin İlk Kez Yerleştirilmesi

- 1 2-AAA pili uzaktan kumandaya yerleştirin.
- 2 [WELCOME] mesajı 2 saniyelikliğine gösterilecek ve GROHE logosu 3 kez mavi renkte yanıp sönecektir.
* [DURING THE POWER-OFF. PRESS THE POWER BUTTON] mesajı görüntülediğinde klozeti açın. Klozet kapandığında görüntülenecektir.
- 3 [TO PAIR, BRING REMOTE NEAR TO TOILET AND PRESS OK] görüntülenecektir. Uzaktan kumandayı klozete yaklaştırın ve “OK” düğmesine basın.
- 4 Eşleştirme tamamlandığında, [SUCCESS] mesajı görüntülenecek ve GROHE logosu 3 kez mavi renkte yanıp sönecektir.
- 5 Ana sayfa ekranına geri dönmek için düğmelerden herhangi birine basın.
* Ana ekrana geçiş yapmak için geri düğmelerinden herhangi birine basın. 30 saniye boyunca geri düğmeleri ile işlem yapılmazsa geri ekranı otomatik olarak kapanır.



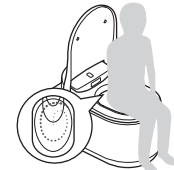

KLOZET OTURMA YERİ KAPAĞINI / KLOZET OTURMA YERİNİ AÇMA

	OTOMATİK Klozetin önünde durduğunuzda kapak otomatik olarak açılır.	MANÜEL 6  Klozet kapağı, uzaktan kumandadaki  (Klozet Oturma Yeri ve Kapağı Açma) düğmesine basılarak açılır.
---	---	---



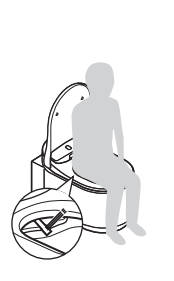

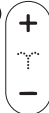
SİFON ÖNCESİ

	Oturağa oturduğunuzda, çanak az miktarda su ile temizlenerek leke oluşumu en aza indirilir. OPTION Bu işlev yalnızca, otomatik yıkama (ayrıca satılır) için montaj setine sahip GROHE deposu, bu ürünle birlikte kullanıldığında kullanılabilir.
---	---



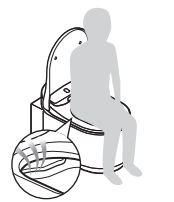

1 YIKAMA

	YIKA →	AYARLA →	DURDUR
	8  Arka bölge yıkama 12  Ön Yıkama (kadınlar için)	7  Püskürtme Gücü 11  Su Sıcaklığı	9  Püskürtme Pozisyonu



2 KURUTMA

	KURULA →	AYARLA →	DURDUR
	5  Kurutucu	11  Kurutucu Sıcaklığı	10  Kurutucuyu durdur

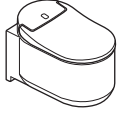
3 SİFON

	OTOMATİK Ayağa kalktığınızda sifon otomatik olarak çalışır. OPTION Bu işlev yalnızca, otomatik yıkama (ayrıca satılır) için montaj setine sahip GROHE deposu, bu ürünle birlikte kullanıldığında kullanılabilir.	UZAKTAN 1  Sifon (tam) 3  Sifon (hafif) OPTION Bu düğmeler yalnızca, otomatik yıkama (ayrıca satılır) için montaj setine sahip GROHE deposu, bu ürünle birlikte kullanıldığında çalışır.	MANÜEL Duvardaki sifon düğmesine basın.  
---	---	--	---

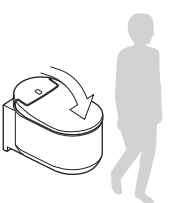
KLOZET OTURMA YERİ KAPAĞINI / KLOZET OTURMA YERİNİ KAPATMA

	OTOMATİK Klozetten ayrıldığınızda kapak otomatik olarak kapanır.	MANÜEL 2  Klozet kapağı ve oturma yeri, uzaktan kumandadaki  (Klozet Oturma Yeri ve Kapağı Kapatma) düğmesine basılarak kapanır.
---	--	--

Ayar Ekranı

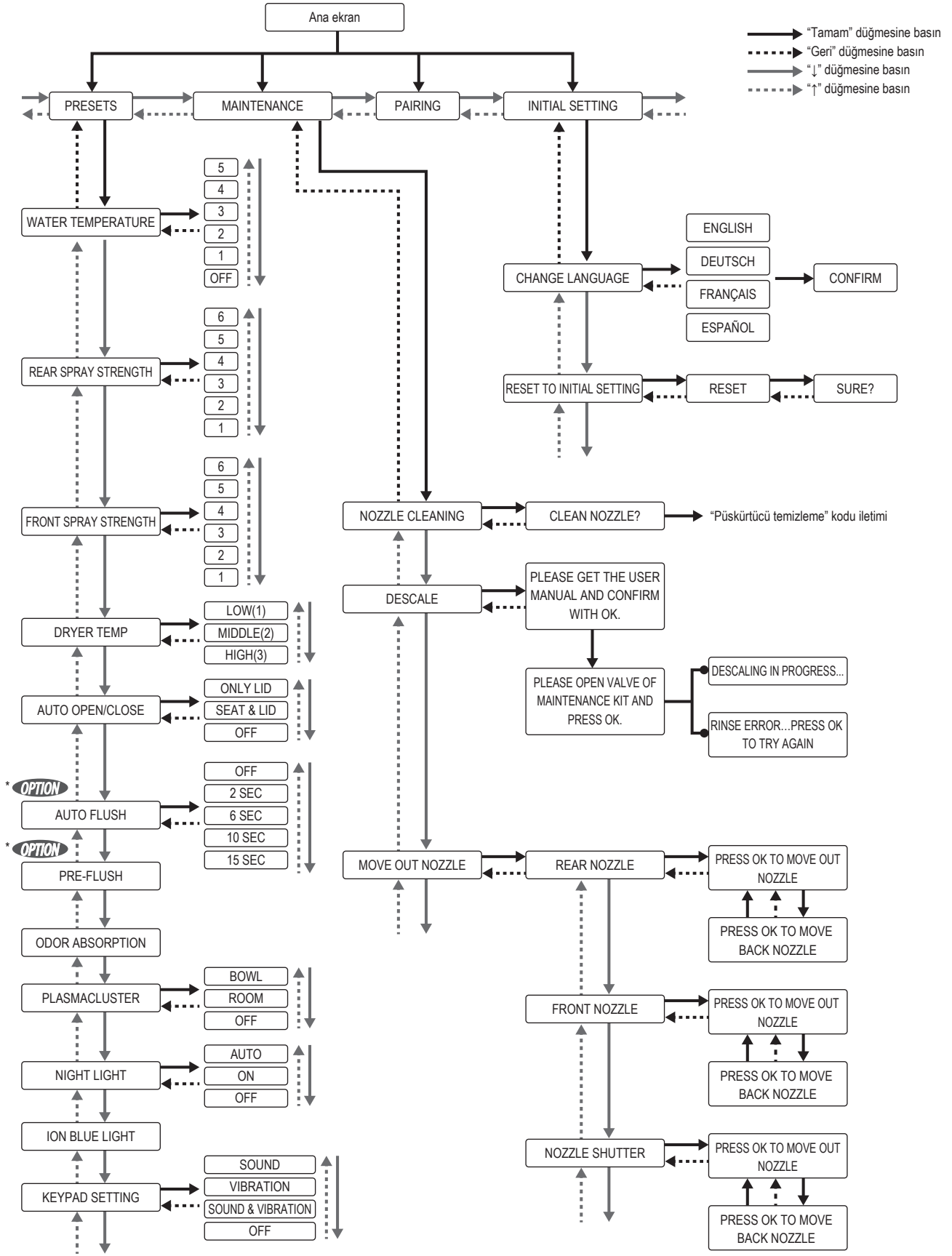

* **OPTION** Bu işlev yalnızca, otomatik yıkama (ayrıca satılır) için montaj setine sahip GROHE deposu, bu ürünle birlikte kullanıldığında kullanılabilir.

Özellikler

Model No		39354SH1		
Nominal voltaj / Frekans gücü		220 - 240 V, 50/60 Hz		
Nominal güç tüketimi		850 W (ortam sıcaklığı 20 °C, su sıcaklığı 15 °C)		
Maksimum güç tüketimi		1300 W (ortam sıcaklığı 20 °C, su sıcaklığı 3 °C)		
Besleme suyu basınç aralığı	Asgari su basıncı	0,05 Mpa (0,5 bar) (Akış basıncı)		
	Azami su basıncı	1,0 Mpa (10,0 bar) (Hidrostatik basınç)		
Çalışma Sıcaklığı Aralığı		0°C - 40°C		
Ürün Ebatları		G 375 × D 605 × Y 84 mm (Oturma yeri) G 365 × D 600 × Y 375 mm (Seramik çanak)		
Ürün Ağırlığı		Yakl. 40,5 kg (Oturma yeri: Yakl. 5,5 kg, Seramik çanak: Yakl. 35 kg)		
Seramik Çanak	Sifon Öncesi Su Hacmi	1,0 L - 1,5 L		
	Sifon Suyu Hacmi	Tam 5 L, hafif 3 L (Avrupa) Tam 4,5 L, Hafif 3 L (Çin, Suudi Arabistan)		
	Su besleme yöntemi	Mevcut su şebekesini kullanır		
	Tahliye türü	Duvardan tahliye		
	Sifon yöntemi	Yıkama		
E-bide (Oturma Yeri)	Duş	Su besleme yöntemi	Mevcut su şebekesini kullanır	
		Sıcak su besleme yöntemi	Anında su ısıtıcısı	
		Püskürtücüler	Motorlu, arka ve ön bölge yıkama hariç	
		Püskürtme Delikleri	Arka bölge yıkama: ϕ 1,45 mm × 1 delik, Arka bölge yıkama-hassas: ϕ 0,9 mm × 4 delik, Ön bölge yıkama: ϕ 0,8 mm × 5 delik	
		Arka bölge yıkama püskürtme hacmi	0,42 - 0,47 L/dak (ayarlanabilir 6 seviye), su basıncı 0,2 Mpa olduğunda	
		Ön bölge yıkama püskürtme hacmi	0,42 - 0,47 L/dak (ayarlanabilir 6 seviye), su basıncı 0,2 Mpa olduğunda	
		Sıcak su kontrol sıcaklığı	Kapalı (Su sıcaklığı) - Yüksek (Yaklaşık 39 °C), ayarlanabilir 6 seviye	
		Su ısıtma kapasitesi	1226 W	
		Güvenlik Cihazları	Termal sigortalar, Yüksek sıcaklık sensör şalteri, Akış anahtarı	
	Sıcak hava	Hava Hacmi	0,3 m ³ /dak (Düşük, Orta), 0,39 m ³ /dak (Yüksek)	
		Sıcak Hava Sıcaklık Ayarlamaları	Düşük (Oda sıcaklığı) - Yüksek (Yakl. 55°C)	
		Sıcak Hava Isıtma Kapasitesi	500 W	
		Güvenlik Cihazları	Termal sigorta (1 yer)	
	Plasmacluster ion (Klozet çanağı)	Hava Hacmi	Hava hacimli balon: 0,04 m ³ /dak; Hava emiş hacmi: 0,04 m ³ /dak	
		Sistem	Plasmacluster teknolojisini kullanarak dekompozisyon ve çıkarma yöntemi (Hava sirkülasyonundan yararlanarak)	
	Plasmacluster ion (Oda)	Hava Hacmi	Hava hacimli balon: 0,04 m ³ /dak; Hava emiş hacmi: 0,04 m ³ /dak	
		Sistem	Koku giderici kartuş ile kimyasal adsorpsiyon yöntemi, Plasmacluster teknolojisi ile dekompozisyon ve çıkarma	
	Koku Giderme	Koku Giderme Yöntemi	Koku giderici kartuş kullanılarak kimyasal adsorpsiyon	
		Koku Giderme Kapasitesi	Hava hacimli balon: 0,04 m ³ /dak; Hava emiş hacmi: 0,04 m ³ /dak	
	Uzaktan Kumanda	Ebatlar	G 56 × D 20 × Y 170 mm	
Pil		AAA hücre pili: 2 adet		
Aktarım Sistemi		Elektrik dalgası (Bluetooth)		
Güç Kablosu		Efektif uzunluk 1,0 m, 220 - 240 V, kablo fişi ile doğrudan bağlı		

DÔLEŽITÉ! PRED POUŽITÍM SI DÔKLADNE PREČÍTAJTE A USCHOVAJTE NA BEZPEČNOM MIESTE, ABY STE SI MOHLI V BUDÚCNOSTI ZNOVA PREČITAŤ.

Opis systému a funkcií:

Vo všeobecnosti sa sprchovacia toaleta nijak neodlišuje od bežnej toalety. Svoju potrebu vykonávate takmer rovnako ako zvyčajne. Rozdiel je v tom, čo robíte potom. Na rozdiel od bežnej toalety, kedy sa po vykonaní potreby očistíte toaletným papierom, vás toaleta Grohe Sensia Arena šetrne a dôkladne očistí vodou. Očistenie vodou je dôkladnejšie a šetrnejšie k vašej pokožke.

Počas sedenia vás prúd vody príjemnej teplej teploty očistí správnu intenzitou po pohodlnom stlačení tlačidla. K ďalším funkciám patrí diaľkové ovládanie a pohodlná poloha pri sedení, ktoré dopĺňajú tento sprchovací koncept. Obsluha je úplne jednoduchá. Jednoducho použijete nápadné tlačidlá na boku toalety alebo dodané diaľkové ovládanie.

Správne používanie:

Sprchovacia toaleta Grohe je toaleta navrhnutá tak, aby poskytovala praktické očistenie častí tela po použití toalety. Zariadenie vyhovuje všetkým nariadeniam o bezpečnosti, ktorým musí povinne vyhovovať. No nesprávne používanie môže spôsobiť osobnú ujmu a majetkové škody.

- Zariadenie používajte v štandardnom domácom alebo podobnom prostredí.
- Dôležité: miesto inštalácie musí byť vždy chránené pred mrazom.
- Prívod vody do zariadenia musí byť pripojený len k prívodu studenej vody z vodovodného systému a musí byť zaistený proti spätnému toku.
- S cieľom zabezpečiť bezpečnú prevádzku používajte len kompletne nainštalované a skontrolované zariadenie.

Akékoľvek iné použitie je zakázané a považované za nesprávne.

Spoločnosť Grohe nebude zodpovedná za dôsledky nesprávneho používania.

Osoby, ktoré nedokážu zariadenie správne používať, t.j. osoby s fyzickými, zmyslovými alebo duševnými poruchami, alebo osoby bez skúseností či neinformované osoby, musia zariadenie používať po dohľade. Takéto osoby môžu zariadenie používať bez dohľadu, ak im boli vydané správne pokyny o bezpečnom používaní. Musia byť schopné rozpoznať a pochopiť nebezpečenstvá spojené s nesprávnym používaním.

NÁVOD NA OBSLUHU (ďalšie podrobnosti a obsluha pomocou smartfónu)

<http://www.grohe.com>



Bezpečnostné opatrenia

Pred používaním zariadenia si pozorne prečítajte návod na obsluhu. Obsahuje dôležité informácie o inštalácii, bezpečnosti a používaní zariadenia aj o jeho údržbe. Umožní vám chrániť seba a zabrániť poškodeniu zariadenia.

Pri používaní výrobku, hlavne ak sú prítomné deti, musíte vždy dodržiavať nasledujúce bezpečnostné pokyny. Spoločnosť Grohe nemôže byť zodpovedná za škody v dôsledku nedodržania týchto pokynov.

Na poukázanie na stupeň závažnosti sa používajú nasledujúce výrazy:

NEBEZPEČENSTVO

Označuje bezprostredne nebezpečnú situáciu, ktorej dôsledkom môže byť smrť alebo vážne poranenie, ak jej nezabráňte.

VÝSTRAHA

Označuje potenciálne nebezpečnú situáciu, ktorej dôsledkom môže byť smrť alebo vážne poranenie, ak jej nezabráňte.

UPOZORNENIE

Označuje potenciálne nebezpečnú situáciu, ktorej dôsledkom môžu byť slabé až stredné poranenia a/alebo poškodenia výrobku a/alebo iných položiek a majetku, ak jej nezabráňte.



NEBEZPEČENSTVO

Riziko zasiahnutia elektrickým prúdom (Riziko smrti!):



Elektrickú inštaláciu na mieste a pripojenie zariadenia k elektrickej sieti musí vykonať len kvalifikovaný elektrikár s oprávnením, ktorý je skúsený a ovláda platné miestne nariadenia a doplnkové požiadavky a dobre pozná požiadavky miestnych dodávateľov. Nesprávna inštalácia a údržba alebo opravy môžu byť základom pre veľké nebezpečenstvo pre používateľa, za ktoré spoločnosť Grohe nemôže byť zodpovedná.

! Elektrickú bezpečnosť zariadenia možno zaistiť len jeho správnym pripojením k správne nainštalovanému systému uzemňovacieho vodiča. Je nutné zaistiť základnú požiadavku na bezpečnosť. Ak máte pochybnosti, nechajte svoj elektrický systém skontrolovať kvalifikovaným elektrotechnikom. Údaje o napájaní (frekvencia a napätie) uvedené na typovom štítku zariadenia musia vyhovovať údajom elektrického vedenia na mieste inštalácie, aby sa zabránilo poškodeniu zariadenia.

! Odporúčame zariadenie napájať zo štandardnej stenovej zásuvky (VDE 0701), ktorá zabezpečí jednoduché odpojenie od napájania v prípade vykonávania servisných prác. Ak stenová zásuvka nie je v dosahu alebo ak plánujete trvalé pripojenie, na mieste inštalácie sa vyžaduje nainštalovanie správneho odpojovacieho zariadenia pre každý pól. Odpojovacím zariadením sa v tomto prípade myslí stenový spínač s koncovkami kontaktov vzdialenými aspoň 3 mm. Patria k nim LS spínače, poistky a stýkače (EN 60 335).

! V kúpeľniach je nutné zabezpečiť ochranné pásma.  Ak je pripojenie k napájaniu elektrickou energiou zrealizované v pásme 2, potom napájanie sprchovacej toalety možno zriadiť priamym pripojením pomocou pripojovacej zásuvky s triedou ochrany IPX4 formou trvalého pripojenia.

⊘ Nepoužívajte po kúpeli alebo sprchovaní.

⊘ Na sedadlo toalety ani na hlavnú časť alebo diaľkové ovládanie nelejte vodu ani čistiace prostriedky. Mohlo by dôjsť k zasiahnutiu elektrickým prúdom alebo požiaru.

! VÝSTRAHA

Riziko popálenín, zasiahnutia elektrickým prúdom, požiaru a/alebo osobného poranenia:

! V prípade zariadení, ktoré sú dodávané bez napájacieho kábla, alebo pri výmene poškodeného napájacieho kábla je nutné od autorizovaného predajcu zakúpiť špeciálny napájací kábel. Pri vykonávaní akejkoľvek a všetkých činností inštalácie, údržby a opráv je nutné zariadenie odpojiť od napájania. Vzťahuje sa to aj na prípady, kedy zistíte poškodenia napájacieho kábla alebo samotného výrobu.

Zabezpečte to

- nastavením poistiek (LS spínačov) elektrickej inštalácie do polohy vypnutia alebo
- úplným vyskrutkovaním zaskrutkovaných poistiek elektrickej inštalácie alebo
- úplným vytiahnutím elektrickej zástrčky (ak je ňou kábel vybavený) zo stenovej zásuvky.

V takom prípade neťahajte za kábel ale za elektrickú zástrčku (ak je ňou kábel vybavený).

! Pred každým použitím skontrolujte nastavenia teploty vody a vzduchu sušenia. Teplotu vzduchu sušenia nastavte na najnižšiu hodnotu, ak mienite túto funkciu používať dlhodobo. Ak budete túto funkciu dlhodobo používať s nastavením vysokej teploty, existuje riziko vzniku popálenín. Vzťahuje sa to hlavne na nasledujúce osoby: deti, osoby v pokročilejšom veku, choré osoby, osoby s citlivou pokožkou a dysfunkciami termoregulácie, osoby pod vplyvom alkoholických nápojov a značne unavené osoby.

⊘ Nepoužívajte v exteriéri, vrátane miest s veľkými vibráciami, a nepoužívajte v priestore, kde sa používa aerosólový sprej alebo koncentrovaný kyslík. Môže dôjsť k poruche alebo k strate lesku.

SK

 Zabezpečte, aby žiadny z otvorov (otvory na vedení vzduchu, hadice atď.) nebol blokovaný predmetmi či cudzorodými materiálmi. Všetky prekážky okamžite odstráňte, aby ste predišli možným nebezpečenstvám a poškodeniam.

 Ak používate batérie, dodržiavajte nasledujúce pokyny.

- Pri vkladaní batérií dodržiavajte správnu polaritu (+/-).
- Ak nebudete toaletu dlhodobo používať, z diaľkového ovládania vyberte batérie.
- Vybité batérie nenechávajte v diaľkovom ovládaní, pretože môžu korodovať a spôsobiť ujmu na vašom zdraví alebo poškodiť diaľkové ovládanie.
- Batérie nepatria do domového odpadu! Batérie zlikvidujte v súlade s miestnymi nariadeniami. Kvapalina unikajúca z batérie môže spôsobiť požiar.
- Batérie uschovajte mimo dosahu detí. Batérie nie sú hračka. Ak dôjde k náhodnému požitiu batérie, okamžite kontaktujte lekára.
- Ak vaša pokožka príde do kontaktu s kvapalinou v batérii, okamžite opláchnite veľkým množstvom vody.
- Ak kvapalina vyliata z batérie príde do kontaktu s očami, okamžite ich bez trenia vypláchnite pitnou vodou. Kvapalina môže spôsobiť slepotu. Porozprávajte sa s lekárom.

 Pri manipulácii s batériami dodržiavajte nasledovné:

- Batérie neopatrne neskladujte spolu s inými kovovými predmetmi (retiazky na krk, sponky do vlasov atď.).
- Nemiešajte nové so starými batériami, no naraz vyberte obe batérie, pretože sa aj tak vybijú. Používajte len batérie rovnakého typu.
- Batérie nenabíjajte, neskratujte ich, nasilu ich neotvárajte ani nepoškodzujte a zabráňte ich kontaktu s ohňom, vodou alebo vysokými teplotami. Mohli by vybuchnúť alebo začať tiecť a tak spôsobiť škody.

 Sprchovaciu toaletu sa nepokúšajte svojpomocne opravovať. Nevykonávajte úpravy ani neinštalujte doplnkové položky. Sprchovacia toaleta obsahuje elektrické káble pod napätím. Po otvorení existuje riziko ohrozenia vášho života! Opravy musia byť vykonávané len s použitím originálnych náhradných dielov a príslušenstva a musí ich vykonať personál údržby s oprávnením. Nesprávna inštalácia a údržba alebo opravy môžu byť základom pre veľké nebezpečenstvo pre používateľa.

 Nepoužívajte v blízkosti elektroniky a zdravotníckeho vybavenia so slabým signálom. Existuje nebezpečenstvo, že elektrická porucha môže spôsobiť úraz.

 Ak zo sedadla toalety alebo prívodu vody uniká voda, sprchovaciu toaletu odpojte od napájania a zavrite ventil na prívode vody. Existuje riziko zasiahnutia elektrickým prúdom, požiaru zaplavenia podlahy.

 Ak existuje náznak poškodenia sprchovacej toalety, odpojte ju okamžite od napájania a kontaktujte zákaznícky servis Grohe.

 V regiónoch, kde uhličitanová tvrdosť prekročí hodnotu 18° dH (KH), je nutné použiť filtračný systém s produktom na zmäkčovanie vody. Informácie o uhličitanovej tvrdosti svojej vody získate u svojho miestneho dodávateľa verejných služieb.

 Aby sa zabezpečila dlhá prevádzková životnosť:

- Odstraňovanie vodného kameňa vykonávajte každé 3 roky. (Zaobstarajte si prosím súpravu na odstraňovanie vodného kameňa, ktorá sa predáva samostatne. Číslo produktu je 46978001).
- Vymeňte hrot trysky každé 3 roky. (Špička trysky je súčasťou súpravy na odstraňovanie vodného kameňa. Kúpte si prosím súpravu na odstraňovanie vodného kameňa, ktorá sa predáva samostatne. Číslo produktu je 46978001).

 Napájací kábel vedte v dostatočnej vzdialenosti od ohrievaných povrchov (napr. plošné radiátory).



 Tento výrobok nesmú používať deti mladšie než 8 rokov, osoby s fyzickými alebo duševnými poruchami alebo osoby bez správnych skúseností a znalostí, ak nepracujú pod dohľadom osoby zodpovednej za bezpečnosť a správne používanie s cieľom predísť možným nebezpečenstvám.

 Tento výrobok nesmú deti používať ako hračku.

 Čistenie ani údržbu tohto výrobku nesmú vykonávať deti bez dohľadu.



UPOZORNENIE

Riziko malých poranení a majetkových škôd:

 Na starostlivosť o plastové diely používajte neutrálny čistiaci prípravok. Existuje nebezpečenstvo zasiahnutia elektrickým prúdom, požiaru a/alebo poranenia v dôsledku poškodenia plastových dielov. 

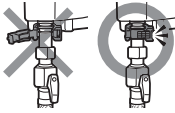

 Na čistenie keramických častí nepoužívajte čistiaci prípravok na báze chlóru, kyslý čistiaci prípravok ani dezinfekčný prípravok. Kvôli vyparovanému plynu môže dôjsť k poruche a poškodeniu.

 Skontrolujte, že na hadici na prívod vody je pevne nasadený poistný krúžok. Ak sa hadica vyšmykne z neutiahnutej príchytky, existuje riziko vyliatia vody. 

 Nestúpajte na poklop sedadla toalety. Existuje riziko poranenia a poškodenia zariadenia. 



 Zdroje plameňa (napr. cigarety) držte v dostatočnej vzdialenosti od výrobku. Existuje riziko požiaru.

 Ak v keramickej časti elektrickej jednotky toalety (sedadlo toalety) spozorujete kvapky, týchto plôch sa nedotýkajte. Existuje riziko osobného poranenia. O výmenu chybných častí čo najskôr požiadajte odborníka.

 Počas používania sa neopierajte o poklop sedadla toalety. Existuje riziko poranenia a poškodenia zariadenia. 

 Pravidelne kontrolujte, či zariadenie nevykazuje viditeľné poškodenia. Poškodenie zariadenia môže predstavovať ohrozenie vašej bezpečnosti. Poškodené zariadenie nezapínajte.

 Ak budú zariadenie používať deti, osoby v pokročilejšom veku alebo osoby s obmedzenou mobilitou, musíte zabezpečiť, aby nespadli. Existuje riziko poranenia a poškodenia zariadenia.

 Elektrickú inštaláciu na mieste a pripojenie zariadenia k elektrickej sieti musí vykonať len kvalifikovaný elektrikár s oprávnením, ktorý je skúsený a ovláda platné miestne nariadenia a doplnkové požiadavky a dobre pozná požiadavky miestnych dodávateľov. Nesprávna inštalácia a údržba alebo opravy môžu byť základom pre veľké nebezpečenstvo pre používateľa, za ktoré spoločnosť Grohe nemôže byť zodpovedná. 

 Z bezpečnostných dôvodov nepoužívajte na elektrické pripojenie predlžovacie káble ani zásuvkové lišty (riziko požiaru v dôsledku prehrievania).

 Pri zmene pripojenia alebo výmene napájacieho kábla kvôli poškodeniu je nutné použiť kábel typu H 03 VV-F vhodného priemeru. Maximálne parametre kábla: pozrite si typový štítok. Z bezpečnostných dôvodov musí výmenu vykonať len kvalifikovaný odborník alebo zákaznícky servis Grohe.

Opatrenia pri manipulácii

Toaletu nevystavujte účinkom priameho slnečného žiarenia. Môže spôsobiť zmenu zafarbenia plastových častí. Slnečné svetlo môže taktiež spôsobiť nesprávne fungovanie diaľkového ovládania a snímača.



Sedadlo toalety alebo poklop prudko neotvárajte a nezatvárajte. Môže dôjsť k poruche funkcie automatického otvorenia/zavretia, prasknutiu alebo k tvorbe zvodového elektrického prúdu.



Na diaľkové ovládanie nelejte vodu ani čistiace prostriedky. Môže to spôsobiť poruchu.



V blízkosti toalety nepoužívajte elektrické ohrievače. Mohlo by to spôsobiť zmenu zafarbenia plastových častí alebo poruchy.



Okrem toaletného papiera nepoužívajte iný papier. Dávajte pozor, aby do misy nespadol žiadny cudzí materiál, pretože môžu upchať odtokovú rúrku. Ak niečo podobné do misy spadne, pred spláchnutím to vyberte.



Ak dôjde k upchatiu toalety, na odstránenie upchatia použite zvon na toalety. Až do odstránenia upchatia nespľachujte toaletu a neplňte vodu inými prostriedkami (napr. vedrom). Rozliata odpadová voda predstavuje riziko zasiahnutia elektrickým prúdom a poškodenia zariadenia (môže dôjsť k poškodeniu elektronických súčastí vnútri sedadla toalety).



Diaľkové ovládanie neobsluhuje mokrymi rukami. Môže to spôsobiť poruchu.

Zariadenie sa nesmie používať na miestach nainštalovania, ktoré nie sú stojace (napr. na lodiach).

Na čistenie zariadenia nikdy nepoužívajte parné čističe.

Para z parného čističa by mohla prísť do kontaktu so súčiastkami pod napätím a spôsobiť skrat.

Sprchovacia toaleta sa nesmie prevádzkovať s pripojením k samostatným meničom prúdu, ako sú meniče, ktoré sú súčasťou autonómneho napájania, napr. v solárnych systémoch. V takýchto systémoch môže zapnutie zariadenia spôsobiť veľký odber elektrickej energie s následkom možného bezpečnostného vypnutia. To môže poškodiť elektronické súčasti!

Splachovacia toaleta sa nesmie používať s pripojením k tzv. energeticky úsporným zásuvkám, pretože tieto zásuvky znižujú hodnotu napájania dodávaného do zariadenia, čo môže viesť k ohrevu zariadenia.

Pozor – riziko zadusenia!

Deti sa môžu zadusiť počas hry s obalovými materiálmi (napr. fólia) a zabaliť sa do materiálov alebo ich môžu natiahnuť na svoje hlavy. Obalové materiály uschovajte mimo dosahu detí.

Parametre kábla sú uvedené na typovom štítku.

Tie sa musia zhodovať s parametrami elektrickej siete.

Pri kontaktovaní servisného oddelenia Grohe vždy uveďte nasledujúce údaje:

– názov modelu

– sériové číslo

– informácie o napájaní (sieťové napätie/frekvencia/parametre maximálnej dĺžky kábla).

Vyhlásenie o zhode

Vyhlásenie o zhode môžete získať od príslušného predajcu výrobkov značky Grohe.

Oznámenie zmien

Tento návod na obsluhu zodpovedá technickému návrhu zariadenia, ktorý bol aktuálny v čase tlače.

V záujme splnenia požiadaviek technického rozvoja si vyhradzuje právo vykonania zmien.

Používanie diaľkového ovládania

1 Spláchnutie (úplné) *

2 Sedadlo toalety a poklop zatvoriť

3 Spláchnutie (čiastočné) *

4 Sedadlo toalety a poklop otvoriť

5 Sušenie

6 Sedadlo toalety sklopiť a poklop otvoriť

7 Nastavenie sily striekania

Slúži na úpravu tlaku vody pre funkcie umývania zozadu a umývania spredu.

8 Umývanie zozadu

Umožňuje umývanie zozadu pomocou silného prúdu.

9 Úprava polohy dýzy

Slúži na úpravu polohy dýzy smerom dozadu alebo dopredu.

10 Zastavenie

Slúži na zastavenie funkcií umývania a sušenia.

11 Nastavenie teploty vody/sušenia

Nastavuje teplotu vody pre zadné umývacie a predné umývacie funkcie a teplotu sušenia pre suchý vzduch.

12 Umývanie spredu (pre ženy)

Poskytuje umývanie spredu pre ženy.

13 Zapnutie

Zapína/vypína.

14 Nahor

Zmení položku na vyššie.

15 Domov

Prechod na domovskú obrazovku.

16 OK

17 Nadol

Zmení položku na nižšie.

18 Späť

Prechod na predchádzajúcu stránku.

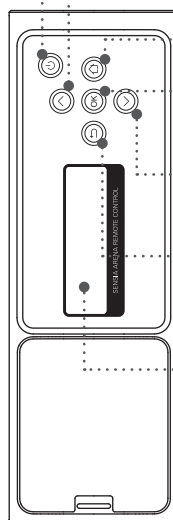
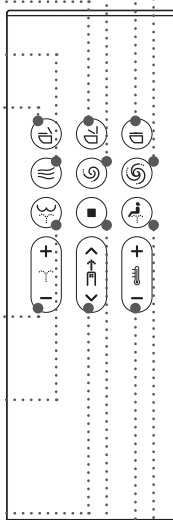

19 Obrazovka

Obrazovka sa zmení v závislosti od používania.



* Tieto tlačidlá fungujú len vtedy, keď sa spolu s týmto výrobkom používa nádrž GROHE vybavená inštalacnou súpravou automatického splachovania (predáva sa samostatne).

Poznámka

- Ak napájanie vypnete stlačením tlačidla  (zapnutie) na diaľkovom ovládaní na dlhšie ako 2 sekundy, zobrazí sa obrazovka „Vypnutie napájania“.
- Ak 30 sekúnd nevykonáte žiadnu operáciu, zadná obrazovka sa vypne a prepne sa do pohotovostného režimu. Ak pracujete, pohotovostný režim sa automaticky ukončí.
- Keď sa používa zadná obrazovka, predné tlačidlá sa deaktivujú, aby sa zabránilo poruche.
- Dvojnásobným stlačením tlačidla  (umývanie zozadu) sa režim čistenia prepne na „WIDE“ a jeho trojnásobným stlačením sa režim čistenia prepne na „NARROW“.
[WIDE]: Dýza sa pohybuje tam a späť, aby umyla široký rozsah.
[NARROW]: Slúži na posúvanie dozadu a dopredu v krátkom rozsahu.
- Dvojnásobným stlačením tlačidla  (umývanie spredu) sa režim čistenia prepne na „WIDE“ a jeho trojnásobným stlačením sa režim čistenia prepne na „SUPER WIDE“.
[WIDE]: Dýza sa pohybuje tam a späť, aby umyla široký rozsah.
[SUPER WIDE]: Umýva rozšírený rozsah.
- Keď diaľkový ovládač reaguje, logo GROHE bude blikať bielou farbou, diaľkový ovládač bude vibrovať a z toalety bude znieť zvukový signál.

SK

Počiatkové nastavenie aplikácie „Sensia Arena“

Pred nastavením zapnite v smartfóne rozhranie Bluetooth.

- 1 Otvorte aplikáciu a potvrdte Vyhlásenie.



- 2 Stlačte súčasne tlačidlá (zastavenie) a (mínus pre nastavenie teploty vody/sušenia) na viac ako 2 sekundy.

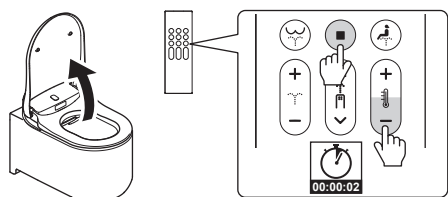

- 3 Podľa postupu „Zaregistrovanie párovania“ spárujte toaletu so smartfónom.

Zaregistrovanie párovania

- 1 Ťuknite na hornú stránku aplikácie.



- 2 Po zobrazení správy [Bluetooth pairing request] potvrdte zariadenie [Shower Toilet] a ťuknite na [Pair].

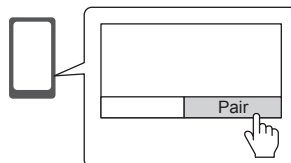

Ak začujete tón, toaleta oznamuje dokončenie párovania. Po dokončení párovania nie je potrebné nambuduce vykonať počiatkové nastavenie.

Poznámka

Dávajte pozor, aby vám smartfón nespadol do toalety. Za takúto nepozornosť nepreberáme zodpovednosť.

Obozretnosť pri používaní rozhrania Bluetooth®

Jednotku sedadla a diaľkové ovládanie umiestnite do dostatočnej vzdialenosti od zariadení, ktoré emitujú rádiové vlny.



Jednotku sedadla a diaľkové ovládanie umiestnite čo najďalej od nasledujúcich zariadení, aby ste predišli negatívnym vplyvom spôsobeným rušením rádiovými vlnami.

- Mikrovlnné rúry/Zariadenia používajúce bezdrôtovú sieť LAN/Zariadenia kompatibilné s rozhraním Bluetooth® s výnimkou smartfónov
- V blízkosti iných zariadení, ktoré emitujú rádiové vlny v pásme 2,4 GHz (digitálne bezdrôtové telefóny, bezdrôtové zvukové zariadenia, herné konzoly, počítačové periférne zariadenia atď.)
- Ak používate implantovateľný kardioverterdefibrilátor (kardiostimulátor), diaľkové ovládanie sa musí používať minimálne 22 cm od implantátu.

Vloženie batérie prvýkrát

- 1 Do diaľkového ovládača vložte batérie 2-AAA.
- 2 Na 2 sekundy sa zobrazí [WELCOME] a logo GROHE bude 3-krát blikať modrou farbou.
* Zapnite toaletu, keď je zobrazené [DURING THE POWER-OFF PRESS THE POWER BUTTON].
Zobrazí sa, keď je toaleta vypnutá.
- 3 Zobrazí sa [TO PAIR, BRING REMOTE NEAR TO TOILET AND PRESS OK]. Priložte diaľkové ovládanie do blízkosti toalety a stlačte tlačidlo „OK“.
- 4 Keď je párovanie dokončené, zobrazí sa [SUCCESS] a logo GROHE bude blikať 3-krát modrou farbou.
- 5 Stlačením ľubovoľného tlačidla sa vrátite na domovskú obrazovku.
* Stlačením ľubovoľného tlačidla späť prepnete na domovskú obrazovku. Ak po dobu 30 sekúnd nevykonáte žiadnu operáciu so spätnými tlačidlami, zadná obrazovka sa automaticky vypne.





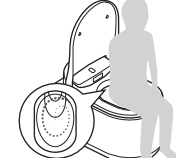

OTVORENIE POKLOPU TOALETNÉHO SEDADLA/TOALETNÉHO SEDADLA

	AUTOMATICKY Ak sa postavíte pred toaletu, pokop sa automaticky otvorí.	MANUÁLNE 6  Poklop sa otvorí stlačením tlačidla  (sedadlo sklopiť a poklop otvoriť) na diaľkovom ovládači.
---	--	---

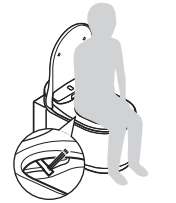

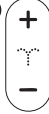

PREDBEŽNÉ OPLÁCHNUTIE

	Keď sa posadíte na sedadlo, dôjde k opláchnutiu misy malým množstvom vody, aby sa minimalizovalo usádzanie nečistôt. OPTION Táto funkcia je dostupná len vtedy, keď sa spolu s týmto výrobkom používa nádrž GROHE vybavená inštaláčnou súpravou automatického splachovania (predáva sa samostatne).
---	--

1 UMÝVANIE

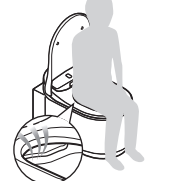
	UMÝVANIE →	ÚPRAVA →	ZASTAVENIE
	8  Umývanie zozadu 12  Umývanie spredu (pre ženy)	7  Sila striekania 11  Teplota vody	9  Poloha dýzy 10  Zastavenie striekania



2 SUŠENIE

	SUŠENIE →	ÚPRAVA →	ZASTAVENIE
	5  Sušenie	11  Teplota sušenia	10  Zastaviť sušenie

3 SPLACHOVANIE

	AUTOMATICKY Keď sa postavíte, splachovanie sa automaticky spustí. OPTION Táto funkcia je dostupná len vtedy, keď sa spolu s týmto výrobkom používa nádrž GROHE vybavená inštaláčnou súpravou automatického splachovania (predáva sa samostatne).	DIAĽKOVO 1  Spláchnutie (úplné) 3  Spláchnutie (slabé) OPTION Tieto tlačidlá fungujú len vtedy, keď sa spolu s týmto výrobkom používa nádrž GROHE vybavená inštaláčnou súpravou automatického splachovania (predáva sa samostatne).	MANUÁLNE Stlačte tlačidlo splachovania na stene. 
---	---	---	---

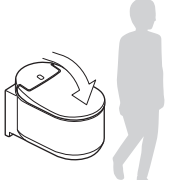
ZATVORENIE POKLOPU TOALETNÉHO SEDADLA/TOALETNÉHO SEDADLA

	AUTOMATICKY Keď opustíte toaletu, poklop sa automaticky zavrie.	MANUÁLNE 2  Poklop a sedadlo sa sklopia stlačením tlačidla  (sedadlo a poklop sklopiť) na diaľkovom ovládači.
---	---	--

Obrazovka nastavenia

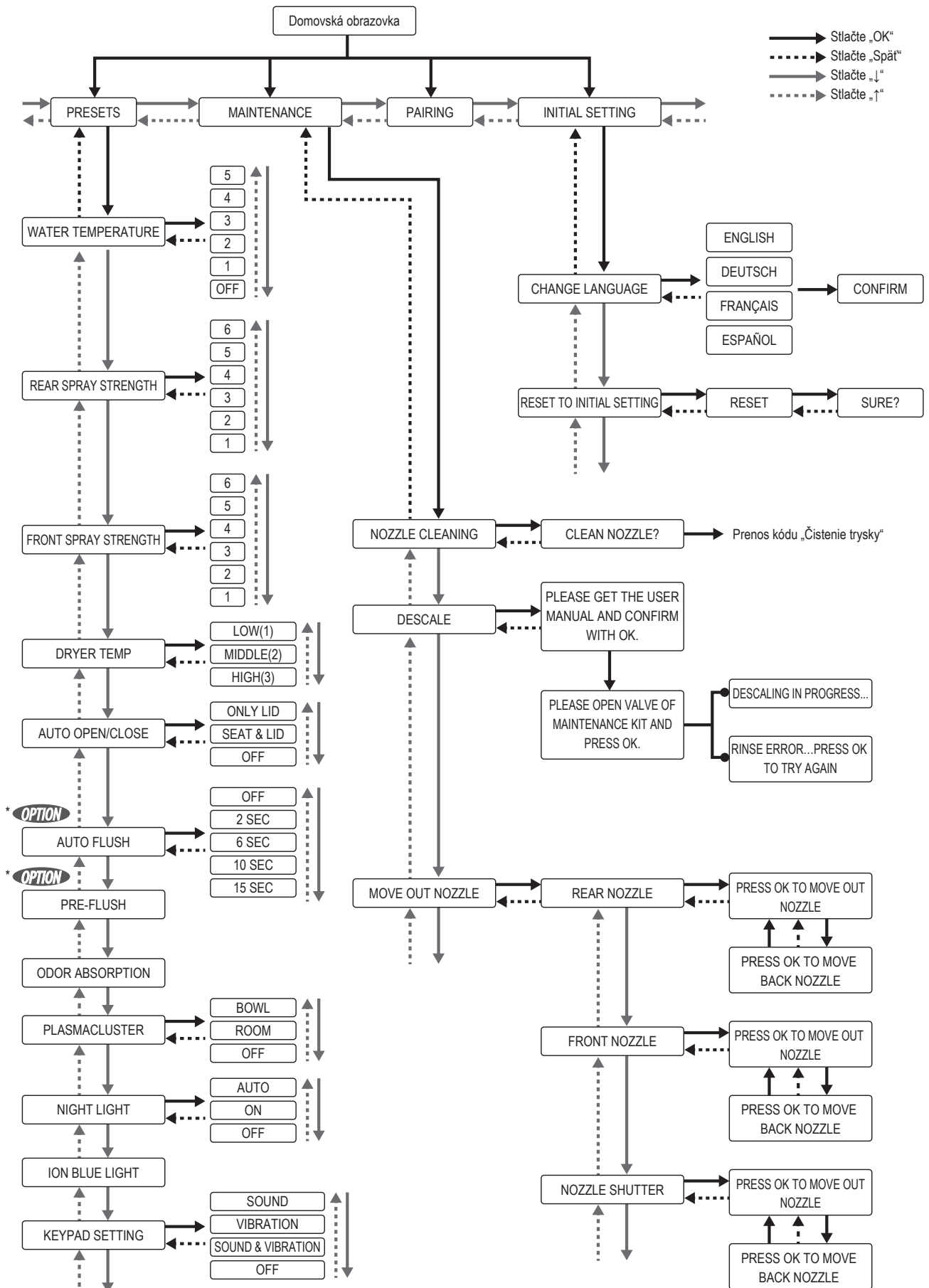

* **OPTION** Táto funkcia je dostupná len vtedy, keď sa spolu s týmto výrobkom používa nádrž GROHE vybavená inštaláčnou súpravou automatického splachovania (predáva sa samostatne).

Špecifikácie

Č. modelu		39354SH1	
Menovité napätie/Sieťový kmitočet		220 – 240 V, 50/60 Hz	
Menovitý príkon		850 W (prostredie 20 °C, voda 15 °C)	
Maximálny príkon		1 300 W (prostredie 20 °C, voda 3°C)	
Rozsah tlaku vody na prívode	Minimálny tlak vody	0,05 Mpa (0,5 baru) (prietokový tlak)	
	Maximálny tlak vody	1,0 Mpa (10,0 barov) (hydrostatický tlak)	
Rozsah prevádzkových teplôt		0 °C – 40 °C	
Rozmery výrobku		Š 375 × H 605 × V 84 mm (sedacia jednotka) Š 365 × H 600 × V 375 mm (keramická misa)	
Hmotnosť výrobku		Pribl. 40,5 kg (sedacia jednotka: pribl. 5,5 kg, keramická misa: pribl. 35 kg)	
Keramická misa	Objem vody na predbežné opláchnutie	1,0 l – 1,5 l	
	Objem vody na splachovanie	úplné 5 l, Čiastočné 3 l (Európa) Úplné 4,5 l, čiastočné 3 l (Čína, Saudská Arábia)	
	Spôsob prívodu vody	Využíva existujúce vedenie prívodu vody	
	Typ odtoku	Odtok v stene	
	Spôsob splachovania	Spláchnutie zhora	
E-bidet (sedacia jednotka)	Sprcha	Spôsob prívodu vody	Využíva existujúce vedenie prívodu vody
		Spôsob prívodu teplej vody	Ohrievač na okamžitý ohrev vody
		Dýzy	Poháňané motorom, výlučne na umývanie zozadu a umývanie spredu
		Otvory dýz	Umývanie zozadu: \varnothing 1,45 mm × 1 otvor, umývanie zozadu – jemné: \varnothing 0,9 mm × 4 otvory, umývanie spredu: \varnothing 0,8 mm × 5 otvorov
		Objem striekania na umývanie zozadu	0,42 – 0,47 l/min (6 úrovní nastavenia) pri tlaku vody 0,2 Mpa
		Objem striekania na umývanie spredu	0,42 – 0,47 l/min (6 úrovní nastavenia) pri tlaku vody 0,2 Mpa
		Ovládanie teploty teplej vody	Vyp. (teplota vody) – Vysoká (približne 39 °C), 6 úrovní nastavenia
		Výkon pri ohreve vody	1 226 W
		Bezpečnostné zariadenia	tepelné poistky, spínač so snímačom vysokej teploty, Prietokový spínač
	Teplý vzduch	Objem vzduchu	0,3 m ³ /min (malý, stredný), 0,39 m ³ /min (vysoký)
		Nastavenie teploty teplého vzduchu	Nízka (izbová teplota) – Vysoká (pribl. 55 °C)
		Výkon ohrievača teplého vzduchu	500 W
		Bezpečnostné zariadenia	tepelná poistka (1 miesto)
	Plasmacluster ion (toaletná misa)	Objem vzduchu	Prietok privádzaného vzduchu: 0,04 m ³ /min; objem sacieho vzduchu: 0,04 m ³ /min
		Systém	Spôsob rozkladu a odstraňovania pomocou technológie Plasmacluster (s využitím obehu vzduchu)
	Plasmacluster ion (miestnosť)	Objem vzduchu	Prietok privádzaného vzduchu: 0,04 m ³ /min; objem sacieho vzduchu: 0,04 m ³ /min
		Systém	Typ chemickej absorpcie pomocou kazety s dezodorantom, spôsob rozkladu a odstraňovania pomocou technológie Plasmacluster
	Dezodorácia	Spôsob dezodorácie	Typ chemickej absorpcie pomocou kazety s dezodorantom
		Výkon pri dezodorácii	Prietok privádzaného vzduchu: 0,04 m ³ /min; objem sacieho vzduchu: 0,04 m ³ /min
	Diaľkové ovládanie	Rozmer	Š 56 × H 20 × V 170 mm
Batéria		Batéria typu AAA: 2 kusy	
Systém prenosu		Elektrická vlna (rozhranie Bluetooth)	
Elektrický kábel		Efektívna dĺžka 1,0 m, 220 – 240 V s priamym pripojením cez zástrčku kábla	



POMEMBNO! PRED UPORABO SKRBNO PREBERITE TA NAVODILA IN JIH SHRANITE ZA POZNEJŠE BRANJE.

Opis sistema in funkcij:

Straniščna školjka s prho se načeloma ne razlikuje od običajne straniščne školjke. Svoje opravite na enak način kot ponavadi. Razlika je v tem, kaj storite zatem. Drugače kot pri običajni straniščni školjki, kjer se na koncu očistite s toaletnim papirjem, vas bo straniščna školjka Grohe Sensia Arena nežno in temeljito očistila z vodo. Čiščenje z vodo je bolj temeljito, a hkrati tudi bolj nežno do kože. Ko še sedite, vas bo ob pritisku tipke očistil curek vode s prijetno telesno temperaturo in ravno pravšnjo, udobno intenzivnostjo. Dodatne funkcije, daljinski upravljalnik in udoben položaj sedenja so le še dodatne prednosti straniščne školjke s prho. Delovanje je povsem preprosto. Preprosto upravljate bodisi vidne tipke na strani stranišča ali priloženi daljinski upravljalnik.

Pravilna uporaba:

Straniščna školjka s prho Grohe je zasnovana tako, da omogoča udobno čiščenje analnega ali vaginalnega predela po obisku stranišča. Naprava ustreza vsem zakonskim varnostnim predpisom. Kljub temu lahko nepravilna uporaba povzroči telesne poškodbe in materialno škodo.

– Uporabljajte napravo samo v običajnih gospodinjskih ali podobnih pogojih.

Pomembno: mesto vgradnje mora biti vedno zaščiten pred zmrzaljo.

– Dovodna stran naprave mora biti priklopljena samo na hladno vodo vodovodnega sistema in mora biti zavarovana pred povratnim tokom.

– Uporabljajte napravo samo v povsem vgrajenem in pregledanem stanju, da zagotovite varno delovanje.

Vsaka drugačna uporaba ni dovoljena in velja kot nepravilna uporaba.

Podjetje Grohe ne prevzema nikakršne odgovornosti za posledice nepravilne uporabe.

Osebe, ki zaradi omejenih telesnih, zaznavnih ali duševnih sposobnosti ali zaradi pomanjkanja izkušenj in/ali znanja ne morejo pravilno uporabljati naprave, je treba med uporabo naprave nadzirati.

Te osebe smejo uporabljati napravo brez nadzora šele zatem, ko so bile ustrezno podučene o varni uporabi.

Te osebe morajo biti sposobne prepoznati in razumeti nevarnosti, ki jih predstavlja nepravilna uporaba naprave.

PRIROČNIK ZA UPORABO (za več podrobnosti in upravljanje s pametnim telefonom)

<http://www.grohe.com>



Varnostni ukrepi

Pred uporabo naprave pozorno preberite priročnik za uporabo. Vsebuje pomembne informacije za vgradnjo, varnost, uporabo in vzdrževanje naprave. Z njimi boste varneje uporabljali napravo in preprečili poškodbe naprave.

Pri uporabi izdelka – zlasti, če so navzoči otroci – morate vedno upoštevati naslednje varnostne ukrepe. Podjetje Grohe ne more odgovarjati za škodo, nastalo zaradi neupoštevanja teh navodil.

Za označevanje nevarnosti različnih stopenj se uporabljajo naslednji izrazi:

NEVARNOST

Neposredno nevarno stanje, ki lahko povzroči smrt ali hudo telesno poškodbo, če ga ne preprečimo.

OPOZORILO

Potencialno nevarno stanje, ki lahko povzroči smrt ali hudo telesno poškodbo, če ga ne preprečimo.

POZOR

Potencialno nevarno stanje, ki lahko povzroči lažje ali srednje težke telesne poškodbe in/ali škodo na izdelku in/ali drugem premoženju, če ga ne preprečimo.



NEVARNOST

Nevarnost električnega udara (smrtna nevarnost!):



Električno instalacijo in priklop naprave na električno omrežje morajo opraviti pooblaščen in usposobljeni električarji, ki so dobro seznanjeni z veljavnimi lokalnimi predpisi in pravilniki ter odlično poznajo zahteve lokalnih gospodarskih javnih služb. Nepravilna vgradnja in vzdrževanje ali popravila lahko povzročijo znatne nevarnosti za uporabnika, za katere podjetje Grohe ne more odgovarjati.

! Električno varnost naprave je mogoče zagotoviti le, če je priklopljena na pravilno vgrajen sistem ozemljitvenega vodnika. Ta osnovna varnostna zahteva mora biti izpolnjena. Če niste prepričani, naj električni sistem pregleda usposobljen električar. Tehnični podatki električnega napajanja (frekvenca in napetost), prikazani na tipski ploščici naprave, morajo ustrezati tehničnim podatkom električnega omrežja na mestu vgradnje, da preprečite poškodbe naprave.

! Priporočamo, da napravo priklopite v običajno stensko električno vtičnico (VDE 0701), saj jo lahko tako hitro odklopite pred servisnimi opravili. Če v bližini ni električne vtičnice ali če načrtujete trajni priklop na električno omrežje, je treba na mestu vgradnje poskrbeti za pravilno prekinitveno napravo za vsak električni pol. Prekinitvena naprava v smislu te zahteve je stensko stikalo, na katerem so kontaktni priključki medsebojno oddaljeni najmanj 3 mm. To vključuje odklopnike, varovalke in kontaktorje (EN 60 335).

! V kopalnici je treba poskrbeti za varnostna območja. Če je v območju 2 izdelan napajalni priključek, lahko napajanje tuširnega stranišča izvedete z neposredno povezavo s trajnim priključkom prek vtičnice IPX4.



⊘ Ne uporabljajte izdelka po kopanju ali prhanju.

⊘ Ne zlivajte vode ali čistil v notranjost ali po zunanosti straniščne deske ali daljinskega upravljalnika. To bi lahko povzročilo električni udar ali požar.

! OPOZORILO

Nevarnost opeklin, električnega udara, požara in/ali telesnih poškodb:

! Pri napravah, ki se dobavijo brez priklopnega kabla, ali ob zamenjavi poškodovanega priklopnega kabla je treba kupiti posebni priklopni kabel pri pooblaščenem prodajalcu. Pri vseh vgradnih in vzdrževalnih delih ter popravilih je treba napravo odklopiti od električnega omrežja. To velja tudi, če odkrijete poškodbe električnega kabla ali samega izdelka. To zagotovite tako, da:

- prestavite varovalke (odklopnike) električne napeljave v izklopljeni položaj ali
- povsem odstranite navojne varovalke iz električne napeljave ali
- povsem izvlečete električni vtič (če je prisoten) iz stenske vtičnice.

Pri tem ne vlecite samega kabla, temveč vlecite za električni vtič (če je prisoten).

! Pred vsako uporabo preverite nastavljeno temperaturo vode in sušilnega zraka. Nastavite temperaturo sušilnega zraka na najnižjo temperaturo, če želite to funkcijo uporabljati dlje časa. Obstaja nevarnost opeklin, če to funkcijo uporabljate dlje časa pri višjih nastavitvah temperature. To velja predvsem za naslednje skupine: otroci, starejši, bolne osebe, osebe z občutljivo kožo in moteno funkcijo uravnavanja temperature, osebe pod vplivom alkohola in prekomerno utrujene osebe.

⊘ Izdelka ne uporabljajte na prostem, vključno z območji, kjer so prisotni močni tresljaji, in tam, kjer so v uporabi aerosolni (razpršilni) izdelki ali kjer osebe prejemajo koncentriran kisik. Če tega ne upoštevate, se lahko pojavijo motnje delovanja ali pa naprava izgubi lesk.

! Prepričajte se, da noben predmet ali tujek ne ovira katere od odprtih na napravi (izhodne odprtine za zrak, cevi itd.). Če opazite oviro, jo takoj odstranite, da preprečite morebitne nevarnosti in poškodbe.

(SLO)



Če uporabljate baterije, upoštevajte naslednja navodila.

- Pri vstavljanju baterij bodite pozorni na pravilno razporeditev električnih kontaktov (+/-).
- Odstranite baterije iz daljinskega upravljalnika, če stranišča dlje časa ne boste uporabljali.
- Ne puščajte izpraznjenih baterij v daljinskem upravljalniku, saj lahko iztečejo in škodujejo vašemu zdravju ali poškodujejo daljinski upravljalnik.
- Baterije ne sodijo med gospodinjske odpadke! Baterije odvrzite med odpadke skladno z lokalnimi predpisi. Puščanje baterije lahko povzroči požar.
- Baterije shranjujte nedosegljive otrokom. Baterije niso igrača. Če je kdo pomotoma pogoltnil baterijo, se nemudoma posvetujte z zdravnikom.
- Če tekočina iz baterije pride v stik s kožo, jo takoj dobro sperite z obilno količino vode.
- Če tekočina iz baterije pride v stik z očmi, jih takoj in brez drgnjenja dobro sperite z obilno količino vode. Tekočina lahko povzroči slepoto. Posvetujte se z zdravnikom.



Pri ravnanju z baterijami upoštevajte naslednje:

- Ne shranjujte baterij nepremišljeno z drugimi kovinskimi predmeti (ogrlicami, lasnicami itd.).
- Nikoli ne uporabljajte novih in starih baterij hkrati, temveč vedno odstranite obe bateriji hkrati, sicer se bosta izpraznili. Uporabljajte samo baterije istega tipa.
- Ne polnite baterij, ne vežite jih na kratko, ne odpirajte jih in ne poškodujte jih ter jih ne izpostavljajte ognju, vodi ali visokim temperaturam. Če tega ne upoštevate, lahko eksplodirajo ali iztečejo in tako povzročijo škodo.



Ne poskušajte sami odpirati ali popravljati straniščne školjke s prho. Ne spreminjajte je in ne vgrajujte dodatnih predmetov. Straniščna školjka s prho vsebuje električno napeljavo, ki je pod napetostjo. Če jo odprete, obstaja smrtna nevarnost! Za vsa popravila je dovoljeno uporabiti samo originalne nadomestne dele in pribor, opraviti pa jih mora pooblaščen vzdrževalno osebje. Nepravilna vgradnja in vzdrževanje ali popravila lahko povzročijo znatne nevarnosti za uporabnika.



Izdelka ne uporabljajte v bližini elektronske in medicinske opreme s šibkim signalom. Obstaja nevarnost, da bi lahko električna okvara povzročila nesrečo.



Če iz straniščne školjke ali iz vodovodne napeljave uhaja voda, odklopite straniščno školjko s prho od električnega napajanja in zaprite zaporni ventil za vodo. Obstaja nevarnost električnega udara, požara in poplave.



Če opazite kakršne koli znake poškodb na straniščni školjki s prho, jo nemudoma odklopite od električnega omrežja in stopite v stik s službo za stranke podjetja Grohe.



V regijah, kjer karbonatna trdota presega 18° dH (KH), je treba uporabljati sistem za filtracijo vode z vodnim mehčalcem. O karbonatni trdoti svoje vode lahko povprašate ponudnika komunalnih storitev.



Poskrbite za dolgo življenjsko dobo izdelka:

- Odstranjevanje vodnega kamna opravite vsake 3 leta (Prosimo, kupite komplet za odstranjevanje vodnega kamna, ki se prodaja posebej. Številka izdelka je 46978001).
- Konico šobe zamenjajte vsake 3 leta (konica šobe je vključena v komplet za odstranjevanje vodnega kamna. Kupite komplet za odstranjevanje vodnega kamna, ki se prodaja posebej. Številka izdelka je 46978001).



Ne približujte napajalnega kabla ogrevanim površinam (na primer radiatorjem).



Tega izdelka ne smejo uporabljati otroci, mlajši od 8 let, in osebe z omejenimi telesnimi ali duševnimi sposobnostmi oziroma osebe brez ustreznih izkušenj in znanja, razen če jih pri tem nadzira druga oseba, ki je odgovorna za varnost in pravilno uporabo, da se preprečijo morebitne nevarnosti.





Otroci se s tem izdelkom ne smejo igrati.





Otroci tega izdelka ne smejo čistiti ali vzdrževati brez nadzora.



POZOR

Tveganje lažjih telesnih poškodb in materialne škode:

 Za nego plastičnih delov uporabljajte nevtralno čistilo. Obstaja nevarnost električnega udara, požara in/ali telesnih poškodb zaradi poškodovanih plastičnih delov. 

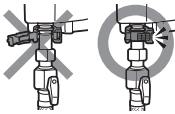

 Ne uporabljajte detergenta na osnovi klora, kislega detergenta ali razkužila za čiščenje stranišč. To lahko povzroči nepravilno delovanje in poškodbe zaradi izhlapevanja plinov.

 Preverite, ali je prizemni obroč trdno pritrjen na cev za dovod vode. Če cev zdrsne iz neprivitega obroča, obstaja nevarnost razlitja vode. 

 Ne stojte na pokrovu straniščne školjke. Obstaja nevarnost telesnih poškodb in škode na napravi. 

 Izdelku ne približujte virov plamena (na primer cigarete). Obstaja nevarnost požara.

 Če odkrijete razpoke na keramičnem delu električne enote stranišča (straniščna školjka), se ne dotikajte teh predelov. Obstaja nevarnost telesnih poškodb. Ustrezen strokovnjak naj čim prej popravi okvarjene dele.



 Med uporabo se ne naslanjajte na straniščni pokrov. Obstaja nevarnost telesnih poškodb in škode na napravi. 

 Redno pregledujte vidne znake poškodb na napravi. Poškodbe na napravi lahko ogrozijo vašo varnost. Nikoli ne vklopite poškodovane naprave.

 Če napravo uporabljajo otroci, starejši ali osebe z omejeno gibljivostjo, morate poskrbeti, da z naprave ne morejo pasti. Obstaja nevarnost telesnih poškodb in škode na napravi.

 Električno instalacijo in priklop naprave na električno omrežje morajo opraviti pooblaščen in usposobljeni električarji, ki so dobro seznanjeni z veljavnimi lokalnimi predpisi in pravilniki ter odlično poznajo zahteve lokalnih gospodarskih javnih služb. Nepravilna vgradnja in vzdrževanje ali popravila lahko povzročijo znatne nevarnosti za uporabnika, za katere podjetje Grohe ne more odgovarjati.

 Zaradi varnosti ne uporabljajte podaljševalnih kablov ali električnih razdelilnikov za električno napajanje naprave (obstaja tveganje požara zaradi pregrevanja).

 Če spremenite tip električnega priključka ali če zamenjate poškodovan napajalni kabel, morate uporabiti kabel tipa H 03 VV-F z ustreznim premerom. Maksimalni tehnični podatki kablov: glejte tipsko ploščico. Zaradi varnosti sme zamenjavo kabla opraviti samo pooblaščen specialist ali služba za stranke podjetja Grohe. 

Previdnostni ukrepi pri uporabi

Ne izpostavljajte stranišča neposredni sončni svetlobi. To lahko povzroči razbarvanje plastičnih delov. Neposredna sončna svetloba lahko moti tudi delovanje daljinskega upravljalnika in senzorja.



Straniščne deske in pokrova ne smete odpirati in zapirati grobo. S tem bi lahko pokvarili mehanizem za samodejno zapiranje in odpiranje, povzročili razpoke na straniščni školjki ali sprožili uhajanje električnega toka.



Ne zlivajte vode ali čistil na daljinski upravljalnik. To lahko povzroči nepravilno delovanje.



Ne uporabljajte električnih grelnikov v bližini stranišča. To lahko povzroči razbarvanje plastičnih delov ali nepravilno delovanje.



Ne uporabljajte nobenega drugega papirja razen toaletnega. Pazite, da ne vržete v školjko nobenih tujkov, saj lahko tako zamašite odtočno cev. Če vam kaj pade vanjo, to pred izplakovanjem poberite.



Če se stranišče zamaši, uporabite odmaševalnik in odstranite oviro. Ne izplakujte stranišča in vanj ne zlivajte vode (na primer iz vedra), dokler ne odstranite ovire. Če odpadna voda steče čez rob stranišča, obstaja nevarnost električnega udara in škode na napravi (poškodujejo se lahko elektronske komponente v notranjosti straniščne školjke).



Ne uporabljajte daljinskega upravljalnika z mokrimi rokami. To lahko povzroči nepravilno delovanje.

Naprave ni dovoljeno uporabljati na vgradnih mestih, ki niso nepremična (na primer na ladjah).

Naprave nikoli ne čistite s parnim čistilnikom.

Para iz parnega čistilnika bi lahko prišla v stik z deli naprave, ki so pod napetostjo, in povzročila kratek stik.

Straniščne školjke s prho ni dovoljeno napajati s samostojnimi pretvorniki, kot so tisti v samostojnih električnih napajalnih sistemih, na primer v solarnih sistemih. V takšnih sistemih lahko vklop naprave sproži napetostno konico, ki lahko sproži varnostni izklop sistema. To lahko poškoduje elektronske komponente!

Straniščne školjke s prho prav tako ni dovoljeno uporabljati na tako imenovanih vtičnicah za varčevanje z energijo, saj te omejujejo količino električne moči, ki jo prejema straniščna školjka s prho, kar lahko povzroči segrevanje naprave.

Pozor – nevarnost zadužitve!

Če se otroci igrajo z embalažnimi materiali (na primer s folijo), se lahko vanje po nesreči zavijejo ali jih povlečejo čez glavo in se tako zadušijo. Hranite embalažne materiale nedosegljive otrokom.

Tehnični podatki kabla so natisnjeni na tipski ploščici.

Ujemati se morajo s tehničnimi podatki električnega omrežja.

Ko stopite v stik s službo za stranke podjetja Grohe, vedno navedite naslednje:

- ime modela
- serijsko številko
- informacije o električnem napajanju (omrežna napetost/frekvenca in maksimalni tehnični podatki kabla).

Izjava o skladnosti

Izjavo o skladnosti lahko prejmete pri svojem zastopniku podjetja Grohe.

Obvestilo o spremembah

Ta priročnik za uporabo ustreza tehničnim lastnostim naprave v času tiskanja priročnika.

Pridržujemo si pravico do sprememb izdelka z namenom tehničnih izboljšav.

Uporaba daljinskega upravljalnika

1 Izplakovanje (polno) *

2 Zaprta straniščna deska in pokrov

3 Izplakovanje (rahlo) *

4 Odperta straniščna deska in pokrov

5 Sušilnik

6 Zaprta straniščna deska in odprt pokrov

7 Nastavitev moči pršenja

Prilagodi vodni tlak za funkciji izpiranja od zadaj in izpiranja od spredaj.

8 Umivanje zadaj

Zagotavlja močno prho za umivanje zadaj.

9 Prilagoditev položaja šobe

Prilagodi položaj šobe nazaj ali naprej.

10 Ustavi

Ustavi funkciji umivanja in sušilnika.

11 Nastavitev temperature vode/sušilnika

Prilagodi temperaturo vode za funkciji izpiranja od zadaj in izpiranja od spredaj ter temperaturo sušilnika za suhi zrak.

12 Umivanje spredaj (za ženske)

Zagotavlja umivanje spredaj za ženske.

13 Vklop

Vklop/izklop.

14 Gor

Spremeni element na zgornji.

15 Domov

Prikaže se začetni zaslon.

16 OK

17 Dol

Spremeni element na spodnji.

18 Nazaj

Se vrne na prejšnjo stran.

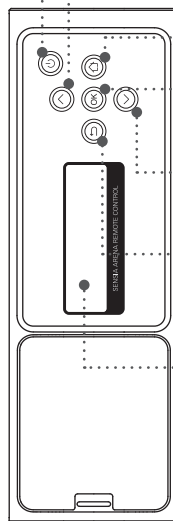
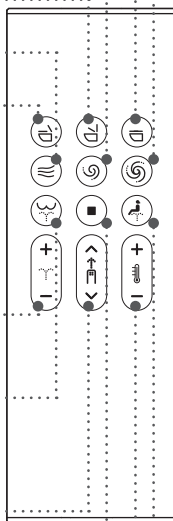

19 Zaslon

Zaslon se spreminja glede na uporabo.



* Ti gumbi delujejo samo, če se skupaj s tem izdelkom uporablja rezervoar GROHE, opremljen z namestitvenim kompletom za samodejno splakovanje (naprodaj posebej).

Opomba

- Ko držite gumb  (vklop/izklop) na daljinskem upravljalniku za več kot 2 sekundi, se napajanje izklopi in prikaže se »Zaslon napajanje IZKLOPLJENO«.
- Po 30 sekundah nedelovanja se zaslon izklopi in preide v stanje pripravljenosti. Ko napravo uporabljate, se bo stanje pripravljenosti samodejno prekinilo.
- Ko je zadnji zaslon v uporabi, bodo sprednji gumbi onemogočeni, da se prepreči napaka.
- Če dvakrat pritisnete tipko  (umivanje zadaj), se način čiščenja preklopi na »WIDE« in trikratni pritisk preklopi način čiščenja na »NARROW«.
[WIDE]: Šoba se premika naprej in nazaj za pranje širokega območja.
[NARROW]: Premika nazaj in naprej čez ozek razpon.
- Če dvakrat pritisnete tipko  (umivanje spredaj), se način čiščenja preklopi na »WIDE« in trikratni pritisk preklopi način čiščenja na »SUPER WIDE«.
[WIDE]: Šoba se premika naprej in nazaj za pranje širokega območja.
[SUPER WIDE]: Čisti razširjeno območje.
- Ko daljinski upravljalnik reagira, bo logotip GROHE utripal v beli barvi, daljinski upravljalnik bo zavibriral, iz stranišča pa se bo oglasil pisk.

(SLO)

Začetna namestitvev aplikacije »Sensia Arena«

Pred namestitvijo VKLOPITE Bluetooth na pametnem telefonu.

- 1 Odprite aplikacijo in potrdite izjavo o zavrnitvi odgovornosti.



- 2 Hkrati pritiskajte gumba (ustavi) in (minus nastavitve temperature vode/ sušilnega sistema) za več kot 2 sekundi.

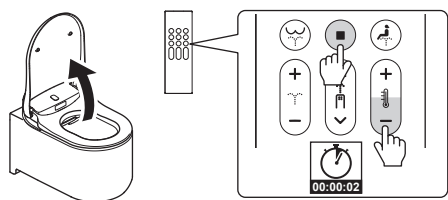

- 3 Vzpostavite povezavo stranišča s pametnim telefonom v skladu z »registracijo povezave«.



Registracija povezave

- 1 Tapnite na vrhu strani v aplikaciji.



- 2 Ko se pojavi sporočilo [Bluetooth pairing request], potrdite napravo [Shower Toilet] in tapnite [Pair].

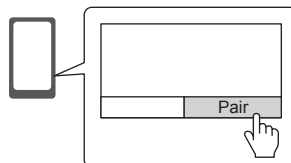

Straniščna enota pokaže, da je vzpostavljanje povezave končano, ko zaslišite zvok. Če je vzpostavljanje povezave končano, naslednjič ni več potrebna začetna namestitvev.

Opomba

Pazite, da vam pametni telefon ne pade v stranišče. Za to ne prevzemamo odgovornosti.

Opozorila glede uporabe Bluetooth®

Straniščna enota in daljinski upravljalnik naj bosta stran od naprav, ki oddajajo radijske valove.

Imejte sedežno enoto in daljinski upravljalnik čim dlje stran od naslednjih naprav, da preprečite škodljiv učinek, ki ga povzročajo motnje radijskih valov:

- mikrovalovnih pečic/brezžičnih naprav v lokalnem omrežju/naprav, združljivih z Bluetooth®, razen pametnih telefonov
- drugih naprav, ki oddajajo radijske valove v pasovni širini 2,4 GHz (digitalni brezžični telefoni, brezžične radijske naprave, igralne palice, periferne naprave osebnega računalnika itd.)
- če nosite vsadni kardioverter defibrilator (srčni spodbujevalnik), hranite daljinski usmerjevalnik najmanj 22 cm stran od vsadka.

Vstavljanje baterije prvič



- 1 Vstavite 2-AAA baterije v daljinski upravljalnik.
- 2 [WELCOME] se prikaže za 2 sekundi, logotip GROHE pa trikrat utripa v modri barvi.
 - * Vključite stranišče, ko se pokaže [DURING THE POWER-OFF. PRESS THE POWER BUTTON]. Prikazalo se bo, ko je stranišče izklopljeno.
- 3 Prikaže se [TO PAIR, BRING REMOTE NEAR TO TOILET AND PRESS OK]. Daljinski upravljalnik približajte stranišču in pritisnite »OK«.
- 4 Ko je vzpostavljanje povezave končano, se prikaže [SUCCESS] in logotip GROHE 3-krat utripne v modri barvi.
- 5 Pritisnite kateri koli gumb za vrnitev na domači zaslon.
 - * Pritisnite kateri koli gumb za nazaj za preklon na začetni zaslon. Če v zadnjih 30 sekundah ne deluje noben gumb za nazaj, se bo zaslon za nazaj samodejno izklopil.

Osnovna uporaba

PRIROČNIK ZA UPORABO (za več podrobnosti in upravljanje s pametnim telefonom)

<http://www.grohe.com>





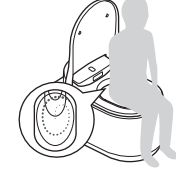

ODPIRANJE STRANIŠČNEGA POKROVA / DESKE

	SAMODEJNO Pokrov se odpre samodejno, ko stopite pred sprednji del straniščne školjke.	ROČNO 6  S pritiskom na gumb  (Zaprta straniščna deska in odprt pokrov) na daljinskem upravljalniku se odpre pokrov.
---	---	---

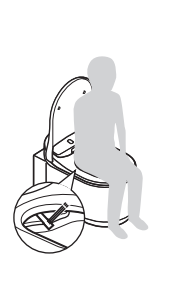

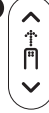

PREDIZPLAKOVANJE

	Ko sedete na desko, se školjka spere z majhno količino vode, kar zmanjša nabiranje umazanije. OPTION Ta funkcija je na voljo samo, če se skupaj s tem izdelkom uporablja rezervoar GROHE, opremljen z namestitvenim kompletom za samodejno splakovanje (naprodaj posebej).
---	---



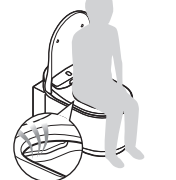

1 UMIVANJE

	UMIVANJE →	PRILAGODITEV →	USTAVI
	8  Umivanje zadaj 12  Umivanje spredaj (za ženske)	7  Moč pršenja 11  Temperatura vode	9  Položaj šobe



2 SUŠENJE

	SUŠENJE →	PRILAGODITEV →	USTAVI
	5  Sušilnik	11  Temperatura sušilnika	10  Ustavite sušilnik

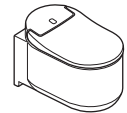
3 IZPLAKOVANJE

	SAMODEJNO Izplakovanje se začne samodejno, ko vstanete. OPTION Ta funkcija je na voljo samo, če se skupaj s tem izdelkom uporablja rezervoar GROHE, opremljen z namestitvenim kompletom za samodejno splakovanje (naprodaj posebej).	DALJJSKO 1  Izplakovanje (polno) 3  Izplakovanje (rahlo) OPTION Ti gumbi delujejo samo, če se skupaj s tem izdelkom uporablja rezervoar GROHE, opremljen z namestitvenim kompletom za samodejno splakovanje (naprodaj posebej).	ROČNO Pritisnite gumb za izplakovanje na steni.  
---	---	---	---

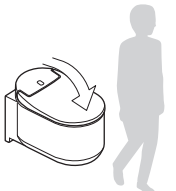
ZAPIRANJE STRANIŠČNEGA POKROVA / DESKE

	SAMODEJNO Pokrov se zapre samodejno, ko zapustite stranišče.	ROČNO 2  S pritiskom na gumb  (Zaprta straniščna deska in pokrov) na daljinskem upravljalniku se zapre straniščna deska in pokrov.
---	--	---

(SLO)

Nastavitveni zaslon

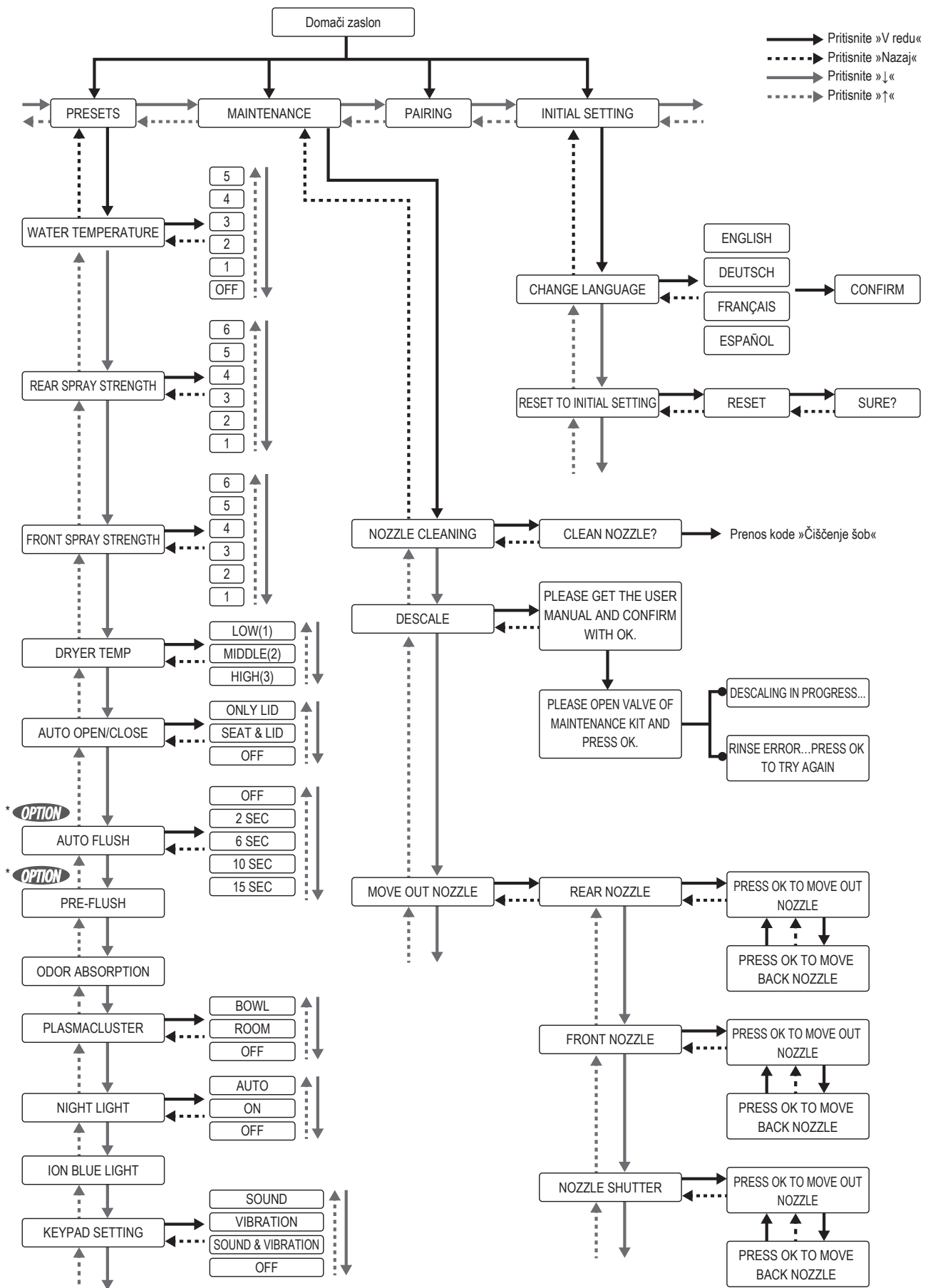

* **OPTION** Ta funkcija je na voljo samo, če se skupaj s tem izdelkom uporablja rezervoar GROHE, opremljen z namestitvenim kompletom za samodejno splakovanje (naprodaj posebej).

Tehnične lastnosti

Št. modela		39354SH1	
Nazivna napetost/frekvenčna moč		220–240 V, 50/60 Hz	
Poraba nazivne moči		850 W (okolje 20 °C, voda 15 °C)	
Največja poraba moči		1300 W (okolje 20 °C, voda 3 °C)	
Razpon tlaka dovodne vode	Najnižji vodni tlak	0,05 Mpa (0,5 bar) (tlak pretoka)	
	Najvišji vodni tlak	1,0 Mpa (10,0 bar) (hidrostatični tlak)	
Operativni temperaturni razpon		0–40 °C	
Mere izdelka		š 375 × g 605 × v 84 mm (sedežna enota) š 365 × g 600 × v 375 mm (keramična školjka)	
Teža izdelka		Pribl. 40,5 kg (sedežna enota: pribl. 5,5 kg, keramična školjka: pribl. 35 kg)	
Keramična školjka	Volumen vode za predizplakovanje		
	Volumen vode za izplakovanje		
	Način oskrbe z vodo		
	Vrsta odtoka		
	Način izplakovanja		
E-bidet (sedežna enota)	Prha	Način oskrbe z vodo	Uporaba obstoječe vodovodne napeljave
		Način oskrbe s toplo vodo	Takojšnji grelnik vode
		Šobe	Na motorni pogon, izključno za umivanje zadaj in spredaj
		Odprtine šob	Umivanje zadaj: \varnothing 1,45 mm × 1 odprtina, Nežno umivanje zadaj: \varnothing 0,9 mm × 4 odprtine, Umivanje spredaj: \varnothing 0,8 mm × 5 odprtin
		Količina vode pri prhi zadaj	0,42–0,47 L/min (6 - prilagodljiva raven) pri vodnem tlaku 0,2 Mpa
		Količina vode pri prhi spredaj	0,42–0,47 L/min (6 - prilagodljiva raven) pri vodnem tlaku 0,2 Mpa
		Nadzor temperature tople vode	Izklopljen (temp. vode) – visoka (pribl. 39 °C), 6 - prilagodljiva raven
		Zmogljivost ogrevanja vode	1226 W
		Varnostne naprave	Toplotne varovalke, senzorsko stikalo za visoko temperaturo, Pretočno stikalo
	Topli zrak	Volumen zraka	0,3 m ³ /min (Nizka, srednja), 0,39 m ³ /min (visoka)
		Prilagoditve temperature toplega zraka	Nizka (sobna temp.) – visoka (pribl. 55 °C)
		Zmogljivost grelnika toplega zraka	500 W
		Varnostne naprave	Toplotna varovalka (1 mesto)
	Plasmacluster ion (straniščna školjka)	Volumen zraka	Zračni pretok pri pihanju: 0,04 m ³ /min; zračni pretok pri sesanju: 0,04 m ³ /min
		Sistem	Metoda razgradnje in odstranjevanja s tehnologijo Plasmacluster (uporaba kroženja zraka)
	Plasmacluster ion (soba)	Volumen zraka	Zračni pretok pri pihanju: 0,04 m ³ /min; zračni pretok pri sesanju: 0,04 m ³ /min
		Sistem	Kemična adsorpcijska metoda z deodorizacijskim vložkom, razgradnjo in odstranitvijo z uporabo tehnologije Plasmacluster
	Deodoriranje	Način deodoriranja	Vrsta kemične adsorpcije z uporabo kasete z deodorantom
		Zmogljivost deodoriranja	Zračni pretok pri pihanju: 0,04 m ³ /min; zračni pretok pri sesanju: 0,04 m ³ /min
	Daljinski upravljalnik	Mere	š 56 × g 20 × v 170 mm
Baterija		Celična baterija AAA: 2 - kosa	
Sistem prenosa		Električni valovi (Bluetooth)	
Napajalni kabel		Dejanska dolžina 1,0 m, 220–240 V, neposredno povezan s kabelsko vtičnico	

VAŽNO! PAŽLJIVO PROČITAJTE UPUTE PRIJE KORIŠTENJA PROIZVODA I SAČUVAJTE IH ZA BUDUĆU UPORABU.

Opis sustava i funkcija:

Tuš WC školjka se značajno ne razlikuje od uobičajene WC školjke. Nuždu obavljate kao što je uvijek obavljate, ali razlika je u onome što radite iza. Za razliku od uobičajene WC školjke gdje se samostalno brišete nakon obavljanja nužde, WC školjka Grohe Sensia Arena obavlja nježno i temeljito pranje. Pranje vodom je temeljitije i nježnije za vašu kožu.

Dok sjedite na WC školjki, pritisnite tipku kako biste se udobno očistili mlazom vode ugodne jačine i temperature. Dodatne mogućnosti, daljinski upravljač i ugodan položaj sjedenja pridonose ugodnijem iskustvu pranja. Rukovanje je zaista jednostavno. Rukujte jednostavno WC školjkom uporabom izbočenih bočnih tipki ili daljinskog upravljača.

Pravilna uporaba:

Grohe tuš WC školjka namijenjena je ugodnom čišćenju analnog i / ili vaginalnog područja nakon obavljanja nužde. Uređaj je sukladan svim zakonodavnim propisima o sigurnosti. Međutim, nepravilna uporaba može uzrokovati nastanak osobne ozljede ili oštećivanja imovine.

- Upotrebljavajte uređaj isključivo u normalnom kućanskom okruženju ili sličnim uvjetima.
Važno: područje postavljanja mora stalno biti zaštićeno od zamrzavanja.
- Dovodna cijev vode na uređaju, koja se mora isključivo spojiti na cijev hladne vode sustava za dovod vode, treba biti opremljena zaštitom od povratnog toka.
- Upotrebljavajte uređaj samo ako je u potpunosti postavljen i kada provjerite njegovo stanje kako biste osigurali njegov pravilan rad.

Nije dopušten nikakav drugi način uporabe koji se smatra neispravnim načinom uporabe.

Poduzeće Grohe ne snosi odgovornost za posljedice nastale nepravilnom uporabom.

Osobe koje ne mogu ispravno upotrebljavati uređaj zbog npr. psihičkih, osjetilnih ili mentalnih nedostataka ili koje nemaju iskustva ili ne poznaju upute za korištenje uređaja moraju biti pod nadzorom prilikom uporabe uređaja.

Navedene osobe smiju rukovati uređajem kada nisu pod nadzorom isključivo kada usvoje način sigurnog korištenja uređaja.

Oni moraju biti u mogućnosti prepoznati i razumijeti opasnosti kojima se izlažu uslijed nepravilne uporabe.

KORISNIČKI PRIRUČNIK (za više pojedinosti i izvođenje radnji uporabom pametnog telefona)

<http://www.grohe.com>



Sigurnosne mjere opreza

Pažljivo pročitajte korisnički priručnik prije rukovanja uređajem. Priručnik sadržava važne informacije o postavljanju, sigurnosti, uporabi uređaja i njegovom održavanju. Zašтите sebe i spriječite oštećivanje uređaja.

Prilikom uporabe proizvoda – posebice u prisutnosti djece – uvijek se pridržavajte sljedećih sigurnosnih uputa. Poduzeće Grohe ne snosi odgovornosti ni za kakve štete koje nastanu kao posljedica nepridržavanja ovih uputa.

Sljedeći pojmovi se koriste za označavanje različitih stupnjeva opasnosti:

OPASNOST

Neposredno opasna situacija koja može, ako se ne izbjegne, uzrokovati smrt ili nastanak ozbiljnih ozljeda.

UPOZORENJE

Potencijalno opasna situacija koja može, ako se ne izbjegne, uzrokovati smrt ili nastanak ozbiljnih ozljeda.

OPREZ

Potencijalno opasna situacija koja može, ako se ne izbjegne, uzrokovati nastanak manjih ili umjerenih ozljeda i / ili oštećenja proizvoda i / ili drugih predmeta.





OPASNOST



Rizik od strujnog udara (rizik od smrti!):





Postavljanje električnih instalacija i spajanje uređaja na izvore napajanja mora isključivo obaviti ovlaštene i kvalificirani električar koji iznimno dobro poznaje mjerodavne lokalne propise i dodatne zahtjeve kao i zahtjeve lokalnih pružatelja komunalnih usluga. Nepravilno postavljanje i održavanje ili izvođenje popravaka mogu uzrokovati opasnosti za korisnika za koje poduzeće Grohe ne može se smatrati odgovornim.

 Uređaj je električno siguran samo ako je priključen na pravilno postavljen i uzemljen sustav vodiča. Osnovni sigurnosni zahtjevi moraju se ispuniti. Ako imate dvojbe, obratite se kvalificiranom tehničaru koji će provjeriti vaš sustav instalacija. Značajke napajanja (frekvencija i napon) navedene na pločici uređaja moraju biti sukladne značajkama kabela za napajanje na mjestu postavljanja kako bi se spriječilo oštećivanje uređaja.

 Preporučuje se napajanje uređaja uporabom uobičajene zidne utičnice (VDE 0701) jer se uređaj može lako odspojiti s napajanja prilikom izvođenja postupaka servisiranja. Ako zidna utičnica nije lako dostupna ili ako se namjerava trajno priključiti uređaj, potrebno je postaviti uređaj za razdvajanje svakog pola na mjestu postavljanja. Uređaj za razdvajanje predstavlja zidni prekidač u kojem su kontaktni priključci odvojeni barem 3 mm. Uređaj za razdvajanje odnosi se također i na prekidače LS, osigurače i sklopke (EN 60 335).

 Područja zaštite moraju postojati u kupaonicama. Ako je spoj za napajanje u području 2, napajanje tuš WC školjke može se izvesti izravno uporabom priključka IPX4 kao stalnog priključka za utičnicu. 

 Ne upotrebljavajte uređaj nakon kupanja ili tuširanja.

 Ne ulijevajte vodu i sredstvo za čišćenje u/po sjedištu zahodske školjke ili jedinici za daljinsko upravljanje. Tekućina može uzrokovati nastanak strujnoga udara ili požara.

UPOZORENJE

Rizik od opekotina, strujnog udara, požara i / ili ozljeđivanja:

 Kada je riječ o uređajima koji se isporučuju bez postavljenog kabela za napajanje ili mijenjanju oštećenog kabela za napajanje, posebni se spojni kabel treba kupiti kod ovlaštenog prodavača. Uređaj se mora odspojiti s napajanja ako se obavlja bilo kakav postupak postavljanja, održavanja ili popravljanja. On se također mora odspojiti ako uočite bilo kakva oštećenja na kabelu za napajanje ili samom proizvodu. Postupak odspajanja obavite – postavljanjem osigurača (prekidača LS) električnih instalacija u položaj isključeno ili – u potpunosti izvucite navojne osigurače električnih instalacija ili – izvucite kabel za napajanje (ako postoji) iz zidne utičnice. Prilikom izvođenja postupka odspajanja ne povlačite kabel, već uhvatite utikač (ako postoji) i povucite ga.

 Prije svake uporabe provjerite postavke temperature vode i sušila. Postavite temperaturu sušila na najnižu vrijednost ako namjeravate upotrebljavati ovu značajku dulje vremensko razdoblje. Postoji rizik od opekotina ako se upotrebljava postavka visoke temperature ove značajke dulje vremensko razdoblje. Navedenom su riziku posebno izložene ove populacijske skupine: djeca, starije osobe, bolesnici, osobe s osjetljivom kožom i poremećajima regulacije topline, osobe pod utjecajem alkohola i iznimno umorne osobe.

 Ne upotrebljavajte uređaj na otvorenom, uključujući i prostore izložene velikim vibracijama, i ne rukujte njime u prostorijama u kojima se upotrebljava aerosol u spreju ili koncentrirani kisik. Može doći do kvara uređaja ili gubitka njegovog sjaja.

 Provjerite postoje li predmeti ili strani predmeti koji zaprječuju bilo koji otvor (otvor za zrak, cijevi, itd.) Odmah uklonite bilo takve predmete kako biste spriječili nastanak opasnosti i oštećenja.

 Pridržavajte se sljedećih uputa ako upotrebljavate baterije.

- Pazite na pravilno postavljanje polova (+ / -) tijekom umetanja baterija.
- Izvadite baterije iz daljinskog upravljača ako nećete upotrebljavati WC školjku dulje vremensko razdoblje.
- Ne ostavljajte istrošene baterije izvan daljinskog upravljača jer one mogu zadržati i uzrokovati vam zdravstvene poteškoće ili oštetiti daljinski upravljač.
- Baterije ne spadaju u kućanski otpad! Zbrinite baterije sukladno vašim lokalnim propisima. Curenje baterija može uzrokovati nastanak požara.
- Držite baterije dalje od djece. Baterije nisu igračke. Odmah se obratite liječniku ako se baterija slučajno proguta.
- Ako vaša koža dođe u doticaj s tekućinom iz baterije, odmah isperite kožu obilnom količinom vode.
- Ako prolivena tekućina iz baterije dođe u doticaj s vašim očima, odmah ih isperite vodom, ali ih pritom ne trljajte. Tekućina može uzrokovati nastanak sljepoće. Obratite se liječniku.

 Prilikom rukovanja baterijama pridržavajte se sljedećih mjera opreza:

- Ne ostavljajte nemarno baterije s drugim metalnim predmetima (ogrlice, ukosnice, itd.).
- Ne miješajte nove i stare baterije te istodobno izvadite obje baterije jer će se u protivnom isprazniti. Isključivo upotrebljavajte baterije iste vrste.
- Ne puniti baterije, ne izazivajte kratki spoj, ne otvarajte ih nasilu niti ih oštećujete te ih ne izlažite utjecaju vatre, vode ili visokih temperatura. U protivnom bi mogle eksplodirati ili procuriti i uzrokovati nastanak oštećenja.

 Ne pokušavajte samostalno otvoriti ili popraviti tuš WC školjku. Ne preinačujte je niti postavljajte dodatne stavke. Tuš WC školjka opremljena je kabelima pod naponom. Ako rastvorite kabele, vaš život izlažete riziku! Postupke popravljanja može obaviti isključivo ovlašteno osoblje za održavanje uz primjenu originalnih zamjenskih dijelova. Nepravilno postavljanje i održavanje ili izvođenje popravaka mogu uzrokovati opasnosti za korisnika.

 Ne upotrebljavajte u blizini elektroničke ili medicinske opreme sa slabim signalom. Postoji opasnost od električnoga kvara koji može uzrokovati nezgodu.

 Ako voda curi iz sjedišta WC školjke ili dovodne cijevi vode, odspojite tuš WC školjku s napajanja i zatvorite ventil kako biste prekinuli dovod vode. Postoji rizik od strujnoga udara, požara ili poplave.

 Ako postoji moguće oštećenje tuš WC školjke, odmah je odspojite s napajanja i obratite se službi za korisnike poduzeća Grohe.

 U područjima u kojima vrijednost karbonatne tvrdoće prelazi 18° dH (KH) mora se upotrebljavati sustav filtriranja vode s omekšivačem vode. Obratite se lokalnom pružatelju komunalnih usluga kako biste saznali informacije o karbonatnoj tvrdoći.

 Kako bi se osigurao dug životni vijek uređaja:

- Svake 3 godine izvršite uklanjanje kamenca (kupite komplet za uklanjanje kamenca koji se prodaje odvojeno. Broj proizvoda je 46978001).
- Zamijenite vrh mlaznice svake 3 godine (vrh mlaznice nalazi se u kompletu za uklanjanje kamenca. Kupite komplet za uklanjanje kamenca koji se prodaje odvojeno. Broj proizvoda je 46978001).

 Držite kabel za napajanje dalje od zagrijanih površina (npr. površine radijatora).



 Ovaj proizvod ne smiju upotrebljavati djeca mlađa od 8 godina, osobe s fizičkim ili mentalnim nedostacima ili osobe s nedovoljnim iskustvom i znanjem ako nisu pod nadzorom osobe koja je odgovorna za njihovu sigurnost i pravilnu uporabu kako bi se spriječile moguće opasnosti.

 Djeca ne smiju upotrebljavati ovaj proizvod kao igračku.

 Djeca ne smiju čistiti ili održavati ovaj proizvod ako nisu pod nadzorom odrasle osobe.



OPREZ

Rizik od manjih ozljeda i oštećivanja imovine:

 Upotrijebite neutralni deterdžent za čišćenje plastičnih dijelova. Postoji rizik od strujnog udara, požara i / ili ozljeđivanja zbog oštećenja plastičnih dijelova. 

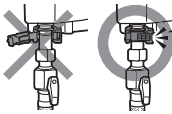

 Ne upotrebljavajte za čišćenje keramičkih dijelova deterdžente na bazi klora, kiseline ili sredstva za dezinfekciju. To može prouzročiti neispravan rad ili nastanak oštećenja zbog raspršenog plina.

 Provjerite je li stezni prsten čvrsto postavljen na crijevo za dovod vode. Postoji rizik od prolijevanja vode ako crijevo sklizne s nezategnutog pričvrsnika. 

 Ne penjite se na poklopac sjedala WC školjke. Postoji rizik od ozlijede ili oštećivanja uređaja. 

 Držite izvore plamena (npr. cigarete) dalje od proizvoda. Postoji rizik od požara.

 Ako uočite pukotine na keramičkim dijelovima WC školjke s električnom jedinicom (sjedište WC školjke), ne dodirujte područja na kojima se nalaze. Postoji rizik od ozljeđivanja. Stručnjak treba zamijeniti istrošene dijelove u što kraćem roku.

 Ne nagnjite se na poklopac sjedala WC školjke tijekom njezine uporabe. Postoji rizik od ozlijede ili oštećivanja uređaja. 

 Redovito provjeravajte uređaj kako biste uočili vidljiva oštećenja. Oštećenja na uređaju mogu predstavljati opasnost za vašu sigurnost. Nikada ne uključujte oštećeni uređaj.

 Ako uređaj upotrebljavaju djeca, starije osobe ili osobe koje se otežano kreću, pazite da oni ne padnu s njega. Postoji rizik od ozlijede ili oštećivanja uređaja.

 Postavljanje električnih instalacija i spajanje uređaja na izvore napajanja mora isključivo obaviti ovlaštene i kvalificirani električar koji iznimno dobro poznaje mjerodavne lokalne propise i dodatne zahtjeve kao i zahtjeve lokalnih pružatelja komunalnih usluga. Nepravilno postavljanje i održavanje ili izvođenje popravaka mogu uzrokovati opasnosti za korisnika za koje poduzeće Grohe ne može se smatrati odgovornim.

 Radi sigurnosnih razloga ne upotrebljavajte produžne kabele ili skup više utičnica kako biste priključili uređaj na napajanje (rizik od požara uslijed pregrijavanja).

 Prilikom promjene utičnice ili zamjene oštećenog kabela za napajanje obavezno upotrijebite kabel vrste H 03 VV-F koji je dovoljno dug. Značajke opterećenosti kabela: pogledajte pločicu. Radi sigurnosnih razloga postupak zamjene mora obaviti isključivo kvalificirani stručnjak ili služba za korisnike poduzeća Grohe.

Mjere opreza prilikom rukovanja

Ne izlažite WC školjku izravnoj sunčevoj svjetlosti. Plastični dijelovi mogu izgubiti boju. Osim toga, izravna sučeva svjetlost može uzrokovati neispravan rad daljinskog upravljača i ne znam na što se misli.



Ne podižite i ne spuštajte naglo sjedalo ili poklopac WC školjke. Može doći do kvara funkcije automatskog otvaranja / zatvaranja, pucanja ili električnog naboja.



Ne prolijevajte vodu ili sredstvo za čišćenje po jedinici za daljinsko upravljanje. Može doći do kvara.



Ne upotrebljavajte električne grijače u blizini WC školjke. Plastični dijelovi mogu izgubiti boju ili može doći do kvarova.



Upotrebljavajte isključivo toaletni papir. Pripazite da ne ubacite nikakve strane materijale u WC školjku koji bi mogli začepiti cijev za odvod. Ako nešto ubacite, izvadite prije ispiranja.



Ako se WC školjka začepi, upotrijebite odčepivač kako biste uklonili začepljenje. Ne ispirite WC školjku i ne punite je vodom ni na kakav način (npr. kantom) dok ne uklonite začepljenje. Prelijevanje otpadne vode predstavlja rizik od strujnog udara i oštećivanja uređaja (električni sastavni dijelovi unutar WC školjke mogu se oštetiti).



Ne rukujte daljinskim upravljačem mokrim rukama. Može doći do kvara.

Uređaj ne smije se upotrebljavati na mjestima koja nisu statična (npr. brodovi).

Nikada ne upotrebljavajte čistače na paru kako biste očistili uređaj.

Para iz čistača na paru može doći u doticaj s dijelovima pod naponom i uzrokovati kratki spoj.

Tuš WC školjka ne smije se upotrebljavati sa zasebnim inverterima, poput onih koji se nalaze u neovisnim napajanjima npr. solarnim sustavima. U navedenim sustavima uključivanje uređaja može uzrokovati nastanak snažnih impulsa koji mogu dovesti do sigurnosnih isključivanja. Električne komponente mogu se oštetiti!

Tuš WC školjka ne smije se upotrebljavati s takozvanim štednim utičnicama budući da one smanjuju napon kojim se napaja uređaj i stoga mogu uzrokovati njegovo zagrijavanje.

Upozorenje – opasnost od gušenja!
Djeca se mogu ugušiti kada se igraju materijalom za pakiranje (npr. folijom) i umotati se u materijal ili ga navući preko glave. Držite materijal za pakiranje podalje od djece.

Značajke kabela navedene su na pločici. One moraju odgovarati značajkama električne mreže.

Prilikom obraćanja Grohe servisnom odjelu uvijek im navedite:

- Naziv modela
- Serijski broj
- Podatke o napajanju (mrežni napon / frekvencija / značajke opterećenosti kabela).

Izjava o sukladnosti

Izjavu o sukladnosti možete dobiti od vašeg distributera proizvoda Grohe.

Obavijest o promjenama

Ovaj korisnički priručnik odgovara trenutnim tehničkim značajkama uređaja koje navedeni uređaj posjeduje u trenutnu ispisivanja priručnika.

Zadržavamo pravo uvođenja izmjena kako bismo tehnički unaprijedili uređaj.

Uporaba daljinskog upravljača

1 Ispiranje (veliko) *

2 Spuštanje sjedala WC školjke i poklopca

3 Ispiranje (malo) *

4 Podizanje sjedala WC školjke i poklopca

5 Sušilo

6 Spuštanje sjedala WC školjke i podizanje poklopca

7 Podešavanje snage mlaza

Namješta se tlak vode za analni tuš i ženski tuš.

8 Analni tuš

Ispušta se snažni mlaz za pranje analnog područja.

9 Namještanje položaja mlaznice

Mlaznica se pomiče naprijed ili natrag kako bi se postavila u željeni položaj.

10 Zaustavljanje

Prekida se izvođenje radnji pranja i sušenja.

11 Podešavanje temperature vode/sušila

Podešava temperaturu vode anlnog tuša i ženskog tuša i temperaturu sušila za suhi zrak.

12 Ženski tuš

Obavlja se prednje pranje nakon obavljanja nužde za žene.

13 uključivanje

Uključuje/isključuje.

14 Gore

Mijenja stavku na više.

15 Početak

Ide na početni zaslon.

16 OK

17 Dolje

Mijenja stavku na niže.

18 Natrag

Povratak na prethodnu stranicu.

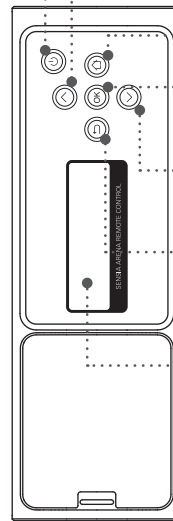
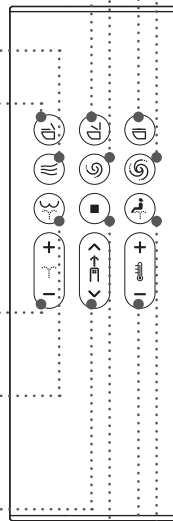

19 Zaslon

Zaslon se mijenja sukladno uporabi.



* Ove tipke rade samo kada se GROHE spremnik, opremljen kompletom za ugradnju za automatsko ispiranje (prodaje se zasebno), koristi zajedno s ovim proizvodom.

Napomena

- “Zaslon ISKLJUČENO” prikazuje se kada se napajanje prekine pritiskom na  gumb (uključivanje) dulje od 2 sekunde na daljinskom upravljaču.
- Ako ne radite 30 sekundi, stražnji zaslon se isključuje i prelazi u stanje pripravnosti. Kada radite, stanje pripravnosti će automatski izaći.
- Kada se koristi stražnji zaslon, prednji gumbi će biti deaktivirani kako bi se spriječio kvar.
- Pritiskom na  gumb (analni tuš) 2 puta prebacuje se način čišćenja na “WIDE”, a pritiskanjem 3 puta prebacuje se na način čišćenja na “NARROW”.
[WIDE]: Mlaznica se pomiče naprijed-natrag kako bi oprala širok raspon.
[NARROW]: Pomicanje naprijed i natrag po području manjeg opsega.
- Pritiskom na  gumb (ženski tuš) 2 puta prebacuje se način čišćenja na “WIDE”, a pritiskanjem 3 puta prebacuje se na način čišćenja na “SUPER WIDE”.
[WIDE]: Mlaznica se pomiče naprijed-natrag kako bi oprala širok raspon.
[SUPER WIDE]: Pranje proširenog raspona.
- Kad daljinski upravljač reagira, GROHE logotip će treptati bijelom bojom, daljinski upravljač će vibrirati i zvučni signal će zvoniti iz toaleta.

Početno postavljanje aplikacije »Sensia Arena«

Prije postavljanja UKLJUČITE značajku Bluetooth na pametnom telefonu.

- 1 Otvorite aplikaciju i prihvatite izjavu o odricanju odgovornosti.



- 2 Pritisnite gumb (zaustavljanje) i (minus za podešavanje temperature vode/ sušenja) istovremeno duže od 2 sekunde.

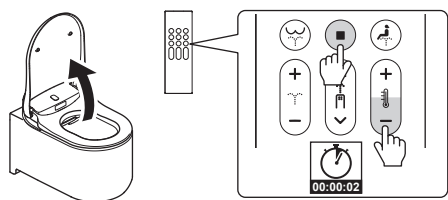

- 3 Uparite zahodsku školjku s pametnim telefonom primjenom postupka »Registracije uparivanja«.

Registracija uparivanja

- 1 Dotaknite vrh stranice aplikacije.



- 2 Kad se pojavi poruka [Bluetooth pairing request], potvrdite uređaj [Shower Toilet] i dodirnite [Pair].

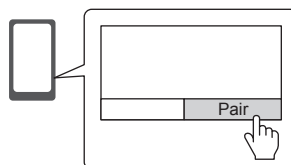

WC školjka potvrđuje ispuštanje tona da je postupak uparivanja završen. Nakon što ste završili postupak uparivanja, sljedeći put ne trebate ponovno obaviti postupak početnog postavljanja.

Napomena

Pripazite da vaš pametni telefon ne upadne u WC školjku. Mi ne snosimo odgovornost za vaš telefon.

Mjere opreza pri uporabi tehnologije Bluetooth®

Držite sjedalo i daljinski upravljač podalje od uređaja koji emitiraju radiovalove.

Držite sjedalo i daljinski upravljač što je dalje moguće od sljedećih uređaja da biste spriječili nepovoljne učinke koje uzrokuju smetnje radiovalova.

- Mikrovalovi / Bežični uređaji povezani na mrežu LAN / Uređaji kompatibilni s tehnologijom Bluetooth®, koji nisu pametni telefoni
- Blizu drugih uređaja koji emitiraju radiovalove u pojasu od 2,4 GHz (digitalni bežični telefoni, bežični uređaji za slušanje, igraće konzole, periferijski uređaji računala itd.)
- Ako nosite ugradbeni kardioverterski defibrilator-ICD (elektrostimulator srca — pacemaker), držite daljinski upravljač na udaljenosti od najmanje 22 cm od implantata.

Umetanje baterije po prvi put

- 1 Umetnite 2-AAA baterije u daljinski upravljač.

- 2 Prikazati će se [WELCOME] na 2 sekunde i GROHE logotip će 3 puta treptati u plavoj boji.

* Uključite WC školjku kad je [DURING THE POWER-OFF. PRESS THE POWER BUTTON] prikazano. Prikazat će se kada je WC školjka isključena.



- 3 Prikazat će se [TO PAIR, BRING REMOTE NEAR TO TOILET AND PRESS OK]. Prinesite daljinski upravljač blizu WC školjke i pritisnite "OK".

- 4 Kad je uparivanje dovršeno, prikazat će se [SUCCESS], a GROHE logotip će 3 puta treptati plavom bojom.

- 5 Pritisnite bilo koju tipku za povratak na početni zaslon.

* Pritisnite bilo koju tipku za povratak da biste se prebacili na početni zaslon. Ako tijekom 30 sekundi ne radite s tipkama za povratak, stražnji zaslon će se automatski isključiti.

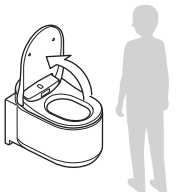





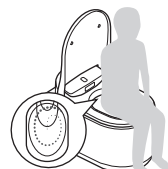

PODIZANJE POKLOPCA/SJEDALA WC ŠKOLJKE

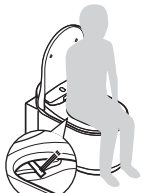
	AUTOMATSKO Poklopac se automatski podiže kada se nalazite ispred WC školjke.	RUČNO 6  Poklopac se podiže pritiskom tipke  (spuštanje sjedala WC školjke i podizanje poklopca) na daljinskom upravljaču.
---	--	---





PREDISPIRANJE

	Kada sjedite na WC školjci, mala je količina vode ispire kako bi se smanjilo nakupljanje mrlja. OPTION Ova funkcija je dostupna samo kada se GROHE spremnik, opremljen kompletom za ugradnju za automatsko ispiranje (prodaje se zasebno), koristi zajedno s ovim proizvodom.
---	--



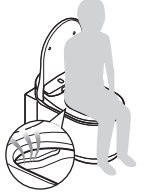

1. PRANJE

	PRANJE →	NAMJEŠTANJE →	ZAUSTAVLJANJE
	8  Analni tuš 12  Ženski tuš	7  Snaga mlaza  11  Temperatura vode 	9  Položaj mlaznice 

2. SUŠENJE

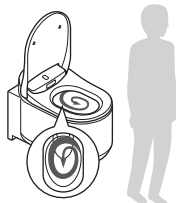

	SUŠENJE →	NAMJEŠTANJE →	ZAUSTAVLJANJE
	5  Sušilo	11  Temperatura sušenja 	

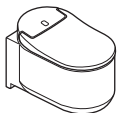
3. ISPIRANJE

	AUTOMATSKO Ispiranje se obavlja odmah nakon što ustanete. OPTION Ova funkcija je dostupna samo kada se GROHE spremnik, opremljen kompletom za ugradnju za automatsko ispiranje (prodaje se zasebno), koristi zajedno s ovim proizvodom.	UDALJENO 1  Ispiranje (veliko) 3  Ispiranje (malo) OPTION Ove tipke rade samo kada se GROHE spremnik, opremljen kompletom za ugradnju za automatsko ispiranje (prodaje se zasebno), koristi zajedno s ovim proizvodom.	RUČNO Pritisnite tipkalo za ispiranje na zidu.  
---	--	--	--

HR

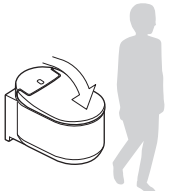
SPUŠTANJE POKLOPCA/SJEDALA WC ŠKOLJKE

	AUTOMATSKO Poklopac se automatski spušta kada ustanete sa WC školjke.	RUČNO 2  Poklopac i sjedalo se spuštaju pritiskom tipke  (spuštanje sjedala WC školjke i poklopca) na daljinskom upravljaču.
---	---	---

Zaslon za postavljanje

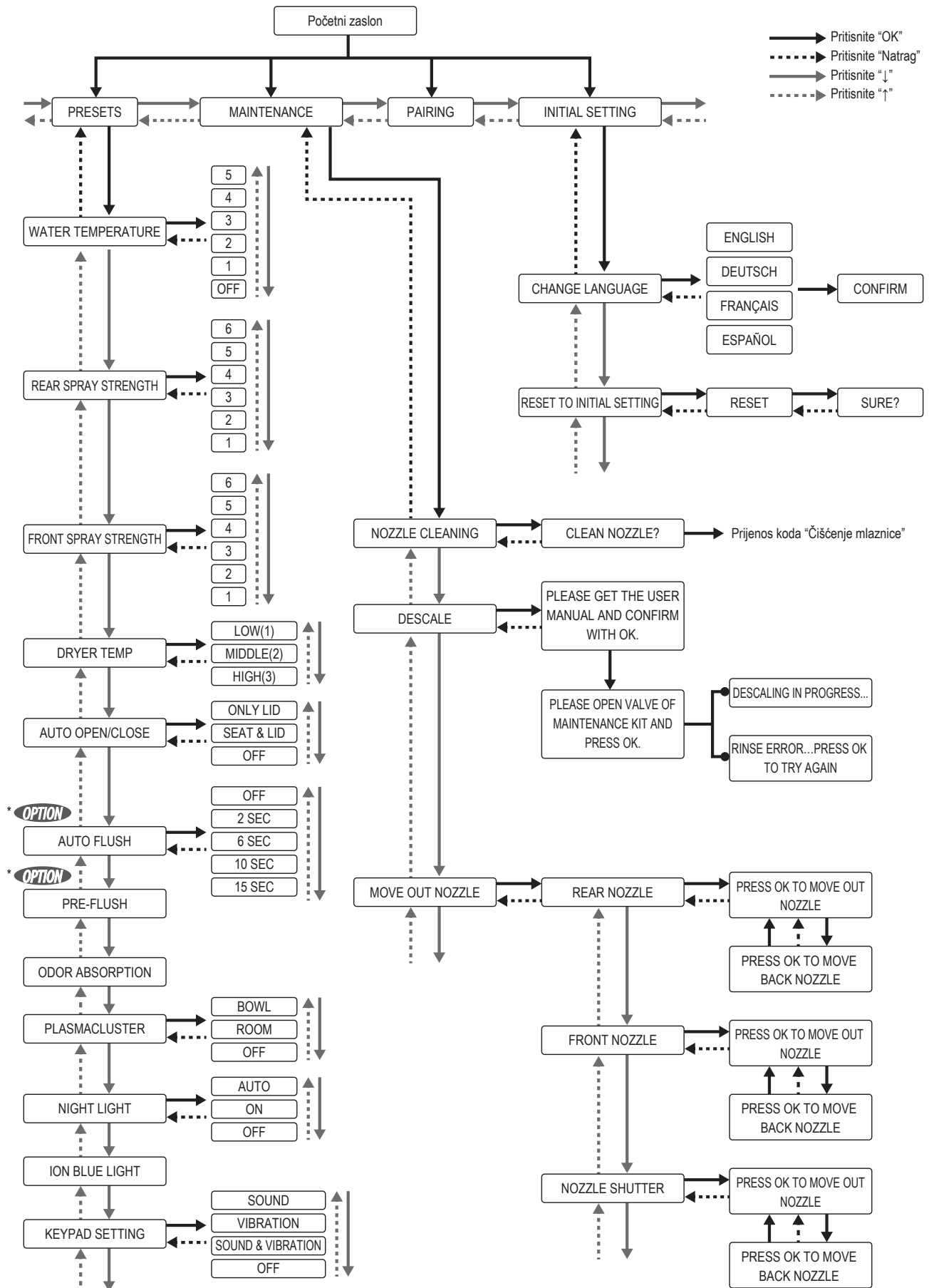

* **OPTION** Ova funkcija je dostupna samo kada se GROHE spremnik, opremljen kompletom za ugradnju za automatsko ispiranje (prodaje se zasebno), koristi zajedno s ovim proizvodom.

Značajke

Model br.		39354SH1	
Nazivni napon / Frekvencija napajanja		220 — 240 V, 50 / 60 Hz	
Nazivna potrošnja električne energije		850 W (sobna temperatura 20 °C, temperatura vode 15 °C)	
Najveća potrošnja električne energije		1.300 W (sobna temperatura 20 °C, temperatura vode 3 °C)	
Raspon dovodnog tlaka vode	Najniži tlak vode	0,05 MPa (0,5 bara) (Tlak protoka)	
	Najviši tlak vode	1,0 MPa (10,0 bara) (Hidrostatski tlak)	
Raspon radne temperature		0 °C — 40 °C	
Dimenzije proizvoda		Š 375 × D 605 × V 84 mm (sjedalo) Š 365 × D 600 × V 375 mm (keramička WC školjka)	
Težina proizvoda		Približno 40,5 kg (sjedalo: pribl. 5,5 kg, keramička WC školjka: pribl. 35 kg)	
Keramička WC školjka	Količina vode za predispiranje	1,0 L — 1,5 L	
	Količina vode za ispiranje	Veliko 5 L, Malo 3 L (Europa) Veliko 4,5 L, Malo 3 L (Kina, Saudijska Arabija)	
	Način dovoda vode	Korištenje postojećih dovodnih cijevi	
	Način odvoda	Odvod kroz zid	
	Način ispiranja	Temeljito ispiranje	
E-bide sjedalo	Pranje	Način dovoda vode	Korištenje postojećih dovodnih cijevi
		Način dovoda tople vode	Neposredno zagrijavanje vode grijačem
		Mlaznice	Pokretano motorom, posebice za stražnje i prednje pranje.
		Rupice mlaznica	Analni tuš: \varnothing 1,45 mm × 1 rupica, analni tuš — blago: \varnothing 0,9 mm × 4 rupice, ženski tuš: \varnothing 0,8 mm × 5 rupica
		Mlaz analnog tuša	0,42 — 0,47 L/min (6 namjestivih razina) kada je tlak vode 0,2 MPa
		Mlaz ženskog tuša	0,42 — 0,47 L/min (6 namjestivih razina) kada je tlak vode 0,2 MPa
		Upravljanje temperaturom tople vode	Isključeno (temperatura vode) - Visoko (pribl. 39 °C), 6 - podesivih razina
		Kapacitet zagrijavanja vode	1.226 W
		Zaštitni uređaji	Termički osigurači, sklopka osjetnika visoke temperature, Sklopka protoka
	Topli zrak	Količina zraka	0,3 m ³ /min (Nisko, srednje), 0,39 m ³ /min (visoko)
		Namještanje temperature toplog zraka	Niska (Sobna temp.) - Visoka (približno 55 °C)
		Kapacitet grijača toplog zraka	500 W
		Zaštitni uređaji	Termalni osigurač (na jednom mjestu)
	Plasmacluster ion (zahodska školjka)	Količina zraka	Brzina upuhivanja zraka: 0,04 m ³ /min; Brzina isisavanja zraka: 0,04 m ³ /min
		Sustav	Razlaganje i način uklanjanja primjenom tehnologije Plasmacluster (uporabom kruženja zraka)
	Plasmacluster ion (soba)	Količina zraka	Brzina upuhivanja zraka: 0,04 m ³ /min; Brzina isisavanja zraka: 0,04 m ³ /min
		Sustav	Metoda kemijskog upijanja primjenom uloška za uklanjanje neugodnih mirisa, razlaganje i način uklanjanja primjenom tehnologije Plasmacluster
	Uklanjanje neugodnih mirisa	Način uklanjanja neugodnih mirisa	Kemijska apsorpcija spremnika za uklanjanje neugodnih mirisa
		Kapacitet uklanjanja neugodnih mirisa	Brzina upuhivanja zraka: 0,04 m ³ /min; Brzina isisavanja zraka: 0,04 m ³ /min
	Daljinski upravljač	Dimenzije	Š 56 × D 20 × V 170 mm
		Baterija	Baterije AAA: 2 - komada
		Sustav prijenosa	Električni valovi (Bluetooth)
	Kabel za napajanje		Dostatna dužina 1,0 m; izravno spojen na utičnicu napona 220 — 240 V

ВАЖНО! ПРОЧЕТЕТЕ ВНИМАТЕЛНО ПРЕДИ УПОТРЕБА И ЗАПАЗЕТЕ ЗА ПОВТОРНО ПРОЧИТАНЕ.

Описание на системата и функциите:

Като цяло, тоалетната с душ не се различава от обикновената тоалетна. Тя се използва както обикновено. Разликата е в допълнителните функции. За разлика от обикновената тоалетна, при която се използва тоалетна хартия, при Grohe Sensia Arena се прилага внимателно и обилно измиване с вода. Измиването с вода е по-ефикасно и по-нежно към кожата Ви.

Само с натискането на един бутон, водна струя с телесна температура и подходяща интензивност Ви измива докато седите. Допълнителните функции, дистанционното управление и удобно положение на сядане допълват този вариант на изпълнение с душ. Управлението е съвсем просто. Трябва просто да задействате или бутоните отстрани на тоалетната, или включеното дистанционно управление.

Правилна употреба:

Тоалетната с душ Grohe е проектирана така, че да позволява удобно измиване на аналната и/или вагиналната област след използване на тоалетната. Устройството съответства на нормативните разпоредби за безопасност. Въпреки това, неправилната употреба може да причини телесно нараняване и материални щети.

- Използвайте устройството само в нормална домашна обстановка или подобна на нея.
Важно: мястото на монтаж трябва да е защитено от замръзване през цялото време.
- входът на водата на устройството трябва да се свързва само към системата за студена чешмяна вода и трябва да е осигурен срещу обратен поток.
- използвайте устройството само при напълно монтирано и проверено състояние, за да се гарантира безопасна работа.

Всички други форми на употреба не са разрешени и се считат за неправилни.

Grohe не носи отговорност за последствията от неправилна употреба.

Лицата, които не могат да използват правилно устройството поради физически, сензорни или ментални увреждания или поради липса на опит или информация, трябва да бъдат под наблюдение при използване на устройството.

Такива лица трябва да използват устройството без надзор, само ако са правилно инструктирани за безопасна употреба.

Те трябва да могат да осъзнават и разбират опасностите, свързани с неправилна употреба.

РЪКОВОДСТВО ЗА ПОТРЕБИТЕЛЯ (за допълнителна информация и работа с помощта на смартфон)

<http://www.grohe.com>



Мерки за безопасност

Преди да използвате устройството, прочетете ръководството за потребителя. То съдържа важна информация за монтажа, безопасността, употребата на устройството и неговата поддръжка. То ще Ви позволи да защитите себе си и да предотвратите повреждане на устройството.

Когато използвате продукта, особено в присъствието на деца, винаги трябва да спазвате следните инструкции за безопасност. Grohe не носи отговорност за щети, които са в резултат на неспазване на тези инструкции. За да се илюстрират различните степени на опасност, са използвани следните термини.

ОПАСНОСТ

Означава ситуация на непосредствена опасност, която, ако не се предотврати, може да доведе до смърт или сериозно нараняване.

ПРЕДУПРЕЖДЕНИЕ

Означава ситуация на потенциална опасност, която, ако не се предотврати, може да доведе до смърт или сериозно нараняване.

ВНИМАНИЕ

Означава ситуация на потенциална опасност, която, ако не се предотврати, може да доведе до леки или средни наранявания и/или повреда на продукта и/или други предмети и материална собственост.





ОПАСНОСТ



Опасност от токов удар (опасност от смърт):





Електрическата инсталация на място и свързването на устройството към електрозахранващата мрежа може да се извършва само от упълномощени и квалифицирани електротехници, които са добре запознати с местните приложими разпоредби и допълнителни изисквания и познават добре изискванията на местните доставчици на комунални услуги. Неправилният монтаж, поддръжка или ремонт могат да създадат значителни опасности за потребителя, за които Grohe не носи отговорност.

 Електрическата безопасност на устройството е гарантирана само ако то е свързано към правилно монтирана система заземителни проводници. Това основно изискване за безопасност трябва да е гарантирано. Ако имате съмнения, трябва да осигурите проверка на електрическата система от квалифициран електротехник. Характеристиките на захранването (честота и напрежение), показани на табелката на устройството, трябва да отговарят на характеристиките на линията на електрозахранващата мрежа на мястото на монтаж, за да се предотврати повреждане на устройството.

 Препоръчва се устройството да се захранва чрез обикновен стенов контакт (VDE 0701), тъй като това улеснява изключването от електрозахранването при обслужване. Ако няма стенов контакт наблизо или ако е планирана постоянна връзка, на мястото на монтаж е необходимо подходящо разделящо устройство за всеки полюс. Разделящо устройство, в този смисъл, означава стенов ключ, където контактните клеми са на разстояние най-малко 3 mm една от друга. Това включва LS превключватели, предпазители и контактори (EN 60 335).

 В банята трябва да се спазват защитените зони.  Ако връзката с електрозахранването е в зона 2, захранването към тоалетната с душ може да се осъществи чрез директна връзка, с помощта на контакт IPX4 като постоянна връзка.

 Не използвайте след вземане на вана или душ.

 Не изливаште вода или почистващи препарати във или върху седалката на тоалетната или дистанционното управление. Това може да доведе до токов удар или пожар.

ПРЕДУПРЕЖДЕНИЕ

Опасност от изгаряне, токов удар, пожар и/или телесно нараняване:

 При устройства, които се доставят без захранващ кабел или при смяна на повреден кабел, специален захранващ кабел може да се закупи от упълномощен търговски представител. Устройството трябва да се изключва от електрозахранването при всички монтажни дейности и дейности по поддръжката, както и при ремонт. Това трябва да се прави и в случай, че откриете повреди в захранващия кабел или продукта. Осигурете това чрез:

- поставяне на предпазители (LS превключватели) на електрическата инсталация в изключено положение или
- пълно отстраняване на винтовите предпазители на електрическата инсталация или
- чрез пълно изваждане на щепсела (ако има) от стенния контакт.

При това не дърпайте кабела, а щепсела (ако има).

 Преди всяка употреба проверявайте настройките на температурата на водата и подсушаващия въздух. Настройте температурата на подсушаващия въздух на най-ниско ниво, ако имате намерение да използвате тази функция за продължителен период от време. Съществува опасност от изгаряне, ако тази функция се използва продължително при висока температура. Това се отнася особено за деца, възрастни хора, болни хора, лица с чувствителна кожа и терморегулаторна дисфункция, лица в нетрезво състояние, както и при много уморени хора.

 Не използвайте на открито, на места с големи вибрации и на места, където се използва аерозолен спрей или се подава концентриран кислород. Това може да причини неизправност или повреждане на гланца.

BG



Уверете се, че отворите не са запушени от предмети и чужди тела (изходи за въздух, маркучи и др.). Отстранете препятствията незабавно, за да предотвратите евентуални опасности и щети.



Спазвайте следните инструкции, ако използвате батерии.

- Уверете се, че използвате правилните полюси (+/-), когато поставяте батериите.
- Ако няма да използвате тоалетната дълго време, извадете батериите от дистанционното управление.
- Не оставяйте изразходените батерии в дистанционното управление, тъй като те могат да корозират и това да увреди Вашето здраве или дистанционното управление.
- Батериите не са битов отпадък! Изхвърляйте батериите съгласно местните разпоредби. Изтичането на батерия може да предизвика пожар.
- Дръжте батериите далеч от деца. Батериите не са играчки. Ако случайно бъде погълната батерия, консултирайте се веднага с лекар.
- Ако кожата Ви влезе в контакт с течност от батерия, изплакнете незабавно с обилно количество вода.
- Ако изхвърлена течност от батерията попадне в очите, измийте веднага с чиста вода без да търкате. Течността може да причини ослепяване. Консултирайте се с лекар.



При работа с батериите имайте предвид следното:

- Не съхранявайте батериите небрежно заедно с други метални предмети (колиета, фиби и др.).
- Не смесвайте стари и нови батерии, а извадете и двете батерии едновременно, тъй като в противен случай ще се разреждат. Използвайте само батерии от един и същи вид.
- Не презареждайте батериите, не ги свързвайте накъсо, не ги отваряйте и не ги увреждайте със сила, не ги поставяйте в контакт с огън, вода или висока температура. Те могат да се взривят или да протекат и по този начин да причинят щети.



Не правете опити да отваряте и ремонтирате тоалетната с душ. Не правете изменения и не монтирайте допълнителни елементи. Тоалетната с душ съдържа проводници под напрежение. При отваряне има опасност за живота Ви! Ремонтите могат да се извършват само с оригинални части и принадлежности от упълномощен персонал за поддръжка. Неправилният монтаж, поддръжка или ремонт могат да създадат значителни опасности за потребителя.



Да не се използва в близост до електроника и медицинско оборудване със слаб сигнал. Има опасност електрическата неизправност да предизвика злополука.



Ако има теч на вода от седалката или захранващата с вода линия, изключете тоалетната от електрозахранването и затворете спирателния кран на водата. Има опасност от токов удар, пожар или наводняване.



Ако има показания за повреда на тоалетната, изключете незабавно от електрозахранването и се свържете с центъра за обслужване на клиенти на Grohe.



В региони с ниво на твърдост на водата над 18° dH (KH) трябва да се използва филтърна система с омекотител на водата. Информация относно твърдостта на водата можете да получите от местното водоснабдително дружество.





За да се гарантира продължителен експлоатационен живот:

- Моля, почиствайте котления камък на всеки 3 години. (Комплектът за отстраняване на котлен камък се продава отделно. Номерът на продукта е 46978001).
- Подменяйте върха на дюзата на всеки 3 години. (Върхът на дюзата е включен в комплекта за почистване на котлен камък. Комплектът за почистване на котлен камък се продава отделно. Номерът на продукта е 46978001).



Дръжте захранващия кабел далеч от нагreti повърхности (например радиатори)

 За да се предотвратят евентуални опасности, този продукт не трябва да се използва от деца под 8 години, лица с физически или ментални увреждания или лица без необходимия опит и познания, ако те не са под наблюдението на лице, което е отговорно за безопасната и правилна употреба.

 Продуктът не трябва да се използва като играчка от деца.

 Продуктът не трябва да се почиства и обслужва от деца без наблюдение.

ВНИМАНИЕ

Опасност от леки наранявания и материални щети:

 За поддържане на пластмасовите части използвайте неутрален почистващ препарат. При повреда на пластмасовите части съществува опасност от токов удар, пожар и/или нараняване.



 Не използвайте почистващ препарат на хлорна основа, киселинен почистващ препарат или дезинфектант за почистване на керамичните части. Това може да предизвика неизправност или повреда вследствие на газообразните изпарения.

 Уверете се, че стягащият пръстен е поставен здраво върху хранващия маркуч на водата. Съществува опасност от изхвърляне на вода, ако маркучът се извади от нестегнатия пръстен.

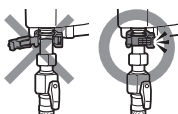

 Не стъпвайте върху капака на седалката на тоалетната. Има опасност от нараняване или увреждане на устройството.





 Дръжте източниците на пламък (например цигари) далеч от продукта. Има опасност от пожар.

 Ако забележите цепнатини в керамичната част на тоалетната на електрическия модул (седалката на тоалетната), не докосвайте тези места. Има опасност от телесно нараняване. Осигурете смяната на дефектната част от специалист възможно най-бързо.

 По време на употреба не се облягайте върху капака на седалката на тоалетната. Има опасност от нараняване или увреждане на устройството.



 Редовно проверявайте устройството за видими повреди. Повредите на устройството могат да представляват опасност за Вашата безопасност. Никога не включвайте повредено устройство.

 Когато устройството се използва от деца, възрастни хора или лица с намалена подвижност, трябва да се уверите, че няма да паднат. Има опасност от нараняване или увреждане на устройството.

 Електрическата инсталация на място и свързването на устройството към електрозахранващата мрежа може да се извършва само от упълномощени и квалифицирани електротехници, които са добре запознати с местните приложими разпоредби и допълнителни изисквания и познават добре изискванията на местните доставчици на комунални услуги. Неправилният монтаж, поддръжка или ремонт могат да създадат значителни опасности за потребителя, за които Grohe не носи отговорност.

 От съображения за безопасност не използвайте удължители или разклонители за електрическото свързване (опасност от пожар поради прегряване).

 BG

 При смяна на връзката или смяна на хранващия кабел поради повреда трябва да се използва проводник H 03 VV-F с подходящ диаметър. Максимални характеристики на проводника: вижте табелката. От съображения за безопасност смяната трябва да се извършва само от квалифициран специалист или центъра за обслужване на клиенти на Grohe.

Предпазни мерки при употреба

Не излагайте тоалетната на пряка слънчева светлина. Това може да причини обезцветяване на пластмасовите части. Освен това, пряката слънчева светлина може да причини неправилна работа на дистанционното управление или датчика.



Не отваряйте и затваряйте грубо седалката на тоалетната или капака. Това може да доведе до неизправност при автоматичното отваряне/затваряне, напукване или утечка на електрически ток.



Не изливайте вода или почистващи препарати върху дистанционното управление. Това може да причини неизправност.



Не използвайте електрически нагреватели в близост до тоалетната. Това може да причини обезцветяване на пластмасовите части или неизправност.



Не използвайте друга хартия освен тоалетна хартия. Внимавайте да не пускате чужди материали в чинията, тъй като те могат да задръстят канализационната тръба. Ако това се случи, ги извадете преди да отмиете.



Ако тоалетната се задръсти, за почистването използвайте бутало. Не пускайте водата и не наливайте вода по друг начин (например с кофа), докато не се отстрани задръстването. Изп्लискването на вода за измиване представлява опасност от електрически удар и повреди на устройството (електрическите компоненти в тоалетната седалка може да се повредят).



Не използвайте дистанционното управление с влажни ръце. Това може да причини неизправност.

Устройството не трябва да се използва на места, които не са стационарни (например на кораби).

Не използвайте парочистачки за почистване на устройството. Парата може да влезе в контакт с частите под напрежение и да причини късо съединение.

Тоалетната с душ не трябва да работи с автономни инвертори, като тези при автономното електрозахранване, например при соларни системи. В тези системи включването на устройството може да причини моментно вдигане на напрежението, което да доведе до аварийно изключване. Това може да повреди електронните компоненти!

Освен това, тоалетната с душ не трябва да се използва с така наречените енергоспестяващи контакти, тъй като те намаляват напрежението, подавано към устройството, което на свой ред може да доведе до загряване на устройството.

Внимание – опасност от задушаване!
Деца могат да се задушат, ако играят с опаковъчните материали (например фолио), увиват ги около себе си или ги дърпат над главата си. Дръжте опаковъчните материали далеч от деца.

Характеристиките на проводниците са отпечатани на фирмената табелка. Те трябва да съответстват на характеристиките на електрическата мрежа.

Когато се свързвате с отдела за обслужване на Grohe, винаги посочвайте следното:

- име на модела
- сериен номер
- информация за електрозахранването (напрежение на мрежата/честота/ максимални характеристики на линията).

Декларация за съответствие
Можете да получите декларацията за съответствие от съответния дистрибутор на Grohe.

Известяване за промени
Ръководството за потребителя съответства на настоящата техническа конструкция на устройството по времето на печат.
Запазваме си правото да правим промени в съответствие с техническите постижения.

Използване на дистанционното управление

1 Отмиване (пълно) *

2 Затваряне на седалката и капака на тоалетната

3 Отмиване (частично) *

4 Вдигната седалка и капак на тоалетната

5 Изсушаване

6 Затваряне на седалката на тоалетната и отваряне на капака

7 Регулиране на силата на струята

Регулира налягането на водата за функциите биде и дамски душ.

8 Функция биде

Осигурява силна струя на измиване.

9 Регулиране на положението на дюзата

Регулира положението на дюзата назад или напред.

10 Стоп

Спира функциите измиване и изсушаване.

11 Регулиране на температурата на водата/изсушаването

Регулира температурата на водата за функциите биде и дамски душ и температурата на изсушаването за сух въздух.

12 Функция дамски душ

Осигурява Функция дамски душ.

13 Захранване

Включва/изключва.

14 Нагоре

Променя елемента по-горе.

15 Начало

Преминава към началния екран.

16 ОК

17 Надолу

Променя елемента по-долу.

18 Обратно

Връща се към предишната страница.

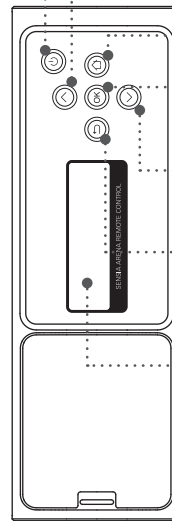
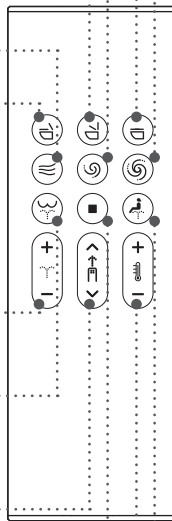

19 Екран

Екранът се променя според употребата.



* Тези бутони работят само, когато заедно с този продукт се използва казанче за вграждане GROHE, оборудвано с комплект за автоматично измиване (продава се отделно).

Забележка

- Екранът „Power OFF“ (изключено захранване) се появява, когато захранването е изключено с натискане на бутона  (захранване) за повече от 2 секунди на дистанционното управление.
- Когато няма операция в продължение на 30 секунди, задният екран се изключва и влиза в режим на готовност. Когато работите, режимът на готовност автоматично ще се изключи.
- Когато задният екран се използва, предните бутони ще бъдат деактивирани, за да се предотврати неизправност.
- Натискането на бутона  (Функция биде) 2 пъти превключва режима на почистване на „WIDE“, а при натискане 3 пъти превключва режима на почистване на „NARROW“.
[WIDE]: Дюзата се движи назад и напред за измиване в широк диапазон.
[NARROW]: Движи се назад и напред в тясна област.
- Натискането на бутона  (Функция дамски душ) 2 пъти превключва режима на почистване на „WIDE“, а при натискане 3 пъти превключва режима на почистване на „SUPER WIDE“.
[WIDE]: Дюзата се движи назад и напред за измиване в широк диапазон.
[SUPER WIDE]: Измива в много широк диапазон.
- Когато дистанционното управление реагира, логото на GROHE ще мига в бял цвят, дистанционното управление ще вибрира и от тоалетната ще прозвучи звуков сигнал.

Първоначална настройка на приложението "Sensia Arena"

Преди настройката ВКЛЮЧЕТЕ Bluetooth на смартфона.

- 1 Отворете приложението и потвърдете Отказа от отговорност.

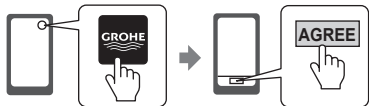

- 2 Натиснете едновременно бутоните (стоп) и (минус регулиране на температурата на водата/изсушаването) за повече от 2 секунди.

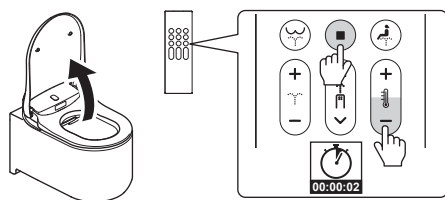

- 3 Сдвоете тоалетната със смартфона съгласно "Регистрация на сдвояване".

Регистрация на сдвояване

- 1 Докоснете горната страница на приложението.



- 2 Когато се появи съобщението [Bluetooth pairing request], потвърдете устройството [Shower Toilet] и докоснете [Pair].

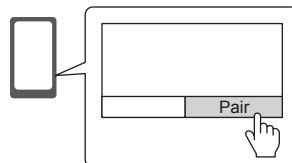

Модулът на тоалетната посочва, че сдвояването е завършено, когато чуе звуков сигнал. След като завършите сдвояването, следващия път няма да е необходима нова първоначална настройка.

Забележка

Моля, внимавайте да не изпуснете смартфона в тоалетната. Ние не носим отговорност за това.

Предпазни мерки при използването на Bluetooth®

Дръжте модула на седалката и дистанционното управление далеч от устройствата, които излъчват радиовълни.

Дръжте модула на седалката и дистанционното управление възможно най-далеч от следните устройства, за да предотвратите вредните ефекти, предизвикани от радиочестотни смущения.

- Микровълнови печки / Безжични LAN устройства / Съвместими с Bluetooth® устройства, различни от смартфони
- Близко до други устройства, които излъчват радиовълни в диапазона около 2,4 GHz (безжични цифрови телефони, безжични аудиоустройства, игрови конзоли, компютърни периферни устройства и др.)
- Ако имате имплантиран сърдечен дефибрилатор (кардиостимулатор), дръжте дистанционното управление най-малко на 22 cm от импланта.

Поставяне на батерията за първи път



- 1 Поставете 2 батерии тип AAA в дистанционното управление.
- 2 [WELCOME] ще се покаже в продължение на 2 секунди и логото на GROHE ще премигне 3 пъти в синьо.
 - * Включете тоалетната, когато се покаже [DURING THE POWER-OFF. PRESS THE POWER BUTTON]. Ще се покаже, когато тоалетната е изключена.
- 3 Ще се покаже [TO PAIR, BRING REMOTE NEAR TO TOILET AND PRESS OK]. Доближете дистанционното управление до тоалетната и натиснете „OK“.
- 4 Когато сдвояването е завършено, на дисплея ще се появи [SUCCESS] и логото на GROHE ще премигне 3 пъти в синьо.
- 5 Натиснете произволен бутон, за да се върнете към началния екран.
 - * Натиснете някой от бутоните за връщане назад, за да превключите към началния екран. Ако задните бутони не се използват в продължение на 30 секунди, задният екран ще се изключи автоматично.

Основно действие

РЪКОВОДСТВО ЗА ПОТРЕБИТЕЛЯ (за допълнителна информация и работа с помощта на смартфон)

<http://www.grohe.com>

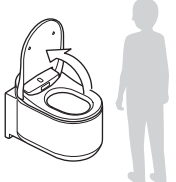



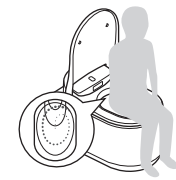

ОТВАРЯНЕ НА КАПАКА НА СЕДАЛКАТА НА ТОАЛЕТНАТА/СЕДАЛКАТА НА ТОАЛЕТНАТА

	<p>АВТОМАТИЧНО</p> <p>Капакът се отваря автоматично, когато застанете пред тоалетната.</p>	<p>РЪЧНО</p> <p>6  Капакът се отваря чрез натискане на бутона  (Бутон за затваряне на седалката и отваряне на капака на тоалетната) на дистанционното управление.</p>
---	---	--

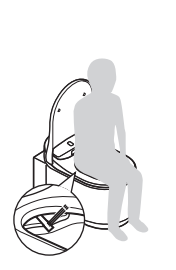
ПРЕДВАРИТЕЛНО ОТМИВАНЕ

	<p>Когато седнете на седалката, малко количество вода измива чинията за минимизиране на натрупването на петна.</p> <p>OPTION</p> <p>Тази функция е налична само, когато заедно с този продукт се използва казанче за вграждане GROHE, оборудван с комплект за автоматично измиване (продава се отделно).</p>
---	---





1 ИЗМИВАНЕ

	<p>ИЗМИВАНЕ →</p> <p>8  Функция биде</p> <p>12  Функция дамски душ</p>	<p>РЕГУЛИРАНЕ →</p> <p>7  Сила на струята</p> <p>9  Положение на дюзата</p> <p>11  Температура на водата</p>	<p>СТОП</p> <p>10  Спиране на струята</p>
--	---	--	--

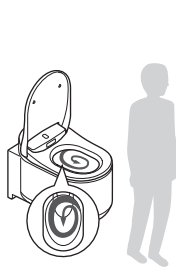

2 ИЗСУШАВАНЕ

	<p>ИЗСУШАВАНЕ →</p> <p>5  Изсушаване</p>	<p>РЕГУЛИРАНЕ →</p> <p>11  Температура на изсушаване</p>	<p>СТОП</p> <p>10  Спрете изсушаването</p>
---	--	--	--

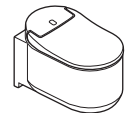
3 ОТМИВАНЕ

	<p>АВТОМАТИЧНО</p> <p>Отмиването започва автоматично, когато станете.</p> <p>OPTION</p> <p>Тази функция е налична само, когато заедно с този продукт се използва казанче за вграждане GROHE, оборудвано с комплект за автоматично измиване (продава се отделно).</p>	<p>ДИСТАНЦИОННО</p> <p>1  Отмиване (пълно)</p> <p>3  Отмиване (частично)</p> <p>OPTION</p> <p>Тези бутони работят само, когато заедно с този продукт се използва казанче за вграждане GROHE, оборудвано с комплект за автоматично измиване (продава се отделно).</p>	<p>РЪЧНО</p> <p>Натиснете бутона за отмиване, разположен на стената.</p>  
---	--	--	---

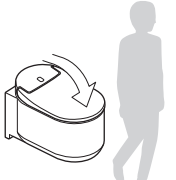
ЗАТВАРЯНЕ НА КАПАКА НА СЕДАЛКАТА НА ТОАЛЕТНАТА/СЕДАЛКАТА НА ТОАЛЕТНАТА

	<p>АВТОМАТИЧНО</p> <p>Капакът се затваря автоматично, когато напуснете тоалетната.</p>	<p>РЪЧНО</p> <p>2  Капакът и седалката се затварят чрез натискане на бутона  (Затваряне на седалката и капака на тоалетната) на дистанционното управление.</p>
---	---	---

BG

Екран за настройка

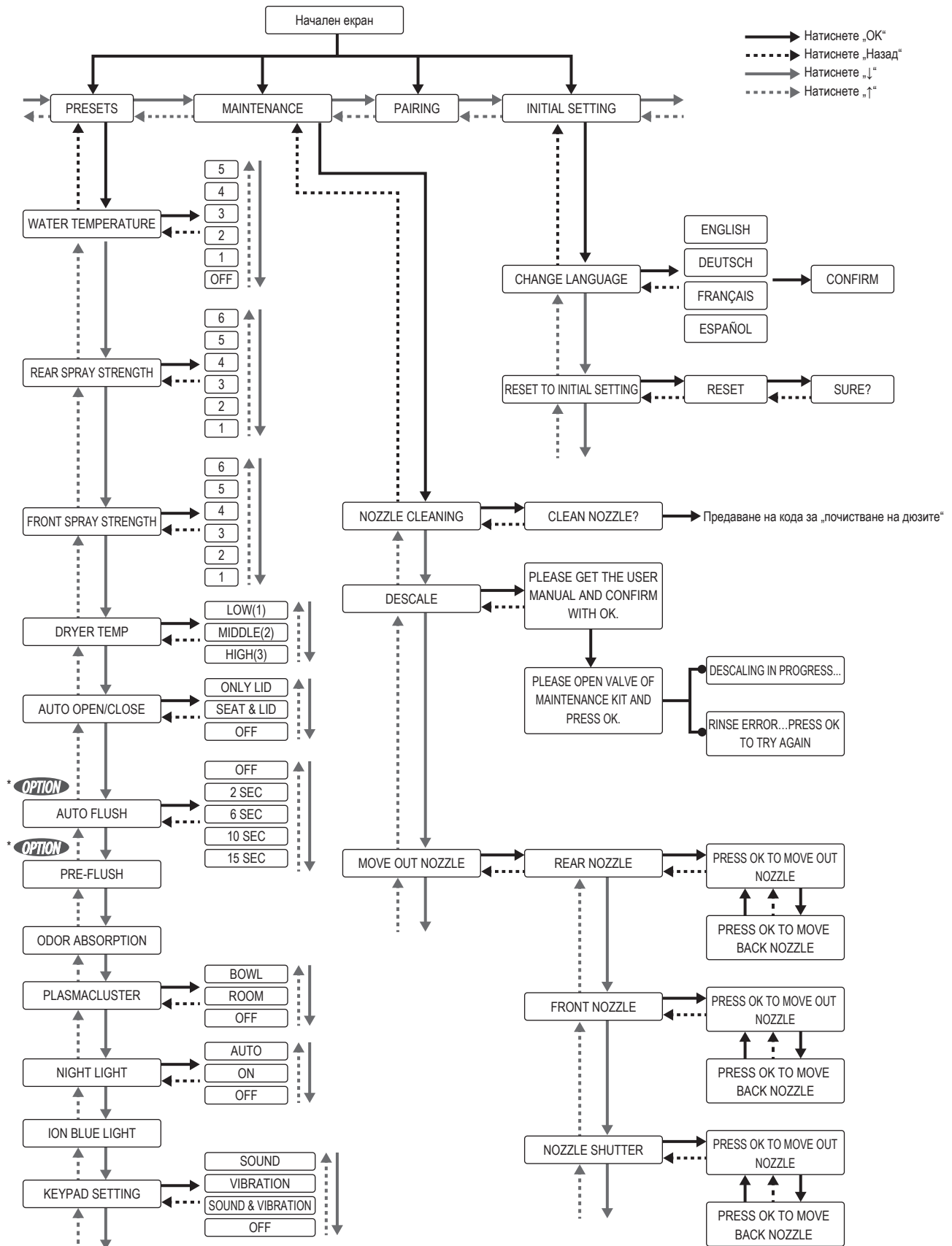

Спецификации

Модел №		39354SH1		
Номинално напрежение/честота на захранването		220 – 240 V, 50/60 Hz		
Консумация при номинална мощност		850 W (околна среда 20°C, вода 15°C)		
Максимална консумация на мощност		1 300 W (околна среда 20°C, вода 3°C)		
Диапазон на налягането на водата за захранване	Минимално налягане на водата	0,05 Мра (0,5 bar) (хидродинамично налягане)		
	Максимално налягане на водата	1,0 Мра (10,0 bar) (хидростатично налягане)		
Диапазон на работната температура		0°C – 40°C		
Размери на продукта		Ш 375 × Д 605 × В 84 mm (седалка) Ш 365 × Д 600 × В 375 mm (керамична чиния)		
Тегло на продукта		Прибл. 40,5 kg (седалка: Прибл. 5,5 kg, керамична чиния: Прибл. 35 kg)		
Керамична чиния	Обем на водата за предварително отмиване		1,0 L – 1,5 L	
	Обем на водата за отмиване		Пълно 5 L, Частично 3 L (Европа) Пълно 4,5 L, Частично 3 L (Китай, Саудитска Арабия)	
	Начин на захранване с вода		Използва се съществуващият водопровод	
	Вид на канализацията		Стенна канализация	
	Начин на отмиване		Измиване със струя вода	
E-bidet (седалка)	Душ	Начин на захранване с вода	Използва се съществуващият водопровод	
		Начин на захранване с топла вода	Моментен нагревател за вода	
		Дюзите	Задвижвани с двигател, само за задно и дамско измиване	
		Отвори на дюзите	Функция биде: φ 1,45 mm × 1 отвор, задно измиване – деликатно: φ 0,9 mm × 4 отвора, дамски душ: φ 0,8 mm × 5 отвора	
		Обем на задната почистваща струя	0,42 – 0,47 L/min (6-степенно регулиране) при налягане на водата 0,2 Мра	
		Обем на предната почистваща струя	0,42 – 0,47 L/min (6-степенно регулиране) при налягане на водата 0,2 Мра	
		Температурен контрол на топлата вода	Изкл. (Температура на водата) - Висока (приблизително 39 °C), 6-степенно регулиране	
		Мощност на нагревателя за водата	1 226 W	
		Защитни устройства	Термичен предпазител, изключвател с високотемпературен датчик, Превключвател за струя	
	Топъл въздух	Обем на въздуха	0,3 m ³ /min (Ниско, средно), 0,39 m ³ /min (Високо)	
		Регулиране на температурата на топлия въздух	Ниска (стайна температура.) - Висока (приблизително 55 °C)	
		Мощност на нагревателя за топъл въздух	500 W	
		Защитни устройства	Термичен предпазител (1 брой)	
	Plasmacluster ion (Тоалетна чиния)	Обем на въздуха	Дебит на въздушната струя в чинията: 0,04 m ³ /min; Дебит на засмуквания въздух: 0,04 m ³ /min	
		Система	Метод на разграждане и отстраняване с помощта на технологията Plasmacluster (Използване на въздушната циркулация)	
	Plasmacluster ion (Помещение)	Обем на въздуха	Дебит на въздушната струя в чинията: 0,04 m ³ /min; Дебит на засмуквания въздух: 0,04 m ³ /min	
		Система	Метод на химическа адсорбция чрез касета с ароматизатор, метод на разграждане и отстраняване чрез технологията Plasmacluster	
	Ароматизиране	Начин на ароматизиране	Химическа адсорбция с помощта на касета с ароматизатор	
		Обем на ароматизиране	Дебит на въздушната струя в чинията: 0,04 m ³ /min; Дебит на засмуквания въздух: 0,04 m ³ /min	
	Дистанционно управление	Размери	Ш 56 × Д 20 × В 170 mm	
Батерия		Клетъчна батерия AAA: 2 броя		
Система за предаване		Електрическа вълна (Bluetooth)		
Захранващ кабел		Полезна дължина 1,0 m, 220 – 240 V директно свързване чрез кабелна розетка		

OLULINE! LUGEGE ENNE KASUTAMIST PÕHJALIKULT JA HOIDKE ALLES HILISEMAKS KASUTUSEKS.

Süsteemi ja funktsioonide kirjeldus.

Üldplaanis ei erine dušiga WC-pott tavalisest WC-potist.

Mõlema kasutamine on üldjoontes sama. Erinevus on kasutamisejärgses osas. Erinevalt tavalisest WC-potist, mille kasutamise järel te puhastate ennast tualettpaberiga, puhastab Grohe Sensia Arena teid õrnalt ja põhjalikult veega. Enese puhastamine veega on põhjalikum ja nahale pehmem.

Kui te alles istute, peate lihtsalt vajutama nuppu ja kehatemperatuuriga meeldiv veejuga peseb teid just õige tugevusega. Lisafunktsioonidena on sellel dušiga WC-potil kaugjuhtimispuhki ja mugav isteasend. Selle kasutamine on imelihtne. Lihtsalt kasutage nähtavaid nuppe WC-poti küljel või komplektis olevat kaugjuhtimispuhki.

Õige kasutamine

Grohe dušiga WC-pott pakub pärast kasutamist mugavat anaal- ja/või tupepiirkonna pesu.

Seade vastab kõigile nõutud ohutusmäärustele. Selle valesti kasutamine võib siiski põhjustada kehavigastusi ja varalist kahju.

- Kasutage seadet ainult tavalises majapidamises või sarnases kohas.
Oluline: paigalduskoht peab olema alati kaitstud külmumise eest.
- Vee sissevõtu küljelt peab seade olema ühendatud ainult kraani külma veega ja see peab olema kindlustatud tagasivoolu vastu.
- Kasutage seadet ainult täielikult paigaldatud ja kontrollitud olekus, et tagada selle ohutu töö.

Igasugune muu kasutamine ei ole lubatud ja seda loetakse valeks.

Grohe ei võta vastutust vale kasutamise tagajärgede eest.

Isikuid, kes ei saa seadet õigesti kasutada, kuna neil esineb füüsilisi, meele- või vaimseid puudeid või kuna neil puudub kogemus või neid ei ole juhendatud, tuleb seadme kasutamisel juhendada.

Sellised isikud tohivad seadet ilma juhendamiset kasutada alles siis, kui neid on õpetatud seadet ohutult kasutama.

Nad peavad olema teadlikud valest kasutamisest tingitud ohtudest.

KASUTUSJUHEND (lisateave ja toimingud nutitelefone kasutades)

<http://www.grohe.com>

**Ohutusabinõud**

Enne seadme kasutamist lugege hoolikalt läbi kasutusjuhend. See sisaldab olulist teavet seadme paigaldamise, ohutuse, kasutuse ja hoolduse kohta. See võimaldab teil kaitsta ennast ja hoida ära seadme kahjustamist.

Toodet kasutades – eriti laste juuresolekul – peate alati järgima alljärgnevat ohutusjuhiseid. Grohe ei vastuta kahjude eest, mis tulenevad nende juhiste järgimata jätmisest.

Erinevate tõsidusastmete näitlikustamiseks on kasutatud alljärgnevat termineid.

OHT

Tähistab otseselt ohtlikku olukorda, mis realiseerumisel võib põhjustada surma või tõsiseid vigastusi.

HOIATUS

Tähistab potentsiaalselt ohtlikku olukorda, mis realiseerumisel võib põhjustada surma või tõsiseid vigastusi.

ETTEVAATUST

Tähistab potentsiaalselt ohtlikku olukorda, mis realiseerumisel võib põhjustada vähemtõsiseid vigastusi ja/või kahjustusi tootele ja/või muudele esemetele ja varale.

OHT

Elektrilöögi oht (surma oht).

 Kohapealse elektripaigalduse ja seadme ühendamise elektrivõrku peab tegema volitustega kvalifitseeritud elektrik, kes on tuttav kohalike kehtivate määruste ja lisanõuetega ning tunneb hästi kohalike kommunaalteenuste pakkujate nõudeid. Vale paigaldus ja hooldamine või remont võivad luua kasutaja jaoks märkimisväärseid ohte, mille eest Grohe ei vastuta.

 Seadme elektriohutus on tagatud vaid juhul, kui see on ühendatud korralikult paigaldatud maandusjuhisisüsteemiga. Selle üldise ohutusnõude täitmine peab olema tagatud. Kui teil on kahtlusi, laske oma elektrisüsteem üle vaadata kvalifitseeritud elektrikul. Andmeplaadil toodud seadme nõuded elektrile (sagedus ja pinge) peavad vastama paigalduskoha elektrivõrgu näitajatele, et vältida seadme kahjustamist.

 Soovitatav on seadet varustada elektriga tavalisest seinapistikupesast (VDE 0701), sest nii on seda hooldustöödeks lihtsam toiteallikast lahutada. Kui läheduses ei ole seinapistikupesa või plaanitud on luua püsiv ühendus, peab iga poolus olema paigalduskohas eraldatud sobiva eraldusvahendiga. Eraldusvahend on antud tähenduses seinalüliti, mille ühendusklemmid on vähemalt 3 mm lahus. Selleks võivad olla LS-lülitid, sulavkaitsmed ja kontaktorid (EN 60 335).

 Tualettruumis peavad olema tagatud kaitsetsoonid. Kui ühendus toiteallikaga luuakse tsoonis 2, võib toiteallika ja dušiga WC-poti vahel luua ühenduse otse, kasutades püsiva ühendusena IPX4-ühenduspesa.



 Ärge kasutage pärast duši all ega vannis käimist.

 Ärge kallake vett ega puhastusvahendit prill-lauale ega kaugjuhtimispuldile. See võib põhjustada elektrilöögi või tulekahju.

HOIATUS

Põletuse, elektrilöögi, tulekahju ja/või kehavigastuse oht.

 Kui seade tarnitakse ilma ühendamise toitejuhtmeta või toitejuhe välja vahetatakse, tuleb osta spetsiaalne toitejuhe volitatud edasimüüja käest. Seade tuleb toiteallikast lahutada kõigiks paigaldus- ja hooldustööde ning remonti.

See kehtib ka siis, kui leiate toiteallika ühendusliinilt või tootelt endalt kahjustusi.

Selle jaoks

- seadke elektripaigalduse sulavkaitsmed (LS-lülitid) väljalülitatud asendisse või
- eemaldage täielikult elektripaigalduse sissekrüvitavad sulavkaitsmed või
- tõmmake toitepistik (selle olemasolu korral) seinapistikupesast välja. Seda tehke ärge tõmmake juhtmest, vaid tõmmake toitepistikust (selle olemasolu korral).

 Kontrollige enne iga kasutuskorda vee ja kuivatusõhu temperatuurisätteid. Seadke õhkuivatuse temperatuur kõige madalamale tasemele, kui plaanite seda funktsiooni kasutada pikema aja jooksul. Kui seda funktsiooni kasutatakse pikema aja jooksul kõrge temperatuurisättega, esineb põletuse oht. See kehtib eriti järgmistele kasutajatele: lapsed, vanurid, haiged inimesed, tundliku naha ja soojusregulatsiooni väärtalitusega inimesed, joobnud või väga väsinud inimesed.

 Ärge kasutage välitingimustes, kaasa arvatud kohtades, kus esineb tugevat rappumist, ja ärge kasutage kohtades, kus kasutatakse aerosoolpihusteid või manustatakse kontsentreeritud hapnikku. See võib põhjustada talitlushäireid või läike kadu.

EST

 Veenduge, et esemed ega võõrkehad ei takistaks ühtegi avaust (õhuavad, voolikud jne). Eemaldage takistused kohe, et hoida ära võimalikke ohte ja kahjustusi.



Patareide kasutamisel pidage silmas alljärgnevat.

- Veenduge, et patareide sisestamisel kasutaksite õigeid poolusi (+/–).
- Eemaldage patareid kaugjuhtimispuldist, kui te ei kasuta WC-potti pikema aja jooksul.
- Ärge jätke kasutatud patareisid kaugjuhtimispuldi sisse, sest need võivad korrodeeruda ja seeläbi kahjustada teie tervist või kaugjuhtimispulti.
- Patareid ei kuulu majapidamisjätmete hulka! Kõrvaldage patareid vastavalt kohalikele määrustikele. Patareileke võib põhjustada tulekahju.
- Hoidke patareid eemal lastest. Patareid ei ole mänguasjad. Patarei kogemata allaneelamise korral pöörduge kohe arsti poole.
- Kui teie nahk puutub kokku patarei sees oleva vedelikuga, loputage seda kohe suure hulga veega.
- Kui väljavoolanud patareivedelik puutub kokku silmadega, loputage silmi puhta veega, aga ärge hõõruge neid. Vedelik võib põhjustada pimedaks jäämist. Rääkige arstiga.



Patareide käitlemisel pidage silmas järgnevat.

- Ärge hoidke patareisid hooletult koos muude metallesemetega (kaelakeed, juuksenõelad jne).
- Ärge segage omavahel uusi ja vanu patareisid – eemaldage mõlemad patareid koos, muidu jooksevad ka uued patareid laengust tühjaks. Kasutage ainult sama tüüpi patareisid.
- Ärge patareisid laadige, lühistage, avage ega kahjustage jõuga ja ärge laske patareidel kokku puutuda tule, elektri ega kõrge temperatuuriga. Muidu võivad need plahvatada või lekkida ja seega põhjustada kahjustusi.



Ärge püüdke dušiga WC-potti ise avada ega remontida. Ärge tehke modifikatsioone ega paigaldage lisaosi. Dušiga WC-potis on voolu all toiteliinid. Avamise korral võite ohtu seada oma elu! Remonditöödeks tohib kasutada ainult originaalvaruosi ja tarvikuid ja neid peab läbi viima volitatud hoolduspersonal. Vale paigaldus ja hooldamine või remont võivad luua kasutaja jaoks märkimisväärseid ohte.



Ärge kasutage nõrga signaaliga elektroonika- ega meditsiiniseadmete lähedal. Esineb oht, et elektrikomponentide talitlushäire võib põhjustada õnnetuse.



Kui prill-lauast või veevarustusliinist lekib vett, lahutage dušiga WC-pott toiteallikast ja sulgege vee sulgeklapp. Esineb elektrilöögi, tulekahju ja üleujutuse oht.



Kui dušiga WC-potil on mingeid märke kahjustustest, lahutage see kohe toiteallikast ja pöörduge Grohe klienditeeninduse poole.



Piirkondades, kus karbonaatkaredus on kõrgem kui 18° dH (KH), tuleb kasutada veepehmemadajaga filtrisüsteemi. Karbonaatkareduse kohta küsige kohalikul kommunaalteenuste pakkujalt.



Pika kasutusea tagamiseks tehke järgmist.
– Teostage katlakivi eemaldamine iga 3 aasta järel. (Ostke eraldi müüdav katlakivi eemaldamise komplekt. Toote number on 46978001).
– Asendage pihusti otsak iga 3 aasta järel. (Pihusti otsakud sisalduvad katlakivi eemaldamise komplektis. Ostke eraldi müüdav katlakivi eemaldamise komplekt. Toote number on 46978001).



Hoidke toitejuhe eemal köetavatest pindadest (nt radiaatoritest).



Toodet ei tohi kasutada alla 8-aastased lapsed, füüsiliste ega vaimsete puuetega inimesed ega inimesed, kellel puudub vastav kogemus ja teadmised, kui neid ei juhenda isik, kes vastutab ohutuse ja õige kasutuse eest, et hoida ära võimalikke ohte.



Lapsed ei tohi toodet kasutada mängimiseks.



Lapsed ei tohi ilma järelevalveta toodet puhastada ega hooldada.

ETTEVAATUST

Kergete vigastuste ja vara kahjustamise oht.

 Plastosade hooldamiseks kasutage neutraalset pesuainet. Plastosade kahjustamine loob elektrilöögi, tulekahju ja/või vigastuste ohtu.



 Ärge kasutage keraamiliste osade puhastamiseks klooripõhist pesuainet, happelist pesuainet ega desinfitseerimisvahendit. See võib aurustuva gaasi tõttu põhjustada talitlushäireid ja kahjustusi.

 Veenduge, et rõngasklamber oleks paigutatud kindlalt veevarustusvooliku peale. Kui voolik tuleb pingutamata klambri küljest lahti, võib vesi maha minna.

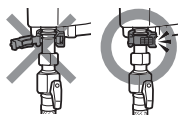

 Ärge seiske prill-laua kaane peal. Esineb vigastuse ja seadme kahjustamise oht.





 Hoidke tuleallikad (nt sigaretid) tootest eemal. Esineb tulekahju oht.

 Kui näete elektriseadme (prill-laud) keraamilises osas mōrasid, ärge puudutage neid piirkondi. Esineb kehavigastuste oht. Laske spetsialistil esimesel võimalusel defektsed osad välja vahetada.

 Ärge toetuge kasutamise ajal vastu prill-laua kaant. Esineb vigastuse ja seadme kahjustamise oht.



 Kontrollige regulaarselt, et seadmel ei esineks kahjustusi. Seadme kahjustused võivad teid ohustada. Ärge kunagi lülitage sisse kahjustatud seadet.

 Kui seadet kasutavad lapsed, vanurid või liikumisvaegusega inimesed, tuleb tagada, et nad ei kukuks WC-potilt maha. Esineb vigastuse ja seadme kahjustamise oht.

 Kohapealse elektripaigalduse ja seadme ühendamise elektrivõrku peab tegema volitustega kvalifitseeritud elektrik, kes on tuttav kohalike kehtivate määruste ja lisanõuetega ning tunneb hästi kohalike kommunaalteenuste pakkujate nõudeid. Vale paigaldus ja hooldamine või remont võivad luua kasutaja jaoks märkimisväärseid ohte, mille eest Grohe ei vastuta.

 Ohutuse tagamiseks ei tohi elektriühenduseks kasutada pikendusjuhtmeid (ülekuumenemisest tingitud tulekahju oht).

 Ühenduse või kahjustatud toitejuhtme vahetamisel tuleb kasutada sobiva diameetriga liinitüüpi H 03 VV-F. Maksimaalseid liininäitajaid vaadake andmeplaadilt. Ohutuse tagamiseks tohib vahetuse teha ainult kvalifitseeritud spetsialist või Grohe klienditeenindus.

Ettevaatusabinõud käitlemisel

Ärge laske päikesel otse WC-potile paista. See võib põhjustada plastosade värvide hägustumist. Lisaks võib otsene päikesevalgus põhjustada häireid kaugjuhtimispuldi ja anduri töös.



Ärge avage ega sulgege prill-lauda ega kaant jõuga. See võib põhjustada automaatse avamise ja sulgemise talitlushäireid, möranemist ja elektrilekke.



Ärge kallake vett ega puhastusvahendit kaugjuhtimispuldi peale. See võib põhjustada talitlushäire.



Ärge kasutage WC-poti läheduses elektrikütteseadmeid. See võib põhjustada plastosade värvide hägustumist ja talitlushäireid.



Ärge kasutage muud paberit peale tualettpaberi. Olge ettevaatlik, et mitte pillata potti võõrkehasid, sest need võivad ummistada äravoolutoru. Kui see juhtub, võtke võõrkeha enne loputust välja.



Kui WC-pott ummistub, kasutage ummistuse eemaldamiseks vaakumpumpa. Ärge loputage WC-potti ega täitke seda muul viisil veega (nt pangega) enne, kui ummistus on kõrvaldatud. Mahaloksuv jäätmevesi kujutab endast elektrilöögi ja seadme kahjustamise ohtu (elektronikaosad prill-lauas võivad saada kahjustada).



Ärge kasutage kaugjuhtimispulti märgade kätega. See võib põhjustada talitlushäire.

Seadet ei tohi kasutada paigalduskohtades, mis ei ole statsionaarsed (nt laevad).

Ärge kunagi kasutage seadme puhastamiseks aurupuhasteid. Aurupuhasti aur võib puutuda kokku voolu all olevate osadega ja tekitada lühise.

Dušiga WC-potti ei tohi kasutada eraldiseisva inverteriga, nagu need, mis on kasutusel iseseisvates toiteallikates (nt päikseenergiaüsteemid). Sellistes süsteemides võib seadme sisselülitamine tekitada pingemuhu, mis omakorda võib süsteemi ohutuse tagamiseks välja lülitada. See võib kahjustada elektroonikaosi!

Dušiga WC-potti ei tohi kasutada ka nn energiat säästvates pistikupesades, sest need vähendavad seadmesse jõudvat toidet, mis võib seadme kuumaks ajada.

Tähelepanu – lämbumisoht!

Lapsed võivad lämbuda, kui nad mängivad pakkematerjalidega (nt foolium) ja mähivad ennast materjali sisse või tõmbavad selle üle pea. Hoidke pakkematerjalid lastest eemal.

Liininäitajad on trükitud andmeplaadile. Need peavad vastama toitevõrgu tehnilistele näitajatele.

Kui pöördute Grohe teenindusosakonna poole, edastage alati alljärgnev teave.

– Mudeli nimi.

– Seerianumber.

– Toiteallika andmed (võrgu pinge / sagedus / maksimaalsed liininäitajad).

Vastavusdeklaratsioon

Vastavusdeklaratsiooni saate soovi korral Grohe edasimüüjalt.

Teatis muudatuste kohta

See kasutusjuhend vastab trükkimise hetkel seadme praegusele tehnilisele ehitusele.

Säilitame õiguse teha muudatusi vastavalt tehnilistele arengutele.

Kaugjuhtimispuldi kasutamine

1 Loputus (täis) *

2 Prill-laua ja kaane sulgemine

3 Loputus (kerge) *

4 Prill-laua ja kaane avamine

5 Kuivati

6 Prill-laua sulgemine ja kaane avamine

7 Pihustamise tugevuse reguleerimine

Reguleerib veesurvet tagumiseks pesuks ja eesmise pesuks.

8 Tagumine pesu

Pakub tugevat pihustamist tagumiseks pesuks.

9 Pihusti asukoha reguleerimine

Reguleerib pihusti asukohta edasi- ja tagasisuunas

10 Stopp

Seiskab pesemis- ja kuivatust funktsioonid.

11 Vee/kuivati temperatuuri reguleerimine

Reguleerib veetemperatuuri tagumiseks pesuks ja eesmiseks pesuks ning kuiva õhu kuivatustemperatuuri.

12 Eesmine pesu (naistele)

Pakub eesmist pesu naistele.

13 Toide

Lülitab sisse/välja.

14 Üles

Muudab ülemisele elemendile.

15 Avakuva

Liigub avakuvale.

16 OK

17 Alla

Muudab alumisele elemendile.

18 Tagasi

Naaseb eelmisele lehele.

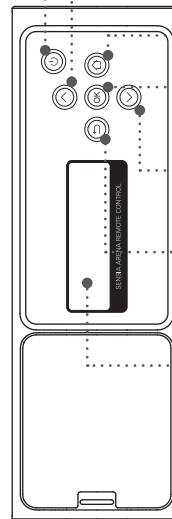
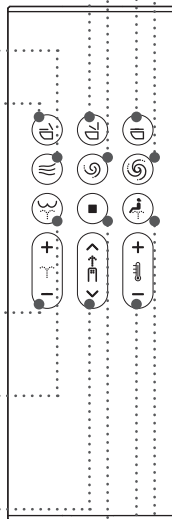

19 Ekraan

Ekraan muutub vastavalt kasutusele.



* Need nupud töötavad ainult siis, kui koos selle tootega kasutatakse automaatse loputamise paigalduskomplektiga (müüakse eraldi) varustatud GROHE paaki.

Märkus

- Kui toide lülitatakse välja kaugjuhtimispuldi nuppu  (toide) kauem kui 2 sekundit all hoides, kuvatakse väljalülitusekraan.
- Kui 30 sekundi jooksul ei teostata ühtegi toimingut, lülitub tagumine ekraan välja ja läheb ooterežiimi. Kasutamisel lülitub ooterežiim automaatselt välja.
- Tagumise ekraani kasutamisel on eesmised nupud desaktiveeritud, et vältida talitlushäireid.
- Nupu  (tagumine pesu) kaks korda vajutamine lülitab puhastusrežiimi valikule „WIDE“ ja selle kolm korda vajutamine lülitab režiimi valikule „NARROW“.
[WIDE]: pihusti liigub edasi-tagasi, et pesta laialt.
[NARROW]: liigutab edasi-tagasi väikese intervalliga.
- Nupu  (eesmine pesu) kaks korda vajutamine lülitab puhastusrežiimi valikule „WIDE“ ja selle kolm korda vajutamine lülitab režiimi valikule „SUPER WIDE“.
[WIDE]: pihusti liigub edasi-tagasi, et pesta laialt.
[SUPER WIDE]: peseb laiendatud vahemikus.
- Kui kaugjuhtimispult reageerib, vilgub GROHE logo valgelt, kaugjuhtimispult vibreerib ja WC-potist kostub piiks.

EST

Rakenduse „Sensia Arena” esmane häälestus

Enne häälestamist lülitage sisse nutitelefoni Bluetooth.

- 1 Avage rakendus ja nõustuge lahtiütluusega.



- 2 Vajutage samaaegselt kauem kui 2 sekundit nuppe (Stopp) ja (vee/kuivati temperatuuri reguleerimisel miinus).

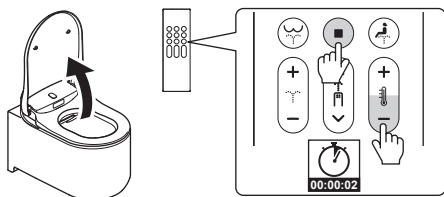

- 3 Siduge WC-pott nutitefoniga vastavalt jaotisele „Sidumise registreerimine”.



Sidumise registreerimine

- 1 Puudutage rakenduse ülemist lehte.



- 2 Kui ilmub teade [Bluetooth pairing request], kinnitage seade [Shower Toilet] ja puudutage nuppu [Pair].

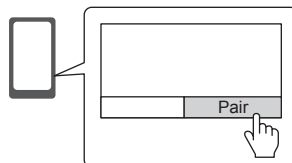

WC-poti sidumistoimingu lõpule viimisele viitab helitoon. Kui olete sidumise lõpetanud, ei ole järgmisel korral esmast häälestust enam vaja teha.

Märkus

Olge ettevaatlik ja ärge pillake nutitelefoni WC-potti. Me ei võta selle eest vastutust.

Ettevaatusabinõud Bluetooth®-i kasutamisel











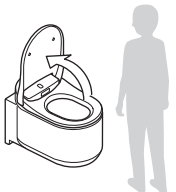

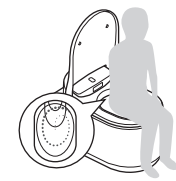
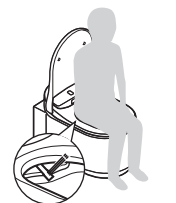

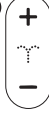

Hoidke istemoodulit ja kaugjuhtimispuhki võimalikult kaugel alljärgnevatest seadmetest, mis edastavad raadiolaineid.

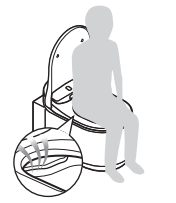
Hoidke istemoodulit ja kaugjuhtimispuhki võimalikult kaugel alljärgnevatest seadmetest, et vältida raadiohäirete negatiivset mõju.

- Mikrolaineahjud / Raadiovõrguseadmed / Bluetooth®-ühilduvusega seadmed, mis ei ole nutitelefoni
- Muud seadmed, mis väljastavad raadiolaineid ribalaiusel 2,4 GHz (digitaalsed raadiotelefonid, raadiosidel heliseadmed, mängukonsoolid, personaalarvuti välisseadmed jne)
- Kui kannate siirdatavat südamerütmurit, hoidke kaugjuhtimispuhki sellest vähemalt 22 cm kaugusel.

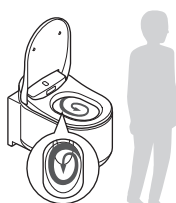
Patari esimest korda sisestamine

- 1 Sisestage kaugjuhtimispuhki kaks AAA-patareid.
- 2 Kaheks sekundiks kuvatakse tervitus [WELCOME] ja GROHE logo vilgub kolm korda siniselt.
 - * Lülitage WC-pott sisse, kui kuvatud on [DURING THE POWER-OFF. PRESS THE POWER BUTTON]. See kuvatakse, kui WC-poti toide on väljas.
- 3 Kuvatakse [TO PAIR, BRING REMOTE NEAR TO TOILET AND PRESS OK]. Tooge kaugjuhtimispuhki WC-poti lähedale ja vajutage OK.
- 4 Kui sidumine on lõpetatud, ilmub ekraanile [SUCCESS] ja GROHE logo vilgub kolm korda siniselt.
- 5 Avakuvale naasmiseks vajutage mis tahes nuppu.
 - * Avakuvale lülitamiseks vajutage mis tahes naasmise nuppu. Kui naasmisnuppu 30 sekundi vältel ei kasutata, lülitub tagumine ekraan automaatselt välja.

PRILL-LAUA KAANE / PRILL-LAUA AVAMINE			
	AUTOMAATNE Kaas avaneb automaatselt, kui seisate WC-poti ees.	KÄSITSI 6  Kaas tõuseb üles, kui vajutate kaugjuhtimispuldi nuppu  (prill-laua avamine/sulgemine).	
	EELLOPUTUS  Kui te istute prill-lauale, pestakse väikese koguse veega potti, et vältida plekkide teket. OPTION See funktsioon on saadaval ainult siis, kui koos selle tootega kasutatakse automaatse loputamise paigalduskomplektiga (müüakse eraldi) varustatud GROHE paaki.		
1 PESEMINE			
	PESU →	REGULEERIMINE →	SEISKAMINE
	8  Tagumine pesu 12  Eesmine pesu (naistele)	7  Pihustamise tugevus 11  Veetemperatuur	9  Pihusti asukoht 10  Pihustamise seiskamine
2 KUIVATAMINE			
	KUIVATAMINE →	REGULEERIMINE →	SEISKAMINE
	5  Kuivati	11  Kuivati temperatuur	10  Kuivati seiskamine
3 LOPUTUS			
	AUTOMAATNE Loputus algab automaatselt, kui tõusete püsti. OPTION See funktsioon on saadaval ainult siis, kui koos selle tootega kasutatakse automaatse loputamise paigalduskomplektiga (müüakse eraldi) varustatud GROHE paaki.	KAUGJUHTIMISPULT 1  Loputus (täis) 3  Loputus (kerge) OPTION Need nupud töötavad ainult siis, kui koos selle tootega kasutatakse automaatse loputamise paigalduskomplektiga (müüakse eraldi) varustatud GROHE paaki.	KÄSITSI Vajutage seinal olevat loputusnuppu. 
	PRILL-LAUA KAANE / PRILL-LAUA SULGEMINE		AUTOMAATNE Kaas sulgub automaatselt, kui tualetist lahkute.

EST

Seadistusekraan

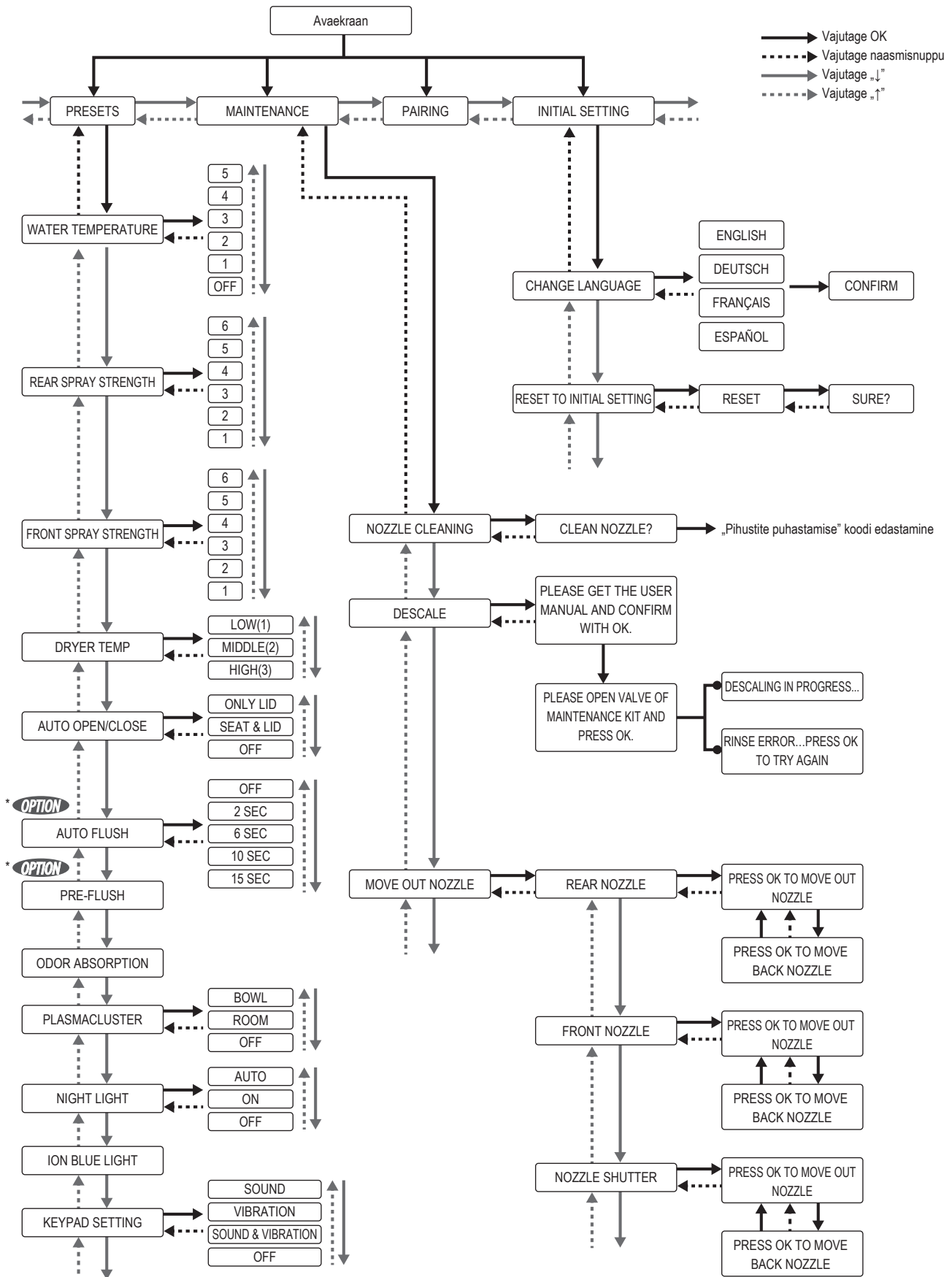

* **OPTION** See funktsioon on saadaval ainult siis, kui koos selle tootega kasutatakse automaatse loputamise paigalduskomplektiga (müüakse eraldi) varustatud GROHE paaki.

Spetsifikatsioonid

Mudeli nr	39354SH1		
Nimipinge/sagedusvõimsus	220–240 V, 50/60 Hz		
Nominaalne võimsustarbimine	850 W (keskkond 20 °C, vesi 15 °C)		
Maksimaalne võimsustarbimine	1300 W (keskkond 20 °C, vesi 3 °C)		
Varustusvee survevahemik	Minimaalne veesurve	0,05 Mpa (0,5 bar) (voolusurve)	
	Maksimaalne veesurve	1,0 Mpa (10,0 bar) (hüdrostaatiline surve)	
Töötemperatuuri vahemik	0–40 °C		
Toote mõõtmed	L 375 × S 605 × K 84 mm (istemoodul) L 365 × S 600 × K 375 mm (keraamiline pott)		
Toote kaal	Ligikaudu 40,5 kg (istemoodul: ligikaudu 5,5 kg, keraamiline pott: ligikaudu 35 kg)		
Keraamiline pott	Eelloputusvee kogus	1,0–1,5 l	
	Loputusvee kogus	Täis 5 l, Kerge 3 l (Euroopa) Täis 4,5 l, Kerge 3 l (Hiina, Saudi Araabia)	
	Veevarustusmeetod	Kasutab olemasolevat veevarustusliini	
	Äravoolutüüp	Seina äravool	
	Loputusmeetod	Alla uhtumine	
E-bidet (istemoodul)	Dušš	Veevarustusmeetod	Kasutab olemasolevat veevarustusliini
		Sooja vee varustusmeetod	Kiirveesoojendi
		Pihustid	Mootoriga, spetsiaalselt tagumiseks ja eesmiseks pesuks
		Pihustiaugud	Tagumine pesu: \varnothing 1,45 mm × 1 auk, õrn tagumine pesu: \varnothing 0,9 mm × 4 auk, eesmine pesu: \varnothing 0,8 mm × 5 auk
		Tagumise pesu pihusti kogus	0,42–0,47 l/min (6 taseme vahel reguleeritav), kui veesurve on 0,2 Mpa
		Eesmise pesu pihusti kogus	0,42–0,47 l/min (6 taseme vahel reguleeritav), kui veesurve on 0,2 Mpa
		Sooja vee juhttemperatuur	Väljas (veetemp.) - kõrge (ligik. 39 °C), 6 taseme vahel reguleeritav
		Vee soojendamisvõimsus	1226 W
		Ohutusseadmed	Termokaitsemed, kõrge temperatuuri andur-lüliti, Voolulüliti
	Soe õhk	Õhu kogus	0,3 m ³ /min (madal, keskmine), 0,39 m ³ /min (kõrge)
		Sooja õhu temperatuuri reguleerimine	Madal (toatemp.) - kõrge (ligik. 55 °C)
		Sooja õhu soojendi võimsus	500 W
		Ohutusseadmed	Termokaitse (1 koht)
	Plasmacluster ion (WC-pott)	Õhu kogus	Puhkeõhu voolukiirus: 0,04 m ³ /min; imiõhu voolukiirus: 0,04 m ³ /min
		Süsteem	Lagundamis- ja eemaldusmeetod Plasmaclusteri tehnoloogiaga (õhuringluse abil)
	Plasmacluster ion (ruum)	Õhu kogus	Puhkeõhu voolukiirus: 0,04 m ³ /min; imiõhu voolukiirus: 0,04 m ³ /min
		Süsteem	Keemilise adsorptsiooni meetod, kasutades desodeeraine kassetti, lagundamis- ja eemaldusmeetod Plasmaclusteri tehnoloogiaga
	Desodoreerimine	Desodoreerimismeetod	Keemilise adsorptsiooniga, kasutab desodoreeraine kassetti
		Desodoreerimismaht	Puhkeõhu voolukiirus: 0,04 m ³ /min; imiõhu voolukiirus: 0,04 m ³ /min
	Kaugjuhtimispuul	Mõõtmed	L 56 × S 20 × K 170 mm
		Patareid	AAA-patareid: 2 tk
		Ülekandesüsteem	Elektriline (Bluetooth)
	Toitejuhe	Kasutatav pikkus 1,0 m, 220–240 V, ühendatud otse läbi kaablipesa	



SVARĪGI! PIRMS IZMANTOŠANAS RŪPĪGI IZLASIET UN NOGLABĀJIET DROŠĀ VIETĀ LASĪŠANAI VĒLĀK.

Sistēmas un funkcionālais apraksts:

Kopumā tualete ar bidē ne ar ko neatšķiras no parastās tualetes. Šādā tualetē tiek veiktas pēc būtības tādas pašas darbības, kā parasti. Atšķirība ir tajā, ko darāt pēc tam.

Atšķirībā no parastās tualetes, kur beigās jūs atslaukāties ar tualetes papīru, Grohe Sensia Arena jūs maigi un rūpīgi nomazgās ar ūdeni. Nomazgāšana ar ūdeni ir daudz rūpīgāka darbība, turklāt tā ir maigāka jūsu ādai.

Kamēr vēl neesat piecēlies no sēdierīces, patīkama ķermeņa temperatūras ūdens strūkļa jūs nomazgās tā, lai jūs justos patīkami, un tas notiks, tiklīdz nospiedīsiet pogu. Šo bidē papildina dažādi papildu elementi, tālvadības pults un ērta sēdpozīcija. Eksploatācija ir pavisam vienkārša. Vienkārši nospiediet pogas tualetes ierīces sānos vai arī uz tālvadības pults.

Pareiza izmantošana:

Grohe tualete ar bidē ir tualetes ierīce, kas izgatavota, lai pēc tualetes apmeklējuma varētu ērti notīrīt anālās un/vai vaginālās atveres zonu.

Ierīce atbilst visiem likumā paredzētajiem drošības noteikumiem. Tomēr nepareiza lietošana var izraisīt kaitējumu cilvēkam, kā arī īpašuma sabojāšanu.

- Ierīci izmantojiet tikai parastos sadzīves vai tamlīdzīgos apstākļos.
- Svarīgi: uzstādīšanas vietai vienmēr jābūt aizsargātai no salnas.
- Ierīces ūdens ieplūdes atveri drīkst pieslēgt tikai aukstā ūdens padevei, un tā jānodrošina pret atpakaļplūdi.
- Ierīci izmantojiet tikai tad, kad tā pilnībā uzstādīta un kad tās stāvoklis ir pārbaudīts, lai tādējādi nodrošinātu drošu tās eksploatāciju.

Jebkāda cita veida izmantošana nav atļauta un uzskatāma par nepareizu.

Grohe neuzņemsies nekādu atbildību par nepareizas izmantošanas radītām sekām.

Personas, kas nav spējīgas izmantot ierīci fiziskas, maņu vai garīgas nespējas gadījumā vai pieredzes vai informācijas trūkuma dēļ, ierīces izmantošanas laikā ir jāuzrauga.

Šādas personas ierīci bez uzraudzības drīkst izmantot tikai tad, kad tās atbilstoši instruētas par drošu ierīces izmantošanu.

Tām ir jāspēj atpazīt un saprast briesmas, kas saistīts ar nepareizu ierīces izmantošanu.

LIETOTĀJA INSTRUKCIJA (plašāka informācija un darbības, izmantojot viedtālruni)

<http://www.grohe.com>



Drošības pasākumi

Pirms ierīces eksploatācijas rūpīgi izlasiet lietotāja instrukciju. Tajā ietverta svarīga informācija par ierīces instalēšanu, drošību un apkopi. Tādējādi jūs varēsiet aizsargāt sevi un novērst ierīces sabojāšanu.

Izmantojot izstrādājumu - sevišķi bērnu klātbūtnē - vienmēr jāievēro šādas drošības norādes. No Grohe nevar prasīt atbildību par kaitējumiem, kas radušies šo norāžu neievērošanas dēļ.

Lai attēlotu dažādas kaitējuma smaguma pakāpes, tiek izmantoti šādi apzīmējumi:

BĪSTAMI

Apzīmē bīstamu situāciju, kuras nenovēršanas gadījumā var iestāties nāve vai tikt nodarīti smagi savainojumi.

BRĪDINĀJUMS

Apzīmē potenciāli bīstamu situāciju, kuras nenovēršanas gadījumā var iestāties nāve vai tikt nodarīti smagi savainojumi.

UZMANĪBU

Apzīmē potenciāli bīstamu situāciju, kuras nenovēršanas gadījumā var tikt nodarīti viegli līdz vidēji smagi savainojumi un/vai sabojāts izstrādājums un/vai citi priekšmeti un īpašums.

BĪSTAMI

Elektriskās strāvas trieciena gūšanas risks (nāves iestāšanās risks!)



Elektroinstalācijas ierīkošana objektā un ierīces pieslēgšana strāvas padevei jāveic tikai pilnvarotiem un kvalificētiem elektriķiem, kuri labi orientējas vietējos noteikumos un zina papildu prasības un labi pārzina vietējo komunālo pakalpojumu sniedzēju noteiktās prasības. Nepareiza instalēšana un apkopes darbs vai remonts var nodarīt ievērojamu kaitējumu lietotājam, un Grohe par to nevar uzņemties atbildību.



Ierīces elektrodrošība tiek nodrošināta tikai tādā gadījumā, ja tā pieslēgta pareizi instalētai zemējuma vadu sistēmai. Jānodrošina šīs pamata drošības prasības ievērošana. Šaubu gadījumā nodrošiniet, lai kvalificēts elektriķis pārbauda elektrosistēmu. Uz ierīces informācijas plāksnītes norādītajām elektroenerģijas specifikācijām (frekvence un spriegums) jāatbilst objektā esošajām strāvas padeves līnijas specifikācijām, lai tādējādi izvairītos no ierīces sabojāšanas.



Ieteicams ierīces barošanu nodrošināt, izmantojot parasto sienas kontaktligzdu (VDE 0701), jo tādējādi apkopes darbu veikšanas gadījumā ierīci var viegli atslēgt no strāvas padeves. Ja sienas rozete nav sasniedzama vai arī ja tiek plānots pastāvīgais pieslēgums, instalēšanas objektā katram polam jānodrošina atdalīšanas ierīce. Atdalīšanas ierīce šajā izpratnē nozīmē sienas slēdzi, kurā kontaktu spaiļes atrodas vismaz 3 mm attālumā. Tas ietver LS-slēdžus, drošinātājus un kontaktorus (EN 60 335).



Vannas istabās jānodrošina aizsardzības zonas. Ja elektropadeves pieslēgums izveidots 2.zonā, tad elektropadevi tualetei ar bidē var nodrošināt, izveidojot tiešo savienojumu, kā pastāvīgo savienojumu izmantojot savienotāja rozeti IPX4.



Neizmantojiet ierīci pēc vannas vai dušas.



Nelejiet ūdeni vai tīrīšanas līdzekļus uz tualetes sēdekļa vai tālvadības pults. Tas var izraisīt elektriskās strāvas triecienu vai ugunsgrēkus.



BRĪDINĀJUMS

Apdegumu, elektriskās strāvas triecienu, ugunsgrēku un/vai savainojumu gūšanas risks:



Ierīcēm, kas piegādātas bez savienotājās elektropadeves līnijas, vai bojātas elektropadeves līnijas nomainas gadījumā, speciāla savienotāja līnija jāiegādājas no pilnvarota pārstāvja. Veicot jebkādas instalēšanas un apkopes darbus, kā arī remontdarbus, ierīcei no elektrības padeves jābūt atslēgtai.

Šis nosacījums attiecas arī uz gadījumiem, ja konstatējat elektropadeves līnijas vai paša izstrādājuma bojājumus.

Lūdzu nodrošiniet to:

- iestatot elektriskās iekārtas drošinātājus (LS slēdžus) izslēgtā stāvoklī, vai
- pilnībā izņemot elektriskās iekārtas ieskrūvējamās drošinātājus, vai
- pilnībā atvienojot kontaktdakšu (ja tāda ir) no sienas kontaktligzdas. Izņemot elektrības kontaktdakšu, nevelciet to aiz vada, bet turiet aiz kontaktdakšas (ja ir).



Pirms katras izmantošanas reizes pārbaudiet ūdens un žāvētāja gaisa temperatūras iestatījumus. Ja šo režīmu esat iecerējis izmantot ilgstoši, iestatiet gaisa žāvēšanas temperatūru viszemākajā līmenī. Šo režīmu ilgstoši izmantojot ar augstiem temperatūras iestatījumiem, pastāv apdegumu gūšanas risks. Sevišķi tas attiecas uz šādām personu grupām: bērniem, padzīvojušiem cilvēkiem, slimiem cilvēkiem, cilvēkiem, kuriem ir jutīga āda un siltuma regulēšanas disfunkcijas, iereibušiem un pārgurušiem cilvēkiem.



Neizmantojiet ārpus telpām, kā arī vietās ar lielām vibrācijām, neekspluatējiet ierīci vietā, kur tiek izmantots aerosola smidzinātājs vai tiek pievadīts koncentrēts skābeklis. Tas var izraisīt disfunkciju vai spīduma zudumu.

 Pārlicinieties, ka nevienu no atverēm (gaisa izvades, šļūtenes utt.) neaizsprosto kādi priekšmeti vai svešķermeņi. Lai izvairītos no iespējamām briesmām un kaitējumiem, nekavējoties aizvēciet jebkādus šķēršļus.

 Ja izmantojat baterijas, ievērojiet šādas norādes.

- Ievietojot baterijas, pārlicinieties, ka ievērojat pareizu polu stāvokli (+/-).
- Ja plānojat tualeti ilgstoši neizmantojot, izņemiet baterijas no tālvadības pults.
- Izlietotās baterijas neatstājiet tālvadības pultī, jo tās var sarūsēt un tā rezultātā var tikt nodarīts kaitējums jūsu veselībai vai tālvadības pultij.
- Baterijas nedrīkst mest pie sadzīves atkritumiem! Baterijas utilizējiet saskaņā ar vietējiem noteikumiem. Noplūdes no baterijām var izraisīt ugunsgrēku.
- Baterijas glabājiet bērniem nepieejamā vietā. Baterijas nav rotaļlietas. Ja baterija nejauši norīta, nekavējoties sazinieties ar ārstu.
- Ja āda nonāk saskarē ar baterijā esošo šķidrums, nekavējoties noskalojiet saskares vietu ar lielu daudzumu ūdens.
- Ja no baterijas izlijušais šķidrums nonāk saskarē ar acīm, nekavējoties izskalojiet tās neberzējot ar tīru ūdeni. Šķidrums var izraisīt aklumu. Konsultējieties ar ārstu.

 Darbojoties ar baterijām, ievērojiet šādus nosacījumus:

- Neglabājiet baterijas, tās pavirši saliktas kopā ar citiem metāla priekšmetiem (kaklarotām, matadatām utt.).
- Lūdzu, vienkopus nejauciet jaunas un vecas baterijas; abas baterijas izņemiet vienlaicīgi, jo pretējā gadījumā tās izlādēsies. Izmantojiet tikai vienāda tipa baterijas.
- Neuzlādējiet baterijas, nesaslēdziet tās īsslēgumā, neatveriet un nebojājiet tās ar spēku un nepieļaujiet to nonākšanu saskarē ar uguni, ūdeni vai augstu temperatūru. Pretējā gadījumā baterijas var eksplodēt vai iztecēt, tādējādi izraisot kaitējumus.

 Nemēģiniet pats atvērt vai remontēt tualeti ar bidē. Neveiciet pārveidojumus vai papildu elementu uzstādīšanu. Tuaeletai ar bidē ir strāvai pieslēgtas elektrolīnijas. Ierīces atvēršana pakļauj riskam jūsu dzīvībai! Remonti jāveic tikai pilnvarotam apkopes personālam, izmantojot oriģinālās rezerves daļas un piederumus. Nepareiza instalēšana un apkope vai remonts var nodarīt lietotājam ievērojamu kaitējumu.

 Nelietojiet ierīci, ja tuvumā atrodas elektronika un medicīnas aprīkojums ar vāju signālu. Pastāv risks, ka elektriskā disfunkcija var izraisīt negadījumu.

 Ja no tualetes sēdekļa vai ūdens padeves līnijas noplūst ūdens, atvienojiet tualeti ar bidē no elektrības padeves un aizveriet ūdens noslēgšanas vārstu. Pastāv elektriskās strāvas gūšanas, ugunsgrēka un applūšanas risks.

 Ja tiek konstatētas kādas pazīmes, ka tualete ar bidē ir bojāta, nekavējoties atvienojiet to no elektrības padeves un sazinieties ar Grohe Klientu apkalpošanas nodaļu.

 Reģionos, kur karbonātu cietība pārsniedz 18° dH (KH), jāizmanto ūdens filtrēšanas sistēma ar ūdens mīkstinātāju. Informāciju par karbonātu cietību varat saņemt pie vietējā komunālo pakalpojumu nodrošinātāja.

 Lai nodrošinātu ilgu ekspluatācijas laiku;

- Reizi 3 gados veiciet atkaļķošanu (atkaļķošanas komplekts jāiegādājas atsevišķi. Izstrādājuma numurs ir 46978001).
- Sprauslas uzgalis jānomaina reizi 3 gados (sprauslas uzgalis ir iekļauts atkaļķošanas komplektā. Atkaļķošanas komplekts jāiegādājas atsevišķi. Izstrādājuma numurs ir 46978001).

 Barošanas vadu uzglabājiet drošā attālumā no karstām virsmām (piemēram, radiatoru virsmām)



 Lai izvairītos no iespējama kaitējuma nodarīšanas, šo izstrādājumu nedrīkst lietot bērni, kas jaunāki par 8 gadiem, personas ar fizisku vai garīgu nespēju vai personas, kam nav attiecīgas pieredzes un zināšanu, ja tās neuzrauga par drošību un pareizu lietošanu atbildīgā persona.

 Šo izstrādājumu bērni nedrīkst izmantot kā rotaļlietu.

 Šo izstrādājumu nedrīkst tīrīt vai apkopt neuzraudzīti bērni.



UZMANĪBU

Viegļu savainojumu gūšanas un īpašumu sabojāšanas risks:

 Plastmasas detaļu apkopšanai izmantojiet neitrālu mazgāšanas līdzekli.  Plastmasas detaļu bojājumu dēļ pastāv elektriskās strāvas trieciena gūšanas, ugunsgrēka un/vai savainojumu gūšanas risks.

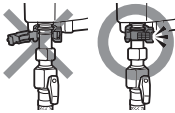

 Keramisko detaļu tīrīšanai neizmantojiet mazgāšanas līdzekli uz hlora bāzes, skābu mazgāšanas līdzekli vai dezinfekcijas līdzekli. Tas var radīt kļūmes un bojājumus gāzes tvaiku dēļ.

 Pārliecinieties, ka spriegotājskava cieši savilkta uz ūdens padeves šļūtenes. Ja šļūtene noslīd no nenostiprinātas skavas, var izlīt ūdens. 

 Nekāpiet uz tualetes sēdekļa vāka ar kājām. Pastāv savainojumu gūšanas un ierīces sabojāšanas risks. 

 Nodrošiniet, lai aizdegšanās avoti (piemēram, cigaretes) būtu drošā attālumā no izstrādājuma. Ugunsgrēka izraisīšanas risks.

 Ja elektriskās ierīces (tualetes sēdekļa) tualetes keramiskajā daļā pamanāt plaisas, nepieskarieties šīm daļām. Savainojumu gūšanas risks. Nodrošiniet, lai speciālists pēc iespējas drīzāk nomaina bojātās detaļas.

 Tualetes izmantošanas laikā neatbalstieties pret tualetes sēdekļa vāku. Pastāv savainojumu gūšanas un ierīces sabojāšanas risks. 

 Regulāri pārbaudiet, vai ierīcei nav redzamu bojājumu. Ierīcei nodarīti bojājumi var radīt draudus jūsu drošībai. Nekad neieslēdziet ierīci, ja tā ir bojāta.

 Ja ierīci izmanto bērni, vecāki cilvēki vai cilvēki ar pārvietošanās traucējumiem, jums jānodrošina, lai viņi nevarētu no tās nokrist. Pastāv savainojumu gūšanas un ierīces sabojāšanas risks.

 Elektroinstalācijas ierīkošana objektā un ierīces pieslēgšana strāvas padevei jāveic tikai pilnvarotiem un kvalificētiem elektriķiem, kuri labi orientējas vietējos noteikumos un zina papildu prasības un labi pārzina vietējo komunālo pakalpojumu sniedzēju noteiktās prasības. Nepareiza instalēšana un apkopes darbs vai remonts var nodarīt ievērojamu kaitējumu lietotājam, un Grohe par to nevar uzņemties atbildību.

 Drošības apsvērumu dēļ elektropadeves pieslēgšanai neizmantojiet pagarināšanas kabeļus vai pagarinātājus (ugunsgrēka izcelšanās risks pārkaršanas dēļ).

 Veicot izmaiņas elektropadeves pieslēgumā vai nomainot bojātu barošanas vadu, jāizmanto H 03 VV-F tipa vads ar atbilstošu diametru. Maksimāli pieļaujamās līnijas specifikācijas: skatīt informācijas plāksnīti. Drošības apsvērumu dēļ nomaiņa jāveic tikai kvalificētam speciālistam vai Grohe klientu apkalpošanas nodaļas darbiniekam.

Piesardzības pasākumi izmantošanas laikā

Sargājiet tualetes podu no tiešas saules staru iedarbības. Tas var izraisīt plastmasas detaļu izbalēšanu. Tiešas saules staru iedarbības dēļ var rasties traucējumi tālvadības pults un sensora darbībā.



Neatveriet un neaizveriet tualetes poda sēdvirsmu vai vāku ar spēku. Tas var izraisīt automātiskās atvēršanas/aizvēršanas disfunkciju, radīt plaisas vai elektriskās strāvas noplūdi.



Nelejiet uz tālvadības pults ūdeni vai tīrīšanas līdzekļus. Tas var izraisīt pults disfunkciju.



Tualetes tuvumā neizmantojiet elektriskos sildītājus. Tas var izraisīt plastmasas detaļu izbalēšanu vai disfunkcijas.



Neizmantojiet nekāda cita veida, kā tikai tualetes papīru. Pielūkojiet, lai nemestu podā nekādus citus priekšmetus, jo tie var izraisīt notekcaurules aizsērējumu. Ja kāds priekšmets iemests podā, izņemiet to pirms ūdens nolaišanas.



Ja tualete aizsērējusi, aizsērējuma likvidēšanai izmantojiet vantūzi. Nenolaidiet ūdeni tualetē un nepiepildiet to ar ūdeni, izmantojot citus līdzekļus (piemēram, ar spaini), pirms nav likvidēts aizsērējums. Notekūdeņu pārplūšana rada elektriskās strāvas trieciena risku, kā arī bojājumus ierīcei (var sabojāt tualetes sēdierīcē esošās elektroniskās komponentes).



Neizmantojiet tālvadības pultus, ja ir mitras rokas. Tas var izraisīt pults disfunkciju.

Ierīci nedrīkst izmantot tādās uzstādīšanas vietās, kas nav stacionāras (piemēram, uz kuģiem).

Ierīces tīrīšanai nekad neizmantojiet tvaika tīrītājus.

Tvaika tīrītāja izdalītais tvaiks var nonākt saskarē ar elektrizētām daļām un izraisīt īssavienojumu.

Tualeti ar bidē nedrīkst izmantot uz autonomiem invertoriem, piemēram, tādām, kādi tiek izmantoti autonomos barošanas avotos, piemēram, saules sistēmās. Šādās sistēmās ierīces ieslēgšana var izraisīt enerģijas kritumus, kas savukārt var izraisīt drošības ierīču izslēgšanos. Tādējādi var tikt sabojātas elektroniskās komponentes!

Tualeti ar bidē nedrīkst izmantot arī, pieslēdzot tā sauktajām enerģijas ekonomijas rozetēm, jo tās samazina ierīcei piegādāto strāvu, kas savukārt var izraisīt ierīces sasilšanu.

Uzmanību - nosmakšanas risks!
Bērni var nosmakt, spēlējoties ar iepakojuma materiāliem (piemēram, foliju) un ietinot sevi šajos materiālos vai arī uzvelkot tos galvā. Glabājiet iepakojuma materiālus bērniem nepieejamā vietā.

Līnijas specifikācijas uzdrukātas uz informācijas plāksnītes. Tām jāatbilst elektrotīkla specifikācijām. Sazinoties ar Grohe Apkalpošanas nodaļu, vienmēr norādiet šādu informāciju:

- Modeļa nosaukums
- Sērijas numurs
- Informāciju par elektroenerģijas padevi (tīkla spriegums/frekvence/maksimāli pieļaujamās līnijas specifikācijas).

Atbilstības deklarācija
Atbilstības deklarāciju varat saņemt pie sava Grohe izplatītāja.

Paziņojums par izmaiņām
Šī lietotāja instrukcija atbilst drukāšanas brīdī spēkā esošajam ierīces tehniskajam projektam. Mēs paturam tiesības ieviest izmaiņas, lai nodrošinātu atbilstību tehniskajiem uzlabojumiem.

Tālvadības pults izmantošana

1 Skalot (pilnībā) *

2 Tualetes sēdeklis un vāks ir aizvērti

3 Skalot (vieglā) *

4 Tualetes sēdeklis un vāks ir atvērti

5 Žāvētājs

6 Tualetes sēdeklis aizvērts, bet vāks – atvērts

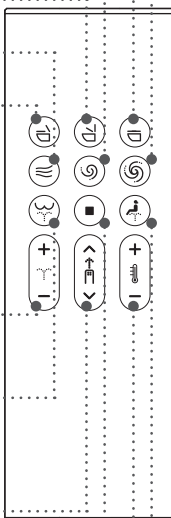

7 Smidzināšanas stipruma regulēšana

Noregulē ūdens spiedienu mazgāšanai no aizmugures un mazgāšanai no priekšas.

8 Mazgāšana no aizmugures

Nodrošina spēcīgu strūklu ķermeņa lejasdaļas mazgāšanai no aizmugures.

9 Sprauslas stāvokļa regulēšana

Sprauslas stāvoklis tiek noregulēts atpakaļ vai uz priekšu.

10 Izslēgt

Izslēdz mazgāšanas un žāvēšanas funkcijas.

11 Ūdens/žāvētāja temperatūras regulēšana

Noregulē aizmugurējās mazgāšanas un priekšējās mazgāšanas funkciju ūdens temperatūru un žāvētāja sausā gaisa temperatūru.

12 Mazgāšana no priekšas (sievietēm)

Nodrošina sievietēm ķermeņa lejasdaļas mazgāšanu no priekšas.

13 Ieslēgt

Ieslēdz/izslēdz.

14 Uz augšu

Pāriet uz augstāk esošo vienumu.

15 Sākums

Pāriet uz sākuma ekrānu.

16 OK

17 Uz leju

Pāriet uz zemāk esošo vienumu.

18 Atpakaļ

Atgriežas iepriekšējā lapā.

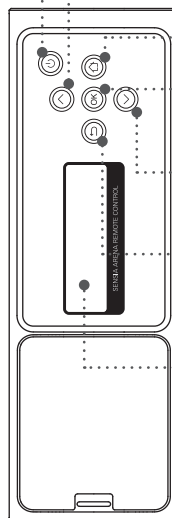

19 Ekrāns

Ekrāns mainās atkarībā no izmantošanas.



* Šīs pogas darbojas tikai tad, ja kopā ar šo izstrādājumu tiek izmantota GROHE tvertne, kas aprīkota ar automātiskās skalošanas uzstādīšanas komplektu (pārdod atsevišķi).

Piezīme

- Ja strāvas padeve tiek izslēgta, nospiežot ilgāk par 2 sekundēm tālvadības pults  (ieslēgt) pogu, tiks parādīts „Strāvas izslēgšanas ekrāns“.
- Ja 30 sekunžu laikā netiek veiktas nekādas darbības, aizmugures ekrāns izslēdzas un pāriet gaidstāves režīmā. Darbinot ierīci, tā automātiski izies no gaidstāves režīma.
- Ja tiek izmantots aizmugures ekrāns, lai nepieļautu darbības traucējumus, priekšējās pogas tiek deaktivizētas.
- Nospiežot  (mazgāšana no aizmugures) pogu 2 reizes, tīrīšanas režīms tiek pārslēgts uz režīmu „WIDE“, savukārt, nospiežot to 3 reizes, tīrīšanas režīms tiek pārslēgts uz režīmu „NARROW“.
[WIDE]: Sprausla pārvietojas uz priekšu un atpakaļ, lai nomazgātu platu diapazonu.
[NARROW]: Pārvieto uz priekšu un atpakaļ nelielā diapazonā.
- Nospiežot  (mazgāšana no priekšas) pogu 2 reizes, tīrīšanas režīms tiek pārslēgts uz režīmu „WIDE“, savukārt, nospiežot to 3 reizes, tīrīšanas režīms tiek pārslēgts uz režīmu „SUPER WIDE“.
[WIDE]: Sprausla pārvietojas uz priekšu un atpakaļ, lai nomazgātu platu diapazonu.
[SUPER WIDE]: Mazgā paplašinātu diapazonu.
- Kad tālvadības pults reaģē, GROHE logotips mirgos baltā krāsā, tālvadības pults vibrēs un no tualetes atskanēs pīkstiens.

Sākotnējais "Sensia Arena" lietojumprogrammas iestatījums

Pirms iestatīšanas ieslēdziet viedtālrunī Bluetooth.

- 1 Atveriet lietojumprogrammu un apstipriniet saistību atrunu.



- 2 Vienlaikus uz vairāk nekā 2 sekundēm nospiediet (Izslēgt) un (ūdens/žvētāja temperatūras regulēšanas, mīnuss) pogas.

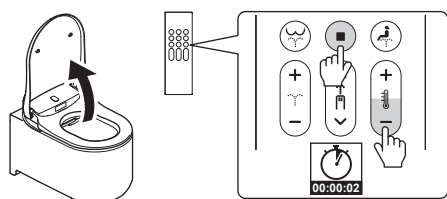

- 3 Savienojiet tualetes ierīci viedtālrunim saskaņā ar "Savienošanās reģistrāciju".



Savienošanas reģistrācija

- 1 Nospiediet lietojumprogrammas augšējā lapā.



- 2 Kad parādīties [Bluetooth pairing request] paziņojums, apstipriniet ierīces nosaukumu [Shower Toilet] un nospiediet [Pair].

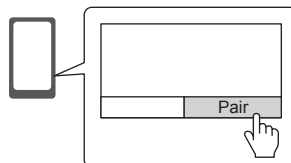

Ja dzirdat signālu, tualetes ierīce ziņo, ka savienošana ir pabeigta. Kad pārošana ir pabeigta, nākamreiz sākotnējā iestatīšana nav nepieciešama.

Piezīme

Uzmanieties, lai jūsu viedtālrunis neiekrīt tualetes podā. Mēs par to neuzņemamies nekādu atbildību.

Piesardzības pasākumi, izmantojot Bluetooth®

Sēdekli un tālvadības pultī uzglabājiet drošā attālumā no ierīcēm, kas izstaro radioviļņus.

Turiet sēdierīci un tālvadības pultī pēc iespējas tālāk no šādām ierīcēm, lai novērstu nelabvēlīgu ietekmi, ko izraisa radioviļņu traucējumi.



- Mikroviļņi / Bezvadu LAN ierīces / Citas ar Bluetooth® savietojamas ierīces, kas nav viedtālruni
- Tuvumā citām ierīcēm, kas izstaro radioviļņus 2,4 GHz frekvenču joslā (Digitālie bezvadu tālruņi, bezvadu audioierīces, spēļu konsoles, PC perifērās ierīces utt.)
- Ja izmantojat implantējamu elektrisko sirds defibrilatoru (sirds elektrokardiosimulatoru), turiet tālvadības pultī vismaz 22 cm attālumā no implanta.

Baterijas ievietošana pirmoreiz

- 1 Ievietojiet tālvadības pultī divas AAA tipa baterijas.
- 2 Uz 2 sekundēm tiks parādīts sasveicināšanās paziņojums [WELCOME] un GROHE logotips 3 reizes iemirgosies zilā krāsā.
* Ieslēdziet tualeti, kad tiek parādīts paziņojums [DURING THE POWER-OFF. PRESS THE POWER BUTTON]. Tas tiks parādīts, kad tualete ir izslēgta.
- 3 Tiks parādīts paziņojums [TO PAIR, BRING REMOTE NEAR TO TOILET AND PRESS OK]. Pietuviniet tālvadības pultī tualetei un nospiediet pogu „OK“.
- 4 Kad pārošana ir pabeigta, tiks parādīts paziņojums [SUCCESS], un GROHE logotips 3 reizes iemirgosies zilā krāsā.
- 5 Lai atgrieztos sākuma ekrānā, nospiediet jebkuru pogu.

* Lai pārslēgtos uz sākuma ekrānu, nospiediet jebkuru aizmugures pogu. Ja 30 sekundes netiek darbināta neviena no aizmugures pogām, aizmugurējais ekrāns automātiski izslēgsies.

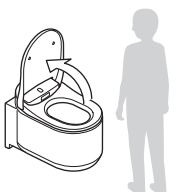



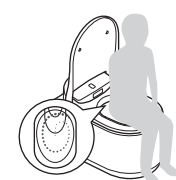

TUALETES SĒDVIRSMAS VĀKA / TUALETES SĒDVIRSMAS ATVĒRŠANA

	AUTOMĀTISKA Nostājoties pie poda, vāks automātiski atveras.	MANUĀLA 6  Nospiežot tālvadības pultī  pogu (tualetes sēdekļa aizvēršana un vāka atvēršana), vāks atveras.
---	---	---

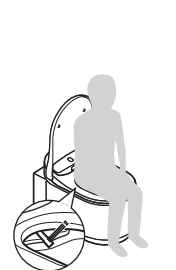

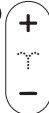

IEPRIEKŠIZSKALOŠANA

	Lai novērstu traipu uzkrāšanos, neliels ūdens daudzums nomazgā poda tvertni, kad apsēžaties uz sēdierīces. OPTION Šī funkcija ir pieejama tikai tad, ja kopā ar šo izstrādājumu tiek izmantota GROHE tvertne, kas aprīkota ar automātiskās skalošanas uzstādīšanas komplektu (pārdod atsevišķi).
---	---

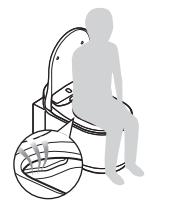

1 MAZGĀŠANA

	MAZGĀT →	NOREGULĒT →	IZSLĒGT
	8  Mazgāšana no aizmugures 12  Mazgāšana no priekšas (sievietēm)	7  Smidzināšanas stiprums 11  Ūdens temperatūra	9  Sprauslas stāvoklis 10  Izslēgt smidzināšanu



2 ŽĀVĒŠANA

	ŽĀVĒT →	NOREGULĒT →	IZSLĒGT
	5  Žāvētājs	11  Žāvētāja temperatūra	10  Apturēt žāvētāju

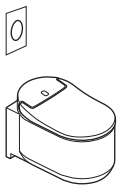
3 NOSKALOŠANA

	AUTOMĀTISKA Noskalošana ieslēdzas automātiski, tiklīdz pieceļaties. OPTION Šī funkcija ir pieejama tikai tad, ja kopā ar šo izstrādājumu tiek izmantota GROHE tvertne, kas aprīkota ar automātiskās skalošanas uzstādīšanas komplektu (pārdod atsevišķi).	DISTANCES 1  Noskalošana (pilna tilpuma) 3  Noskalošana (vieglā) OPTION Šīs pogas darbojas tikai tad, ja kopā ar šo izstrādājumu tiek izmantota GROHE tvertne, kas aprīkota ar automātiskās skalošanas uzstādīšanas komplektu (pārdod atsevišķi).	MANUĀLA Nospiediet uz sienas esošo noskalošanas pogu. 
---	--	---	--

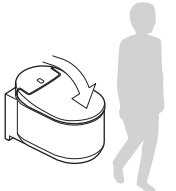
TUALETES SĒDVIRSMAS VĀKA / TUALETES SĒDVIRSMAS AIZVĒRŠANA

	AUTOMĀTISKA Vāks automātiski aizveras, kad izejat no tualetes.	MANUĀLA 2  Nospiežot tālvadības pultī  pogu (tualetes sēdekļa un vāka aizvēršana), vāks un tualetes sēdekļi aizveras.
---	--	--

Iestatīšanas ekrāns

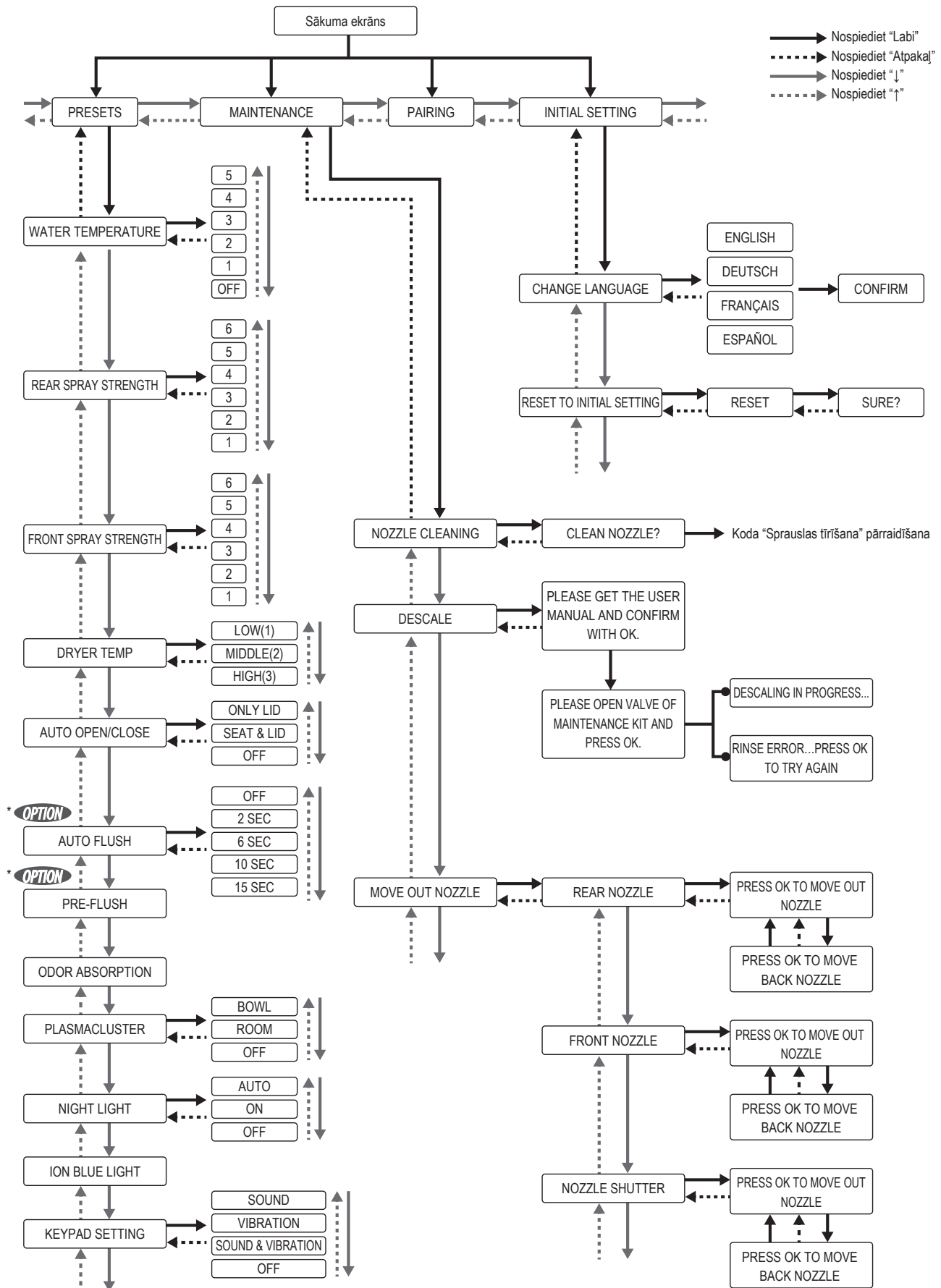

* **OPTION** Šī funkcija ir pieejama tikai tad, ja kopā ar šo izstrādājumu tiek izmantota GROHE tvertne, kas aprīkota ar automātiskās skalošanas uzstādīšanas komplektu (pārdod atsevišķi).

Specifikācijas

Modeļa Nr.		39354SH1	
Nominālais spriegums / Frekvences jauda		220 - 240 V, 50/60 Hz	
Nominālais strāvas patēriņš		850 W (gaisa temperatūra 20°C, ūdens temperatūra 15°C)	
Maksimālais strāvas patēriņš		1300 W (gaisa temperatūra 20°C, ūdens temperatūra 3°C)	
Padeves ūdens spiediena diapazons	Minimālais ūdens spiediens	0,05 Mpa (0,5 bāri) (plūsmas spiediens)	
	Maksimālais ūdens spiediens	1,0 Mpa (10,0 bāri) (hidrostatiskais spiediens)	
Darba temperatūras diapazons		0°C - 40°C	
Izstrādājuma izmēri		P 375 × D 605 × A 84 mm (sēdierīce) P 365 × D 600 × A 375 mm (keramikas pods)	
Izstrādājuma svars		Apm. 40,5 kg (sēdierīce: Apm. 5,5 kg, keramikas pods: Apm. 35 kg)	
Keramikas pods	Iepriekšizskalošanas ūdens tilpums	1,0 L - 1,5 L	
	Noskalošanas ūdens tilpums	Pilna tilpuma 5 L, Vieglā 3 L (Eiropa) Pilna tilpuma 4,5 L, Vieglā 3 L (Ķīna, Saūda Arābija)	
	Ūdens padeves metode	Izmanto esošo ūdens padeves līniju	
	Kanalizācijas tips	Sienas kanalizācija	
	Noskalošanas metode	Ūdens nolaišana	
E-bidet (sēdierīce)	Duša	Ūdens padeves metode	Izmanto esošo ūdens padeves līniju
		Siltā ūdens padeves metode	Tūlītējais ūdens sildītājs
		Sprauslas	Darbināmas ar motoru, tikai mazgāšanai no priekšas un aizmugures
		Sprauslu caurumi	Mazgāšana no aizmugures: φ 1,45 mm × 1 cauruma, Maiga mazgāšana no aizmugures: φ 0,9 mm × 4 caurumu, Mazgāšana no priekšas: φ 0,8 mm × 5 caurumu
		Smidzināšanas apjoms mazgāšanai no aizmugures	0,42 - 0,47 L/min (6 - līmenis pielāgojams), ja ūdens spiediens ir 0,2 Mpa
		Smidzināšanas apjoms mazgāšanai no priekšas	0,42 - 0,47 L/min (6 - līmenis pielāgojams), ja ūdens spiediens ir 0,2 Mpa
		Siltā ūdens kontroles temperatūra	Izslēgts (ūdens temp.) - augsta (aptuveni 39°C), 6 - regulējams līmenis
		Ūdens sildīšanas jauda	1226 W
		Drošības ierīces	Siltuma drošinātāji, augstas temperatūras sensora slēdzis, Plūsmas slēdzis
	Siltais gaiss	Gaisa tilpums	0,3 m ³ /min (vāja, vidēja), 0,39 m ³ /min (stipra)
		Siltā gaisa temperatūras regulējumi	Zema (istabas temp.) - augsta (aptuveni 55°C)
		Siltā gaisa sildītāja jauda	500 W
		Drošības ierīces	Siltuma drošinātājs (1 vieta)
	Plasmacluster ion (tualetes pods)	Gaisa tilpums	Gaisa plūsmas ātrums: 0,04 m ³ /min; Gaisa sūkšanas plūsmas ātrums: 0,04 m ³ /min
		Sistēma	Sadalīšanās un noņemšanas metode, izmantojot Plasmacluster tehnoloģiju
	Plasmacluster ion (Telpa)	Gaisa tilpums	Gaisa plūsmas ātrums: 0,04 m ³ /min; Gaisa sūkšanas plūsmas ātrums: 0,04 m ³ /min
		Sistēma	Ķīmiskās absorbcijas metode, izmantojot smaku likvidēšanas kasetni, sadalīšanās un noņemšanas metode, izmantojot Plasmacluster tehnoloģiju
	Smaku likvidēšana	Smaku likvidēšanas metode	Ķīmiskās absorbcijas tips, izmantojot smaku likvidēšanas kasetni
		Smaku likvidēšanas jauda	Gaisa plūsmas ātrums: 0,04 m ³ /min; Gaisa sūkšanas plūsmas ātrums: 0,04 m ³ /min
	Tālvadības pults	Izmērs	P 56 × D 20 × A 170 mm
Baterija		AAA tipa baterija: 2 gab.	
Transmisijas sistēma		Elektriskais vilnis (Bluetooth)	
Strāvas padeves vads		Darba garums 1,0 m, 220 - 240 V tieši pievienots caur kabeļa savienojumu	

SVARBU! ATIDŽIAI PERSKAITYKITE PRIEŠ NAUDOJIMĄ IR SAUGIAI PASIDĖKITE, KAD GALĖTUMĖTE PASISKAITYTI VĒLIAU.

Sistemos ir funkcijų aprašas:

Kalbant bendrai unitazas-bidė smarkiai nesiskiria nuo įprasto unitazo. Juo naudodamiesi savo reikalus atliekate kaip įprasta. Tačiau skiriasi tai, ką darote po to. Kitaip nei naudojantis įprastu unitazu, kai baigę nusivalote tualetiniu popieriumi, „Grohe Sensia Arena“ jus švelniai ir kruopščiai nuplaus vandeniu. Apsiplovimas vandeniu yra kruopštesnis ir švelnesnis odai.

Jums vis dar tebesėdint, būsite apiplauti malonios kūno temperatūros vandens čiurkšle tokiu intensyvumu, kokį pasirinksite tiesiog paspaudę mygtuką. Šį dušo naudojimo būdą papildoma ir kitos funkcijos, nuotolinis valdiklis ir patogiai sėdima padėtis. Naudojimas visiškai paprastas. Naudotis galite paprastai, spausdami gerai matomus mygtukus arba unitazo šone, arba pridėdamame nuotoliniame valdiklyje.

Tinkamas naudojimas:

„Grohe“ unitazas-bidė skirtas patogiai apiplauti analinę ir (arba) vaginalinę sritį pasinaudojus tualetu.

Prietaisas atitinka visas įstatymais nustatytas saugos taisykles. Tačiau naudojant netinkamai galima pakenkti sveikatai arba turtui.

- Prietaisą naudokite tik įprastomis buitinėmis ar panašiomis sąlygomis.
Svarbu: montavimo vieta turi būti visą laiką apsaugota nuo šalčio.
 - Prietaiso vandens paėmimo pusė turi būti prijungta tik prie vandentiekio sistemos šalto vandens pusės ir apsaugota nuo atgalinės srovės.
 - Kad būtų užtikrintas saugus naudojimas, prietaisą galima naudoti tik jį visiškai sumontavus ir patikrinus.
- Bet kokia kita naudojimo forma neleidžiama ir laikoma netinkama.

„Grohe“ neprisiima atsakomybės už netinkamo naudojimo padarinius.

Asmenys, kurie negali tinkamai naudoti prietaiso dėl fizinės, jutimo ar proto negalios arba todėl, kad yra nepatyrę ar neinformuoti, prietaiso naudojimo metu būtina prižiūrėti.

Tokie asmenys prietaisą be priežiūros gali naudoti tik tada, kai tinkamai išmokomi jį saugiai naudoti.

Jie privalo gebėti atpažinti ir suprasti su netinkamu naudojimumu susijusius pavojus.

NAUDOTOJŲ VADOVAS (jei reikia išsamesnės informacijos ir operacijų naudojant išmanųjį telefoną aprašymo)
<http://www.grohe.com>



Atsargumo priemonės

Prieš naudodami šį prietaisą atidžiai perskaitykite naudotojų vadovą. Jame pateikiama svarbi informacija apie montavimą, saugą, prietaiso naudojimą ir jo priežiūrą. Ji leis apsaugoti jums patiems ir išvengti žalos prietaisui.

Naudodami gaminį – ypač kai yra vaikų – turėtumėte visada laikytis šių saugos nurodymų. „Grohe“ neprisiima atsakomybės už žalą, padarytą nesilaikant šių nurodymų. Skirtingiems pavojaus laipsniams iliustruoti naudojami šie terminai:

PAVOJUS

Žymi momentinę pavojingą situaciją, kuri, jei nebus imtasi priemonių, gali sukelti mirtį arba sunkų sužeidimą.

ĮSPĖJIMAS

Žymi galimai pavojingą situaciją, kuri, jei nebus imtasi priemonių, gali sukelti mirtį arba sunkų sužeidimą.

DĖMESIO

Žymi galimai pavojingą situaciją, kuri, jei nebus imtasi priemonių, gali sukelti nestiprų arba vidutinio sunkumo sužeidimą ir (arba) žalą gaminiui ir (arba) kitiems objektams ir turtui.

PAVOJUS

Elektros smūgio rizika (mirties rizika!):



Elektros instaliaciją montavimo vietoje ir prietaiso jungimą prie maitinimo tinklo gali atlikti tik autorizuoti ir kvalifikuoti elektrikai, nusimanantys apie taikytinas vietines taisykles bei papildomus reikalavimus ir gerai žinantys vietos komunalinių paslaugų teikėjų reikalavimus. Netinkama instaliacija ir priežiūros ar remonto darbai gali sukelti reikšmingą pavojų naudotojui, už kurį „Grohe“ neprisiima atsakomybės.



Prietaiso elektrinis saugumas užtikrinamas, tik kai jis prijungtas prie tinkamai sumontuotos žemintos laidininkų sistemos. Būtina užtikrinti šį bazinį saugos reikalavimą. Iškilus abejonų, kreipkitės į kvalifikuotą elektriką, kad patikrintų elektros sistemą. Siekiant išvengti prietaiso pažeidimų, jo vardinių duomenų lentelėje nurodytos maitinimo specifikacijos (dažnis ir įtampa) privalo atitikti elektros tinklo linijos montavimo vietoje specifikacijas.



Prietaisui tiekti maitinimą rekomenduojama per įprastą sieninį lizdą (VDE 0701), nes taip lengva atjungti maitinimą atliekant priežiūros darbus. Jei sieninis lizdas nepasiekiamas arba jei planuojamas pastovus prijungimas, montavimo vietoje reikalingas tinkamas skiriamasis prietaisas kiekvienam poliui. Šia prasme skiriamasis prietaisas – tai sieninis jungiklis, kurio jungiamieji kontaktai yra bent 3 mm atstumu. Tai gali būti LS jungikliai, saugikliai ir kontaktoriai (EN 60 335).



Vonios kambariuose būtina užtikrinti apsaugines zonas. Jei maitinimo tinklo jungtis įrengta 2 zonoje, tada unitazą-bidė prie maitinimo tinklo galima prijungti tiesiogiai, naudojant kontaktinį lizdą IPX4 kaip pastovią jungtį.



Nenaudokite išsimaudę vonioje arba po dušu.



Nepilkite vandens ar valomųjų medžiagų į unitazo sėdynę ar nuotolinį valdiklį arba ant jų. Tai gali sukelti elektros smūgį arba gaisrą.



ĮSPĖJIMAS

Nudegimo, elektros smūgio, gaisro ir (arba) asmens sužeidimo rizika:



Prietaisams, kurie pristatomi be jungiamojo maitinimo laido, arba keičiant pažeistą maitinimo laidą, iš įgaliotojo pardavėjo reikia įsigyti specialų jungiamąjį laidą. Atliekant bet kokius montavimo, priežiūros ir remonto darbus, prietaisą būtina atjungti nuo maitinimo šaltinio. Tai taip pat taikoma tuo atveju, jei randate maitinimo laido ar paties gaminio pažeidimų. Prašome tai užtikrinti šiomis priemonėmis:

- elektros instaliacijos saugiklius (LS jungiklius) nustatant į išjungimo padėtį arba
- visiškai išimant elektros instaliacijos įsukamus saugiklius, arba
- visiškai ištraukiant maitinimo kištuką (jei yra) iš sieninio lizdo.

Taip darydami traukite ne už laido, o už kištuko (jei yra).



Kaskart prieš naudodami patikrinkite vandens džiovintuvo pučiamo oro temperatūros nustatymus. Jei ketinate džiovintuvo funkciją naudoti ilgą laiką, nustatykite jo pučiamo oro temperatūrą į mažiausią lygį. Naudojant šią funkciją ilgą laiką nustačius aukštą temperatūrą, kyla nudegimo pavojus. Tai ypač taikytina vaikams, senyviems, sergantiems žmonėms, asmenims, kurių oda jautri arba kurie turi temperatūros reguliavimo sutrikimų, apsvaigusiems ar pervargusiems žmonėms.





Nenaudokite lauke, taip pat vietose, kurias veikia stipri vibracija, taip pat nenaudokite ten, kur naudojami aerosolių purškalai ar koncentruotas deguonis. Dėl to prietaisas gali sugesti arba prarasti blizgesį.





Įsitikinkite, kad angų (oro išleidimo angų, žarnų ir kt.) neuždengia jokie daiktai ar pašaliniai objektai. Nedelsdami pašalinkite visus kliuvinius, kad išvengtumėte galimo pavojaus ir žalos.

-
-  Jei naudojate baterijas, laikykitės tolesnių nurodymų.
- Įdėdami baterijas, laikykitės poliškumo (+/-).
 - Jei unitazo ilgą laiką nenaudosite, išimkite baterijas iš nuotolinio valdiklio.
 - Nepalikite išsekusių baterijų nuotoliniame valdiklyje, nes jos gali rūdyti, o tai gali pakenkti jūsų sveikatai arba nuotoliniam valdikliui.
 - Baterijos nepriskiriamos buitiniams atliekoms! Baterijas išmeskite laikydamiesi vietos taisyklių. Baterijos nuotėkis gali sukelti gaisrą.
 - Saugokite baterijas nuo vaikų. Baterijos nėra žaislas. Netyčia prarijus bateriją, būtina nedelsiant kreiptis į gydytoją.
 - Jei ant odos pateko skysčio iš baterijos vidaus, nedelsdami nuplaukite dideliu kiekiu vandens.
 - Jei išsiliejusio baterijų skysčio pateko į akis, nedelsdami plaukite švariu vandeniu netrindami. Skystis gali apakinti. Pasitarkite su gydytoju.
-

-  Naudodami baterijas turėkite omenyje šiuos dalykus:
- Baterijų negalima neapdairiai laikyti kartu su kitais metaliniais daiktais (vėriniais, plaukų smeigtukais ir kt.).
 - Nemaišykite naujų ir senų baterijų, o išimkite abi baterijas tuo pačiu metu, antraip jos išsikraus. Naudokite tik to paties tipo baterijas.
 - Baterijų negalima perkrauti, jungti trumpuoju jungimu, atidaryti ar pažeisti naudojant jėgą, jas būtina saugoti nuo ugnies, vandens ir aukštos temperatūros. Priešingu atveju jos gali sprogti arba pratekėti ir taip padaryti žalos.
-

-  Nebandykite atidaryti ar remontuoti unitazo-bidė patys. Nemodifikuokite ir nemontuokite papildomų elementų. Unitaze-bidė yra įtampingųjų elektros laidų. Atidarius kyla pavojus jūsų gyvybei! Remontas turi būti atliekamas tik naudojant originalias pakaitines dalis ir priedus, darbams pasitelkiant įgaliotuosius techninės priežiūros darbuotojus. Netinkama instaliacija ir priežiūra ar remonto darbai gali sukelti reikšmingą pavojų naudotojui.
-

-  Nenaudokite šalia silpno signalo elektroninės ir medicininės įrangos. Kyla pavojus, kad elektros gedimas gali sukelti nelaimę.
-

-  Jei iš unitazo sėdynės ar vandentiekio linijos prateka vanduo, atjunkite unitazą-bidė nuo maitinimo šaltinio ir uždarykite vandens atjungimo vožtuvą. Gali kilti elektros smūgio, gaisro ar užtvindymo pavojus.
-

-  Jei yra unitazo-bidė pažeidimo požymių, nedelsdami atjunkite nuo maitinimo šaltinio ir susisieki su „Grohe“ klientų aptarnavimo skyriumi.
-

-  Regionuose, kur karbonatinis vandens kietumas viršija 18° dH (KH), būtina naudoti vandens filtravimo sistemą su vandens minkštintuvu. Apie karbonatinį vandens kietumą galite pasiteirauti savo vietinio komunalinių paslaugų teikėjo.
-

-  Siekiant užtikrinti ilgą eksploatacavimo trukmę:
- Kalkes šalinkite kas 3 metus (įsigykite atskirai parduodamą kalkių šalinimo priemonę. Gaminio numeris – 46978001).
 - Purkštuko antgalį keiskite kas 3 metus (purkštuko antgalis pridedamas prie kalkių šalinimo rinkinio. Įsigykite atskirai parduodamą kalkių šalinimo priemonę. Gaminio numeris – 46978001).
-

-  Maitinimo laidą laikykite atokiau nuo šildomų paviršių (pvz., paviršinių radiatorių).
-



-  Siekiant išvengti galimo pavojaus, šį gaminį draudžiama naudoti jaunesniems kaip 8 metų vaikams, fizinę arba protinę negalią turintiems asmenims ar asmenims, kuriems trūksta patirties ir žinių, jei jų neprižiūri asmuo, kuris yra atsakingas už saugumą ir tinkamą naudojimą.
-

-  Šio gaminio negalima vaikams naudoti vietoje žaislo.
-



-  Šio gaminio negalima valyti ar prižiūrėti vaikams be priežiūros.
-



DĖMESIO

Nedidelio sužeidimo ir turto sugadinimo rizika:

 Prižiūrėdami plastikines dalis, naudokite neutralų ploviklį. Pažeidus plastikines dalis, kyla elektros smūgio, gaisro ir (arba) sužeidimo pavojus. 

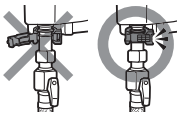

 Keraminėms dalims valyti nenaudokite ploviklio chloro pagrindu, rūgštinio ploviklio ar dezinfekuojamosios priemonės. Išsiskyre garai gali sukelti gedimą ar pažeisti gaminį.

 Įsitinkinkite, kad ant vandentiekio žarnos būtų tvirtai uždėtas suveržiamasis žiedas. Jei žarna išslys iš neužveržto žiedo, gali išsilieti vanduo. 

 Nesistokite ant unitazo sėdynės dangčio. Gali kilti sužeidimo arba prietaiso sugadinimo pavojus. 

 Saugokite gaminį nuo liepsnos šaltinių (pvz., cigarečių). Gali kilti gaisro pavojus.

 Jei aptikote elektrinio bloko (unitazo sėdynės) keraminių dalių įtrūkimų, nelieskite šių vietų. Gali kilti asmens sužeidimo pavojus. Kaip galima greičiau kreipkitės į specialistą, kad pakeistų defektuotas dalis.

 Naudojimo metu nesiremkite į unitazo sėdynės dangtį. Gali kilti sužeidimo arba prietaiso sugadinimo pavojus. 

 Reguliariai apžiūrėkite, ar prietaisas nepažeistas. Prietaiso pažeidimai gali kelti pavojų jūsų saugumui. Niekada nejunkite pažeisto prietaiso.

 Kai prietaisą naudoja vaikai, senyvi ar judėjimo sutrikimų turintys žmonės, turite užtikrinti, kad jie nenukristų. Gali kilti sužeidimo arba prietaiso sugadinimo pavojus.

 Elektros instaliaciją montavimo vietoje ir prietaiso jungimą prie maitinimo tinklo gali atlikti tik autorizuoti ir kvalifikuoti elektrikai, nusimanantys apie taikytinas vietines taisykles bei papildomus reikalavimus ir gerai žinantys vietos komunalinių paslaugų teikėjų reikalavimus. Netinkama instaliacija ir priežiūros ar remonto darbai gali sukelti reikšmingą pavojų naudotojui, už kurį „Grohe“ neprisiima atsakomybės.

 Saugumo sumetimais jungdami prie maitinimo šaltinio nenaudokite ilginamųjų laidų arba elektros lizdų blokų (gaisro rizika dėl perkaitimo).

 Modifikuojant prijungimą arba keičiant maitinimo laidą dėl pažeidimo, būtina naudoti tinkamo skersmens H 03 VV-F tipo laidą. Maksimalios laido techninių duomenų vertės: žr. vardinių duomenų lentelę. Saugumo sumetimais, keitimą privalo atlikti tik kvalifikuotas specialistas arba „Grohe“ klientų aptarnavimo skyrius.

Atsargumo priemonės naudojant

Saugokite gaminį nuo tiesioginių saulės spindulių. Gali pakisti plastikinių dalių spalva. Be to, dėl tiesioginių saulės spindulių gali tinkamai neveikti nuotolinis valdiklis ir jutiklis.



Neatidarinėkite ir neuždarinėkite tualetų sėdynės ar dangčio per jėgą. Gali sugesti automatinis pakėlimas / nuleidimas, atsirasti įtrūkimas arba elektros nuotėkis.



Nepilkite vandens ar valomųjų priemonių ant nuotolinio valdiklio. Jis gali sugesti.



Greita unitazo nenaudokite elektrinių šildytuvų. Gali pakisti plastikinių dalių spalva arba gali sugesti gaminys.



Naudokite tik tualetinį, o ne kitokį popierių. Būkite atsargūs ir neįmeskite jokių pašalinių medžiagų į unitazą, nes gali užsikimšti kanalizacijos vamzdis. Jei įmetėte, ištraukite prieš nuleisdami vandenį.



Jeigu tualetas užsikimšo, atkimškite naudodami kanalizacinę pompą. Nenuleiskite unitazo ir nepilkite vandens kitomis priemonėmis (pvz., iš kibiro), kol nepašalinote kamščio. Nuotekoms persipylus per unitazo kraštą, kyla elektros smūgio ir prietaiso pažeidimo pavojus (gali būti sugadinti unitazo sėdynėje esantys elektroniniai komponentai).



Nenaudokite nuotolinio valdiklio šlapiomis rankomis. Jis gali sugesti.

Prietaiso negalima naudoti ne stacionariose montavimo vietose (pvz., laivuose).

Niekada prietaiso nevalykite gariniais valytuvais.

Garinio valytuvo garai gali pasiekti įtampingąsias dalis ir sukelti trumpąjį jungimą.

Unitazo-bidė negalima naudoti su autonominiiais inverteriais, pvz., autonominėse maitinimo (saulės kolektorių) sistemose. Tokiose sistemose įjungus prietaisą galimi staigūs įtampos šuoliai, dėl kurių saugumo sumetimais prietaisas gali būti išjungtas. Tai gali pažeisti elektroninius komponentus!

Unitazo-bidė taip pat negalima naudoti prijungus prie vadinamųjų taupiuųjų maitinimo lizdų, nes jie sumažina į prietaisą tiekiamą galią, todėl prietaisas gali kaisti.

Dėmesio – pavojus uždusti!

Žaisdami su pakavimo medžiagomis (pvz., plėvele) ir susivynioję į jas arba užsimovę jas ant galvos vaikai gali uždusti. Saugokite pakavimo medžiagas nuo vaikų.

Laido specifikacijos išspausdintos vardinių duomenų lentelėje.

Jos turi atitikti maitinimo tinklo specifikacijas.

Kreipdamiesi į „Grohe“ aptarnavimo skyrių, visada nurodykite šiuos dalykus:

- Modelio pavadinimą
- Serijos numerį
- Maitinimo informaciją (tinklo įtampą / dažnį / didžiausias linijos techninių duomenų vertes).

Atitikties deklaracija

Atitikties deklaraciją galima gauti iš atitinkamo „Grohe“ pardavėjo.

Pranešimas apie pakeitimus

Šis naudotojų vadovas atitinka spausdinimo metu esantį prietaiso techninį dizainą.

Pasiliekame teisę įvesti pakeitimų, atitinkančių techninę plėtrą.

Nuotolinio valdiklio naudojimas

1 Nuleidimas (visas) *

2 Unitazo sėdynė ir dangtis nuleistas

3 Nuleidimas (dalinis) *

4 Unitazo sėdynė ir dangtis atidarytas

5 Džiovintuvus

6 Tualetu sėdynė uždaryta, o dangtis atidarytas

7 Purškimo stiprumo reguliavimas

Reguliuojamas vandens slėgis galinio ir priekinio plovimo funkcijoms.

8 Galinis plovimas

Stipri srovė galiniam plovimui.

9 Purkštuko padėties reguliavimas

Nustatoma purkštuko padėtis perkeliant atgal arba pirmyn.

10 Sustabdymas

Sustabdomos plovimo ir džiovavimo funkcijos.

11 Vandens / džiovintuvo temperatūros reguliavimas

Reguliuoja vandens temperatūrą galinio ir priekinio plovimo funkcijoms bei sauso oro džiovintuvo temperatūrą.

12 Priekinis plovimas (moterims)

Priekinis plovimas moterims.

13 Maitinimas

Ijungia / išjungia.

14 Aukštyn

Parenkamas aukščiau esantis elementas.

15 Pagrindinis

Pereina į pagrindinį ekraną.

16 OK

17 Žemyn

Parenkamas žemiau esantis elementas.

18 Atgal

Grįžtama į ankstesnį puslapį.

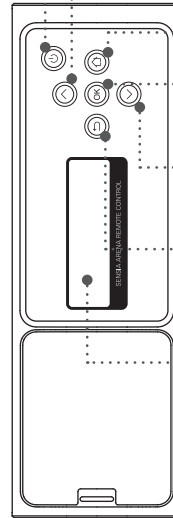
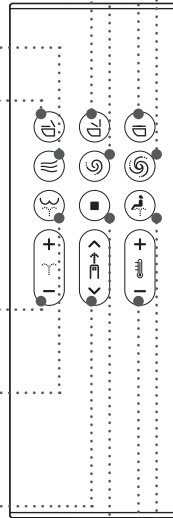

19 Ekranas

Ekranas keičiasi priklausomai nuo naudojimo.



* Šie mygtukai veikia tik tada, kai kartu su šiuo gaminiu naudojamas GROHE bakelis su montavimo kompletas automatiniam praplovimui (parduodamas atskirai).

Pastaba

- Kai maitinimas išjungiamas laikant paspaudus nuotolinio valdiklio mygtuką  (maitinimas) daugiau nei 2 sekundes, bus rodomas „maitinimo IŠJUNGIMO ekranas“.
- Jei 30 sekundžių nevyksta joks veiksmas, ekrano apšvietimas išsijungia ir pereina į budėjimo režimą. Naudojimo metu budėjimo režimas išjungiamas automatiškai.
- Kai naudojamas ekrano apšvietimas, priekiniai mygtukai išjungiami, kad neįvyktų gedimas.
- 2 kartus paspaudus mygtuką  (galinis plovimas), perjungiama į „WIDE“ plovimo režimą, o paspaudus 3 kartus - į „NARROW“ režimą.
[WIDE]: Purkštukas juda pirmyn ir atgal, nuplaudamas didelį plotą.
[NARROW]: Juda pirmyn atgal mažu intervalu.
- 2 kartus paspaudus mygtuką  (priekinis plovimas), perjungiama į „WIDE“ plovimo režimą, o paspaudus 3 kartus - į „SUPER WIDE“ režimą.
[WIDE]: Purkštukas juda pirmyn ir atgal, nuplaudamas didelį plotą.
[SUPER WIDE]: Nuplaunamas išplėstinis plotas.
- Nuotolinio valdymo pultui reaguojant, GROHE logotipas mirksės balta spalva, nuotolinio valdymo pultas vibruos, o iš tualetu bus girdimas pypsėjimas.

Pradinis programėlės „Sensia Arena“ nustatymas

Prieš nustatydami įJUNKITE išmaniojo telefono „Bluetooth“ funkciją.

- 1 Atidarykite programėlę ir patvirtinkite atsakomybės ribojimo pranešimą.



- 2 Vienu metu paspauskite mygtukus (sustabdymas) ir (vandens sumažinimo / džiovintuvo temperatūros reguliavimas) ir palaikykite paspaudę ilgiau nei 2 sekundes.

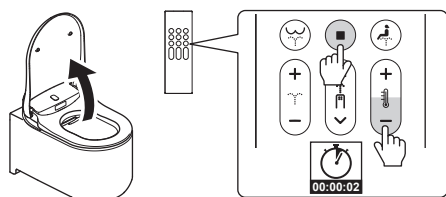

- 3 Susiekite unitazą su išmaniuoju telefonu laikydamiesi dalyje „Susiejimo registracija“ pateiktų nurodymų.

Susiejimo registracija

- 1 Bakstelėkite programėlės pradinį puslapį.



- 2 Kai pasirodys pranešimas [Bluetooth pairing request], patvirtinkite prietaisą [Shower Toilet] ir bakstelėkite [Pair].

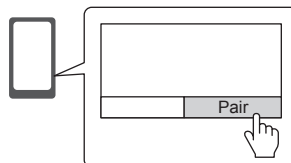

Pasigirdus toniniam signalui, unitazas nurodo, kad susiejimas atliktas. Atlikus susiejimą, kitą kartą nebereikia iš naujo atlikti pradinio nustatymo.

Pastaba

Būkite atsargūs, kad neįmestumėte savo išmaniojo telefono į unitazą. Atsakomybės už tai neprisiimsime.

Atsargumo priemonės naudojant „Bluetooth“

Sėdynės bloką ir nuotolinį valdiklį saugokite nuo prietaisų, skleidžiančių radijo bangas.

Sėdynės bloką ir nuotolinį valdiklį laikykite kaip įmanoma atokiau nuo toliau išvardintų prietaisų, kad išvengtumėte nepageidaujamo radijo bangų interferencijos sukkelto poveikio.

- Mikrobangų krosnelės / Bevieliai LAN prietaisai / Kiti nei išmanieji telefonai su „Bluetooth“ suderinami prietaisai
- Prie kitų prietaisų, skleidžiančių radijo bangas 2,4 GHz dažnių juostos plotyje (skaitmeninių bevielų telefonų, bevielų garso prietaisų, žaidimų konsolių, kompiuterių periferinių prietaisų ir kt.)
- Jei jums implantuotas kardioverteris-defibriliatorius (širdies stimulatorius), nuotolinį valdiklį laikykite bent 22 cm atstumu nuo implanto.

Baterijos įdėjimas pirmą kartą

- 1 Į nuotolinio valdymo pultą įdėkite 2 AAA tipo baterijas.
- 2 2 sekundes bus rodomas užrašas [WELCOME], o GROHE logotipas sumirksės mėlyna spalva 3 kartus.
 - * Įjunkite tualetą, kai rodomas užrašas [DURING THE POWER-OFF. PRESS THE POWER BUTTON]. Jis bus rodomas, kai tualetas išjungtas.
- 3 Bus rodomas užrašas [TO PAIR, BRING REMOTE NEAR TO TOILET AND PRESS OK]. Nuotolinio valdymo pultą nuneškite prie tualetu ir paspauskite „OK“.
- 4 Baigus suporavimą rodomas užrašas [SUCCESS], o GROHE logotipas 3 kartus sumirksi mėlynai.
- 5 Jei norite grįžti į pagrindinį ekraną, paspauskite bet kurį mygtuką.



* Jei norite perjungti pagrindinį ekraną, paspauskite bet kurį grįžimo mygtuką. Jei 30 sekundžių niekas nevyksta paspaudus atgalinį mygtuką, ekrano apšvietimas išsijungs automatiškai.

Pagrindinės operacijos

NAUDOTOJŲ VADOVAS (jei reikia išsamesnės informacijos ir operacijų naudojant išmanųjį telefoną aprašymo)

<http://www.grohe.com>





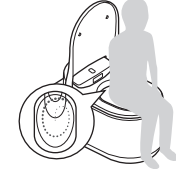

UNITAZO SĖDYNĖS DANGČIO / UNITAZO SĖDYNĖS PAKĖLIMAS

	AUTOMATINIS	RANKINIS
	Dangtis automatiškai pakyla, stovint prieš unitazą.	6  Dangtis atsidaro nuotolinio valdymo pulte paspaudus mygtuką  (klozeto sėdynė uždyta, o dangtis atidarytas).

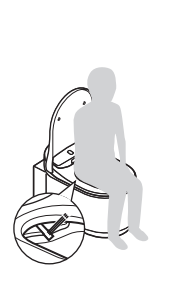



PRADINIS NULEIDIMAS

	Kai sėdite ant sėdynės, unitazas praplaunamas nedideliu kiekiu vandens, kad kuo mažiau kauptųsi dėmės. OPTION Ši funkcija pasiekama tik tada, kai kartu su šiuo gaminiu naudojamas GROHE bakelis su montavimo komplektu automatiniam praplovimui (parduodamas atskirai).
---	---

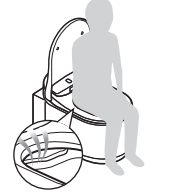

1. PLOVIMAS

	PLOVIMAS →	NUSTATYMAS →	SUSTABDYMAS
	8  Galinis plovimas 12  Priekinis plovimas (moterims)	7  Purškimo stiprumas 11  Vandens temperatūra	9  Puršktuvo padėtis 10  Purškimo sustabdymas

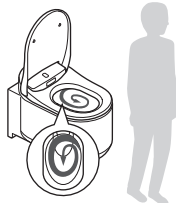

2. DŽIOVINIMAS

	DŽIOVINIMAS →	NUSTATYMAS →	SUSTABDYMAS
	5  Džiovintuvas	11  Džiovintuvo temperatūra	10  Sustabdyti džiovintuvą

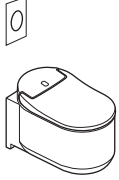
3. NULEIDIMAS

	AUTOMATINIS	NUOTOLINIS	RANKINIS
	Atsistojus nuleidimas įsijungia automatiškai. OPTION Ši funkcija pasiekama tik tada, kai kartu su šiuo gaminiu naudojamas GROHE bakelis su montavimo komplektu automatiniam praplovimui (parduodamas atskirai).	1  Nuleidimas (visas) 3  Nuleidimas (dalinis) OPTION Šie mygtukai veikia tik tada, kai kartu su šiuo gaminiu naudojamas GROHE bakelis su montavimo komplektu automatiniam praplovimui (parduodamas atskirai).	Paspauskite nuleidimo mygtuką sienoje. 

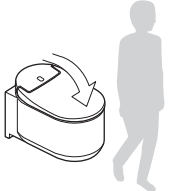
UNITAZO SĖDYNĖS DANGČIO / UNITAZO SĖDYNĖS NULEIDIMAS

	AUTOMATINIS	RANKINIS
	Dangtis automatiškai nusileidžia, nuėjus nuo unitazo.	2  Dangtis užsidaro nuotolinio valdymo pulte paspaudus mygtuką  (unitazo sėdynė uždyta, o dangtis atidarytas).

LT

Nustatymo ekranas

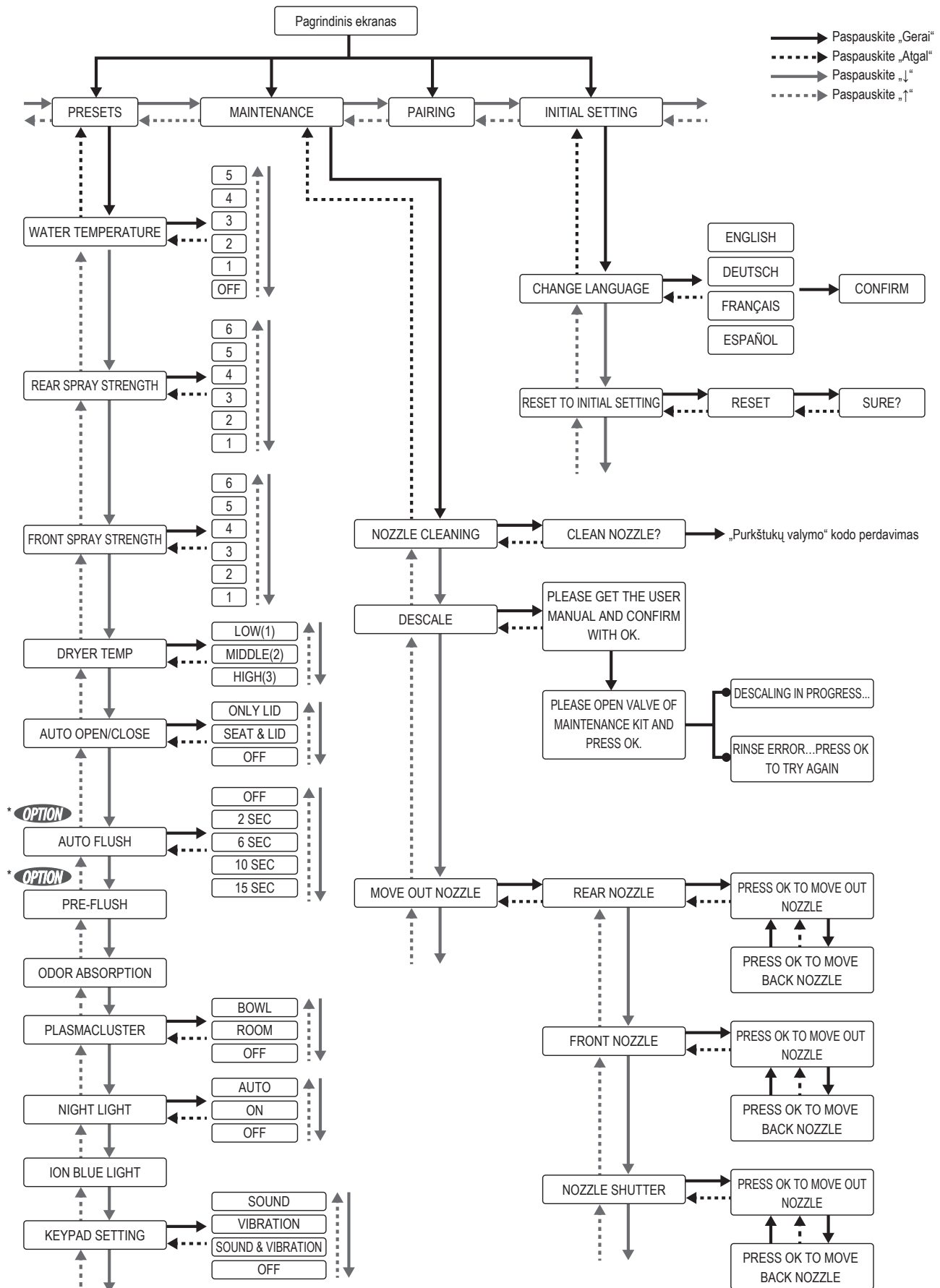

Specifikacijos

Modelio nr.		39354SH1	
Vardinė įtampa / dažnis		220–240 V, 50 / 60 Hz	
Vardinės energijos sąnaudos		850 W (aplinkos 20 °C, vandens 15 °C)	
Didžiausios energijos sąnaudos		1300 W (aplinkos 20 °C, vandens 3 °C)	
Tiekiamo vandens slėgio intervalas	Minimalus vandens slėgis	0,05 MPa (0,5 bar) (srauto slėgis)	
	Maksimalus vandens slėgis	1,0 MPa (10,0 bar) (hidrostatinis slėgis)	
Eksploatavimo temperatūros diapazonas		0 °C – 40 °C	
Gaminio matmenys		P 375 × G 605 × A 84 mm (sėdynės blokas) P 365 × G 600 × A 375 mm (keraminis unitazas)	
Gaminio svoris		Apie 40,5 kg (sėdynės blokas: Apie 5,5 kg, keraminis unitazas: Apie 35 kg)	
Keraminis unitazas	Pradinio nuleidimo vandens tūris	1,0 l – 1,5 l	
	Nuleidžiamo vandens tūris	Visas 5 l, dalinis 3 l (Europa) Visas 4,5 l, dalinis 3 l (Kinija, Saudo Arabija)	
	Vandens tiekimo būdas	Naudojama esama vandentiekio linija	
	Nuotako tipas	Sieninis nuotakas	
	Nuleidimo būdas	Nuplovimas	
„E-bidet“ (sėdynės blokas)	Dušas	Vandens tiekimo būdas	Naudojama esama vandentiekio linija
		Šilto vandens tiekimo būdas	Momentinis vandens šildytuvas
		Purkštukai	Su elektros pavara, išskyrus galiniam ir priekiniam plovimui
		Purkštukų angos	Galinio plovimo: φ 1,45 mm × 1 anga, švelnaus galinio plovimo: φ 0,9 mm × 4 angos, priekinio plovimo: φ 0,8 mm × 5 angos
		Galinio plovimo purškimo tūris	0,42–0,47 l/min. (6 nustatomi lygiai), kai vandens slėgis 0,2 MPa
		Priekinio plovimo purškimo tūris	0,42–0,47 l/min. (6 nustatomi lygiai), kai vandens slėgis 0,2 MPa
		Šilto vandens temperatūros kontrolė	Išjungta (vandens temperatūra) - Aukštas (apie 39 °C), 6 reguliuojami lygiai
		Vandens šildymo geba	1226 W
		Saugumo prietaisai	Lydieji saugikliai, aukštos temperatūros jutiklio jungiklis, Srauto jungiklis
	Šiltas oras	Oro tūris	0,3 m ³ /min. (mažas, vidutinis), 0,39 m ³ /min. (didelis)
		Šilto oro temperatūros nustatymas	Žemas (kambario temp.) - Aukštas (apie 55 °C)
		Oro šildytuvo šildymo geba	500 W
		Saugumo prietaisai	Lydusis saugiklis (1 vieta)
	„Plasmacluster ion“ (unitazo)	Oro tūris	Pučiamo oro srautas: 0,04 m ³ /min.; siurbiamo oro srautas: 0,04 m ³ /min.
		Sistema	Skaidymo ir šalinimo metodas, naudojantis „Plasmacluster“ technologiją (panaudojant oro cirkuliaciją)
	„Plasmacluster ion“ (patalpos)	Oro tūris	Pučiamo oro srautas: 0,04 m ³ /min.; siurbiamo oro srautas: 0,04 m ³ /min.
		Sistema	Cheminės adsorbcijos metodas, naudojantis dezodoruojančią kasetę, skaidymo ir šalinimo metodas, naudojantis „Plasmacluster“ technologiją
	Kvapų sugėrimas	Kvapų sugėrimo būdas	Cheminės adsorbcijos tipas naudojant oro gaiviklio kasetę
		Kvapų sugėrimo geba	Pučiamo oro srautas: 0,04 m ³ /min.; siurbiamo oro srautas: 0,04 m ³ /min.
	Nuotolinis valdiklis	Matmenys	P 56 × G 20 × A 170 mm
		Baterija	AAA tipo baterija: 2 vienetai
		Perdavimo sistema	Elektrinė banga („Bluetooth“)
	Elektros kabelis		Efektyvusis ilgis 1,0 m, prie 220–240 V maitinimo šaltinio tiesiogiai prijungtas per kabelio jungtį

IMPORTANT! CITIȚI CU ATENȚIE ÎNAINTE DE UTILIZARE ȘI PĂSTRAȚI LA ÎNDEMÂNĂ PENTRU LECTURĂRI ULTERIOARE.

Descrierea sistemului și a funcțiilor:

În general, o toaletă cu funcție bideu nu este foarte diferită de o toaletă obișnuită. Continuați să folosiți toaleta așa cum obișnuiați să o faceți și până acum. Diferența constă în acțiunile următoare. Spre deosebire de toaleta obișnuită, după utilizarea căreia vă ștergeați cu hârtie igienică, modelul Grohe Sensia Arena vă curăță într-un mod delicat cu apă din abundență. Clătirea cu apă este mai profundă și mai blândă pentru pielea ta.

În timp ce stați așezat, un jet de apă aplicat la temperatura corpului vă curăță printr-o simplă apăsare de buton, folosind exact intensitatea potrivită. Caracteristicile suplimentare precum panoul de control și poziția confortabilă a scaunului vin în completarea toaletei cu funcție bideu. Utilizarea este foarte simplă. Trebuie doar să acționați tastele vizibile de pe partea laterală a toaletei sau de pe telecomanda inclusă.

Utilizarea corectă:

Toaleta cu funcție bideu de la Grohe este o toaletă concepută să permită o curățare comodă a zonei anale/vaginale după folosirea toaletei.

Dispozitivul este compatibil cu toate reglementările de siguranță legale. Cu toate acestea, utilizarea incorectă poate provoca vătămări corporale și deteriorări de bunuri.

– utilizați produsul doar în condiții normale de uz casnic sau asemănătoare.

Important: locul de instalare trebuie să fie, în permanență, protejat de îngheț.

– capătul de alimentare cu apă a dispozitivului trebuie să fie racordat la capătul cu apă rece al sistemului cu apă potabilă și să fie protejat împotriva refluxului.

– pentru asigurarea unei utilizări în siguranță, folosiți produsul doar după ce a fost instalat și verificat complet.

Orice alt tip de utilizare este interzisă și considerată ca fiind necorespunzătoare.

Grohe nu își asumă responsabilitatea pentru consecințele apărute în urma utilizării necorespunzătoare.

Persoanele care prezintă deficiențe fizice, senzoriale sau mintale sau persoanele lipsite de experiență și cunoștințe care nu pot utiliza în mod corespunzător dispozitivul, trebuie să fie supravegheate atunci când folosesc dispozitivul.

Aceste persoane pot folosi dispozitivul fără supraveghere doar după ce au primit instrucțiuni corespunzătoare referitoare la utilizarea în siguranță.

Acestea trebuie să fie capabile să recunoască și să înțeleagă pericolele asociate cu utilizarea necorespunzătoare.

MANUAL DE UTILIZARE (pentru detalii suplimentare și utilizare folosind un smartphone)

<http://www.grohe.com>



Măsuri de siguranță

Citiți cu atenție acest manual înainte să utilizați dispozitivul. Acesta conține informații importante cu privire la instalare, siguranță, utilizarea dispozitivului și întreținerea acestuia. Acestea vă ajută să vă protejați și să evitați deteriorarea dispozitivului.

Atunci când utilizați produsul, în special atunci când sunt prezenți și copiii, trebuie să respectați întotdeauna următoarele instrucțiuni de siguranță. Grohe nu va fi răspunzătoare pentru daune rezultate în urma nerespectării acestor instrucțiuni. Pentru a indica pericole cu grade diferite de severitate se vor utiliza următorii termeni:

PERICOL

Indică o situație periculoasă imediată care, dacă nu este prevenită, poate provoca decesul sau răni grave.

AVERTISMENT

Indică o situație potențial periculoasă care, dacă nu este prevenită, poate provoca decesul sau răni grave.

ATENȚIE

Indică o situație potențial periculoasă care, dacă nu este prevenită, poate provoca răni minore până la moderate și/sau deteriorări ale produsului și/sau ale altor obiecte.

PERICOL

Pericol de electrocutare (pericol de moarte!):



Legăturile electrice din locul de instalare și conectarea dispozitivului la rețeaua electrică trebuie să fie efectuate doar de către electricieni autorizați și calificați, care dețin cunoștințe despre reglementările în vigoare la nivel local și cerințele suplimentare, și care cunosc foarte bine cerințele furnizorilor locali de utilități. Instalarea, lucrările de întreținere sau reparație necorespunzătoare pot provoca pericole grave asupra utilizatorului, situații pentru care Grohe nu va fi răspunzătoare.

! Siguranța electrică a dispozitivului este asigurată doar atunci când acesta este conectat la un sistem electric cu împământare, corect instalat. Această cerință de siguranță elementară trebuie să fie asigurată de la început. Dacă aveți dubii, solicitați verificarea sistemului electric de către un electrician calificat. În scopul prevenirii daunelor asupra dispozitivului, specificațiile referitoare la alimentarea cu energie (frecvență și tensiune) vizibile pe plăcuța de identificare a dispozitivului, trebuie să îndeplinească cerințele rețelei electrice din locul de instalare.

! Recomandăm ca dispozitivul să fie alimentat de la o priză obișnuită de perete (VDE 0701), acest lucru simplificând deconectarea aparatului de la sursa de alimentare în eventualitatea unor lucrări de service. Dacă priza de perete nu se află în apropiere sau dacă este prevăzută o conexiune permanentă, în locul de instalare este necesar un dispozitiv adecvat de separare pentru fiecare pol. Prin dispozitiv de separare se înțelege un comutator de perete, în cazul în care bornele de contact se află la cel puțin 3 mm distanță. Acesta include comutatoare LS, siguranțe și contactoare (EN 60 335).

! Țineți cont de zonele de protecție din baie. Dacă în zona 2 se realizează o conexiune electrică, atunci alimentarea la toaleta cu funcție bideu poate fi efectuată prin intermediul unei conexiuni directe, în timp ce priza IPX4 pentru conector va avea rol de conexiune permanentă.



⊘ Nu utilizați produsul după ce ați făcut baie sau duș.

⊘ Nu turnați apă sau agenți de curățare în interiorul sau pe scaunul de toaletă ori pe telecomandă. Acest lucru poate provoca electrocutări sau incendii.



AVERTISMENT

Pericol de arsuri, electrocutare, incendiu și/sau vătămare corporală:

! Atunci când dispozitivele sunt livrate fără circuite electrice de legătură sau atunci când sunt înlocuite circuitele electrice defecte este necesar să achiziționați un circuit special pentru conector de la un reprezentant autorizat. Dispozitivul trebuie să fie deconectat de la sursa de alimentare atunci când se efectuează lucrări de instalare, întreținere sau reparații. Acest lucru se aplică și atunci când circuitul electric de alimentare sau produsul prezintă defecțiuni. Asigurați acest lucru prin

- setarea siguranțelor (întrerupătoarele LS) ale instalației electrice în poziția oprit sau
- prin îndepărtarea completă a siguranțelor cu șurub din instalația electrică sau
- prin tragerea completă a ștecărului de alimentare (dacă există) din priza de perete.

Când procedați astfel, nu trageți de cablu ci de ștecăr (dacă există).

! Înainte de fiecare utilizare, verificați setările de temperatură pentru apă și aerul din uscător. Setati temperatura uscătorului cu aer la cel mai scăzut nivel dacă intenționați să utilizați această funcție pentru o perioadă mai lungă de timp. Dacă utilizați această funcție pe o perioadă mai lungă de timp la setări de temperatură ridicată există pericolul de arsuri. Acest lucru este valabil pentru următoarele grupe: copii, persoane în vârstă, persoane bolnave, persoane cu piele sensibilă și tulburări de termoreglare, persoane aflate în stare de ebrietate și persoane extrem de obosite.

⊘ Nu utilizați dispozitivul în aer liber, inclusiv în zonele cu vibrații excesive, și nu în acționați în vreun spațiu în care se folosesc pulverizatoare cu aerosoli sau în locurile în care se administrează oxigen. Acest lucru poate provoca o defecțiune sau o pierdere a aspectului lucios.

! Asigurați-vă că nu există obiecte străine care să blocheze orificiile (prize de aer, furtunuri etc.). Îndepărtați imediat orice obstrucții pentru a evita posibile daune și pericole.



Respectați următoarele instrucțiuni atunci când utilizați baterii.

- Asigurați-vă că folosiți polaritatea corectă (+/-) atunci când introduceți bateriile.
- Dacă urmează să nu utilizați toaleta pe o perioadă mai lungă de timp scoateți bateriile din panoul de control.
- Nu lăsați bateriile uzate în interiorul panoului de control, întrucât acestea se pot coroda și vă pot afecta sănătatea sau pot deteriora panoul de control.
- Bateriile nu trebuie aruncate la coșul de gunoi! Eliminați bateriile în conformitate cu reglementările locale. Lichidul scurs din baterii poate provoca incendii.
- Nu lăsați bateriile la îndemâna copiilor. Bateriile nu sunt jucării. Contactați imediat un medic dacă bateria a fost ingerată accidental.
- Dacă pielea ajunge în contact cu lichidul din interiorul bateriei, clătiți imediat cu multă apă.
- Dacă lichidul scurs din baterii intră în contact cu ochii, clătiți imediat cu apă curată fără să vă frecați la ochi. Lichidul poate provoca orbire. Contactați un medic.



Atunci când manipulați bateriile țineți cont de următoarele:

- Nu depozitați bateriile neglijent împreună cu alte obiecte metalice (lănțișoare, agrafe de păr etc.).
- Vă rugăm să nu utilizați baterii noi împreună cu baterii vechi și să eliminați simultan ambele baterii. În caz contrar, acestea se vor descărca. Utilizați doar baterii de același tip.
- Nu reîncărcați, scurtcircuitați, deschideți sau deteriorați bateriile cu forța și nu le aduceți în contact cu flăcările, apa sau temperaturile ridicate. În caz contrar, acestea pot exploda sau pot prezenta scurgeri și, prin urmare, vor provoca daune.



Nu încercați să deschideți sau să reparați toaleta cu funcție bideu de unul singur. Nu efectuați modificări și nu instalați elemente suplimentare. Toaleta cu funcție bideu conține circuite electrice aflate sub tensiune. Dacă deschideți dispozitivul vă puneți viața în pericol! Reparațiile trebuie să fie realizate doar de către personal de întreținere autorizat cu piese de schimb și accesorii originale. Instalarea, lucrările de întreținere sau

reparație necorespunzătoare pot provoca pericole grave asupra utilizatorului.



Nu utilizați aparatul lângă echipamente electronice și medicale cu semnal slab. Există pericolul ca defecțiunea electrică să provoace un accident.



Dacă din scaunul de toaletă sau din coloana de alimentare cu apă se prelinge apă, întrerupeți alimentarea cu energie a toaletei cu funcție bideu de la sursa de alimentare și închideți robinetul de apă. Există pericol de electrocutare, incendiu și inundație.



Dacă există semne că toaleta cu funcție bideu a fost deteriorată, întrerupeți imediat alimentarea cu energie și contactați Serviciul clienți Grohe.



În zonele în care durezza carbonatului depășește 18° dH (KH), este necesară utilizarea unui sistem de filtrare cu dedurizator de apă. Puteți solicita informații despre durezza carbonatului la furnizorul local de utilități.



Pentru asigurarea unei durate lungi de funcționare:

- Efectuați lucrările de detartrare la fiecare 3 ani (Achiziționați setul de detartrare comercializat separat. Numărul de produs este 46978001).
- Înlocuiți vârful duzei la fiecare 3 ani (Vârful duzei este inclus în setul de detartrare. Achiziționați setul de detartrare comercializat separat. Numărul de produs este 46978001).



Păstrați cablul de alimentare la distanță de suprafețele încinse (de ex., radiatoare de interior)





Pentru a evita eventuale pericole, acest produs nu trebuie să fie utilizat de către copii cu vârste sub 8 ani, persoane cu deficiențe fizice sau mintale, sau persoane lipsite de experiență și cunoștințe, fără ca aceștia să fie supravegheați de către o persoană responsabilă cu siguranța acestora și utilizarea corectă a dispozitivului.

 Acest produs nu trebuie să fie utilizat precum o jucărie de către copii.

 Acest produs nu trebuie să fie curățat sau întreținut de către copii nesupravegheați.



ATENȚIE

Există pericol de răniri minore și deteriorări de bunuri:

 Pentru a curăța componentele din plastic, folosiți un detergent neutru. Există pericol de electrocutare, incendiu și/sau răniri cauzate de deteriorarea componentelor din plastic. 

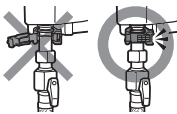

 Nu utilizați detergenți pe bază de clor, detergenți acizi sau dezinfectanți pentru componentele ceramice. Aceste produse pot provoca defecțiuni și deteriorări din cauza vaporilor de gaz.

 Asigurați-vă de fixarea fermă a colierului pe furtunul de alimentare cu apă. Dacă furtunul iese din colierul strâns insuficient există pericolul de scurgeri de apă. 

 Nu stați cu picioarele pe scaunul toaletei. Există pericol de răniri sau deteriorări ale dispozitivului. 

 Țineți produsul la distanță de surse de foc (de ex., țigări). Există pericol de incendiu.

 Dacă descoperiți picături de apă pe componenta ceramică a unității electrice (scaun de toaletă), nu atingeți aceste zone. Există pericol de vătămare corporală. Solicitați cât mai repede posibil înlocuirea componentelor defecte de către un specialist.

 Nu vă sprijiniți de capacul scaunului de toaletă în timpul utilizării. Există pericol de răniri sau deteriorări ale dispozitivului. 

 Verificați periodic dacă dispozitivul prezintă deteriorări vizibile. Deteriorările dispozitivului pot reprezenta un pericol asupra sănătății dvs. Nu porniți niciodată un dispozitiv deteriorat.

 Atunci când dispozitivul este utilizat de către copii, persoane în vârstă sau persoane cu deficiențe locomotorii, asigurați-vă că aceștia nu cad de pe toaletă. Există pericol de răniri sau deteriorări ale dispozitivului.

 Legăturile electrice din locul de instalare și conectarea dispozitivului la rețeaua electrică trebuie să fie efectuate doar de către electricieni autorizați și calificați, care dețin cunoștințe despre reglementările în vigoare la nivel local și cerințele suplimentare, și care cunosc foarte bine cerințele furnizorilor locali de utilități. Instalarea, lucrările de întreținere sau reparație necorespunzătoare pot provoca pericole grave asupra utilizatorului, situații pentru care Grohe nu va fi răspunzătoare.

 Din motive de siguranță, nu utilizați prelungitoare sau multiprize pentru conectarea electrică (pericol de incendiu din cauza supraîncălzirii).

 Atunci când modificați conexiunea sau înlocuiți cablul de alimentare din cauza deteriorărilor, este necesar să utilizați un circuit de tip H 03 VV-F cu un diametru adecvat. Specificații privind circuitul maxim: consultați plăcuța de identificare. Din motive de siguranță, înlocuirea trebuie să fie efectuată doar de către un specialist calificat sau Serviciul clienți Grohe.

Măsuri de siguranță privind manipularea

Nu expuneți toaleta la lumina directă a soarelui. Acest lucru poate provoca decolorarea componentelor din plastic. Lumina directă a soarelui poate duce la funcționarea necorespunzătoare a panoului de control și a senzorului.



Nu trageți cu forță de capacul toaletei atunci când îl ridicați sau coborâți. Acest lucru poate provoca deteriorarea funcției automate de ridicare/coborâre, fisuri sau defecțiuni electrice.



Nu turnați apă sau agenți de curățare pe panoul de control. Acesta se poate defecta.

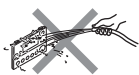

Nu utilizați radiatoare electrice în apropierea toaletei. Acest lucru poate provoca decolorarea componentelor din plastic sau defecțiuni.



Nu utilizați alt tip de hârtie decât hârtie igienică. Aveți grijă să nu scăpați obiecte străine în vasul toaletei, întrucât acestea pot înfunda conducta de scurgere. Dacă scăpați un obiect, scoateți-l înainte să clătiți toaleta.



Dacă toaleta se înfundă, folosiți o pompă de desfundat pentru a elimina obstacolul. Nu clătiți toaleta și nu umpleți vasul toaletei folosind alte mijloace (de ex., cu o găleată) până când obstacolul este eliminat. Apa reziduală care deversează reprezintă un pericol de electrocutare și deteriorare a dispozitivului (componentele electronice din interiorul toaletei se pot deteriora).



Nu acționați panoul de control cu mâinile umede. Acesta se poate defecta.

Dispozitivul nu trebuie să fie utilizat în locuri de instalare care nu sunt fixe (de ex., pe vapoare).

Nu curățați niciodată dispozitivul folosind aparate de curățare cu abur. Aburul unui dispozitiv de curățare cu abur poate intra în contact cu piesele aflate sub tensiune și poate provoca un scurtcircuit.

Toaleta cu funcție bideu nu trebuie să fie acționată cu invertoare separate, precum cele prezente în sursele de alimentare autonome (de ex., panouri solare). În aceste dispozitive, pornirea dispozitivului poate provoca un șoc de curent care să ducă la întreruperi de siguranță. Acest lucru poate deteriora componentele electronice!

Toaleta cu funcție bideu nu trebuie să fie conectată la o priză cu funcție de economie a energiei, aceasta putând reduce energia furnizată către dispozitiv și provoca o supraîncălzire a dispozitivului.

Atenție - Pericol de sufocare!

Copiii se pot sufoca dacă se joacă cu materialele de ambalare (de ex., folia din plastic) și se înfășoară în materiale sau le așază peste cap. Nu lăsați materialele de ambalare la îndemâna copiilor.

Specificațiile privind circuitul sunt tipărite pe plăcuța de identificare.

Acestea trebuie să se potrivească cu specificațiile rețelei electrice.

Atunci când contactați Departamentul de service Grohe, transmiteți întotdeauna următoarele informații:

- Denumirea modelului
- Numărul de serie
- Informații despre sursa de alimentare (tensiunea rețelei/frecvența/specificații privind circuitul maxim).

Declarație de conformitate

Puteți intra în posesia Declarației de conformitate de la distribuitorul dvs. Grohe.

Notificări privind modificările

Acest manual de utilizare corespunde designului tehnic actual al dispozitivului de la data tipăririi.

În vederea adaptării la evoluțiile tehnice, ne rezervăm dreptul să introducem modificări.

Utilizarea panoului de control

1 Clătire (complet) *

2 Scaun de toaletă și capac închise

3 Clătire (parțial) *

4 Scaun de toaletă și capac deschise

5 Uscător

6 Scaun de toaletă închis și capac deschis

7 Reglare putere de pulverizare

Reglează presiunea apei pentru funcții de spălare a posteriorului și spălare zonă intimă.

8 Spălare posterior

Asigură un jet puternic pentru spălarea posteriorului.

9 Reglarea poziției duzelor

Reglați poziția duzelor spre înainte sau înapoi.

10 Oprire

Oprește funcțiile de spălare și uscare.

11 Reglarea temperaturii apei/uscătorului

Reglează temperatura apei pentru spălarea posteriorului și funcțiile de spălare zonă intimă și temperatura uscătorului pentru aer uscat.

12 Spălare zonă intimă (pentru femei)

Asigură spălarea zonei intime feminine.

13 Pornire

Pornește/se oprește.

14 Sus

Modifică elementul la mai sus.

15 Acasă

Merge la ecranul de pornire.

16 OK

17 Jos

Modifică elementul la mai jos.

18 Înapoi

Revine la pagina anterioară.

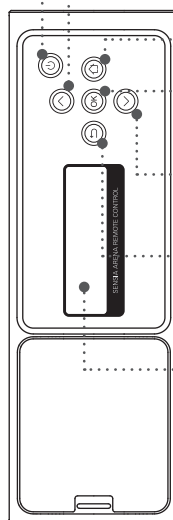
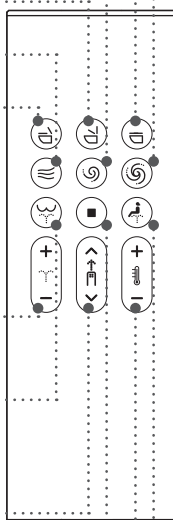

19 Ecranul

Ecranul se modifică în funcție de utilizare.



* Aceste butoane funcționează numai atunci când rezervorul GROHE, echipat cu set de instalare pentru clătire automată (comercializat separat), este utilizat împreună cu acest produs.

Notă

- Ecranul "Power OFF" (OPRIRE) va fi afișat atunci când alimentarea este oprită prin apăsarea butonului  (pornire) de pe telecomandă pentru mai mult de 2 secunde.
- Când nu se efectuează nicio operație pentru 30 de secunde, ecranul posterior se stinge și intră în modul de așteptare. Atunci când îl acționați, va ieși automat din modul de așteptare.
- Atunci când ecranul posterior este în uz, butoanele frontale vor fi dezactivate pentru a împiedica defectiunile.
- Apăsând butonul  (Spălare posterior) de 2 ori comută modul de curățare pe "WIDE" și apăsând de 3 ori comută modul de curățare pe "NARROW".
[WIDE]: Duza se mișcă înainte și înapoi pentru a spăla un interval larg.
[NARROW]: Se deplasează înainte și înapoi pe o zonă mică.
- Apăsând butonul  (Spălare zonă intimă) de 2 ori comută modul de curățare pe "WIDE" și apăsând de 3 ori comută modul de curățare pe "SUPER WIDE".
[WIDE]: Duza se mișcă înainte și înapoi pentru a spăla un interval larg.
[SUPER WIDE]: Spală un interval extins.
- Când telecomanda reacționează, sigla GROHE va clipi în culoarea albă, telecomanda va vibra și toaleta va emite semnalul sonor.



Configurarea inițială a aplicației „Sensia Arena”

Înainte de configurare, treceți pe PORNIT funcția Bluetooth a smartphone-ului.

- 1 **Deschideți aplicația și confirmați Exonerarea de răspundere.**



- 2 **Împingeți simultan butoanele (oprire) și (apă mai puțină/reglare temperatură uscător) pentru mai mult de 2 secunde.**

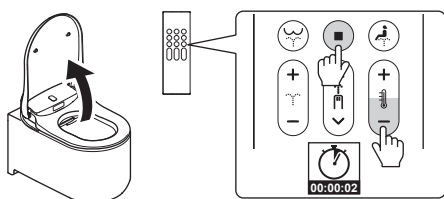

- 3 **Asociați o toaletă cu smartphone-ul conform secțiunii „Înregistrarea asocierii”.**

Înregistrarea asocierii

- 1 **Atingeți pagina de sus a aplicației.**



- 2 **În momentul apariției mesajului [Bluetooth pairing request], confirmați dispozitivul [Shower Toilet] și atingeți [Pair].**

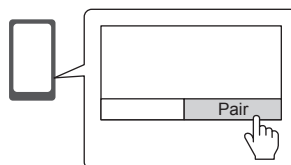

Toaleta indică printr-un semnal sonor faptul că asocierea este finalizată. Odată ce ați finalizat asocierea, nu mai este necesar ca data viitoare să efectuați o nouă Configurare inițială.

Notă

Aveți grijă să nu scăpați smartphone-ul în toaletă. Nu suntem responsabili pentru acest tip de incidente.

Măsuri de siguranță privind folosirea Bluetooth®

Țineți unitatea cu scaun și telecomandă la distanță de dispozitivele care emit unde radio.

Pentru a evita reacțiile adverse provocate de interferența cu undele radio, țineți unitatea cu scaun și panoul de control cât mai departe de următoarele dispozitive.

- Microundele/Dispozitivele cu rețea fără fir/Dispozitivele compatibile cu funcția Bluetooth®, altele decât smartphone-uri
- În apropierea altor dispozitive care emit unde radio în lățimea de bandă de 2,4 GHz (telefoane digitale fără fir, dispozitive audio fără fir, console pentru jocuri, dispozitive periferice pentru PC etc.)
- Dacă purtați un defibrilator implantabil (stimulator cardiac), țineți panoul de control la o distanță de minim 22 cm de implant.











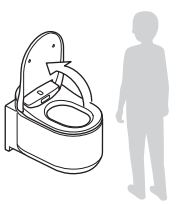

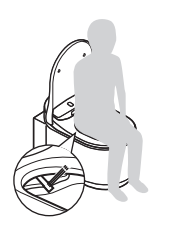



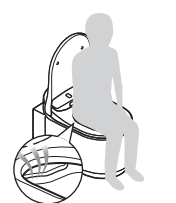

Introducerea bateriei pentru prima dată

- 1 **Introduceți 2 baterii AAA în telecomandă.**
- 2 **[WELCOME] va fi afișat timp de 2 secunde, iar sigla GROHE va clipi în albastru de 3 ori.**
* Porniți toaleta când [DURING THE POWER-OFF. PRESS THE POWER BUTTON] este afișat. Acest mesaj va fi afișat când toaleta este oprită.
- 3 **[TO PAIR, BRING REMOTE NEAR TO TOILET AND PRESS OK] va fi afișat. Duceți telecomanda aproape de toaletă și apăsați “OK”.**
- 4 **Când asocierea este finalizată, va fi afișat mesajul [SUCCESS], iar sigla GROHE va clipi în culoare albastră de 3 ori.**
- 5 **Apăsați oricare dintre butoane pentru a reveni la ecranul de pornire.**
* Apăsați oricare dintre butoanele înapoi pentru a comuta la ecranul de pornire. Dacă nu există nicio operație a butoanelor înapoi timp de 30 de secunde, ecranul posterior se va stinge în mod automat.

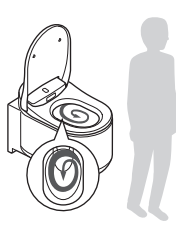
Funcții de bază

MANUAL DE UTILIZARE (pentru detalii suplimentare și utilizare folosind un smartphone)

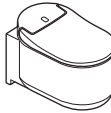
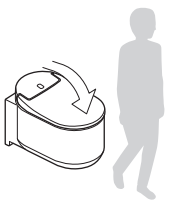
<http://www.grohe.com>

RIDICAREA CAPACULUI DE TOALETĂ			
	AUTOMAT Capacul se ridică automat atunci când stați în dreptul toaletei.	MANUAL 6  Capacul se deschide apăsând butonul  (Scaun de toaletă închis și capac deschis) de pe telecomandă.	
	CLĂTIRE PREALABILĂ Atunci când stați așezat pe colac, o cantitate mică de apă clătește vasul pentru a diminua acumularea petelor. OPTION Această funcție este disponibilă numai atunci când rezervorul GROHE, echipat cu set de instalare pentru clătire automată (comercializat separat), este utilizat împreună cu acest produs.		
1 SPĂLAREA			
	SPĂLARE →	REGLARE →	OPRIRE
	8  Spălare posterior 12  Spălare zonă intimă (pentru femei)	7  Putere de pulverizare 11  Temperatură apă	9  Poziție duze
2 USCAREA			
	USCARE →	REGLARE →	OPRIRE
	5  Uscător	11  Temperatură uscător	10  Oprere uscător
3 CLĂTIREA TOALETEI			
	AUTOMAT Clătirea toaletei pornește automat atunci când vă ridicați. OPTION Această funcție este disponibilă numai atunci când rezervorul GROHE, echipat cu set de instalare pentru clătire automată (comercializat separat), este utilizat împreună cu acest produs.	PANOU DE CONTROL 1  Clătirea toaletei (complet) 3  Clătirea toaletei (parțial) OPTION Aceste butoane funcționează numai atunci când rezervorul GROHE, echipat cu set de instalare pentru clătire automată (comercializat separat), este utilizat împreună cu acest produs.	MANUAL Apăsați butonul de clătire aflat pe perete.  
	COBORÂREA CAPACULUI DE TOALETĂ		
	AUTOMAT Capacul coboară automat atunci când vă îndepărtați de vasul de toaletă.	MANUAL 2  Capacul și scaunul se închid apăsând butonul  (Scaun de toaletă și capac închise) de pe telecomandă.	

Ecran setare

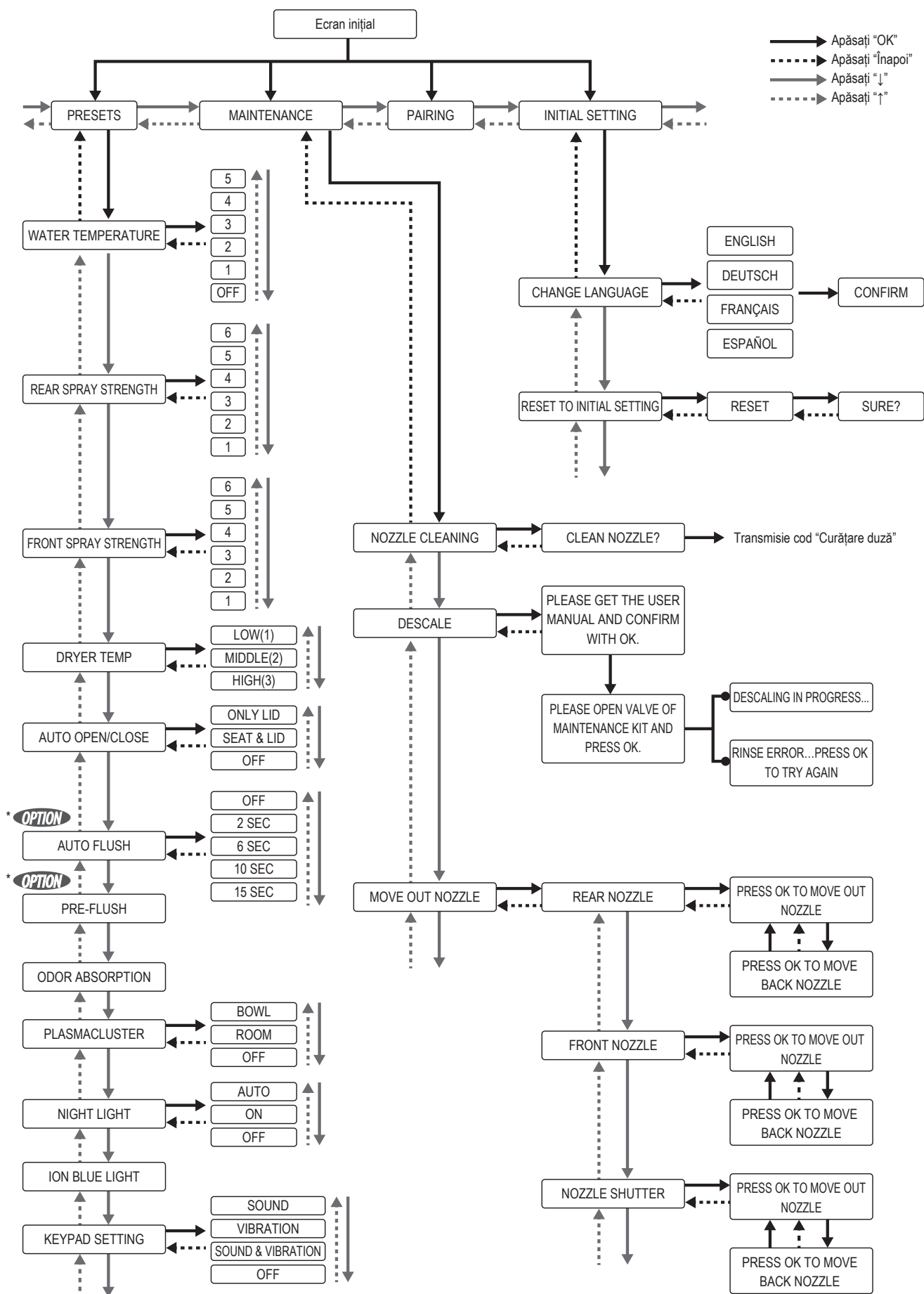

* **OPTION** Această funcție este disponibilă numai atunci când rezervorul GROHE, echipat cu set de instalare pentru clătire automată (comercializat separat), este utilizat împreună cu acest produs.

Specificații

Model nr.		39354SH1	
Tensiune nominală/Frecvență alimentare		220 - 240 V, 50/60 Hz	
Consum nominal de energie		850 W (mediu 20 °C, apă 15 °C)	
Consum maxim de energie		1.300 W (mediu 20 °C, apă 3 °C)	
Presiune de apă rețea	Presiune minimă de apă	0,05 Mpa (0,5 bar) (debit)	
	Presiune maximă de apă	1,0 Mpa (10,0 bar) (presiune hidrostatică)	
Interval de temperatură de funcționare		0 °C - 40 °C	
Dimensiuni produs		L 375 × A 605 × Î 84 mm (unitate cu scaun) L 365 × A 600 × Î 375 mm (vas ceramic)	
Greutate produs		Aprox. 40,5 kg (Unitate scaun: Aprox. 5,5 kg, Vas ceramic: Aprox. 35 kg)	
Vas ceramic	Volum apă clătire prealabilă		1,0 l - 1,5 l
	Volum de apă pentru clătire		Complet 5 l, Parțial 3 l (Europa) Complet 4,5 l, Parțial 3 l (China, Arabia Saudită)
	Metodă de alimentare cu apă		Utilizează coloana de alimentare cu apă existentă
	Tip de scurgere		Scurgere prin perete
	Metoda de clătire a toaletei		Clătire cu debit de apă
E-bidet (unitate cu scaun)	Duș	Metodă de alimentare cu apă	Utilizează coloana de alimentare cu apă existentă
		Metodă de alimentare cu apă caldă	Încălzitor instantaneu de apă
		Duze	Aționate de motor, exclusiv pentru spălarea posteriorului și spălarea zonei intime feminine
		Orificii duze	Spălare posterior: \varnothing 1,45 mm × 1 orificiu, spălare delicată posterior: \varnothing 0,9 mm × 4 orificii, spălare zonă intimă feminină: \varnothing 0,8 mm × 5 orificii
		Volum pulverizare spălare posterior	0,42 - 0,47 l/min (6 nivele de reglare) la o presiune a apei de 0,2 Mpa
		Volum pulverizare spălare zonă intimă feminină	0,42 - 0,47 l/min (6 nivele de reglare) la o presiune a apei de 0,2 Mpa
		Control temperatură apă caldă	Oprit (Temp. apă) - Ridicată (Aprox. 39 °C), 6 niveluri de reglare
		Capacitate de încălzire apă	1.226 W
	Dispozitive de siguranță	Siguranțe termice, întrerupător temperatură ridicată, Comutator debit	
	Aer cald	Volum de aer	0,3 m ³ /min (Scăzut, Mediu), 0,39 m ³ /min (Ridicat)
		Reglări de temperatură aer cald	Scăzută (Temp. camerei) - Ridicată (Aprox. 55 °C)
		Capacitate uscător aer cald	500 W
		Dispozitive de siguranță	Siguranță termică (1 locaș)
	Plasmacluster ion (Vas de toaletă)	Volum de aer	Debit de aer suflat: 0,04 m ³ /min; Debit de aer aspirat: 0,04 m ³ /min
		Sistem	Metoda de descompunere și eliminare prin folosirea tehnologiei Plasmacluster (Folosirea circulației aerului)
	Plasmacluster ion (Încăpere)	Volum de aer	Debit de aer suflat: 0,04 m ³ /min; Debit de aer aspirat: 0,04 m ³ /min
		Sistem	Metoda de adsorbție chimică prin folosirea unui cartuș odorizant, metoda de descompunere și eliminare prin folosirea tehnologiei Plasmacluster
	Odorizare	Metodă de odorizare	Tip de adsorbție chimică prin folosirea unui cartuș odorizant
		Capacitate de odorizare	Debit de aer suflat: 0,04 m ³ /min; Debit de aer aspirat: 0,04 m ³ /min
	Panoul de control	Dimensiuni	L 56 × A 20 × Î 170 mm
Baterie		Baterie AAA: 2 bucăți	
Sistem de transmisie		Unde electrice (Bluetooth)	
Cablul de alimentare		Lungime totală 1,0 m, conectat la 220 - 240 V prin intermediul unei fișe	

重要事项！ 请仔细阅读后再使用产品，并妥善保管以供日后查阅。

系统和功能描述：

总体而言，智能座便器与普通座便器并没有什么不同。您几乎可以一如既往地如厕，区别在于之后执行的操作。如果使用普通座便器，在如厕之后，您将使用厕纸擦拭，而Grohe Sensia Arena将使用清水温和而彻底地洗净。用水冲洗更加彻底，对肌肤也更温和。

坐在座便器上，按下按钮之后，一股保持舒适体温的水柱将以合适的强度冲洗身体，确保您的舒适体验。此外，还配有遥控器、提供舒适坐姿，令这种冲洗方式更加完善。操作非常简单。您只需操作座便器侧面显眼的按键或附带的遥控器即可。

正确使用：

Grohe智能座便器是专为在如厕后便捷清洗下体区域而设计的座便器。

本产品符合所有法律安全规定。但是，不当使用可能导致人身伤害和财产损失。

- 仅在正常家居环境下或类似情形下使用本产品。
重要提示：安装场所必须始终能够防霜冻。
- 本产品的进水侧必须仅连接至自来水系统的冷水管路，并且必须有防逆流保护。
- 仅能在完全安装和全面检查的状态下使用本产品，以确保安全操作。

不允许以任何其他形式使用本产品，否则将视为不当使用。

Grohe对于不当使用造成的后果概不负责。

身体、知觉或精神障碍人员或者没有经验或缺乏知识而无法正确使用本产品的人员，必须在指导下才能使用本产品。这些人员必须在接受正确的安全使用指导后，才能在无监督的情况下操作本产品。

他们必须能够识别和了解因不当使用所产生相关的危险。

用户手册（可了解更多详细信息，以及使用智能手机的操作）

<http://www.grohe.com>



安装注意事项

请仔细阅读用户手册后再操作本产品。用户手册包含设备安装、安全、使用和保养的重要信息。将帮助您保护自身安全并防止产品损坏。

当使用本产品时，尤其是有儿童在场的情况下，应始终遵守以下安全指示。Grohe对因忽视这些指示导致的损害不承担责任。为说明不同的严重程度，使用了以下术语：

危险

表示即刻发生的危险情况，如果未避免，可能会造成死亡或严重人身伤害。

警告

表示可能发生的危险情况，如果未避免，可能会造成死亡或严重人身伤害。

注意

表示可能发生的危险情况，如果未避免，可能会造成轻度至中度人身伤害，并且/或者造成产品和/或其他物品和财产损失。

危险

触电风险（死亡风险！）：



现场电气安装以及本产品与电源的连接必须仅由熟知当地适用法规和补充要求并且深入了解当地公用事业单位要求的专业人员执行。不当的安装和保养作业或维修可能对用户造成实质性危害，Grohe对此不承担责任。



仅当本产品连接到正确安装的接地导体系统时，才能确保产品的电气安全。必须满足这项基本安全要求。如有疑问，请让合格的电工检查您的电气系统。本产品铭牌上标示的电源规格（频率和电压）必须符合安装场所电源线的规格，才能避免产品损坏。



建议使用常规壁式插座(VDE 0701)为本产品供电，因为这样便于在保养作业时轻松断开本产品电源。如果壁式插座不在连接范围内，或者如果规划了永久连接，则需要安装场所为各个电极配备合适的切断装置。在这个意义上，切断装置就是墙壁开关，其中接触端子至少相隔3 mm。这包括LS开关、保险丝和触头(EN 60 335)。



在浴室内保护区必须得到确保。

如果在区域2中进行电源连接，则可以使用连接器插座IPX4作为永久连接以直连的方式为智能座便器提供电源。



洗澡期间请勿使用。



切勿将水或清洁剂泼到座便器座椅或遥控器内部或上面。否则可能会造成触电或火灾。



警告

灼伤、触电、火灾和/或人身伤害风险：



禁止非专业人员拆卸、修理或改造本产品。

在执行任何和所有安装与保养作业以及进行维修时，必须断开本产品的电源。如果发现电源线路损坏或者产品损坏，也必须断开电源。

为确保断电，请执行以下操作：

- 将电气装置的保险丝（LS开关）置于关闭位置，或者

- 完全拆除电气装置的旋入式保险丝，或者

- 将电源插头（如有）从壁式插座上完全拔下。

执行操作时，不要拉动电源线，而是拉动电源插头（如有）。



请在每次使用前检查冲水和烘干暖风的温度设置。

如果长时间使用此功能，请将暖风烘干温度设为最低水平。如果长时间以高温设置使用此功能，存在灼伤的风险。对于儿童、年长者、病人以及皮肤敏感、体温调节障碍、醉酒和过度疲劳人群而言，尤其如此。



切勿在室外使用，包括存在较大振动的区域；切勿在使用喷雾器或者正在实施聚氧的空间中操作。否则可能会造成产品故障或者失去光泽。



请确保没有物体或异物堵塞任何开口（出风口、软管等）。如有异物堵住，请立即清除任何堵塞，以免造成危险和损坏。



- 如果您使用电池，请遵守以下指示。
- 在装入电池时，务必确保电极正确 (+/-)。
 - 如果您很长一段时间都不会使用座便器，请取出遥控器内的电池。
 - 切勿将用尽的电池留在遥控器内，因为电池可能腐蚀遥控器内部金属部件，危害健康或损坏遥控器。
 - 电池不属于生活垃圾！按照当地法规丢弃电池。电池漏液可能会造成火灾。
 - 确保电池远离儿童。电池不是玩具。如果意外吞下电池，请立即就医。
 - 如果皮肤接触电池内的液体，请立即用大量水冲洗。
 - 如果溢出的电池液接触眼部，请立即用清水冲洗，切勿揉眼。电池液可能导致失明。请咨询医生。



- 使用电池时，请注意以下事项：
- 切勿将电池随意与其他金属物体（项链、发夹等）一起存放。
 - 请勿混用新旧电池，务必同时取出所有电池，否则电池会放电。仅使用相同类型的电池。
 - 切勿给电池充电、短接电池或者用力打开或损坏电池；切勿让电池接触火、水或高温。否则，电池可能爆炸或漏液，从而导致损坏。



切勿尝试自行打开或维修智能座便器。切勿进行改装或者安装附加物件。智能座便器包含通电的电源线。座便器拆开时，存在生命危险！必须只能由授权的保养人员以原装替换件和配件进行维修。不当的安装和保养作业或维修可能对用户造成实质性危害。



切勿在信号弱的电子和医疗设备附近使用。会有电气故障造成事故的危险。



如果座便器座椅或供水管路漏水，则断开智能座便器的电源，并关闭止水阀。否则有触电、火灾或溢水的危险。



如果智能座便器出现任何损坏的迹象，请立即断开电源并联系Grohe客户服务部门。



在碳酸盐硬度超过18° dH (KH) 的地区，必须使用带软水器的滤水系统。可向当地公用事业单位查询碳酸盐硬度。



- 为了确保较长的使用寿命：
- 请每3年进行一次除垢（请购买单独出售的除垢套件。产品编号为46978001）。
 - 请每3年更换一次喷嘴头（喷嘴头包含在除垢套件中。请购买单独出售的除垢套件。产品编号为46978001）。



让电源线远离加热面（例如散热器表面）



8岁以下的儿童、身体或精神残障者或者没有适当经验和知识的人士，如无负责安全与正确使用的人员加以指导，不得使用本产品，以免发生可能的危险。



不要让儿童单独使用本产品，禁止儿童玩耍本产品。



本产品不得由儿童在无人指导下进行清洁或保养。

注意

轻度人身伤害和财产损失的风险：

对于塑料部件的保养，请使用中性清洁剂。否则存在因塑料部件受损而造成触电、火灾和/或人身伤害的危险。



切勿使用氯基清洁剂、酸性清洁剂或消毒剂清洁陶瓷部件。可能因蒸发气体导致故障和损坏。

确保卡环牢牢固定在供水软管上。如果卡环未紧固导致软管滑脱，会有漏水的风险。

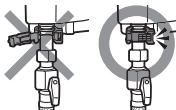

切勿站在座便器座椅盖上。否则会有人身伤害和产品损坏的风险。



请勿将烟头、烟灰缸等带火源的物品靠近本产品。否则会有火灾的风险。

如果发现电子装置座便器（座便器座椅）陶瓷部件破裂，切勿触摸这些区域。会有人身伤害的风险。请尽快让专业人员更换故障部件。

使用期间，切勿倚靠座便器座椅盖。会有人身伤害和产品损坏的风险。



定期检查产品是否存在可见的损坏。产品损坏可能带来安全风险。切勿开启已损坏的产品。

当儿童、年长者或者行动不便者使用本产品时，必须确保他们不会摔倒。否则会有人身伤害和产品损坏的风险。

现场电气安装以及本产品与电源的连接必须仅由熟知当地适用法规和补充要求并且深入了解当地公用事业单位要求的专业人员执行。不当的安装和保养作业或维修可能对用户造成实质性危害，Grohe对此不承担责任。

为安全起见，请勿使用延长线或者多孔插板进行电气连接（过热导致火灾风险）。



禁止非专业人员拆卸、修理、改造本产品。因为损坏而改变连接或者更换电源线时，必须使用直径合适的H 03 VV-F线型。

最大电源线规格：请参见铭牌。为安全起见，必须由Grohe客户服务部门合格的专业人员进行更换。

操作注意事项

切勿让座便器受到阳光直射。可能会造成塑料部件变色。此外，阳光直射可能导致遥控器和传感器不能正常工作。



切勿蛮力打开和关闭座便器座椅或盖子。可能会造成自动打开/关闭功能故障、破裂或漏电。



切勿将水或清洁剂泼到遥控器上面。可能会造成遥控器故障。



切勿在座便器附近使用电加热器。可能会造成塑料部件变色或出现故障。



切勿使用厕纸以外的纸张。注意不要让异物掉入腔体，否则可能会堵塞排水管。如果有异物掉入，请在冲水以前取出。



如果座便器堵塞，请使用手压皮碗泵清除堵塞。堵塞清除以前，切勿让座便器冲水和通过其他方式向座便器加水。污水溢出会造成触电风险以及产品损坏（座便器座椅内的电子部件可能损坏）。



切勿用湿手操作遥控器。可能会造成遥控器故障。

不得在非静止的安装场所（例如船上）使用本产品。

切勿使用蒸汽清洁器清洁本产品。蒸汽清洁器的蒸汽可能会接触带电部件，导致短路。

不得在独立的逆变器（例如太阳能系统中自激式电源的逆变器）上使用智能座便器。在这种系统中，开启本产品可能会造成电力峰值，进而导致安全关闭。这样可能损坏电子部件！

此外，不得在所谓的节能插座上使用智能座便器，因为它们会减少向产品提供的电能，可能导致产品预热。

注意 - 窒息危险！

儿童摆弄包装材料（例如箔纸）并将自己裹在包装材料内或者将其盖在头上，可能导致窒息。让儿童远离包装材料。

电源线规格印刷在铭牌上。

电源线规格必须符合电网的规格。

在与Grohe服务部门联系时，务必指出以下内容：

- 型号名称
- 序列号
- 电源信息（电网电压/频率/最大电源线规格）

符合性声明

可向当地Grohe经销商索取符合性声明。

变更通知

本用户手册对应印刷时产品现行的技术设计。

我们保留根据技术研发做出变更的权利。

使用遥控器

① 冲水（大冲）*

② 关闭座便器座椅和座椅盖

③ 冲水（小冲）*

④ 打开座便器座椅和座椅盖

⑤ 烘干

⑥ 关闭座便器座椅且打开座椅盖

⑦ 喷水强度调节

调节臀部清洗和妇洗功能的水压。

⑧ 臀部清洗

为臀部清洗提供强力喷水。

⑨ 清洗部位调节

向后或向前调节清洗部位。

⑩ 停止

停止清洗和烘干功能。

⑪ 水温/烘干温度调节

调整臀部清洗和妇洗功能的水温和暖风烘干温度。

⑫ 妇洗（女性专用）

为女性提供妇洗。

⑬ 电源

打开/关闭

⑭ 向上

转至上一项目。

⑮ 主页

转至主画面。

⑯ OK

⑰ 向下

转至下一项目。

⑱ 返回

返回上一项目。

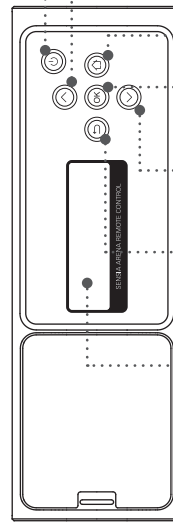
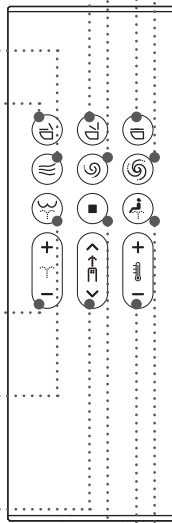

⑲ 画面

画面会根据使用情况而改变。



* 仅配有冲水电缆（单独出售）的GROHE水箱与本产品一同使用时，这些按钮才起作用。

说明

- 当按下遥控器上的 （电源）按钮2秒以上关闭电源时，会显示“电源关闭画面”。
- 当30秒未操作时，后显示屏关闭，并进入待机模式。当您操作时，将自动退出待机模式。
- 正在使用后显示屏时，前按钮将禁用，以防止出现故障。
- 按下 （臀部清洗）按钮2次，冲洗模式切换为“WIDE”，按下该按钮3次，冲洗模式切换为“NARROW”。
[WIDE]：喷嘴前后移动以大范围清洗。
[NARROW]：小范围来回移动。
- 按下 （妇洗）按钮2次，冲洗模式切换为“WIDE”，按下该按钮3次，冲洗模式切换为“SUPER WIDE”。
[WIDE]：喷嘴前后移动以大范围清洗。
[SUPER WIDE]：清洗更大范围。
- 遥控器作出反应时，GROHE标志将以白色闪烁、遥控器将振动且座便器将发出哔哔声。

“Sensia Arena” 应用程序的初始设定

设定前，打开智能手机的蓝牙。

- 1 打开应用程序并确认免责声明。



- 2 同时按下 (停止) 和 (减小水温/烘干温度调节) 按钮2秒以上。

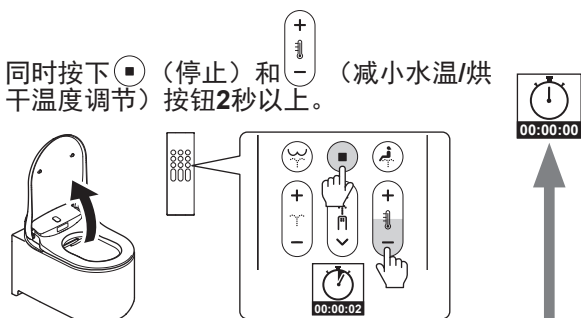

- 3 根据“配对注册”配对座便器和智能手机。

配对注册

- 1 轻触应用程序首页。



- 2 当显示[Bluetooth pairing request]信息时，确认设备[Shower Toilet]，然后轻触[Pair]。

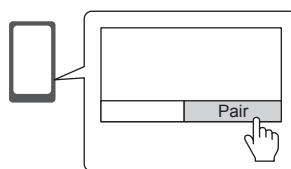

听到提示音时，表示座便器单元配对完成。完成配对时，下次将无需重新进行初始设定。

说明

切勿让智能手机掉入座便器。我们不对此负责。

使用Bluetooth®的注意事项

使座椅装置和遥控器远离发出无线电波的设备。

使座椅装置和遥控器尽量远离以下设备，以防止无线电波干扰造成的不利影响。

- 微波炉/无线LAN设备/Bluetooth®兼容设备，智能手机除外
- 靠近以2.4 GHz带宽发射无线电波的其他设备（数字无绳电话、无线音频设备、游戏机、PC外围设备等）
- 如果您装有植入型心律转复除颤器（心脏起搏器），请使遥控器与移植体之间保持至少22 cm。

首次装入电池

- 1 在遥控器中装入2节AAA电池。

- 2 遥控器将显示[WELCOME]2秒钟，GROHE 标志将以蓝色闪烁3次。

* 遥控器上显示[DURING THE POWER-OFF. PRESS THE POWER BUTTON]时，开启座便器。座便器断电情况下显示此内容。



- 3 遥控器将显示[TO PAIR, BRING REMOTE NEAR TO TOILET AND PRESS OK]。将遥控器靠近座便器，然后按“OK”。

- 4 配对完成后，将显示[SUCCESS]，GROHE标志将以蓝色闪烁3次。

- 5 按任意按钮返回主画面。

* 按任意返回按钮切换至主画面。如果30秒未操作返回按钮，后显示屏将自动关闭。

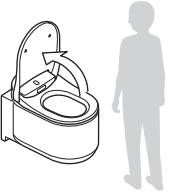



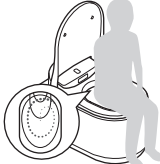

打开座便器座椅盖/座便器座椅

	自动	手动
	<p>站在座便器前方时，盖子会自动打开。</p>	<p>6  按下遥控器上的 （座便器座椅关闭且座椅盖打开）按钮，座椅盖打开。</p>





预洗

	<p>坐在座椅上时，会有少量水冲洗腔体，以尽量减少积垢。</p> <p>OPTION</p> <p>仅配有冲水电缆（单独出售）的GROHE水箱与本产品一同使用时，此功能才可用。</p>
---	---

1 清洗

	清洗 →	调节 →	停止
	<p>8  臀部清洗</p> <p>12  妇洗（女性专用）</p>	<p>7  喷水强度</p> <p>9  清洗部位</p> <p>11  水温</p>	<p>10  停止喷水</p>



2 烘干

	烘干 →	调节 →	停止
	<p>5  烘干</p>	<p>11  烘干温度</p>	<p>10  停止烘干</p>

3 冲水

	自动	遥控	手动
	<p>站起时，自动开始冲水。</p> <p>OPTION</p> <p>仅配有冲水电缆（单独出售）的GROHE水箱与本产品一同使用时，此功能才可用。</p>	<p>1  冲水（大冲）</p> <p>3  冲水（小冲）</p> <p>OPTION</p> <p>仅配有冲水电缆（单独出售）的GROHE水箱与本产品一同使用时，这些按钮才起作用。</p>	<p>按墙壁上的冲水按钮。</p>  

关闭座便器座椅盖/座便器座椅

	自动	手动
	<p>离开座便器时，盖子会自动关闭。</p>	<p>2  按下遥控器上的 （关闭座便器座椅和座椅盖）按钮，座椅盖和座椅关闭。</p>

设置画面

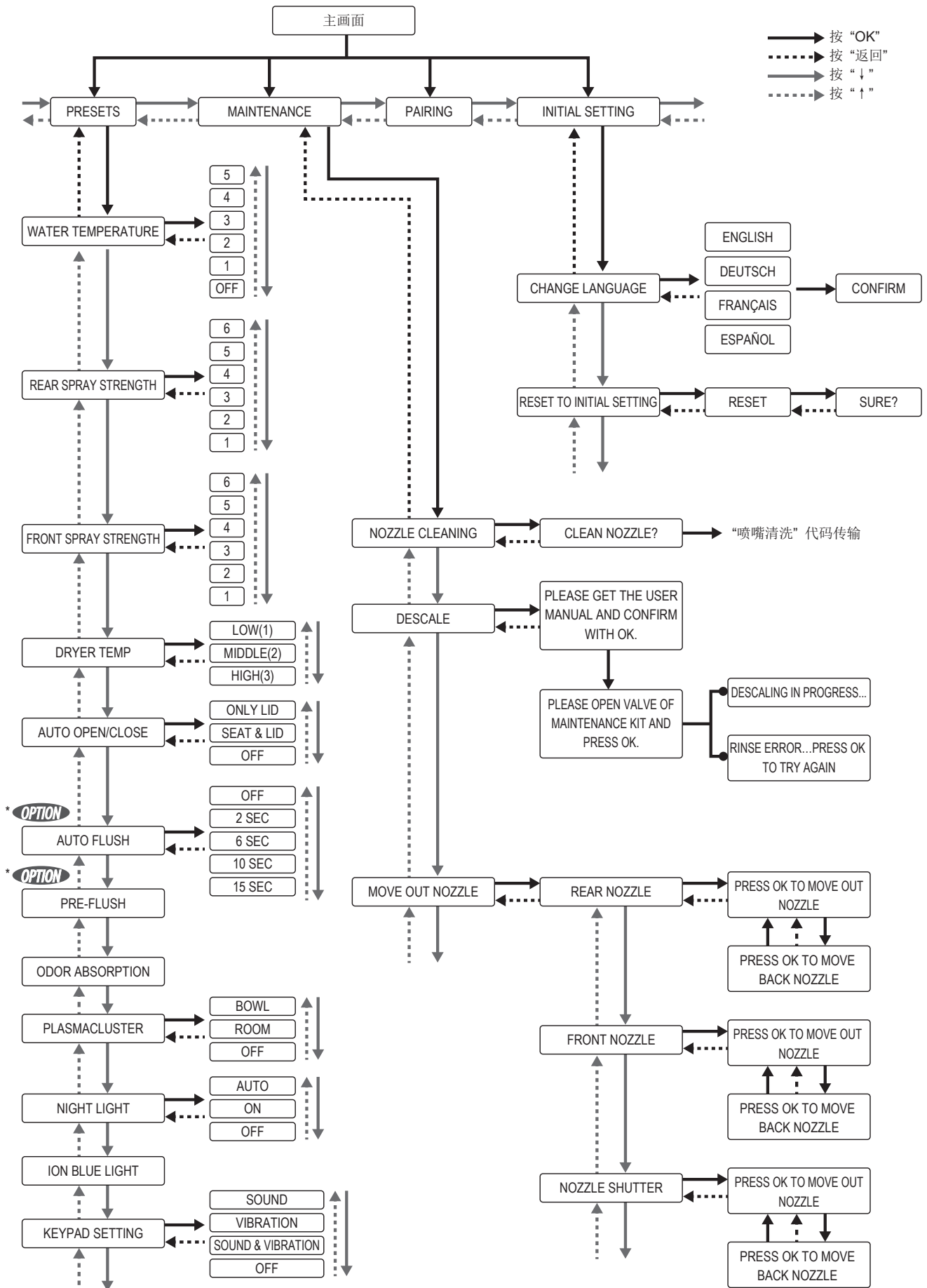

* **OPTION** 仅配有冲水电缆（单独出售）的GROHE水箱与本产品一同使用时，此功能才可用。

规格

型号		39354SH1		
额定电压/频率功率		220 - 240 V, 50/60 Hz		
额定功耗		850 W (环境温度20° C, 水温15° C)		
最大功耗		1300 W (环境温度20° C, 水温3° C)		
进水水压范围	最小水压	0.05 Mpa (0.5巴) (流压)		
	最大水压	1.0 Mpa (10.0巴) (流体静压)		
工作温度范围		0° C - 40° C		
产品尺寸		宽375 × 深605 × 高84 mm (座椅单元) 宽365 × 深600 × 高375 mm (陶瓷腔体)		
产品重量		约40.5 kg (座椅单元: 约5.5 kg, 陶瓷腔体: 约35 kg)		
陶瓷腔体	预洗水量		1.0 L - 1.5 L	
	冲水量		大冲5 L, 小冲3 L (欧洲) 大冲4.5 L, 小冲3 L (中国、沙特阿拉伯)	
	供水方法		使用现有的供水管路	
	排水类型		壁排式	
	冲水方法		彻底冲洗	
E-bidet (座椅单元)	臀部清洗	供水方法	使用现有的供水管路	
		温水供应方法	快速热水器	
		喷嘴	电机驱动, 臀部清洗和妇洗	
		喷嘴孔	臀部清洗: ϕ 1.45 mm × 1孔, 臀部清洗-柔和: ϕ 0.9 mm × 4孔, 妇洗: ϕ 0.8 mm × 5孔	
		臀部清洗喷水量	当水压为0.2 Mpa时, 0.42 - 0.47 L/min (6档可调)	
		妇洗喷水量	当水压为0.2 Mpa时, 0.42 - 0.47 L/min (6档可调)	
		温水控制温度	关闭 (水温) - 高 (约39° C), 6档可调	
		水加热能力	1226 W	
	安全装置	热熔断保险丝, 高温传感器开关, 流量开关		
	暖风	风量	0.3 m ³ /min (低, 中), 0.39 m ³ /min (高)	
		暖风温度调节	低 (室温) - 高 (约55° C)	
		暖风加热器能力	500 W	
		安全装置	热熔断保险丝 (1处)	
	净离子群离子 (座便器腔体)	风量	鼓风流速: 0.04 m ³ /min; 吸气流速: 0.04 m ³ /min	
		系统	利用净离子技术的分解和清除方法利用了空气循环)	
	净离子群离子 (空间)	风量	鼓风流速: 0.04 m ³ /min; 吸气流速: 0.04 m ³ /min	
		系统	利用除臭药盒实现的化学吸附方法, 利用净离子技术的分解和清除方法	
	除臭	除臭方法	利用除臭药盒实现的化学吸附类型	
		除臭能力	鼓风流速: 0.04 m ³ /min; 吸气流速: 0.04 m ³ /min	
	遥控器	尺寸	宽56 × 深20 × 高170 mm	
		电池	AAA电池: 2节	
		传输系统	电波 (蓝牙)	
	电源线		有效长度1.0 m, 通过电缆接线座进行220 - 240 V直连	

ВАЖЛИВО! УВАЖНО ПРОЧИТАЙТЕ ПЕРЕД ВИКОРИСТАННЯМ І ЗБЕРІГАЙТЕ В БЕЗПЕЧНОМУ МІСЦІ ДЛЯ МАЙБУТНЬОГО ВИКОРИСТАННЯ.

Опис системи та функцій

Взагалі унітаз з омивачем має багато спільних характеристик зі звичайним унітазом. Ви користуєтесь ним, як зазвичай. Єдина відмінність полягає в тому, що ви робите після його безпосереднього застосування. На відміну від звичайного унітаза, де ви користуєтесь туалетним папером, Grohe Sensia Arena дозволяє провести м'яке та ретельне очищення водою. Очищення водою є більш якісним та більш ніжним для шкіри.

Коли ви сидите, ви можете натиснути кнопку, після чого почне виходити струмінь води комфортної температури та відповідної інтенсивності. Крім того, доступні такі додаткові функції, як пульт дистанційного керування та зручне сидіння. Управління є дуже простим. Ви просто використовуєте помітні кнопки з боку унітаза або пульт дистанційного керування.

Правильне використання

Унітаз з омивачем GROHE — це унітаз, який дозволяє зручно очищати анальну та (або) вагінальну області після відвідування туалету.

Пристрій відповідає всім обов'язковим правилам техніки безпеки. Проте неправильне використання може призвести до шкоди та матеріальних збитків.

– Використовуйте пристрій виключно в нормальних побутових або аналогічних умовах.

Важливо: місце установки повинно бути захищено від морозу.

– Підключіть водозабір пристрою виключно до холодної води; його також необхідно захистити від зворотного потоку.

– Використовуйте пристрій виключно після його повного встановлення та перевірки, щоб забезпечити його безпечну роботу.

Використання будь-яким іншим чином не допускається і вважається неправильним.

GROHE не несе відповідальності за наслідки неправильного використання.

Особи, які не в змозі правильно використовувати пристрій у зв'язку з фізичними, сенсорними або психічними розладами, відсутністю досвіду або через необізнаність, повинні використовувати пристрій під наглядом.

Ці особи повинні використовувати прилад без нагляду тільки після проходження належного інструктажу щодо безпечного використання.

Вони повинні вміти розпізнавати та розуміти ризики, пов'язані з неправильним використанням.

ПОСІБНИК КОРИСТУВАЧА (містить більш докладну інформацію, а також описує дії з використанням смартфона)

<http://www.grohe.com>



Заходи безпеки

Уважно прочитайте інструкцію перед використанням пристрою. Вона містить важливу інформацію щодо установки, безпечного використання пристрою та його технічного обслуговування. Це дозволить вам захистити себе та запобігти пошкодження пристрою.

Під час використання продукту, особливо в присутності дітей, завжди дотримуйтесь наступних інструкцій з техніки безпеки. Компанія GROHE не може бути притягнута до відповідальності за збитки, що є результатом ігнорування цих інструкцій.

Щоб проілюструвати різні ступені тяжкості, використовуються такі терміни:

НЕБЕЗПЕКА

Сигналізує про безпосередньо небезпечну ситуацію, яка може призвести до смерті або серйозних травм, якщо її не уникнути.

ПОПЕРЕДЖЕННЯ

Сигналізує про потенційно небезпечну ситуацію, яка може призвести до смерті або серйозних травм, якщо її не уникнути.

УВАГА

Сигналізує про потенційно небезпечну ситуацію, яка може призвести до травм легкого або середнього ступеня, пошкодження виробу та (або) іншого майна, якщо її не уникнути.

! НЕБЕЗПЕКА



Небезпека ураження електричним струмом (ризик смерті!)





Установка та підключення пристрою до мережі електроживлення повинні виконуватись виключно кваліфікованими електриками, які мають відповідний доступ до виконання цих робіт, добре розуміються в локальних застосованих правилах і додаткових вимогах і знають вимоги місцевих постачальників комунальних послуг. Неправильна установка і технічне обслуговування або ремонт можуть створити суттєву небезпеку для користувача, за що GROHE не може нести відповідальність.

 Електрична безпека пристрою гарантується тільки тоді, коли він підключений до правильно встановленої системи заземлення. Це основна вимога безпеки, якої слід дотримуватись. У разі сумнівів, зверніться до кваліфікованого електрика, щоб перевірити електричну систему вашого пристрою. Характеристики живлення (частота і напруга), показані на табличці пристрою, повинні відповідати характеристикам електромережі в місці встановлення з метою запобігання пошкодження пристрою.

 Рекомендується підключити пристрій до звичайної електричної розетки (VDE 0701), тому що це полегшує від'єднання від джерела живлення в разі сервісних робіт. Якщо розетка не знаходиться в межах досяжності, або якщо планується постійне підключення, на місці установки для кожного полюса необхідний належний розділовий пристрій. У цьому сенсі розділовий пристрій — це настінний вимикач, у якому контактні клеми знаходяться на відстані щонайменше 3 мм одна від одної. Це включає в себе лінійні вимикачі, запобіжники і контактори (EN 60 335).

 У ванних кімнатах повинні бути передбачені захищені зони.  Якщо підключення можна виконати тільки в захищеній зоні 2, тоді живлення унітаза з омивачем можна встановити за допомогою прямого підключення та розетки зі ступенем захисту IPX4 в якості постійного підключення.

 Не слід застосовувати пристрій після прийняття ванни або душу.

 Уникайте потрапляння води або миючих засобів всередину або на поверхню сидіння унітаза або пульта дистанційного керування. Це може призвести до ураження електричним струмом або пожежі.

ПОПЕРЕДЖЕННЯ

Небезпека опіків, ураження електричним струмом, пожежі та (або) травм

 У пристроях, які постачаються без з'єднувального кабелю живлення, або в разі заміни пошкодженого кабелю живлення, необхідно придбати спеціальний з'єднувальний кабель в офіційного дилера. Пристрій повинен бути відключений від джерела живлення під час робіт з установки, технічного обслуговування і ремонту. Це також відноситься до тих випадків, коли ви знайшли пошкодження кабелю живлення або самого виробу. Переконайтесь в цьому – встановивши запобіжники (LS-перемикачі) електричної установки у положення «вимкнено», або – повністю вилучивши запобіжники електричної установки, що вкручуються, або – повністю витягнувши вилку живлення (якщо є) з розетки. При цьому тягніть не за шнур, а за вику (якщо є).

 Перевіряйте налаштування температури води і повітря сушарки перед кожним використанням. Встановіть температуру повітря сушарки на найнижчий рівень, якщо ви збираєтесь використовувати цю функцію протягом тривалого часу. Існує небезпека опіків, якщо використовувати цю функцію протягом тривалого часу за високої температури. Особливо це стосується людей наступних категорій: діти, люди похилого віку, хворі люди, люди з чутливою шкірою і дисфункцією терморегуляції, нетверезі та занадто втомлені люди.

 Не використовуйте на відкритому повітрі, у тому числі в районах з сильними коливаннями. Не використовуйте в районах використання аерозолів або концентрованого чистого кисню. Це може привести до несправності або втрати глянцевої поверхні.

 Переконайтесь у тому, що жодні предмети або сторонні об'єкти не загороджують отвори (отвори для випуску повітря, шланги тощо). Приберіть будь-які сторонні предмети негайно, щоб запобігти можливій небезпеці та пошкодженням.



Дотримуйтесь зазначених вказівок, якщо ви використовуєте батареї.

- Дотримуйтесь полярності (+/-) при установці батарей.
- Вийміть батареї пульта дистанційного керування, якщо ви не будете користуватися унітазом протягом тривалого часу.
- Не залишайте відпрацьовані батарейки в пульті дистанційного керування, тому що це може викликати корозію, яка може завдати шкоди вашому здоров'ю або пошкодити пульт дистанційного керування.
- Батареї не відносяться до побутових відходів! Утилізуйте батареї відповідно до місцевих норм. Витік рідини з батарейок може призвести до пожежі.
- Зберігайте батареї в недоступному для дітей місці. Батареї не іграшки. Негайно зверніться до лікаря у разі випадкового проковтування батареї.
- Якщо рідина всередині батареї потрапила на вашу шкіру, негайно змийте її великою кількістю води.
- Якщо рідина з батареї потрапила в очі, не розтирайте, негайно промийте чистою водою. Рідина може призвести до сліпоты. Зверніться до лікаря.



Пам'ятайте наступне при поводженні з батареями:

- Не зберігайте батареї разом з іншими металевими предметами (намистинами, шпильками тощо).
- Не використовуйте старі та нові батарейки разом, змінійте обидві батареї одночасно, в іншому випадку вони розрядяться. Використовуйте виключно батареї одного типу.
- Не заряджайте батареї, не вкорочуйте, не відкривайте та не знищуйте їх із застосуванням сили, не кидайте їх у вогонь, воду або середовища з високою температурою. Це може призвести до вибуху або витоків хімічних речовин і пошкоджень.



Не намагайтеся відкрити або відремонтувати унітаз з омивачем самостійно. Не змінюйте пристрій та не встановлюйте додаткові елементи. Унітаз з омивачем містить кабелі електроживлення, що знаходяться під напругою. У разі його відкриття існує ризик для вашого життя! Ремонт повинен здійснюватись виключно

уповноваженим обслуговуючим персоналом з використанням оригінальних запасних частин і обладнання. Неправильна установка і технічне обслуговування або ремонт можуть створити суттєву небезпеку для користувача.



Не використовуйте поблизу електроніки та медичного обладнання зі слабким сигналом. Існує небезпека, що електричний збій може призвести до аварії.



У разі витоків води з сидіння унітазу або лінії подачі води, від'єднайте унітаз з омивачем від джерела живлення і закрийте запірний водяний кран. Існує ризик ураження електричним струмом, виникнення пожежі або затоплення.



За наявності будь-яких ознак пошкоджень унітаза з омивачем, негайно від'єднайте його від джерела живлення і зверніться до сервісної служби Grohe.



У тих регіонах, де карбонатна жорсткість води перевищує 18° Ж (ГП), необхідно використовувати систему фільтрації води з пом'якшувачем води. Ви можете дізнатись про карбонатну жорсткість води у вашому регіоні у представника місцевої комунальної служби.





Для забезпечення тривалого терміну служби:

- Видаляйте накип кожні 3 роки (придбайте комплект для видалення накипу, який продається окремо. Номер продукту: 46978001).
- Замінюйте наконечник насадки кожні 3 роки (наконечник насадки входить до комплекту для видалення накипу. Придбайте комплект для видалення накипу, який продається окремо. Номер продукту: 46978001).



Тримайте кабель живлення подалі від нагрітих поверхонь (наприклад, поверхні радіаторів).



 Цей виріб не повинен використовуватись дітьми у віці до 8 років, особами з фізичними або розумовими вадами або особами, що не мають належного досвіду та знань, якщо вони не перебувають під наглядом з боку особи, яка несе відповідальність за безпеку та належне використання з метою запобігти можливій небезпеці.

 Цей виріб не повинен використовуватись дітьми в якості іграшки.

 Цей виріб не повинен очищуватись або обслуговуватись дітьми без нагляду.



УВАГА

Небезпека отримання незначних травм і пошкодження майна

 Для догляду за пластиковими деталями використовуйте нейтральний миючий засіб. Існує небезпека ураження електричним струмом, загоряння та (або) травми через пошкодження пластмасових деталей. 

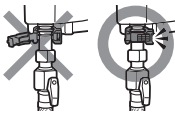

 Не використовуйте миючі засоби, що містять хлор, кислотні миючі засоби або дезінфікуючі засоби для чищення керамічних деталей. Газ, що випаровується, може призвести до несправності і пошкодження.

 Переконайтесь у тому, що затискне кільце надійно встановлено на шланг подачі води. Існує ризик розливання води, якщо шланг зісковзне через незатиснутий затискач. 

 Не ставайте на кришку сидіння унітаза. Існує ризик отримання травм та ушкодження пристрою. 

 Тримайте джерела вогню (наприклад, сигарети) подалі від виробу. Існує ризик пожежі.

 У разі виявлення пошкодження керамічної деталі електричного блоку унітаза (сидіння унітаза), не торкайтесь цих частин. Існує ризик отримання травми. Якомога швидше зверніться до фахівця для заміни несправних деталей.

 Не спирайтесь на сидіння унітаза під час використання. Існує ризик отримання травм та ушкодження пристрою. 

 Регулярно перевіряйте пристрій на наявність видимих пошкоджень. Пошкодження пристрою можуть становити небезпеку для вас. У жодному разі не вмикайте пошкоджений пристрій.

 Коли пристрій використовують діти, літні люди або люди з порушеннями опорно-рухового апарата, переконайтесь, що немає ризику впасти. Існує ризик отримання травм та ушкодження пристрою.

 Установка та підключення пристрою до мережі електроживлення повинні виконуватись виключно кваліфікованими електриками, які мають відповідний доступ до виконання цих робіт, добре розбираються в локальних застосовуваних правилах і додаткових нормах і знають вимоги місцевих постачальників комунальних послуг. Неправильна установка і технічне обслуговування або ремонт можуть створити суттєву небезпеку для користувача, за що GROHE не може нести відповідальність.

 З міркувань безпеки, не використовуйте подовжувачі або мережеві фільтри для підключення (існує небезпека пожежі у зв'язку із перегріванням).

 У разі зміни підключення або кабелю живлення через пошкодження, використовуйте кабель H 03 VV-F з відповідним діаметром. Див. табличку, щоб отримати інформацію про максимальні характеристики кабелю.

З міркувань безпеки, заміна повинна проводитись виключно кваліфікованим фахівцем або сервісною службою GROHE.

Заходи безпеки при використанні

Не залишайте унітаз під дією прямих сонячних променів. Це може призвести до знебарвлення пластикових деталей. Пряме сонячне світло може призвести до пошкодження пульта дистанційного керування і датчика.



Не відкривайте і не закривайте сидіння або кришку унітаза із застосуванням сили. Це може призвести до несправності функції автоматичного відкриття/закриття, тріщин або витоку струму.



Уникайте потрапляння води або миючих засобів на пульт дистанційного керування. Це може привести до несправності.



Не використовуйте електричні нагрівачі в безпосередній близькості до унітаза. Це може призвести до знебарвлення пластикових деталей або несправності.



Не використовуйте інший папір, крім туалетного паперу. Будьте обережні, щоб не впустити сторонні матеріали в чашу, тому що вони можуть засмітити дренажну трубу. Якщо ви упустите щось, вийміть це перед змиванням.



Якщо унітаз засмічується, використовуйте вантуз, щоб усунути засмічення. Не змивайте воду в унітазі та не заливайте в нього воду іншими способами (наприклад, за допомогою відра) до усунення засмічення. Випліскування стічної води несе ризик ураження електричним струмом або пошкодження пристрою (можуть бути пошкоджені електронні компоненти всередині унітазу).



Не користуйтеся пультом дистанційного керування вологими руками. Це може призвести до несправності.

Не використовуйте пристрій в місцях установки, які не є стаціонарними (наприклад, на суднах).

Ніколи не використовуйте парові очищувачі для миття пристрою. Пара такого очищувача може контактувати зі струмопровідними частинами і стати причиною короткого замикання.

Не підключайте унітаз з омивачем до автономних інверторів, наприклад в автономних джерелах живлення, таких як сонячні системи. У таких системах перемикання на пристрій може викликати сплески напруги, які можуть призвести до аварійного відключення. Це може пошкодити електронні компоненти!

Також не підключайте унітаз з омивачем до так званих енергозберігаючих розеток, тому що вони знижують потужність, що подається до пристрою, що в свою чергу може призвести до нагрівання пристрою.

Увага: небезпека удушення!

Діти можуть задихнутись, якщо гратимуться з пакувальними матеріалами (наприклад, фольгою) і загортатимуться в матеріали або одягатимуть їх на голову. Зберігайте пакувальні матеріали в недоступному для дітей місці.

Характеристики кабелю надруковані на таблиці.

Вони повинні відповідати характеристикам енергосистеми. При зверненні до сервісної служби GROHE, необхідно вказати наступні дані:

- назву моделі;
- серійний номер;
- інформацію про джерело живлення (характеристики напруги / частоти мережі / максимальні характеристики кабелю).

Декларація про відповідність
Ви можете отримати декларацію про відповідність у відповідного дистриб'ютора GROHE.

Повідомлення про зміни
Цей посібник користувача відповідає поточній технічній конструкції пристрою під час друку.

Ми залишаємо за собою право вносити зміни для відображення технічних змін.

Використання пульта дистанційного керування

1 Змивання (повне) *

2 Опускання сидіння та кришки унітаза

3 Змивання (часткове) *

4 Підняття сидіння та кришки унітаза

5 Сушарка

6 Опускання сидіння та підняття кришки унітаза

7 Регулювання інтенсивності струменя

Регулювання тиску подачі води для функцій заднього і переднього ополіскування.

8 Заднє обмивання

Забезпечує сильний струмінь для заднього ополіскування.

9 Регулювання положення насадки

Регулювання положення насадки вперед або назад.

10 Зупинити

Зупинка функції обмивання і сушіння.

11 Регулювання температури води/сушарки

Регулює температуру води для функцій заднього й переднього ополіскування та температуру сушіння сухим повітрям.

12 Переднє підмивання (для жінок)

Забезпечує переднє ополіскування для жінок.

13 Живлення

Увімкнення/вимкнення.

14 Вгору

Перехід до елемента, що знаходиться вгорі.

15 Головний

Перехід до головного екрана.

16 ОК

17 Вниз

Перехід до елемента, що знаходиться знизу.

18 Назад

Повернення до попередньої сторінки.

19 Екран

Зміна екрана відповідно з режимом використання.

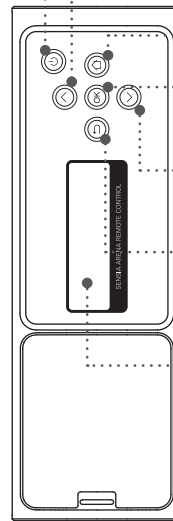
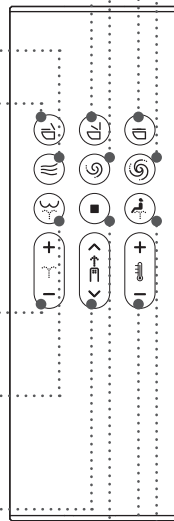

* Ці кнопки функціонують, тільки коли разом із цим виробом використовується бачок GROHE, оснащений комплектом установки для автоматичного змивання (продається окремо).

Примітка

- «Екран вимкнення живлення» відображається, коли живлення вимкнено натисканням і утриманням кнопки  (живлення) на пульті дистанційного керування упродовж двох секунд.
- Якщо протягом 30 секунд не виконується жодна операція, задній екран вимикається і переходить у режим очікування. Під час роботи, режим очікування автоматично вимикається.
- При використанні заднього екрана, передні кнопки деактивуються для запобігання несправності.
- Якщо кнопку  (заднє ополіскування) натиснути 2 рази, то режим підмивання буде перемкнуто на «WIDE», а якщо цю кнопку натиснути 3 рази, то режим підмивання буде перемкнуто на «NARROW».
[WIDE]: Насадка рухається вперед і назад для підмивання в широкому діапазоні.
[NARROW]: Переміщує насадку взад і вперед протягом короткого проміжку часу.
- Якщо кнопку  (переднє підмивання) натиснути 2 рази, то режим підмивання буде перемкнуто на «WIDE», а якщо цю кнопку натиснути 3 рази, то режим підмивання буде перемкнуто на «SUPER WIDE».
[WIDE]: Насадка рухається вперед і назад для підмивання в широкому діапазоні.
[SUPER WIDE]: Підмиває в більш широкому діапазоні.
- Коли пульт дистанційного керування відреагує, тоді логотип GROHE буде блимати білим кольором, пульт дистанційного керування буде вібрувати, а з унітазу лунатиме звуковий сигнал.

Початкове налаштування додатка Sensia Arena

Перед налаштуванням увімкніть функцію Bluetooth смартфона.

- 1 Відкрийте програму і підтвердіть свою згоду з відмовою від відповідальності.

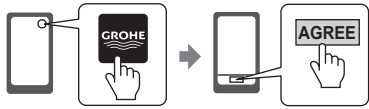

- 2 Натисніть одночасно кнопки (Зупинити) та (мінус регулювання температури води/сушарки) й утримуйте їх щонайменше 2 секунди.

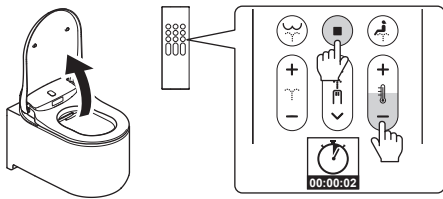

- 3 Підключіть унітаз до смартфона відповідно до вказівок щодо підключення.

Підключення

- 1 Натисніть на першу сторінку додатка.



- 2 Коли з'явився повідомлення [Bluetooth pairing request], підтвердіть ім'я пристрою [Shower Toilet] і натисніть [Pair].

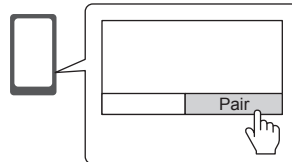

Коли ви почуєте звуковий сигнал, це означатиме, що унітаз підключено. Після завершення підключення робити нове початкове налаштування наступного разу не потрібно.

Примітка

Будьте обережні, щоб не впустити смартфон в унітаз. Ми не будемо нести жодну відповідальність за це.

Застереження щодо використання Bluetooth®

Тримайте блок сидіння та пульт дистанційного керування подалі від пристроїв, що випромінюють радіохвилі.

Щоб запобігти несприятливому впливу радіохвиль, тримайте блок сидіння та пульт дистанційного керування подалі від таких пристроїв:

- Мікрохвильові печі/пристрої безпроводової локальної мережі/пристрої, що підтримують функцію Bluetooth®, окрім смартфонів
- Поруч з іншими пристроями, які випромінюють радіохвилі в діапазоні 2,4 ГГц (цифрові бездротові телефони, бездротові аудіопристрої, ігрові приставки, периферійні пристрої ПК, тощо).
- Якщо ви носите імплантований дефібрилятор (кардіостимулятор), тримайте пульт дистанційного керування на відстані не менше 22 см від імплантату.

Перше встановлення батарейок

- 1 Вставте 2 батарейки типу AAA у пульт дистанційного керування.
- 2 Протягом 2 секунд відобразатиметься напис [WELCOME], а логотип GROHE блимне 3 рази синім.
* Увімкніть унітаз, коли відобразиться повідомлення [DURING THE POWER-OFF. PRESS THE POWER BUTTON]. Воно буде відображатися, коли туалет вимкнено.
- 3 Відобразиться повідомлення [TO PAIR, BRING REMOTE NEAR TO TOILET AND PRESS OK]. Тримайте пульт дистанційного керування поблизу унітаза та натисніть кнопку «OK».
- 4 Після успішного підключення на дисплеї з'явиться повідомлення [SUCCESS], а логотип GROHE 3 рази блимне синім.
- 5 Натисніть будь-яку кнопку, щоб повернутися на головний екран.



* Натисніть будь-яку задню кнопку, щоб перейти на головний екран. Якщо протягом 30 секунд не виконується жодних операцій із задніми кнопками, задній екран автоматично вимикається.

Основний режим експлуатації

ПОСІБНИК КОРИСТУВАЧА (містить більш докладну інформацію, а також описує дії з використанням смартфона)

<http://www.grohe.com>

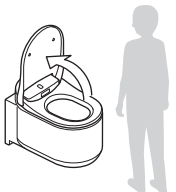
ПІДНІМАННЯ КРИШКИ СІДІННЯ / СІДІННЯ УНІТАЗА

	АВТОМАТИЧНЕ	РУЧНЕ
	<p>Кришка відкривається автоматично, якщо ви станете перед унітазом.</p>	<p>6  Кришка підіймається натисканням кнопки  (опускання сидіння та підняття кришки унітаза) на пульті дистанційного керування.</p>

ПОПЕРЕДНЄ ЗМИВАННЯ

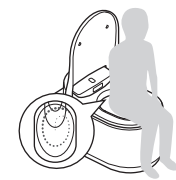
	<p>Коли ви сидите на сидінні, унітаз омивається невеликою кількістю води, аби мінімізувати накопичення бруду.</p> <p>OPTION</p> <p>Ця функція доступна, тільки коли разом із цим виробом використовується бачок GROHE, оснащений комплектом установки для автоматичного змивання (продається окремо).</p>
---	--





1 ОБМИВАННЯ

	ОБМИТИ →	РЕГУЛЮВАТИ →	ЗУПИНИТИ
	<p>8  Заднє підмивання</p> <p>12  Переднє підмивання (для жінок)</p>	<p>7  Інтенсивність струменя</p> <p>9  Положення насадки</p> <p>11  Температура води</p>	<p>10  Зупинити струмінь</p>



2 СУШІННЯ

	СУШИТИ →	РЕГУЛЮВАТИ →	ЗУПИНИТИ
	<p>5  Сушарка</p>	<p>11  Температура сушіння</p>	<p>10  Зупинити сушарку</p>

3 ЗМИВАННЯ

	АВТОМАТИЧНЕ	ДИСТАНЦІЙНЕ	РУЧНЕ
	<p>Змивання запускається автоматично, коли ви встаєте.</p> <p>OPTION</p> <p>Ця функція доступна, тільки коли разом із цим виробом використовується бачок GROHE, оснащений комплектом установки для автоматичного змивання (продається окремо).</p>	<p>1  Змивання (повне)</p> <p>3  Змивання (часткове)</p> <p>OPTION</p> <p>Ці кнопки функціонують, тільки коли разом із цим виробом використовується бачок GROHE, оснащений комплектом установки для автоматичного змивання (продається окремо).</p>	<p>Натисніть кнопку змивання на стіні.</p>  

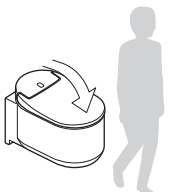
ОПУСКАННЯ КРИШКИ СІДІННЯ / СІДІННЯ УНІТАЗА

	АВТОМАТИЧНЕ	РУЧНЕ
	<p>Кришка закривається автоматично, коли ви виходите з туалету.</p>	<p>2  Кришка та сидіння опускаються натисканням кнопки  (опускання сидіння та підняття кришки унітаза) на пульті дистанційного керування.</p>

UA

Екран налаштувань

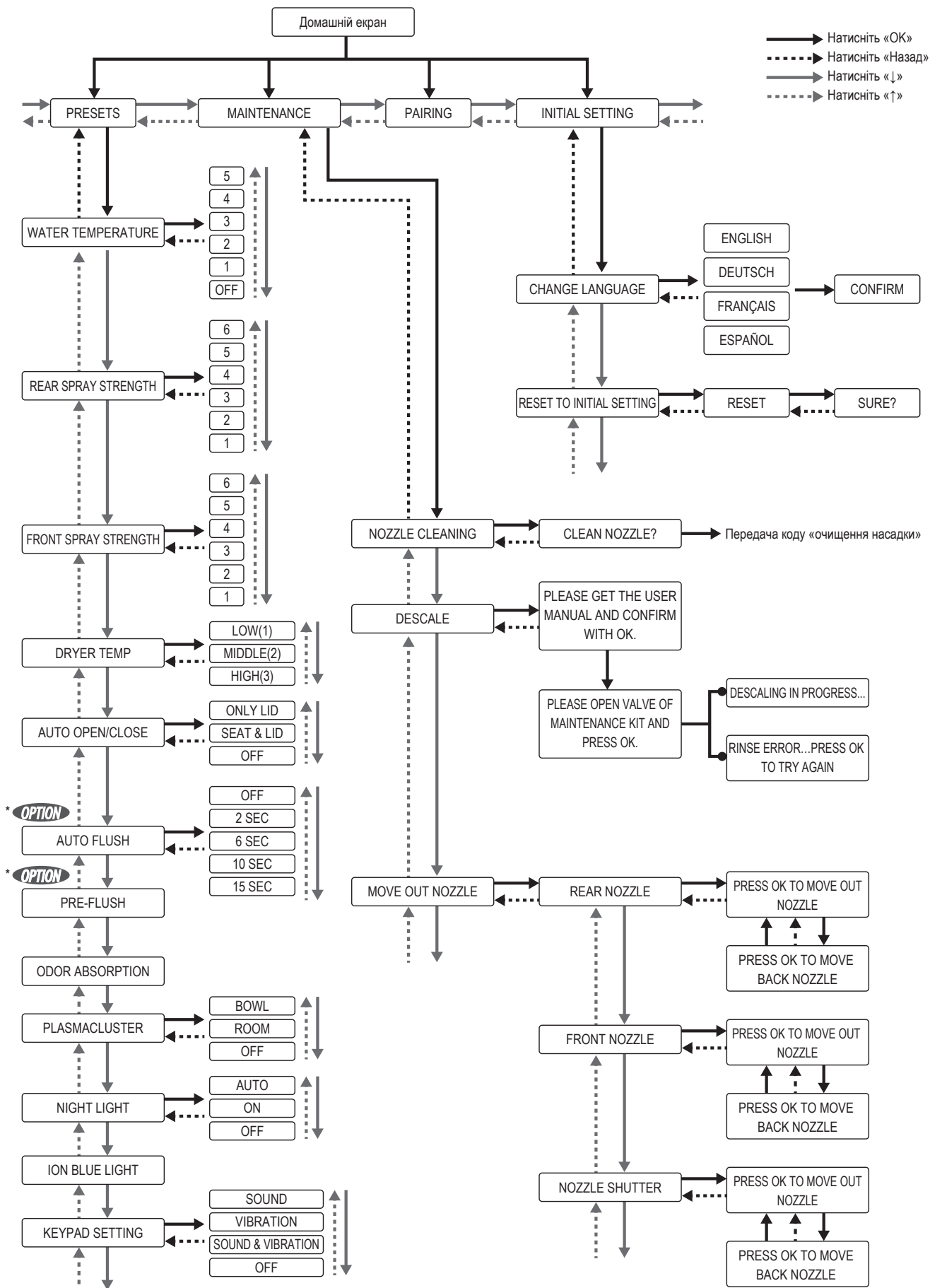

* **OPTION** Ця функція доступна, тільки коли разом із цим виробом використовується бачок GROHE, оснащений комплектом установки для автоматичного змивання (продається окремо).

Технічні характеристики

Модель №		39354SH1	
Номінальна напруга / потужність ВЧ сигналу		220–240 В, 50 / 60 Гц	
Номінальна споживана потужність		850 Вт (за температури навколишнього середовища 20 °С і води 15 °С)	
Максимальна споживана потужність		1300 Вт (за температури навколишнього середовища 20 °С і води 3 °С)	
Діапазон тиску подачі води	Мінімальний тиск води	0,05 МПа (0,5 бар) (тиск потоку)	
	Максимальний тиск води	1,0 МПа (10,0 бар) (гідростатичний тиск)	
Діапазон робочих температур		0–40 °С	
Розміри виробу		Ш 375 × Г 605 × В 84 мм (блок сидіння) Ш 365 × Г 600 × В 375 мм (керамічна чаша)	
Вага виробу		Прибл. 40,5 кг (блок сидіння: Прибл. 5,5 кг, керамічна чаша: Прибл. 35 кг)	
Керамічна чаша	Об'єм води попереднього змивання	1,0–1,5 л	
	Об'єм води для змивання	Повне – 5 л, Часткове змивання – 3 л (для Європи) Повне – 4,5 л, Часткове змивання – 3 л (для Китаю, Саудівської Аравії)	
	Спосіб водопостачання	Існуюча лінія подачі води	
	Тип зливу	Злив у стіні	
	Спосіб змивання	Спеціальна обробка змиванням	
Е-біде (блок сидіння)	Душ	Спосіб водопостачання	Існуюча лінія подачі води
		Спосіб постачання теплої води	Миттєвий водонагрівач
		Насадки	3 електроприводом, виключно для переднього і заднього обмивання
		Отвори у насадках	Заднє обмивання: \varnothing 1,45 мм × 1 отвір, м'яке заднє обмивання: \varnothing 0,9 мм × 4 отвори, переднє обмивання: \varnothing 0,8 мм × 5 отворів
		Обсяг води, що розпилюється під час заднього обмивання	0,42–0,47 л/хв. (6-ступеневе регулювання), якщо тиск води 0,2 МПа
		Обсяг води, що розпилюється під час переднього обмивання	0,42–0,47 л/хв. (6-ступеневе регулювання), якщо тиск води 0,2 МПа
		Регулювання температури теплої води	Вимк. (темп. води.) - Висока (прибл. 39 °С), 6-ступеневе регулювання
		Теплова потужність нагрівача води	1226 Вт
		Пристрої для безпеки	Плавкі запобіжники, реле високої температури, Перемикач потоку
	Тепле повітря	Обсяг повітря	0,3 м ³ /хв. (низький, середній), 0,39 м ³ /хв. (високий)
		Регулювання температури теплового повітря	Низька (кімнатна температура) - Висока (прибл. 55 °С)
		Потужність нагрівача повітря	500 Вт
		Пристрої для безпеки	Плавкий запобіжник (1 місце)
	Plasmacluster ion (Унітаз)	Обсяг повітря	Потік повітря: 0,04 м ³ /хв.; обсяг всмоктуваного повітря: 0,04 м ³ /хв.
		Система	Метод розщеплення та видалення з використанням технології Plasmacluster (з використанням циркуляції повітря).
	Plasmacluster ion (Кімната)	Обсяг повітря	Потік повітря: 0,04 м ³ /хв.; обсяг всмоктуваного повітря: 0,04 м ³ /хв.
		Система	Метод хімічної адсорбції з використанням дезодоруючого картриджа, метод розкладання та видалення з використанням технології Plasmacluster
	Поглинання запахів	Спосіб поглинання запахів	Хімічна адсорбція з використанням дезодоруючого картриджа
		Об'єм поглинання запахів	Потік повітря: 0,04 м ³ /хв.; обсяг всмоктуваного повітря: 0,04 м ³ /хв.
	Пульт дистанційного керування	Розміри	Ш 56 × Г 20 × В 170 мм
Батарейки		Акумуляторна батарейка типу ААА: 2 - шт.	
Пристрій відображення		Електричні хвилі (Bluetooth)	
Ефективна довжина:		1,0 м, 220–240 В, пряме підключення через штекер	

ВАЖНО! ВНИМАТЕЛЬНО ОЗНАКОМЬТЕСЬ ПЕРЕД ИСПОЛЬЗОВАНИЕМ И СОХРАНИТЕ ДЛЯ ИСПОЛЬЗОВАНИЯ В ДАЛЬНЕЙШЕМ.

Описание системы и функций:

В целом, унитаз с гигиеническим душем ничем не отличается от обычного унитаза. Его эксплуатация осуществляется обычным образом. Основное отличие заключается в использовании душа. В отличие от обычного унитаза, требующего использования туалетной бумаги, Grohe Sensia Arena позволяет выполнять гигиеническое подмывание водой.

Подмывание, в отличие от туалетной бумаги, более бережно к коже и более гигиенично.

Когда вы сидите, струя воды комфортной температуры и мощности позволит вам выполнить подмывание одним нажатием кнопки. Дополнительные функции, пульт ДУ и удобное положение тела делают использование душа еще более комфортным.

Эксплуатация очень проста. Вы используете либо кнопки по бокам унитаза, либо кнопки на прилагаемом пульте ДУ.

Использование:

Унитаз с гигиеническим душем Grohe предназначен для подмывания спереди и сзади после посещения туалета.

Устройство соответствует всем установленным нормам безопасности. Однако неверное использование может привести к травме или повреждению имущества.

- Используйте устройство только в обычных бытовых условиях.
Важно! Место установки не должно быть подвержено замерзанию.
- Место забора воды на устройстве должно быть подключено к холодной воде водопроводной системы и защищено от обратного тока воды.
- Используйте устройство только после полной установки и проверки для обеспечения безопасной работы.

Другие виды использования запрещены и являются неправильными.

Компания Grohe не несет ответственности за любые последствия неправильного использования.

Лица, которые не могут использовать устройство правильным образом, например из-за ограниченных физических, сенсорных или умственных способностей, либо лица, не имеющие опыта использования или не получившие инструкций по эксплуатации, должны использовать устройство под присмотром других лиц. Такие лица могут использовать устройство самостоятельно только после получения инструктажа по надлежащей эксплуатации.

Они должны понять и уяснить угрозы, связанные с неверным использованием.

РУКОВОДСТВО ПОЛЬЗОВАТЕЛЯ

(подробные инструкции и использование с помощью смартфона)

<http://www.grohe.com>



Меры предосторожности

Перед использованием устройства внимательно ознакомьтесь с руководством пользователя. В нем содержится важная информация по установке, безопасности, использованию и обслуживанию устройства. Эти сведения позволят вам предотвратить травмы и повреждения устройства.

При использовании устройства, особенно в присутствии детей, необходимо всегда соблюдать инструкции по безопасности. Компания Grohe не несет ответственность за ущерб, вызванный несоблюдением этих инструкций. Для обозначения различных степеней опасности используются следующие термины:

ОПАСНО

Обозначает крайнюю степень опасности, которая может привести к смерти или серьезным травмам.

ВНИМАНИЕ

Обозначает высокую степень опасности, которая может привести к смерти или серьезным травмам.

ПРЕДУПРЕЖДЕНИЕ

Обозначает потенциально опасную ситуацию, которая может привести к травмам средней степени тяжести и/или умеренным повреждениям устройства или другого имущества.

ОПАСНО

Риск поражения электрическим током (риск летального исхода!):



Электрическая установка и подключение устройства к питанию должны выполняться только сертифицированными и опытными специалистами, которые хорошо осведомлены о местных нормативах и требованиях к питанию, а также знают требования локальных поставщиков коммунальных услуг. Неверная установка и обслуживание (ремонт) могут создать существенную угрозу для пользователя, за которую компания Grohe ответственности не несет.



Электрическая безопасность устройства обеспечивается только при правильном подключении к надлежащим образом установленной системе заземления. Требуется соблюдать основные требования правил безопасности. При возникновении сомнений обратитесь к квалифицированному электрику для проверки электрической системы. Характеристики питания (частота и напряжение), приведенные на паспортной табличке устройства, должны соответствовать характеристикам электросети на месте установки во избежание повреждения устройства.



Рекомендуется осуществлять питание устройства от стандартной настенной розетки (VDE 0701), поскольку это позволяет быстро отключить питание при осуществлении обслуживания. Если розетка находится вне досягаемости или требуется обеспечить постоянное подключение, требуется надлежащее разделительное устройство на каждом полюсе в месте установки. Разделительным устройством в данном контексте является настенный переключатель, в котором клеммы контактов находятся на расстоянии не менее 3 мм. Сюда относятся переключатели LS, плавкие предохранители и контакторы (EN 60 335).



В ванных комнатах должны быть обеспечены области защиты. Если подключение к питанию выполнено в области 2, то подача питания к унитазу с гигиеническим душем может быть обеспечена за счет прямого подключения с помощью контактного гнезда IPX4 в качестве постоянного подключения.



Не используйте устройство сразу после душа или ванны.



Не лейте воду или чистящее средство внутрь или на электронное сиденье или пульт ДУ. Это может привести к поражению электрическим током или возникновению пожара.



ВНИМАНИЕ

Угроза ожогов, поражения электрическим током, возникновения пожара и/ли получения травмы.



Для устройств, поставляемых без подключаемой линии питания, или при замене поврежденной линии питания требуется приобрести соединительную линию у авторизованного дилера. Устройство требуется отключить от источника питания при проведении любых установочных и сервисных работ. Это также применимо при обнаружении повреждений системы подачи питания или устройства. Убедитесь в этом путем

- установки предохранителей (выключатели LS) электроустановки в положение выключения или
- полного удаления ввинчивающихся предохранителей электроустановки или
- полного удаления штепсельной вилки (если есть) из розетки.

При этом не тяните за шнур, а держитесь только за штепсель (при наличии).



Проверяйте настройки температуры воды и сушки перед каждым использованием. Установите температуру сушки на минимальный уровень, если собираетесь использовать ее в течение длительного времени. Существует риск ожогов, если данная функция используется длительное время при высокой температуре. Это в особенности относится к следующим категориям людей: дети, пожилые, больные, лица с чувствительной кожей и терморегулятивной дисфункцией, лица в нетрезвом состоянии и в крайней степени усталости.



Не используйте устройство вне помещений, включая области с сильными вибрациями, а также в местах, где используются аэрозоли или концентрированный кислород. Это может привести к неисправности или потере блеска.

 Убедитесь, что отверстия (воздушные отверстия, шланги и др.) не блокируются посторонними предметами. Немедленно уберите любые посторонние предмет во избежание возможных угроз и повреждений.

 При использовании батарей соблюдайте следующие инструкции.

- При установке батарей соблюдайте правильную полярность (+/-).
- Извлекайте батареи из пульта ДУ, если вы не собираетесь использовать унитаз в течение длительного времени.
- Не оставляйте использованные батареи в пульте ДУ, поскольку они подвержены коррозии, которая может негативно сказаться на вашем здоровье или повредить пульт ДУ.
- Батареи не относятся к бытовым отходам! Выполняйте утилизацию батарей в соответствии с местными нормативами. Протечка батарей может привести к пожару.
- Держите батареи подальше от детей. Батареи — не игрушка. В случае проглатывания батареи немедленно обратитесь к врачу.
- Если жидкость из батареи попала на кожу, немедленно промойте пораженное место большим количеством воды.
- Если жидкость из батареи попала в глаза, немедленно промойте глаза и не трите их. Жидкость может привести к слепоте. Обратитесь к врачу.

 При использовании батарей обращайте внимание на следующее:

- Не храните батареи вместе с другими металлическими предметами (украшениями, шпильками и др.)
- Не устанавливайте одновременно старые и новые батареи. Извлекайте обе батареи одновременно, поскольку в противном случае они могут разрядиться. Используйте батареи одного типа.
- Не перезаряжайте батареи, не закорачивайте их накоротко, не вскрывайте и не прикладывайте к ним физического воздействия. Следите, чтобы батареи не подвергались воздействию огня, воды и высоких температур. В противном случае они могут взорваться или протечь, что может привести к повреждениям.

 Не открывайте и не ремонтируйте унитаз с гигиеническим душем самостоятельно. Не вносите никакие изменения и не устанавливайте дополнительные элементы. Унитаз с гигиеническим душем содержит запитанные силовые линии. При вскрытии устройства есть угроза для жизни! Ремонтные работы должны проводиться с помощью оригинальных запасных частей и аксессуаров силами квалифицированного специалиста. Неверная установка и обслуживание (ремонт) могут создать существенную угрозу для пользователя.

 Не используйте поблизости электронное и медицинское оборудование со слабым сигналом. Есть опасность, что электронная неисправность может привести к несчастному случаю.

 При обнаружении утечки воды из электронного сиденья или водопроводной линии отключите унитаз с гигиеническим душем от питания и перекройте водопроводный клапан. Существует риск поражения электрическим током, возникновения пожара или затопления.

 Если есть признаки повреждения унитаза с гигиеническим душем, немедленно отключите его от питания и обратитесь в сервисную службу Grohe.

 В регионах, где карбонатная жесткость превышает 18° dH (KH), требуется использовать систему фильтрации воды со смягчителем воды. Вы можете узнать значение карбонатной жесткости у своего поставщика коммунальных услуг.

 Чтобы обеспечить длительный срок службы:

- Выполняйте очистку от накипи каждые 3 года (приобретайте комплект для удаления накипи, который продается отдельно. Номер продукта – 46978001).
- Выполняйте замену наконечника насадки каждые 3 года (наконечник насадки входит в комплект для удаления накипи. Приобретите комплект для удаления накипи, который продается отдельно. Номер продукта – 46978001).

 Держите кабель питания вдали от нагревающихся поверхностей (например, радиаторов)

 Данное устройство не предназначено для использования детьми младше 8 лет, лицами с ограниченными физическими или умственными способностями, а также лицами, не имеющими опыта использования таких устройств, без наблюдения со стороны третьего лица, ответственного за безопасность и правильную эксплуатацию во избежание угроз.

 Не разрешайте детям играть с устройством.

 Данное устройство не предназначено для очистки или обслуживания ребенком без наблюдения взрослых.

ПРЕДУПРЕЖДЕНИЕ

Риск легких травм и повреждения имущества:

 Для очистки пластиковых деталей используйте нейтральное чистящее средство. Существует опасность поражения электрическим током, пожара и/или травм из-за повреждения пластиковых деталей.



 Не используйте для очистки керамических частей моющие средства на основе хлора или кислот, а также дезинфицирующие средства. Выделяющийся газ может вызвать неисправность и повреждения.

 Убедитесь, что зажимное кольцо плотно установлено на шланге подачи воды. Если шланг выскочит из зажима, существует риск утечки воды.

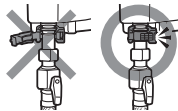

 Не становитесь на крышку сиденья. Существует риск получения травм или повреждения устройства.





 Держите источники огня (например, сигареты) вдали от устройства. Существует риск возникновения пожара.

 При обнажении трещин в керамической чаше не касайтесь этих областей. Существует риск получения травмы. Немедленно обратитесь к специалисту для замены неисправных частей.

 Не прислоняйтесь к крышке сиденья во время использования унитаза. Существует риск получения травм или повреждения устройства.



 Регулярно осматривайте устройство на наличие видимых повреждений. Повреждения устройства представляют угрозу вашей безопасности. Не включайте устройство, если оно повреждено.

 При использовании устройства детьми, пожилыми, а также лицами с ограниченными физическими возможностями следите, чтобы они не упали. Существует риск получения травм или повреждения устройства.

 Электрическая установка и подключение устройства к питанию должны выполняться только сертифицированными и опытными специалистами, которые хорошо осведомлены о местных нормативах и требованиях к питанию, а также знают требования локальных поставщиков коммунальных услуг. Неверная установка и обслуживание (ремонт) могут создать существенную угрозу для пользователя, за которую компания Grohe ответственности не несет.

 В целях безопасности не используйте кабели-удлинители или разветвители питания для электрического подключения (существует риск пожара из-за перегрева).

 При изменении подключения или замене поврежденного кабеля питания необходимо использовать тип линии H 03 VV-F с соответствующим диаметром. Максимальные характеристики линии: см. паспортную табличку. В целях безопасности замена должна осуществляться только квалифицированным специалистом или сервисной службой Grohe.

Меры предосторожности при эксплуатации

Не подвергайте унитаз воздействию прямых солнечных лучей. Это может привести к обесцвечиванию пластиковых компонентов. Прямые солнечные лучи могут привести к неисправностям в работе пульта ДУ и датчика.



Не открывайте и не закрывайте сиденье или крышку унитаза с силой. Это может привести к неисправности автоматического открытия/закрытия, трещинам и утечке тока.



Не лейте воду или чистящее средство на пульт ДУ. Это может привести к неисправности.



Не используйте электрические нагреватели вблизи унитаза. Это может привести к обесцвечиванию пластиковых компонентов или неисправности.



Не используйте бумагу, отличную от туалетной. Следите, чтобы посторонние предметы не упали в унитаз, так как это может привести к засорению труб. Если вы уронили в унитаз посторонний предмет, извлеките его прежде чем выполнять смыв.



Если унитаз засорился, используйте вантуз для удаления засора. Не промывайте унитаз и не заполняйте его водой с помощью других средств (например, с помощью ведра) до устранения засора. Перелив отработанной воды может привести к поражению электрическим током и повреждениям устройства (может возникнуть повреждение электронных компонентов внутри сиденья).



Не используйте пульт ДУ мокрыми руками. Это может привести к неисправности.

Запрещается использовать устройство на мобильных объектах (например на кораблях).

Запрещается использовать паровые очистители для очистки устройства. Пар из парового очистителя может вступить в контакт с запитанными компонентами и вызвать короткое замыкание.

Запрещается использовать унитаз с гигиеническим душем совместно с автономными инверторами, например в системах автономного питания (солнечных). В таких системах включение устройства может привести к возникновению скачков напряжения и привести к аварийному отключению устройства. Это может привести к повреждению электронных компонентов!

Унитаз с гигиеническим душем также запрещается использовать совместно с энергосберегающими розетками, поскольку они уменьшают питание, подаваемое к устройству, что может привести к его перегреву.

Внимание! Риск удушья!
Существует риск удушья в случае, если дети играют с упаковочными материалами (например, фольгой), обматываются ими или надевают на голову. Держите упаковочные материалы подальше от детей.

Характеристики линии указаны на паспортной табличке. Они должны соответствовать характеристикам электросети. При обращении в сервисный отдел Grohe всегда указывайте следующее:

- Название модели
- Серийный номер
- Информацию о питании (напряжение в сети/частота/максимальные характеристики линии)

Декларация о соответствии.
Вы можете получить декларацию о соответствии у вашего дистрибьютора Grohe.

Уведомления об изменениях.
Данное руководство пользователя соответствует технической конструкции устройства на момент печати. Мы оставляем за собой право вносить изменения для соответствия техническим доработкам.

Использование пульта ДУ

1 Смыв (полный) *

2 Сиденье и крышка опущены

3 Смыв (частичный) *

4 Сиденье и крышка подняты

5 Сушилка

6 Сиденье опущено, а крышка поднята

7 Регулировка мощности струи

Регулировка давления воды при подмывании сзади и спереди.

8 Подмывание сзади

Сильный напор струи для подмывания сзади.

9 Регулировка положения насадки

Изменение положения насадки вперед и назад.

10 Стоп

Остановка подмывания и сушки.

11 Регулировка температуры воды/сушилки

Регулирует температуру воды для подмывания сзади и спереди, а также температуру сушилки для сушки воздухом.

12 Подмывание спереди (для женщин)

Подмывание спереди для женщин.

13 Питание

Включается/выключается.

14 Наверх

Изменяется на вышеприведенный элемент.

15 Главная

Переходит к главному экрану.

16 ОК

17 Вниз

Изменяется на нижеприведенный элемент.

18 Назад

Возврат на предыдущую страницу.

19 Экран

Экран меняется в процессе использования.

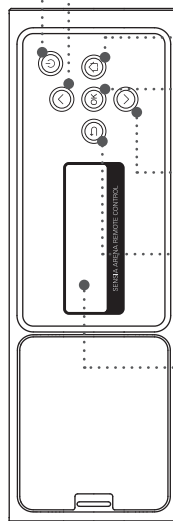
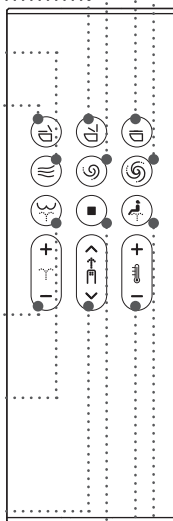

* Эти кнопки работают, только когда вместе с этим изделием используется бачок GROHE, оснащенный комплектом установок для автоматического смыва (продается отдельно).

Примечание

- Надпись «ВЫКЛЮЧЕНИЕ экрана» будет отображаться при отключении питания нажатием и удерживанием кнопки  (питание) на пульте ДУ более 2 секунд.
- Если в течение 30 секунд не выполняется никаких действий, задний экран выключится и перейдет в режим ожидания. При работе будет выполнен автоматический выход из режима ожидания.
- Когда задний экран используется, передние кнопки будут деактивированы для предотвращения возникновения неисправности.
- При нажатии кнопки  (подмывание сзади) 2 раза режим подмывания переключается на «WIDE», а при нажатии на нее 3 раза режим подмывания переключается на «NARROW».
[WIDE]: Насадка движется вперед и назад для подмывания в широком диапазоне.
[NARROW]: Перемещение насадки вперед/назад на небольшое расстояние.
- При нажатии кнопки  (подмывание спереди) 2 раза режим подмывания переключается на «WIDE», а при нажатии на нее 3 раза режим подмывания переключается на «SUPER WIDE».
[WIDE]: Насадка движется вперед и назад для подмывания в широком диапазоне.
[SUPER WIDE]: Моет в более широком диапазоне.
- Когда пульт дистанционного управления среагирует, логотип GROHE начнет мигать белым цветом, пульт дистанционного управления будет вибрировать, а из унитаза раздастся звуковой сигнал.

Первичная настройка приложения “Sensia Arena”

Прежде чем начать настройку, включите на смартфоне функцию Bluetooth.

- 1 Откройте приложение и ознакомьтесь с разделом «Отказ от ответственности».



- 2 Нажимайте одновременно кнопки (стоп) и (регулировка температуры воды / сушилки) в течение не менее 2 секунд.

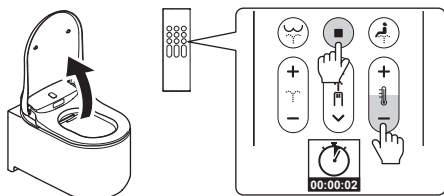

- 3 Выполните сопряжение унитаза со смартфоном, руководствуясь разделом “Сопряжение устройств”.

Сопряжение устройств

- 1 Коснитесь главного окна приложения.



- 2 Когда появится сообщение [Bluetooth pairing request], подтвердите имя устройства [Shower Toilet] и нажмите [Pair].

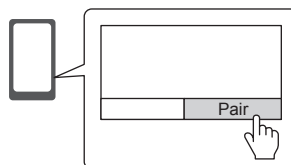

Подача звукового сигнала унитазом свидетельствует о завершении сопряжения. После выполнения сопряжения проводить первичную настройку в дальнейшем больше не требуется.

Примечание

Берегите смартфон от падения на унитаз. Компания не несет ответственность за подобные случаи.

Меры предосторожности при использовании Bluetooth®

Располагайте блок сиденья и пульт ДУ вдали от устройств, излучающих радиоволны.

Располагайте блок сиденья и пульт ДУ как можно дальше от следующих устройств, чтобы исключить радиопомехи.

- Микроволновые печи/Устройства беспроводных сетей/Bluetooth®-совместимые устройства помимо смартфонов
- Вблизи других устройств, излучающих радиоволны в диапазоне 2,4 ГГц (цифровые беспроводные телефоны, беспроводные аудиоустройства, игровые приставки, периферийные устройства компьютеров и пр.)
- Если вы пользуетесь имплантируемым кардиовертер-дефибриллятором (кардиостимулятором), не приближайте к себе пульт ДУ ближе чем на 22 см.

Установка батареи в первый раз













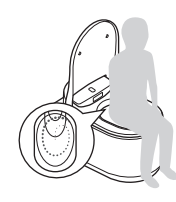
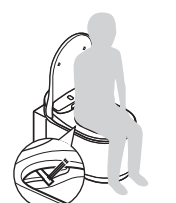

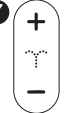
- 1 Вставьте 2 батареи типоразмера AAA в пульт дистанционного управления.
- 2 В течение 2 секунд будет отображаться сообщение [WELCOME], а логотип GROHE будет мигать синим цветом 3 раза.
 - * Включите питание унитаза, когда отобразится сообщение [DURING THE POWER-OFF. PRESS THE POWER BUTTON]. Оно будет отображаться в выключенном состоянии устройства.
- 3 Отобразится [TO PAIR, BRING REMOTE NEAR TO TOILET AND PRESS OK]. Поднесите ПДУ к унитазу и нажмите «OK».
- 4 По завершении сопряжения отобразится сообщение [SUCCESS], и логотип GROHE будет мигать синим цветом 3 раза.
- 5 Нажмите любую кнопку, чтобы вернуться на главный экран.

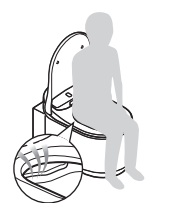
* Нажмите любую кнопку сзади, чтобы переключиться на главный экран. Если в течение 30 секунд не нажимаются задние кнопки, задний экран автоматически отключается.

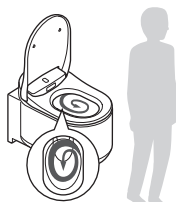
Основные функции

РУКОВОДСТВО ПОЛЬЗОВАТЕЛЯ (подробные инструкции и использование с помощью смартфона)

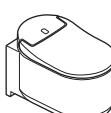
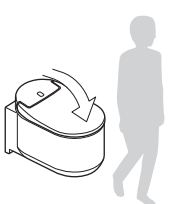
<http://www.grohe.com>

ПОДНЯТИЕ КРЫШКИ / СИДЕНЬЯ			
	АВТОМАТИЧЕСКИ Крышка поднимается автоматически, когда вы находитесь перед унитазом.	ВРУЧНУЮ 6  Крышка поднимается нажатием кнопки  (опустить сиденье унитаза и поднять крышку) на пульте дистанционного управления.	
	ПРЕДВАРИТЕЛЬНЫЙ СМЫВ  Когда пользователь находится на сиденье, небольшой объем воды оmyвает унитаз, чтобы уменьшить образование пятен. OPTION Эта функция доступна, только когда вместе с этим изделием используется бачок GROHE, оснащенный комплектом установки для автоматического смыва (продается отдельно).		
1 ПОДМЫВАНИЕ			
	ПОДМЫВАНИЕ →	РЕГУЛИРОВКА →	СТОП
	8  Подмывание сзади 12  Подмывание спереди (для женщин)	7  Мощность струи 11  Температура воды	9  Положение насадки
2 СУШКА			
	СУШКА →	РЕГУЛИРОВКА →	СТОП
	5  Сушилка	11  Температура сушилки	
3 СМЫВ			
	АВТОМАТИЧЕСКИ Смыв происходит автоматически, когда вы встаете. OPTION Эта функция доступна, только когда вместе с этим изделием используется бачок GROHE, оснащенный комплектом установки для автоматического смыва (продается отдельно).	ПУЛЬТ ДУ 1  Смыв (полный) 3  Смыв (частичный) OPTION Эти кнопки работают, только когда вместе с этим изделием используется бачок GROHE, оснащенный комплектом установки для автоматического смыва (продается отдельно).	ВРУЧНУЮ Нажмите кнопку смыва на стене.  
	ОПУСКАНИЕ КРЫШКИ / СИДЕНЬЯ		
	АВТОМАТИЧЕСКИ Крышка опускается автоматически, когда вы выходите из туалета.	ВРУЧНУЮ 2  Крышка и сиденье опускаются нажатием кнопки  (опустить сиденье и крышку унитаза) на пульте дистанционного управления.	

RUS

Экран настройки

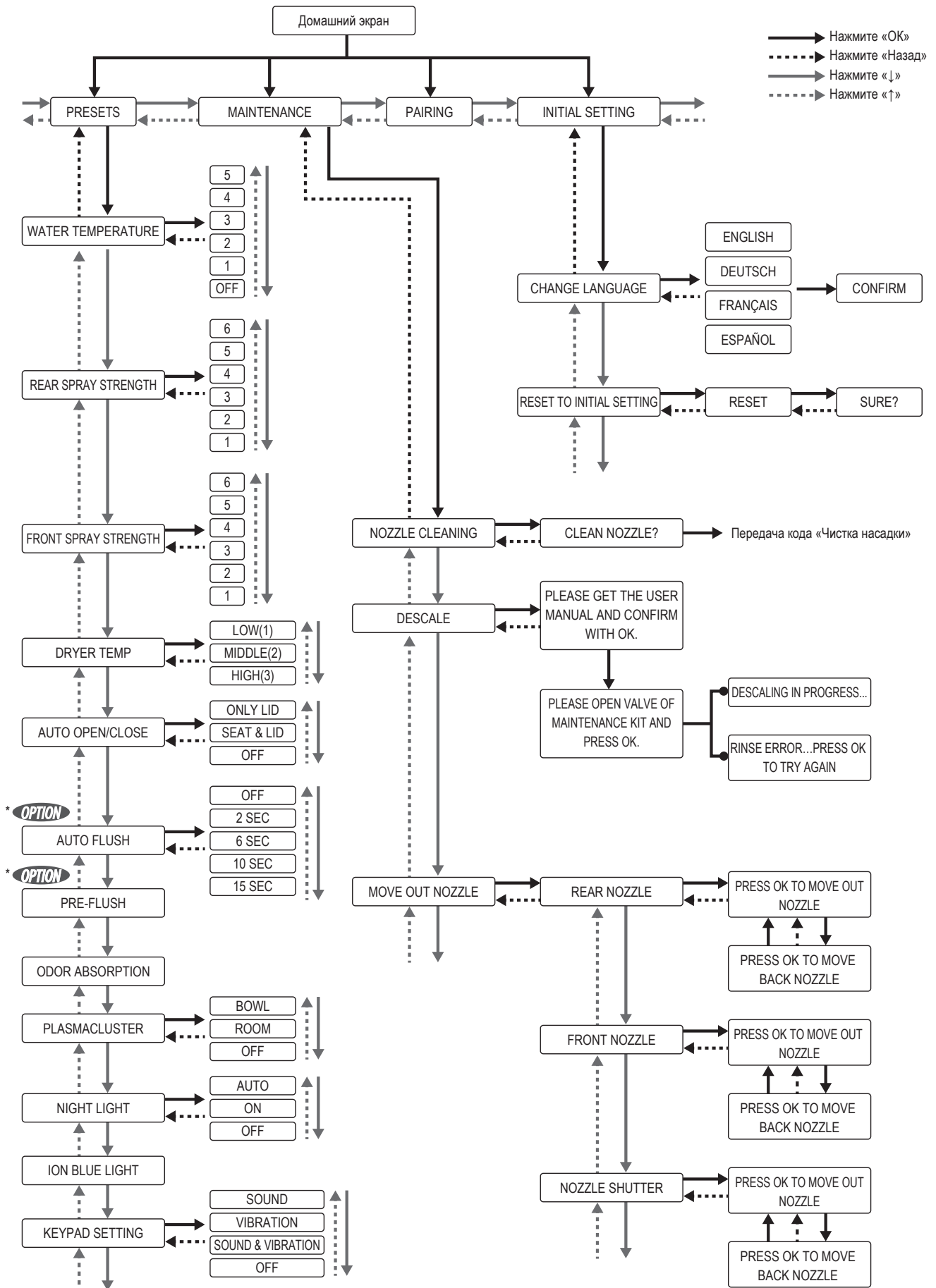

Технические характеристики

№ модели		39354SH1		
Номинальное напряжение / частота источника питания		220-240 В, 50/60 Гц		
Номинальное энергопотребление		850 Вт (температура окружающей среды 20°C, воды 15°C)		
Максимальное энергопотребление		1300 Вт (температура окружающей среды 20°C, воды 3°C)		
Диапазон давления подачи воды	Минимальное давление воды	0,05 МПа (0,5 бар) (давление потока)		
	Максимальное давление воды	1,0 МПа (10,0 бар) (гидростатическое давление)		
Диапазон рабочей температуры		0°C – 40°C		
Размеры продукта		375 (ширина) × 605 (длина) × 84 (высота) мм (сиденье) 365 (ширина) × 600 (длина) × 375 (высота) мм (унитаз)		
Масса продукта		Прибл. 40,5 кг (сиденье: Прибл. 5,5 кг, Керамическая чаша: прибл. 35 кг)		
Унитаз	Объем воды для предварительного смыва	1,0 л-1,5 л		
	Объем воды при смыве	Полный 5 л, Частичный 3 л (Европа) Полный 4,5 л, Частичный 3 л (Китай, Саудовская Аравия)		
	Способ подачи воды	Использует существующую систему подачи воды		
	Тип слива	Пристенный дренаж		
	Способ смыва	Нисходящий смыв		
E-bidet (сиденье)	Гигиенический душ	Способ подачи воды	Использует существующую систему подачи воды	
		Способ подачи теплой воды	Мгновенный водонагреватель	
		Насадки	С приводом, только для подмывания спереди и сзади	
		Отверстия насадок	Для подмывания сзади: φ 1,45 мм × 1 отверстие, мягкое подмывание сзади: φ 0,9 мм × 4 отверстия, подмывание спереди: φ 0,8 мм × 5 отверстий	
		Объем воды при подмывании сзади	0,42-0,47 л/мин (6 уровней) при давлении воды в 0,2 МПа	
		Объем воды при подмывании спереди	0,42-0,47 л/мин (6 уровней) при давлении воды в 0,2 МПа	
		Температуры теплой воды	Выкл. (температура воды) - высокая (прибл. 39 °C), 6 уровней	
		Мощность нагрева воды	1226 Вт	
		Устройства безопасности	Плавкие предохранители, переключатель датчика высокой температуры, Переключатель потока	
	Теплый воздух	Объем воздуха	0,3 м³/мин (низкий, средний), 0,39 м³/мин (высокий)	
		Регулировка температуры теплого воздуха	Низкая (комнатная температура) - высокая (около 55 °C)	
		Характеристики воздухонагревателя	500 Вт	
		Устройства безопасности	Плавкий предохранитель (1 шт.)	
	Plasmacluster ion (унитаз)	Объем воздуха	Объем подачи воздуха: 0,04 м³/мин; объем всасываемого воздуха: 0,04 м³/мин	
		Система	Метод декомпозиции и удаления с применением технологии Plasmacluster (использование циркуляции воздуха)	
	Plasmacluster ion (помещение)	Объем воздуха	Объем подачи воздуха: 0,04 м³/мин; объем всасываемого воздуха: 0,04 м³/мин	
		Система	Химическая абсорбция с использованием дезодорирующего картриджа, декомпозиция и удаление с применением технологии Plasmacluster	
	Дезодоризация	Способ дезодоризации	Химическое поглощение с помощью дезодорирующего картриджа	
		Емкость дезодоризации	Объем подачи воздуха: 0,04 м³/мин; объем всасываемого воздуха: 0,04 м³/мин	
	Пульт ДУ	Размеры	56 (ширина) × 20 (глубина) × 170 (высота) мм	
Батарея		Батарея типоразмера AAA: 2 шт.		
Система передачи		Электроволны (Bluetooth)		
Шнур питания		Эффективная длина 1,0 м, 220-240 В, непосредственное подключение с помощью коннектора кабеля		

Pure Freude
an Wasser

GROHE
WAVES

- D**
☎ +49 571 3989 333
helpline@grohe.de
- A**
☎ +43 1 68060
info-at@grohe.com
- AUS**
☎ +(61) 1300 54945
grohe_australia@lixil.com
- B**
☎ +32 16 230660
info.be@grohe.com
- BG**
☎ +359 2 9719959
grohe-bulgaria@grohe.com
- BR**
☎ 0800 770 1222
falecom@grohe.com
- CAU**
☎ +99 412 497 09 74
info-az@grohe.com
- CDN**
☎ +1 888 6447643
info@grohe.ca
- CH**
☎ +41 44 877 73 00
info@grohe.ch
- CN**
☎ +86 4008811698
info.cn@grohe.com
- CY**
☎ +357 22 465200
info@grome.com
- CZ**
☎ +358 942 451 390
grohe-cz@grohe.com
- DK**
☎ +45 44 656800
grohe@grohe.fi
- E**
☎ +34 93 3368850
grohe@grohe.es
- EST**
☎ +372 6616354
grohe@grohe.ee
- F**
☎ +33 1 49972900
sav-fr@grohe.com
- FIN**
☎ +358 942 451 390
grohe@grohe.fi
- GB**
☎ +44 871 200 3414
info-uk@grohe.com
- GR**
☎ +30 210 2712908
nsapountzis@ath.forthnet.gr
- H**
☎ +36 1 2388045
info-hu@grohe.com
- HK**
☎ +852 2969 7067
info@grohe.hk
- I**
☎ +39 2 959401
info-it@grohe.com
- IND**
☎ +91 1800 102 4475
customercare.in@grohe.com
- IS**
☎ +354 515 4000
jonst@byko.is
- J**
☎ +81 3 32989730
info@grohe.co.jp
- KZ**
☎ +7 727 311 07 39
info-cac@grohe.com
- LT**
☎ +372 6616354
grohe@grohe.ee
- LV**
☎ +372 6616354
grohe@grohe.ee
- MAL**
info-malaysia@grohe.com
- MX**
☎ 01800 8391200
pregunta@grohe.com
- N**
☎ +47 22 072070
grohe@grohe.no
- NL**
☎ +31 79 3680133
vragen-nl@grohe.com
- NZ**
technicalenquiries@
patersontrading.co.nz
- P**
☎ +351 234 529620
commercial-pt@grohe.com
- PL**
☎ +48 22 5432640
biuro@grohe.com.pl
- RI**
☎ 0-800-1-046743
customercare-
indonesia@asia.lixil.com
- RO**
☎ +40 21 2125050
info-ro@grohe.com
- ROK**
☎ +82 2 1588 5903
info-singapore@grohe.com
- RP**
☎ +63 2 8938681
- RUS**
☎ +7 495 9819510
info@grohe.ru
- S**
☎ +46 771 141314
grohe@grohe.se
- SGP**
☎ +65 6311 3611
info-singapore@grohe.com
- SK**
☎ +420 277 004 190
grohe-cz@grohe.com
- T**
☎ +66 21681368
(Haco Group)
info@haco.co.th
- TR**
☎ +90 216 441 23 70
GroheTurkey@grome.com
- UA**
☎ +38 44 5375273
info-ua@grohe.com
- USA**
☎ +1 800 4447643
us-customerservice@grohe.com
- VN**
☎ +84 90 9694768
☎ +84 90 9375068
info-vietnam@grohe.com
- AL** **BiH** **HR** **KS**
ME **MK** **SLO** **SRB**
☎ +385 1 2911470
adria-hr@grohe.com
- Eastern Mediterranean,
Middle East - Africa
Area Sales Office:**
☎ +357 22 465200
info@grome.com
- IR** **OM** **UAE** **YEM**
☎ +971 4 3318070
grohedubai@grome.com
- Far East Area Sales Office:**
☎ +65 6311 3600
info@grohe.com.sg
- Latin America:**
☎ +52 818 3050626
pregunta@grohe.com