

IT	MANUALE D'USO PER L'UTENTE
FR	MODE D'EMPLOI POUR L'UTILISATEUR
NL	GEbruikersHANDLEIDING



Inleiding

Geachte mevrouw,
Geachte klant,
Bedankt dat u voor het ENERGION
ATAG-systeem heeft gekozen.

Deze handleiding is geschreven om u informatie te geven over het gebruik van het systeem, zodat u alle functies zo goed mogelijk kunt gebruiken.

Bewaar deze handleiding voor alle mogelijke informatie over het product die u na de eerste installatie nodig kunt hebben.

U vindt de dichtstbijzijnde Technisch Servicecentrum op onze website www.atagverwarming.com.

Raadpleeg ook de garantieverklaring die u aantreft in de verpakking of die uw installateur u zal verschaffen.

In deze handleiding gebruikte symbolen en hun betekenis



BELANGRIJK Om belangrijke informatie en bijzonder delicate handelingen aan te geven.



LET OP, GEVAAR Om handelingen aan te geven die, indien niet correct uitgevoerd, kunnen leiden tot algemene letsels of storingen of materiële schade aan het apparaat; daarom vereisen deze bijzondere aandacht en een aangepaste voorbereiding.

Garantie

Het product ATAG geniet een conventionele garantie, die geldig is vanaf de datum van aankoop van het apparaat. Voor de garantievoorwaarden verwijzen we naar het bijgeleverde garantiecertificaat.

Conformiteit

De plaatsing van de CE-markering op het apparaat garandeert de conformiteit met de volgende EU-richtlijnen, waarvan het aan de fundamentele vereisten voldoet:

- Richtlijn Elektromagnetische compatibiliteit 2014/30/EU
- Laagspanningsrichtlijn 2014/35/EU
- RoHS-richtlijn 3 2015/863/EU betreffende beperking van het gebruik van bepaalde gevaarlijke stoffen in elektrische en elektronische apparatuur (EN 50581)
- Verordening (EU) nr. 813/2013 betreffende ecodesign (nr. 2014/C 207/02 - overgangsmet- en -berekenningsmethoden)
- Richtlijn Drukapparatuur 2014/68/EU

Afvalverwerking

PRODUCT CONFORM EU-RICHTLIJN 2012/19/EU - Wetsbesluit 49/2014 krachtens art. 26 van het wetsbesluit van 14 maart 2014, nr. 49 "Tenuitvoerlegging van Richtlijn 2012/19/EU betreffende afgedankte elektrische en elektronische apparatuur (AEEA)".



Het symbool van de doorgekruiste vuilnisbak aangebracht op de apparatuur of op de verpakking geeft aan dat het product aan het einde van zijn nuttige levensduur gescheiden van het andere afval moet worden ingezameld.

De gebruiker moet de apparatuur dus afgeven bij een geschikt gemeentelijk inzamelcentrum van afgedankte elektrotechnische en elektronische apparatuur. In plaats van het zelfstandige beheer is het ook mogelijk de af te danken apparatuur bij de dealer te brengen op het moment van aanschaf van een ander, vergelijkbaar apparaat.

De adequate gescheiden inzameling ten behoeve van het daaropvolgend doorsturen van de afgedankte apparatuur voor recycling, behandeling en een andere milieuvriendelijke verwerking draagt bij tot het voorkomen van mogelijke negatieve gevolgen voor het milieu en de gezondheid, en bevordert het hergebruik en/of de recycling van de materialen waaruit de apparatuur bestaat.

Inhoud

Informatie over de veiligheid	80
Algemene waarschuwingen en regels voor de veiligheid.....	80
Gebruik van koelmiddel R32.....	81
Systeeminterface ATAG NEOZ.....	81
Omschrijving	82
Woordenlijst.....	82
Navigatie door de menu's	82
Beginscherm Gereed	84
Beginscherm Basis.....	85
Beginscherm Aanpasbaar	85
Standby-scherm.....	86
Basisfuncties	86
Werking	86
Gebruikersmenu	87
Zonemanagement.....	88
Timer	89
Verbruiksgrafiek.....	95
Vakantiefunctie.....	95
Werkingsmodus.....	96
Instellingen warm tapwater	96
Haardmodus.....	97
Connectiviteit	97
Systeeminformatie	98
Diagnostiek	99
Scherminstellingen	100
Geavanceerd	101
Storingen en diagnostische meldingen	106
Inbedrijfstelling	107
Eerste inschakeling.....	108
Onderhoud	109
Lijst van fouten.....	109
Problemen en oplossingen.....	113
Reiniging en controle van de interne eenheid.....	114
Reiniging en controle van de externe eenheid.....	114
Afvalverwerking	115

Algemene waarschuwingen en regels voor de veiligheid

 Deze handleiding is eigendom van ATAG. Reproductie of overdracht aan derden van de inhoud van dit document is verboden. Alle rechten zijn voorbehouden. Deze handleiding vormt een integraal onderdeel van het product; zorg dat het altijd bij het apparaat wordt bewaard, ook in geval van verkoop/overdracht aan een andere eigenaar, zodat hij kan worden geraadpleegd door de gebruiker of door personeel dat bevoegd is voor het uitvoeren van onderhoud en reparaties.

 Lees aandachtig de instructies en waarschuwingen uit deze handleiding. Zij bevatten fundamentele informatie voor de veiligheid tijdens de installatie, het gebruik en het onderhoud van het product.

 Het is verboden het product te gebruiken voor andere doeleinden dan deze vermeld in de handleiding. De fabrikant kan niet verantwoordelijk worden gesteld voor eventuele schade veroorzaakt door een verkeerd gebruik van het product of door een gebrekkige naleving van de instructies uit deze handleiding tijdens de installatie.

 Alle gewone en buitengewone onderhoudswerkzaamheden aan het product mogen uitsluitend worden uitgevoerd door gekwalificeerd personeel en daarbij mogen alleen originele vervangingsonderdelen worden gebruikt. De fabrikant kan niet verantwoordelijk worden gesteld voor mogelijke schade veroorzaakt als gevolg van de niet-naleving van deze aanwijzingen, wat de veiligheid van de installatie in gevaar zou kunnen brengen.

 Ontmantelings- en recyclingswerkzaamheden van het product moeten worden uitgevoerd door gekwalificeerd technisch personeel.

 Als er een lekdetectiesysteem geïnstalleerd is in het systeem, moet minimaal om de 12 maanden gecontroleerd worden of er geen lekken zijn. Bij het uitvoeren van controles op lekken wordt aanbevolen om een gedetailleerd register bij te houden van alle inspecties.

 Het apparaat moet in een goed geventileerde ruimte worden geplaatst, waarvan de afmetingen overeenstemmen met de specificaties voor de werking.

 Het apparaat mag niet worden gebruikt door kinderen van jonger dan 8 jaar of door personen met fysieke, zintuiglijke of mentale beperkingen, of personen die niet de nodige ervaring en kennis bezitten, tenzij ze onder toezicht staan of nadat ze instructies hebben gekregen voor het veilige gebruik van het apparaat, en de gevaren die ermee gepaard gaan begrijpen. De reiniging en het onderhoud die ten laste zijn van de gebruiker, mogen niet worden uitgevoerd door kinderen waarop geen toezicht gehouden wordt.

 Houd u bij elektrische ingrepen aan de geldende nationale voorschriften, plaatselijke normen, geldende regelgeving en aan de voorschriften in de installatiehandleiding. Er moet een onafhankelijk circuit worden gebruikt en een enkelvoudige voedingsaansluiting. Sluit geen andere apparaten op dezelfde elektrische aansluiting aan. Onvoldoende elektrisch vermogen of een onjuiste elektrische installatie kunnen gevaar voor elektrische schokken of brandgevaar veroorzaken.

 Voer de elektrische aansluitingen uit met behulp van kabels met de juiste diameter.

 Bescherm leidingen en verbindingkabels, zodat ze niet worden beschadigd.

Informatie over de veiligheid

 Controleer of de installatieruimte en het net waarop het apparaat wordt aangesloten voldoen aan alle voorschriften.

 Draag tijdens de werkzaamheden beschermende kleding en persoonlijke beschermingsmiddelen. Het is verboden het geïnstalleerde product aan te raken zonder schoeisel en/of met natte lichaamsdelen.

 Indien u een brandvlucht ruikt of rook uit het apparaat ziet komen, moet u de elektrische voeding uitschakelen, de ramen openen en een installateur verwittigen.

 In de omgeving van het systeem mogen geen brandbare voorwerpen geplaatst worden. Zorg ervoor dat de plaatsing van alle systeemcomponenten gebeurt in overeenstemming met de geldende voorschriften.

 Het is verboden om op de externe eenheid te gaan staan.

 Zet het systeem niet in werking bij schadelijke dampen of stof in de installatieruimte.

 Plaats geen vloeistofcontainers of andere voorwerpen op de interne of externe eenheid.

 Handelingen zoals de verwijdering van de beschermingspanelen van het product en alle werkzaamheden voor onderhoud en aansluiting van de elektrische onderdelen moeten worden uitgevoerd door gekwalificeerd personeel.

Gebruik van koelmiddel R32



ONTVLAMBARE STOF



Het koelmiddel R32 is geurloos.



Dit systeem bevat gefluoreerde gassen. Raadpleeg voor specifieke informatie over het type en de hoeveelheid gas het typeplaatje. Houd u altijd aan de nationale normen met betrekking tot het gebruik van gas.



Werkzaamheden aan het koelcircuit mogen uitsluitend worden uitgevoerd door personeel dat beschikt over een geldige certificering van een erkende instantie, die hun competentie met betrekking tot het veilig hantieren van koelmiddelen conform de specifieke regelgeving in de sector bevestigt.



Het gebruikte koelmiddel in dit systeem is ontvlambaar. Een koelmiddellek dat blootgesteld wordt aan een ontstekingsbron kan brandgevaar opleveren.

Systeeminterface ATAG NEOZ

Hartelijk dank dat u hebt gekozen voor ATAG Zone, het systeem dat door ATAG is ontworpen en geproduceerd om u een nieuwe gebruikerservaring te bieden met het verwarmings- en sanitair watersysteem voor uw woning.

Met ATAG Zone kunt u uw verwarmings- en sanitair watersysteem altijd en overal via smartphone of pc in- en uitschakelen of de temperatuur ervan regelen.

Hiermee kunt u het energieverbruik constant monitoren, wat u een mooie besparing op uw gasrekening oplevert, en wordt u in real-time op de hoogte gesteld van eventuele storingen in de warmtegenerator. Door de assistentie op afstand te activeren kan het Servicecentrum het merendeel van de problemen op afstand oplossen.

Ga voor meer informatie naar de speciale website van ATAG Zone: www.atag-zone.remotethermo.com. Of bel ons op nummer 800 300 633. Onze Klantenservice is 7 dagen per week bereikbaar (van 8 tot 20 uur).

Met de ATAG NEOZ systeeminterface kunt u de temperatuurregeling van de kamers en de controle van het warme tapwater eenvoudig en doeltreffend beheren.

ATAG NEOZ is compatibel met ATAG Zone.

De systeeminterface is een regeleenheid voor de verwarmingsinstallatie die kan worden gebruikt als kamerthermostaat en/of als installatie-interface voor de monitoring van de belangrijkste gegevens over de werking van de installatie en de invoer van de gewenste instellingen.

Woordenlijst

Zone: een thermische installatie kan worden onderverdeeld in meerdere, hydraulisch onafhankelijke gebieden die zones worden genoemd. Elke zone kan autonoom een warmte-/koelingsvraag genereren aan de warmtegenerator. Een gebouw kan bijvoorbeeld worden verdeeld in een zone met stralingspanelen en een zone met radiatoren.

Tijdsperiode: door de geprogrammeerde werkingsmodus te selecteren voor een zone, kunt u een profiel met tijdsprogrammering definiëren. De tijdsintervallen waarin de tijdsprogrammering is onderverdeeld worden periodes genoemd. Voor elke periode kan een doeltemperatuur (setpoint) worden gedefinieerd op basis van de ingestelde tijdsprogrammeringsmodus tijdens de configuratiefase van het systeem.

Dagelijkse tijdsprogrammering op 2 niveaus: met de tijdsprogrammering op 2 niveaus kan het programmeringsprofiel worden onderverdeeld in maximaal 4 comfortperiodes en 4 periodes met een verlaagde temperatuur in de 24 uur.

Dagelijkse tijdsprogrammering op meerdere niveaus: bij de tijdsprogrammering op meerdere niveaus, die alleen beschikbaar is op producten die geschikt zijn voor deze modus, kunnen maximaal 12 dagelijkse tijdsperiodes worden gedefinieerd; voor elk van deze periodes kan een aparte doeltemperatuur worden ingesteld.

Navigatie door de menu's

De interface is voorzien van een kleurendisplay, een keuzeknop en twee toetsen.

Navigatie in de menu's van de interface gebeurt met de toets "Menu" (A), de keuzeknop (B) en de toets "Terug" (C).

- Toets "Menu" (A): door deze in te drukken opent u het hoofdmenu.
- Door te draaien  aan de keuzeknop (B) kunt u de volgende functies uitvoeren:
 - de cursor verplaatsen tussen de selecteerbare opties op het scherm.
 - door de instelwaarden van een bepaalde functie of parameter scrollen.
- Door te drukken  op de keuzeknop (B) kunt u de volgende functies uitvoeren:
 - de selecteerbare opties op het scherm openen.
 - de instelwaarden van een bepaalde functie of parameter bevestigen.
- Met de toets "Terug" (C) kunt u de volgende functies uitvoeren:
 - terugkeren naar het vorige menu of submenu.
 - de invoer van een instelwaarde van een bepaalde functie of parameter annuleren.

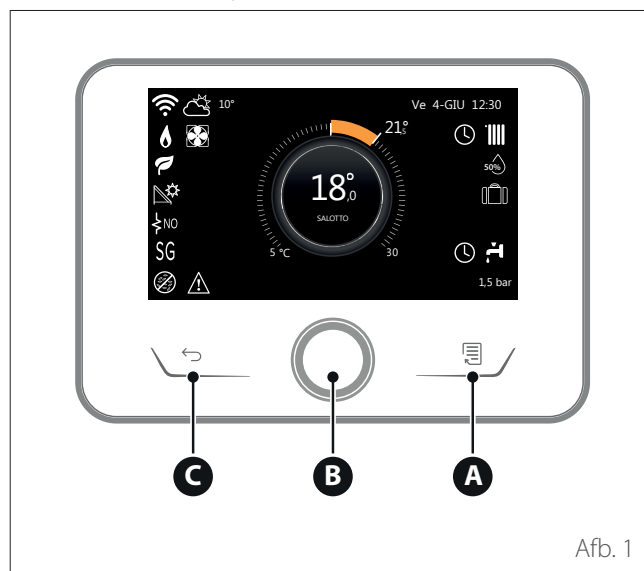

Afb. 1



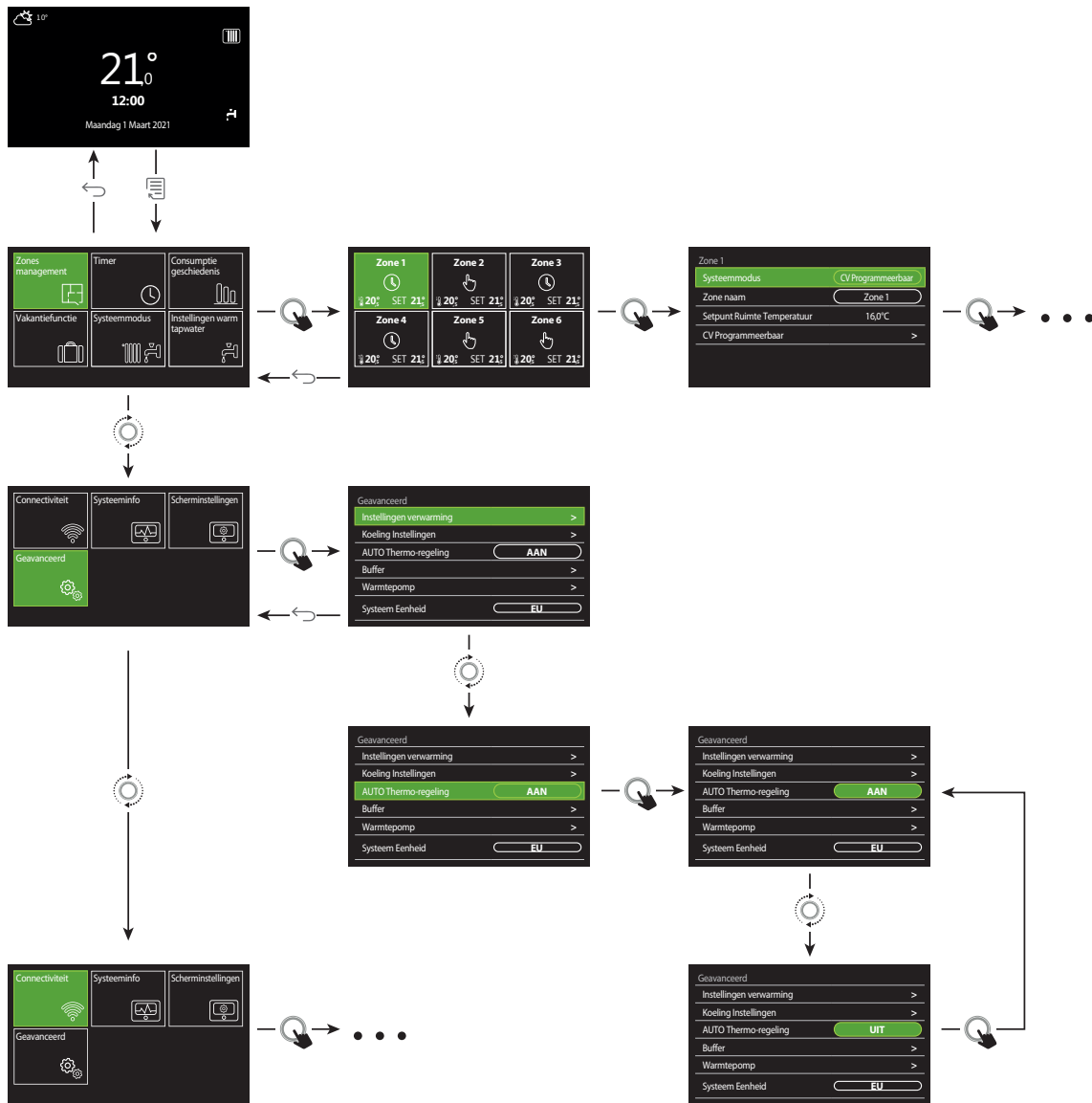

Omschrijving

Voorbeeld van navigatie



Afb. 2

Legenda

-  terug-toets
-  menu-toets
-  draai de keuzeknop
-  druk op de keuzeknop

Omschrijving

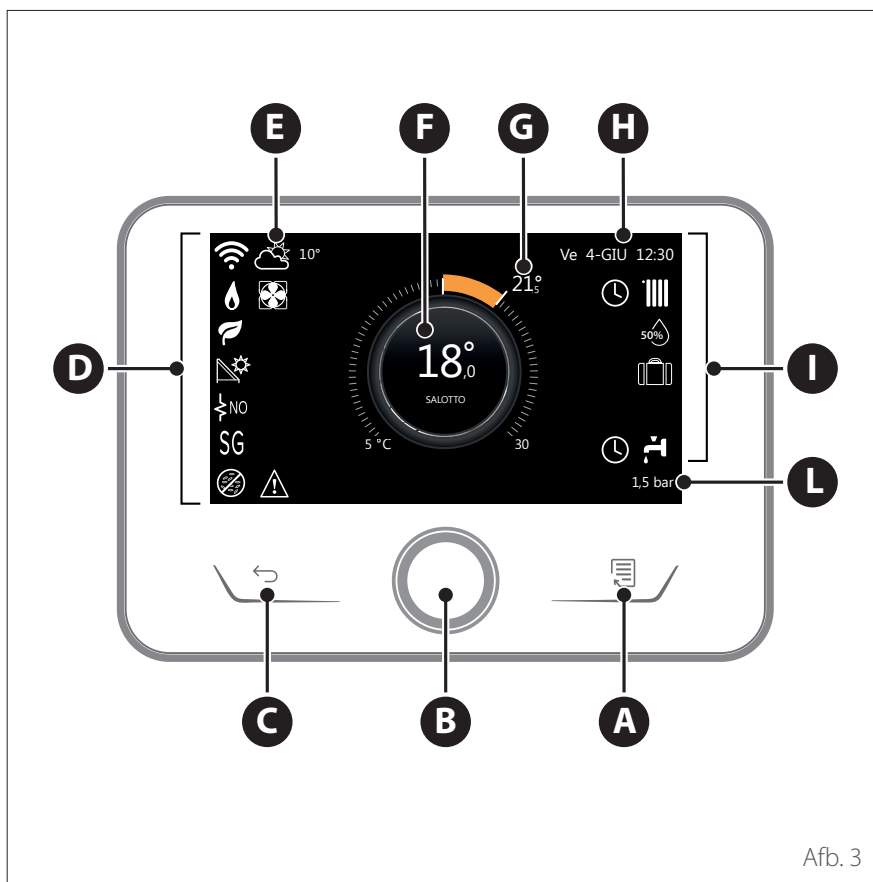

Afb. 3

Beginscherm Gereed

- A** Menu-toets
- B** Keuzeknop
- C** Terug-toets
- D** Functiesymbolen
- E** Weer en buitentemperatuur
- F** Omgevingstemperatuur
- G** Gewenste Temperatuur
- H** Tijd & Datum
- I** Werkingssymbolen
- L** Indicatie van de druk

i De ATAG NEOZ interface is compatibel met ATAG Zone in combinatie met een ATAG wifi-module. Zie voor meer informatie www.atagzone.remotethermo.com

SYMBOLEN	
	Wifi-module wordt bijgewerkt
AP	Accesspoint wordt geopend
	Wifi uitgeschakeld of niet verbonden
	Wifi verbonden maar geen internettoegang
	Wifi actief
	Buitentemperatuur
	Aanwezigheid vlam
	Optimale efficiëntie ketel
	Zonne-energiemodule aangesloten
PV	Fotovoltaïsch contact beschikbaar
	Fotovoltaïsch contact actief
SG	Smart Grid-systeem ingeschakeld
	Integratieweerstanden niet ingeschakeld

SYMBOLEN	
	Aantal actieve weerstandsfasen
	Warmtepomp actief
	Uitbreiding setpoint omgeving actief
	Verwarming
	Verwarming actief
	Sanitair Warmwater (WW)
	Tapwater actief
	Koeling beschikbaar
	Koeling actief
	Indicatie relatieve vochtigheid
	Geprogrammeerd
	Handmatig
	Functie temperatuurregeling actief

SYMBOLEN	
	Functie vakantie actief
BOOST	Boost-functie tapwater actief
HC	Comfort tapwater ingeschakeld in tijdzone met gereduceerd stroomtarief
HC 40	Comfort tapwater ingeschakeld in tijdzone met gereduceerd stroomtarief en setpoint warm tapwater op 40°C in tijdzone met vol stroomtarief
	Testmodus actief
	Functie thermische desinfectie actief
	Functie vorstbeveiliging actief
	Functie ontvochtiging actief
	Stille modus actief (alleen bij warmtepompen)
	Foutmelding

Omschrijving

Beginscherm Basis

Het beginscherm "Basis" kan geselecteerd worden als het apparaat geconfigureerd is als systeeminterface (zone 0). In het middelste gedeelte staat informatie over de verwarmingsmodus, koelmodus of warm tapwater. Zie voor de betekenis van de symbolen de paragraaf "Beginscherm Gereed".

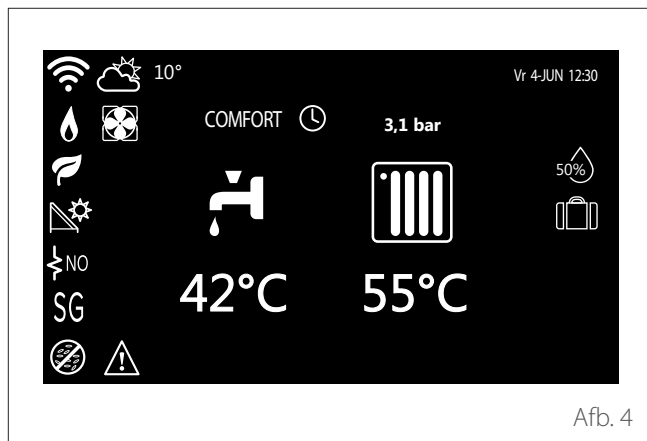

Beginscherm Aanpasbaar

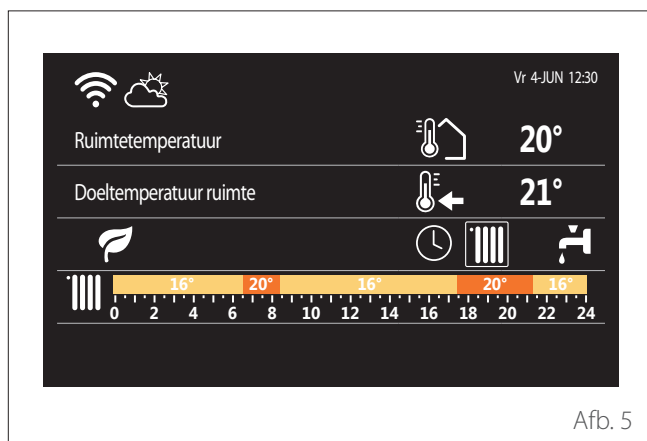

Met het beginscherm "Aanpasbaar" kan de selecteerbare informatie worden weergegeven via de volgende opties:

Ruimtetemperatuur



Als het apparaat gekoppeld is aan een zone, wordt de omgevingstemperatuur van de betreffende zone weergegeven. Als het apparaat geconfigureerd is als systeeminterface (zone 0), dan wordt de omgevingstemperatuur weergegeven van de zone die gedefinieerd is door parameter 0.4.0.

Gewenste Temperatuur



Als het apparaat gekoppeld is aan een zone, wordt de setpoint-omgevingstemperatuur van de betreffende zone weergegeven. Als het apparaat geconfigureerd is als systeeminterface (zone 0), dan wordt de setpoint-omgevingstemperatuur weergegeven van de zone die gedefinieerd is door parameter 0.4.0.

Buitemtemperatuur



Informatie is beschikbaar als er een buitemperatuursonde is aangesloten of als de functie "weerbericht vanaf internet" geactiveerd is als de wifi-module ingeschakeld is.

Profiel tijdsprogrammering verwarming

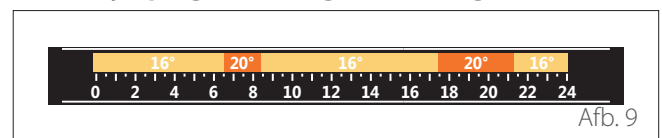

Als het apparaat gekoppeld is aan een zone, wordt het profiel van de tijdsprogrammering verwarming van de betreffende zone weergegeven. Als het apparaat geconfigureerd is als systeeminterface (zone 0), dan wordt het profiel van de tijdsprogrammering verwarming weergegeven van de zone die gedefinieerd is door parameter 0.4.0.

Profiel tijdsprogrammering koeling

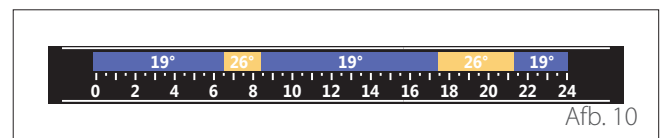

Alleen beschikbaar op modellen die geschikt zijn voor de koelmodus. Als het apparaat gekoppeld is aan een zone, wordt het profiel tijdsprogrammering koeling van de betreffende zone weergegeven. Als het apparaat geconfigureerd is als systeeminterface (zone 0), dan wordt het profiel tijdsprogrammering koeling weergegeven van de zone die gedefinieerd is door parameter 0.4.0.

Omschrijving

Profiel tijdsprogrammering warm tapwater

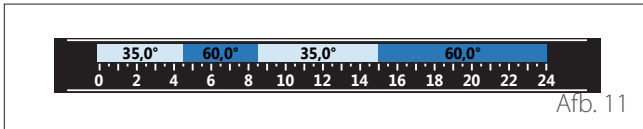

Afb. 11

Als het systeem geschikt is voor de productie van warm tapwater, wordt het profiel van de tijdsprogrammering warm tapwater weergegeven.

Werkingsmodus warmtepomp warm tapwater



Afb. 12

Als er een warmtepomp voor warm tapwater aanwezig is, wordt de werkingsmodus van het product en de setpoint-temperatuur voor warm tapwater weergegeven.

Zie voor de betekenis van de symbolen de paragraaf "Beginscherm Gereed".

Standby-scherm



Afb. 13

Basisfuncties

Regeling kamertemperatuur in de handmatige modus

De werkingsmodus van de zone die gekoppeld is aan het apparaat wordt ingesteld in HANDMATIG (1).

Draai aan de keuzeknop om de temperatuur te selecteren, die aangegeven wordt op het display door de beweegbare cursor bij de krans. Druk op de knop om te bevestigen.

Op het display wordt de ingestelde temperatuur weergegeven.



Afb. 14

Regeling kamertemperatuur in de geprogrammeerde modus

De werkingsmodus van de zone die gekoppeld is aan het apparaat is ingesteld op GEPROGRAMMEERD (2). Tijdens de werking van de tijdsprogrammering is het mogelijk om de ingestelde kamertemperatuur tijdelijk te wijzigen.

Draai aan de keuzeknop om de temperatuur te selecteren, die aangegeven wordt door de beweegbare cursor bij de krans. Druk op de knop om te bevestigen.

Op het display wordt de ingestelde temperatuur weergegeven.

Draai aan de keuzeknop om de tijd in te stellen tot wanneer u de wijziging wilt vasthouden.

Druk op de knop om te bevestigen. Op het display verschijnt het symbool (3).

De interface van het systeem handhaaft de temperatuurwaarde tot aan de ingestelde tijd, waarna deze terugkeert tot de vooraf ingestelde kamertemperatuur.

Werking

Het beginscherm van de systeeminterface kan worden gepersonaliseerd.





Op het beginscherm kunt u de tijd, de datum, de werkingsmodus, de ingestelde of waargenomen temperaturen, de tijdsprogrammering en de actieve energiebronnen controleren.

Gebruikersmenu

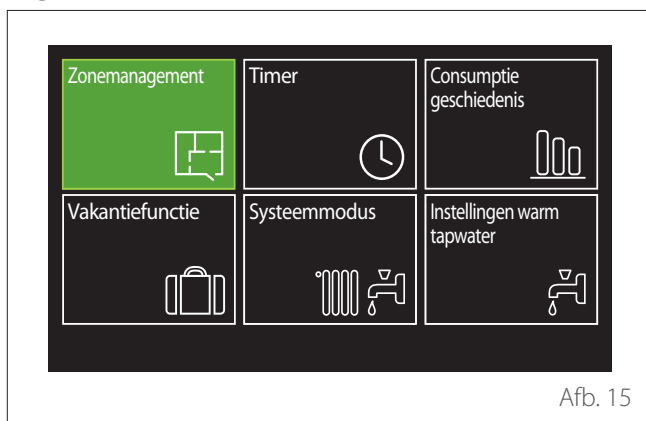
- Druk in het beginscherm op de toets "Menu"  om het gebruikersmenu te openen.
- Op het display verschijnt het gebruikersmenu, bestaande uit twee pagina's.
- Draai de keuzeknop  om het gewenste menu te markeren.
- Druk op de keuzeknop  om het geselecteerde menu te openen.
- Om naar de tweede pagina te gaan draait u de keuzeknop en scrolt u met de cursor voorbij het laatste symbool van de eerste pagina.

Pagina 1



SYMBOLEN	Omschrijving
	Zones Hiermee kunt u de belangrijkste informatie over de werkingsstatus van de zones vinden en de werkingsmodus van elke zone instellen.
	Timer Hiermee kan het type werking worden geselecteerd:  GEPROMGRAMMEERD het systeem werkt volgens de ingestelde tijdsprogrammering.  HANDMATIG het systeem werkt in de continue modus
	Energie consumptie Hiermee kunt u een schatting van het energieverbruik weergeven (gas en elektriciteit) en het tijdelijke verloop voor de modi verwarming, koeling en tapwater.

SYMBOLEN	Omschrijving
	Vakantiefunctie Met de vakantiefunctie wordt de verwarming tijdens de vakantieperiode uitgeschakeld en wordt de installatie ingesteld op de antivriesfunctie voor verwarming en tapwater tot de ingestelde datum.
	Werkingsmodus Hiermee kunt u de werkingsmodus selecteren:  ZOMER productie van warm tapwater, geen verwarming.  WINTER productie van warm tapwater en verwarming.  ALLEEN VERWARMING uitsluiting verwarming boiler (indien aanwezig).  KOELING EN TAPWATER (indien aanwezig).  ALLEEN KOELING uitsluiting verwarming boiler (indien aanwezig).  UIT systeem uitgeschakeld, antivriesfunctie actief.
	Instellingen tapwater Hiermee kunt u de gewenste temperatuur, de werkingsmodus voor de productie van warm tapwater en de functie thermische desinfectie van een eventueel opslagreservoir met water tapwater selecteren.

Gebruikersmenu

- Om naar de tweede pagina te gaan draait u de keuzeknop en scrolt u met de cursor voorbij het laatste symbool van de eerste pagina.

Pagina 2

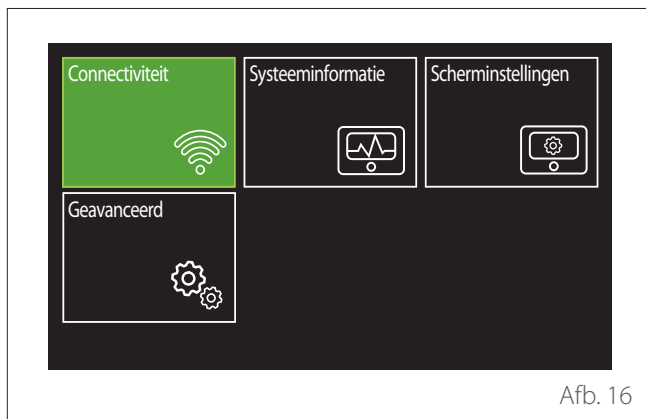

Afb. 16

- Draai de keuzeknop om het gewenste menu te markeren.
- Druk op de keuzeknop om het geselecteerde menu te openen.

SYMBOLLEN		Omschrijving
	Connectiviteit	Hiermee krijgt u toegang tot de instellingen voor connectiviteit op afstand wanneer er een wifi-apparaat op de bus is aangesloten. Ook kunt u hier de belangrijkste informatie over diagnostiek raadplegen.
	Systeeminformatie	Hiermee kunt u de belangrijkste diagnostische informatie bekijken.
	Instellingen scherm	Hiermee kunt u de belangrijkste instellingen voor het display configureren.
	Geavanceerd	Hiermee krijgt u toegang tot de volgende functies: <ul style="list-style-type: none"> - Temperatuurregeling verwarming - Temperatuurregeling koeling - Instellingen buffer - Geavanceerde instellingen van de aangesloten apparaten <ul style="list-style-type: none"> - Meeteenheid - Type tijdsprogrammering - Correctie gemeten temperatuur

Zonemanagement

Met het menu Zones kunt u de basisinformatie weergeven en de belangrijkste instellingen van de zone uitvoeren. Op het systeem kunnen maximaal 6 zones worden weergegeven.

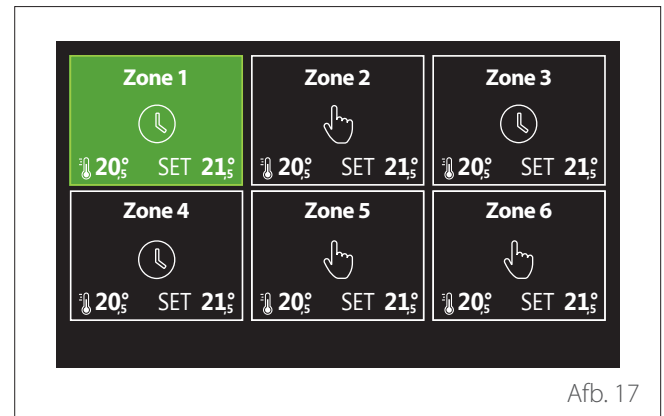

Afb. 17

Bij selectie van de zone is de volgende informatie beschikbaar:

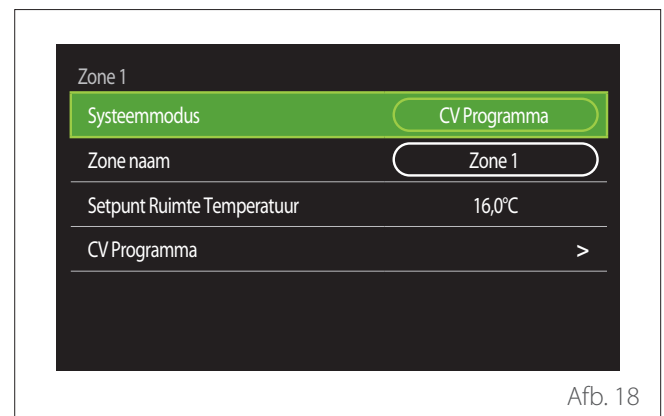

Afb. 18

- Draai de keuzeknop om het menuonderdeel te markeren dat u wilt wijzigen.
- Druk op de keuzeknop om de wijzigingsmodus te openen (het te wijzigen veld wordt groen gemarkeerd).
- Draai de keuzeknop om de gewenste waarde in te stellen.
- Druk op de keuzeknop om te bevestigen.

WERKINGSMODUS

Hiermee kunt u de werkingsmodus van de zone selecteren.

- **"UIT"**: de zone staat in de modus vorstbeveiliging. De temperatuur is standaard ingesteld op 5 °C.
- **"Handmatig"**: de ingestelde setpoint-temperatuur wordt 24 uur vastgehouden.
- **"Geprogrammeerd"**: de omgevingstemperatuur van de zone volgt het programmeringsprofiel van de zone.

Gebruikersmenu

ZONE NAAM

Via dit veld kan een naam worden toegekend aan de zone, uit een lijst met voorinstelde waarden. (Opmerking: deze functie is alleen beschikbaar als de interface verbonden is met geschikte producten).

SETPUNT RUIMTE TEMPERATUUR

In de handmatige modus kan hiermee de temperatuur van de zone worden ingesteld.

GEPROMGRAMMEERD

Snelle toegang tot de tijdsprogrammering van de zone (alleen zichtbaar als de werkingsmodus Geprogrammeerd is).

Timer

TIJDSPROGRAMMERING VERWARMING/KOELING - 2 NIVEAUS

Dankzij de tijdsprogrammering kunt u de omgeving volgens uw eigen behoeften verwarmen.

De tijdsprogrammering op twee niveaus kan geselecteerd worden in "Geavanceerd" van het gebruikersmenu of met parameter 0.4.3 van het technische menu.

Selecteer de gewenste programmeringsmodus.

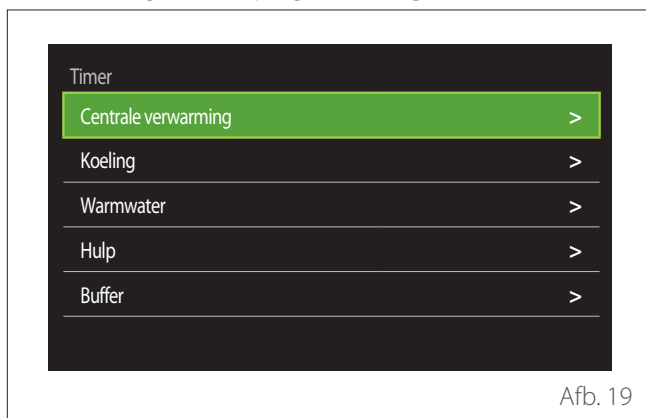

Afb. 19

De tijdsprogrammering wordt op dezelfde manier uitgevoerd bij verwarmings- en koelingsprofielen.

De verwarmings- en koelmodi hebben aparte setpoint-temperaturen in hun programmering.

Selectie zone

Selecteer en bevestig de zone waarin u de tijdsprogrammering wilt uitvoeren.

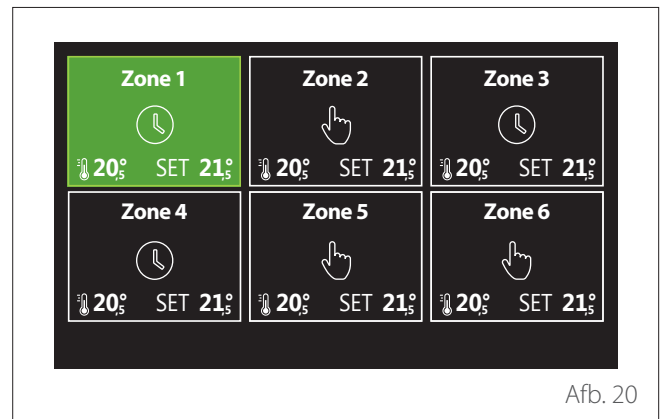

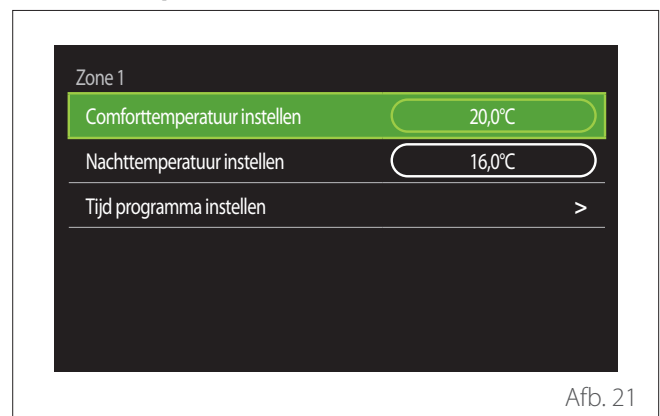

Afb. 20

Definïe van de setpoint-temperatuur voor comfort- en nachttemperatuur





Afb. 21

- Draai de keuzeknop  om het veld "Comforttemperatuur instellen" of "Nachttemperatuur instellen" te markeren.
- Druk op de keuzeknop  om de wijzigingsmodus te openen. Draai de keuzeknop  om de setpoint-temperatuur in te stellen.
- Druk op de keuzeknop  om de waarde te bevestigen.
- Met het veld "Programmering instellen" kunt u de dag van de week kiezen om te programmeren.

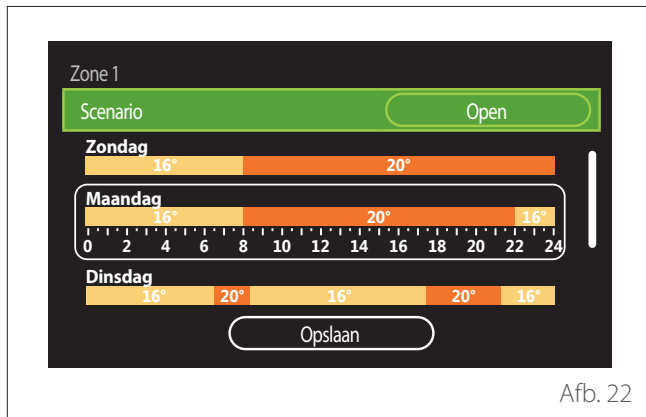
Selectie van het type tijdsprogrammering: open of voorgeselecteerd



Afb. 22

- Druk op de keuzeknop  om de wijzigingsmodus te openen.
- Selecteer het onderdeel "Open" als u een aangepaste weekprogrammering wilt creëren. Selecteer anders een van de voorinstelde profielen:
 - "Familie"
 - "Geen lunch"
 - "Middag"
 - "Permanent bedrijf"
 - "GROEN"
- Druk op de keuzeknop  om "Scenario" te bevestigen.
- Draai de keuzeknop  om naar de selectie van de dag van de week te gaan om te programmeren.

Selectie dag van de week

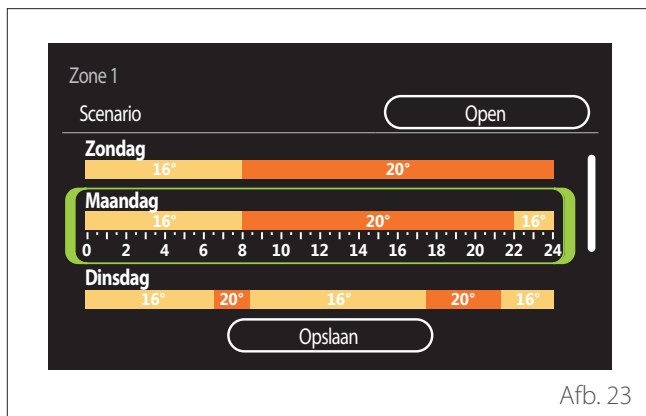

Afb. 23

- Draai de keuzeknop  om door de dagen van de week te scrollen. Er wordt een voorbeeld van de huidige tijdsprogrammering weergegeven.
- Druk op de keuzeknop  om de dag te selecteren.
- Op deze manier gaat u naar de instelling van de tijdsperiode voor de geselecteerde dag.

OPMERKING: Om de huidige weergegeven weekprogrammering te behouden:

- Draai de keuzeknop  naar de optie "Opslaan" en druk op de keuzeknop  om te bevestigen.
- Op deze manier gaat u direct naar het scherm "Zones kopiëren".

Instellen van de tijdsperiode

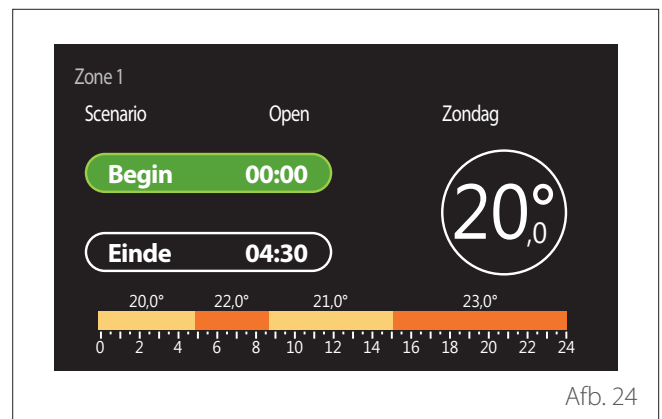



Afb. 24

Als u de dag van de week geselecteerd heeft, wordt de pagina voor de programmering van de tijdsperiode geopend.

- Draai de keuzeknop  om de "Begin"-tijd te wijzigen.
- Druk op de keuzeknop  om te bevestigen.



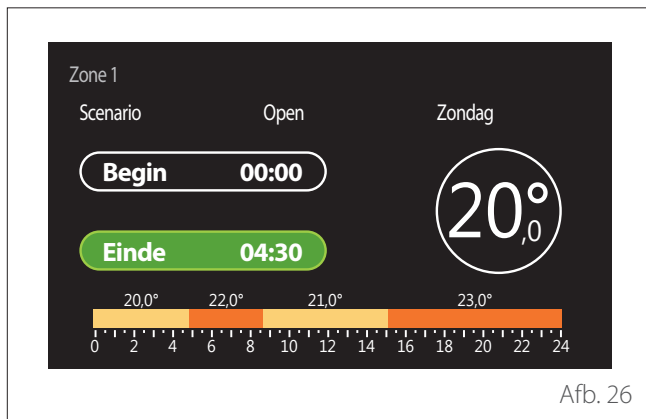

Afb. 25

- Draai de keuzeknop  om de temperatuur van de overeenkomstige tijdsperiode te wijzigen. **U kunt de setpoint-temperatuur selecteren door uit twee waarden te kiezen, comfort of verlaagde temperatuur.**
- Druk op de keuzeknop  om te bevestigen.



- Draai de keuzeknop  om de "Einde"-tijd te wijzigen.
- Druk op de keuzeknop  om te bevestigen.

U kunt maximaal 4 comfortperiodes per dag instellen. Om terug te keren naar een van de vorige opties, drukt u op de toets "Terug" .

Druk op de keuzeknop  om naar het volgende scherm te gaan.

Tijdperiode toevoegen

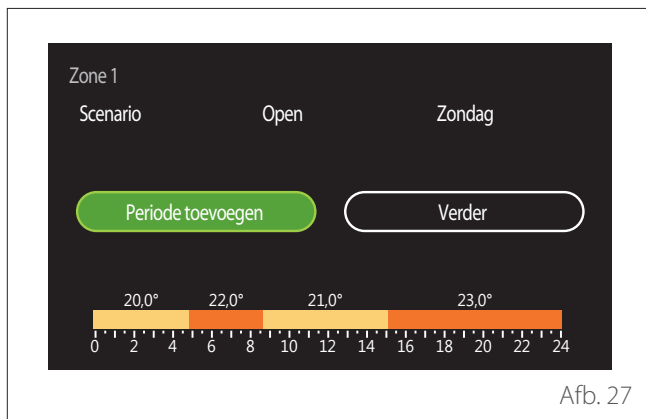

Op deze pagina kunt u een periode toevoegen aan de dagelijkse tijdsprogrammering.





Met "Periode toevoegen" kunt u teruggaan naar het scherm voor het definiëren van de gewenste tijdperiode. Met "Verder" kunt u de dagen van de week selecteren waarnaar u het gedefinieerde dagprofiel wilt kopiëren.

Om terug te keren naar een van de vorige opties, drukt u op de toets "Terug" .

Selecteer "Verder" en druk op de keuzeknop  om naar het volgende scherm te gaan.



Dagen van de week kopiëren

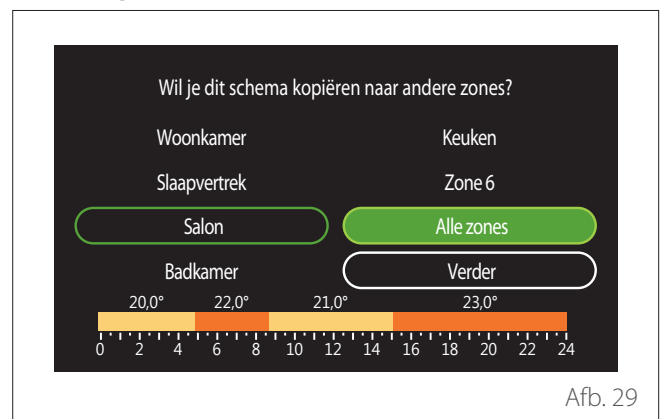

- Draai de keuzeknop  om door de dagen van de week te scrollen.
- Druk op de keuzeknop  om de dagen te selecteren waarnaar u de tijdsprogrammering wilt kopiëren. De geselecteerde dagen worden gemarkeerd met een groene rand.
- Om een dag te deselecteren, drukt u nogmaals op de keuzeknop .
- Draai de keuzeknop  om "Verder" te selecteren en druk op de keuzeknop  om te bevestigen.

Zones kopiëren



- Draai de keuzeknop  om door de zones te scrollen.
- Druk op de keuzeknop  om de zones te selecteren waarnaar u de tijdsprogrammering wilt kopiëren. De geselecteerde zones worden gemarkeerd met een groene rand.
- Om een zone te deselecteren, drukt u nogmaals op de keuzeknop .
- Draai de keuzeknop  om "Verder" te selecteren en druk op de keuzeknop  om te bevestigen.
- U keert terug naar de pagina voor het selecteren van de setpoint-temperatuur.

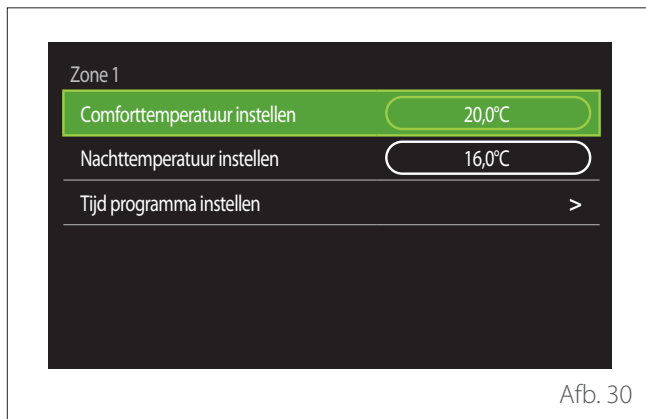

TIJDSPROGRAMMERING VERWARMING/KOELING - MEERDERE NIVEAUS

In de tijdsprogrammering op meerdere niveaus is de volgorde van de handelingen hetzelfde als bij de programmering op twee niveaus (zie de paragraaf "Tijdsprogrammering verwarming/koeling - 2 niveaus"), behalve bij de volgende stappen:

- De pagina voor het instellen van de comfort- en verlaagde temperaturen wordt niet weergegeven.
- Op de pagina voor het definiëren van de tijdsperiode kunt u vrij een setpoint-waarde selecteren. Het interval is tussen de (10°- 30°C) voor elke periode die u creëert.
- U kunt maximaal 12 tijdsperiodes per dag instellen.



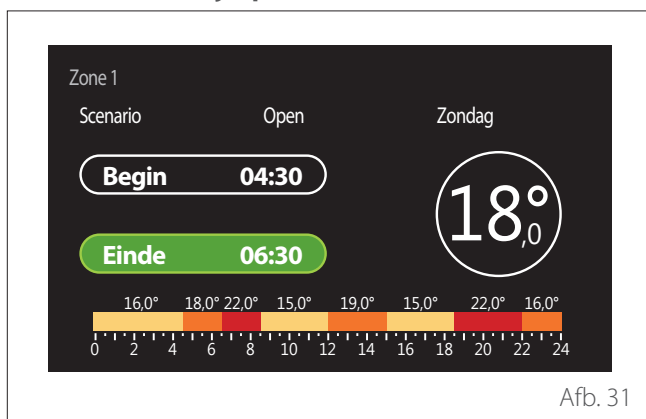

Instellen van de tijdsperiode

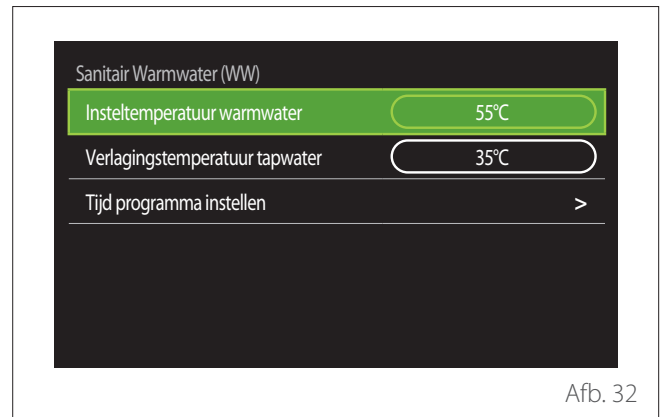

WW PROGRAMMEERBAAR



Definie van de setpoint-temperatuur voor comfort- en nachttemperatuur

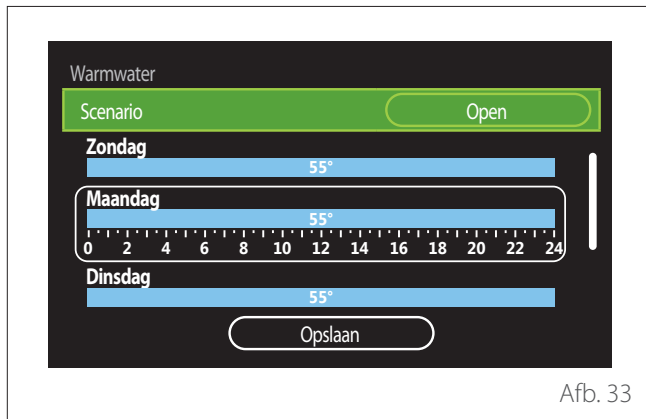

- Draai de keuzeknop  om de optie "Comfort-temperatuur warm water" of "Verlaagde temperatuur warm water" te selecteren.
- Druk op de keuzeknop  om de wijzigingsmodus te openen. Draai de keuzeknop  om de setpoint-temperatuur in te stellen.
- Druk op de keuzeknop  om te bevestigen.
- Met het veld "Programmering instellen" kunt u de dag van de week kiezen om te programmeren.

Selectie van het type tijdsprogrammering: open of voorgeselecteerd



- Druk op de keuzeknop  om de wijzigingsmodus te openen.
- Selecteer het onderdeel "Open" als u een aangepaste weekprogrammering wilt creëren. Selecteer anders een van de voorgestelde profielen:
 - "Familie"
 - "Geen lunch"
 - "Middag"
 - "Permanent bedrijf"
 - "GROEN"
- Druk op de keuzeknop  om "Scenario" te bevestigen.
- Draai de keuzeknop  om naar de selectie van de dag van de week te gaan om te programmeren.

Selectie dag van de week

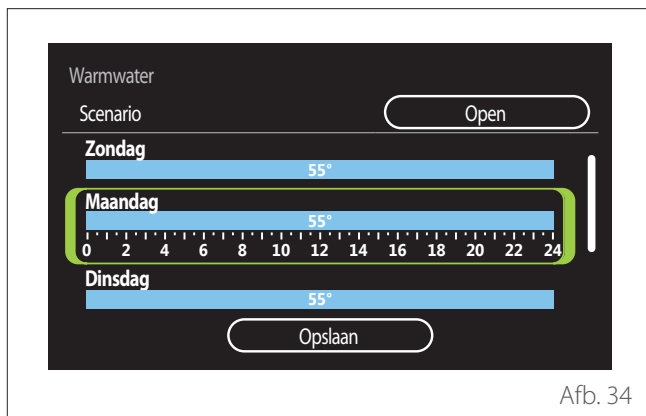

- Draai de keuzeknop  om door de dagen van de week te scrollen. Er wordt een voorbeeld van de huidige tijdsprogrammering weergegeven.
- Druk op de keuzeknop  om de dag te selecteren.
- Op deze manier gaat u naar de instelling van de tijdsperiode voor de geselecteerde dag.

Instellen van de tijdsperiode

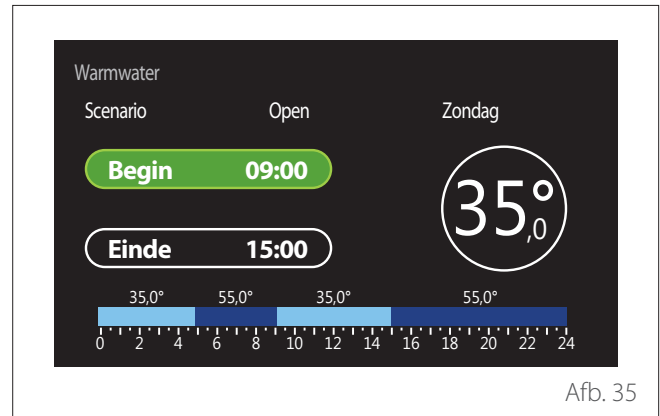

Als u de dag van de week geselecteerd heeft, wordt de pagina voor de programmering van de tijdsperiode geopend.

- Draai de keuzeknop  om de "Begin"-tijd te wijzigen.
- Druk op de keuzeknop  om te bevestigen.

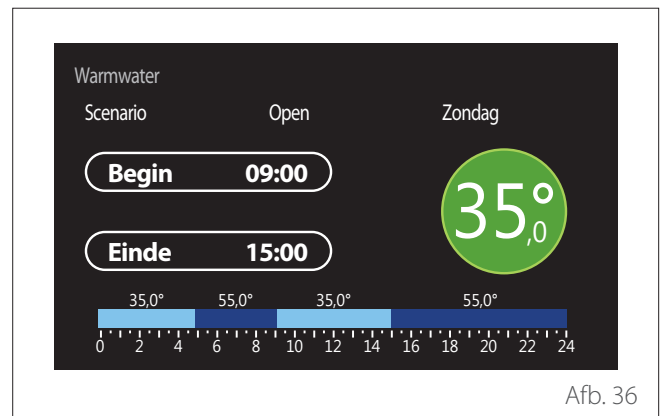

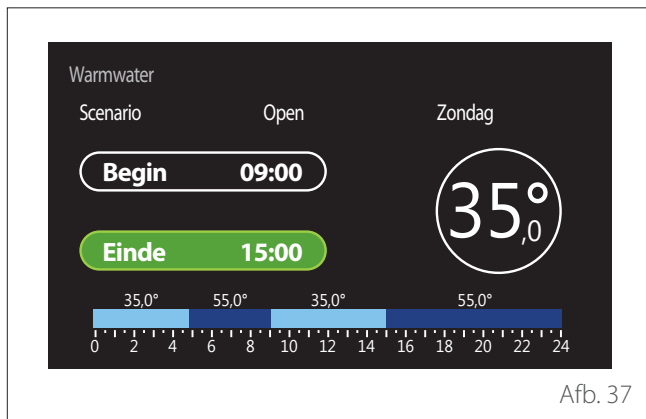

- Draai de keuzeknop  om de temperatuur van de overeenkomstige tijdsperiode te wijzigen. **U kunt de setpoint-temperatuur selecteren door uit twee waarden te kiezen, comfort of verlaagde temperatuur.**
- Druk op de keuzeknop  om te bevestigen.



Afb. 37

- Draai de keuzeknop  om de "Einde"-tijd te wijzigen.
- Druk op de keuzeknop  om te bevestigen.

U kunt maximaal 4 comfortperiodes per dag instellen. Om terug te keren naar een van de vorige opties, drukt u op de toets "Terug" .

Druk op de keuzeknop  om naar het volgende scherm te gaan.

Tijdperiode toevoegen

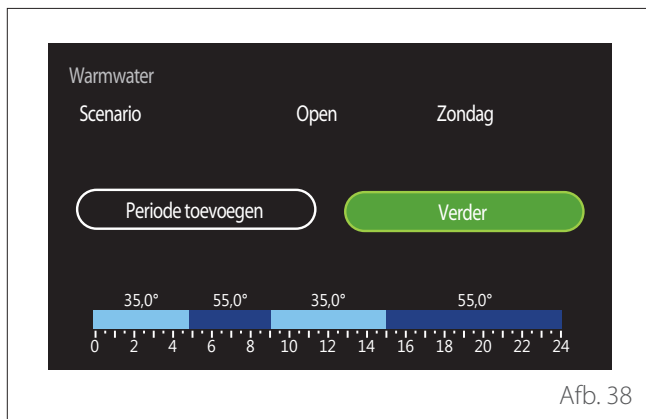

Afb. 38

Op deze pagina kunt u een periode toevoegen aan de dagelijkse tijdsprogrammering.

Met "Periode toevoegen" kunt u teruggaan naar het scherm voor het definiëren van de gewenste tijdperiode. Met "Verder" kunt u de dagen van de week selecteren waarnaar u het gedefinieerde dagprofiel wilt kopiëren.





Om terug te keren naar een van de vorige opties, drukt u op de toets "Terug" .

Selecteer "Verder" en druk op de keuzeknop  om naar het volgende scherm te gaan.

Dagen van de week kopiëren



Afb. 39

- Draai de keuzeknop  om door de dagen van de week te scrollen.
- Druk op de keuzeknop  om de dagen te selecteren waarnaar u de tijdsprogrammering wilt kopiëren. De geselecteerde dagen worden gemarkeerd met een groene rand.
- Om een dag te deselecteren, drukt u nogmaals op de keuzeknop .
- Draai de keuzeknop  om "Verder" te selecteren en druk op de keuzeknop  om te bevestigen.

AANVULLENDE TIJDSPROGRAMMERING

De aanvullende tijdsprogrammering wordt gebruikt voor de volgende functies, die ingesteld kunnen worden via het menu:

- Toepassingen met warmtepomp: werkingsmodus tapwater = "GROEN".
- Fresh water station: functie recirculatiepomp met timer (par. 10.2.1 - "Circulatiepomp sanitair" = "Tijdsprogramma").

De aanvullende tijdsprogrammering wordt op dezelfde manier uitgevoerd als de programmering voor tapwater.

Op de pagina voor het definiëren van de tijdperiode stelt u niet het gewenste setpoint in, maar schakelt u de functie in/uit door de waarden ON/OFF in te stellen.

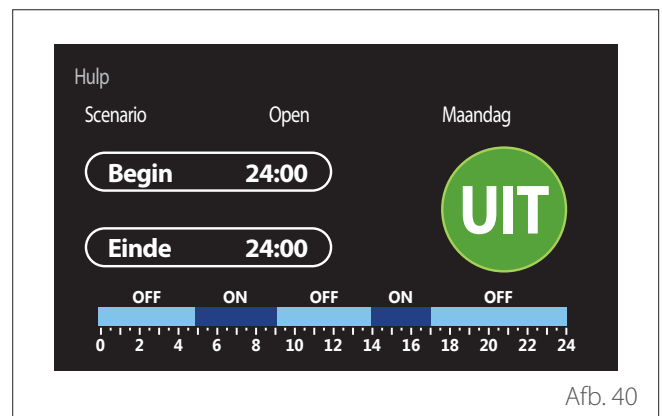

Afb. 40

TIJDSPROGRAMMERING BUFFER VERWARMING/ KOELING

De tijdsprogrammering van de buffer wordt op dezelfde manier uitgevoerd als de tijdsprogrammering voor tapwater, zowel voor de verwarmingsmodus als voor de koelmodus. De tijdsprogrammering van de buffer vindt plaats op twee temperatuurniveaus.

Verbruiksgrafiek

Met het menu "Verbruiksgrafiek" kunt u het geschatte gas- en elektriciteitsverbruik van de generator in de installatie in een histogram weergegeven, voor de modi: verwarming, tapwater en koeling.

U krijgt toegang tot het hoofdscherm nadat u de waarschuwing over de nauwkeurigheid van de gegevens in de grafieken heeft gelezen.

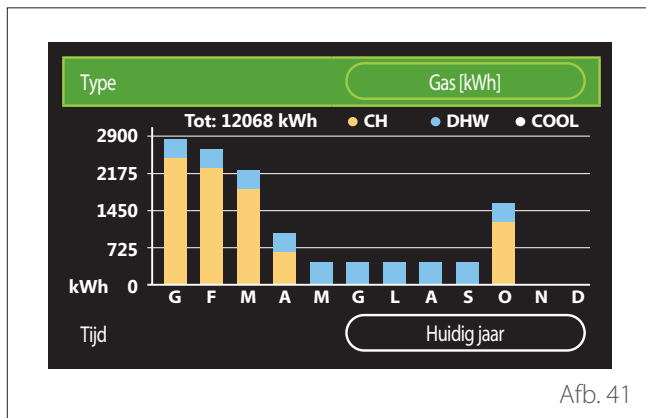

Afb. 41

In het veld "Type" kunt u het type verbruik selecteren dat u wilt weergeven (in energie, of omgezet naar de gas- en elektriciteitsstarieven).

De meeteenheid van de energie en de gas- en elektriciteitsstarieven kunnen worden ingesteld via het menu: "Systeem-informatie" → "Prestaties van het systeem" → "Energie consumptie" → "Eenheden en prijzen".

In het veld "Tijd" kunt u de tijdbasis selecteren waarmee u het overzicht wilt weergeven:

- "Huidige maand"
- "Huidig jaar"
- "Vorig jaar"

Vakantiefunctie

Met de "Vakantiefunctie" kunt u:

- De werking van verwarming, koeling en warm tapwater uitschakelen tijdens de vakantieperiode.
- De installatie instellen op vorstbeveiliging van de ruimte en tapwater tot de ingestelde datum.



Afb. 42

- Draai de keuzeknop  om de waarde van het geselecteerde veld te wijzigen.
- Druk op de keuzeknop  om naar de volgende optie te gaan
- Om een eerder ingestelde waarde te veranderen drukt u op de toets "Terug" .



Afb. 43

Druk op de keuzeknop  en markeer de optie "Opslaan".

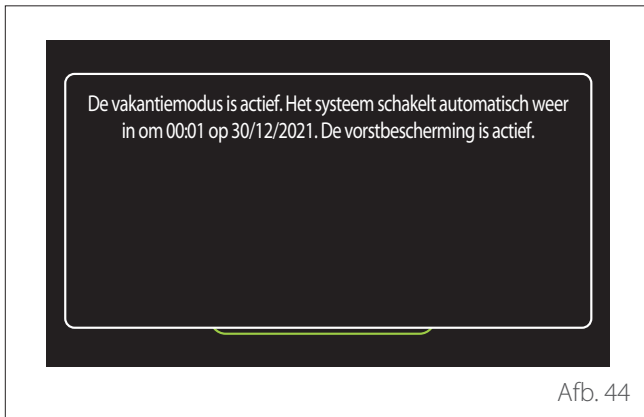

Er wordt een bericht weergegeven ter bevestiging van de uitgevoerde instellingen.

Werkingsmodus

Hiermee kunt u de werkingsmodus van het systeem selecteren:

- **"Zomer"**: productie van warm tapwater, geen verwarming.
- **"Winter"**: productie van warm tapwater en verwarming.
- **"Enkel Verwarming"**: uitsluiting verwarming boiler (indien aanwezig).
- **"Koelmodus en Sanitair Warmwater (WW)"**: productie van warm tapwater en koeling.
- **"Alleen Koelmodus"**: uitsluiting verwarming boiler (indien aanwezig).
- **"UIT"**: systeem uitgeschakeld, antivriesfunctie actief.

Instellingen warm tapwater

Met de functie "Instellingen warm tapwater" kunt u het volgende selecteren:

- De gewenste watertemperatuur.
- De werkingsmodus voor de productie van warm tapwater.
- De thermische desinfectiefunctie bij eventuele opslag van warm tapwater.

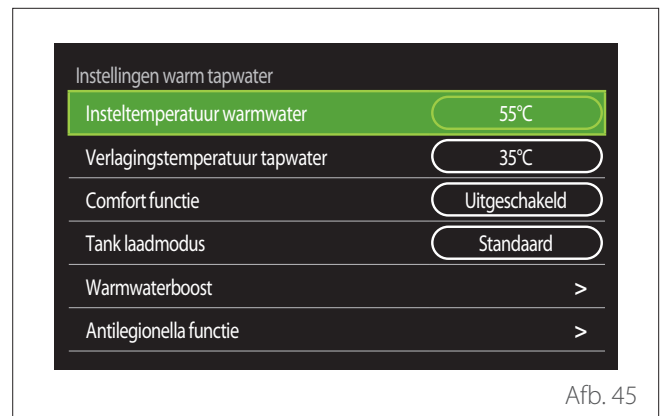

- **"Comfort-temperatuur warm water"**: instelling setpoint-temperatuur in de comfortperiode.
- **"Verlaagde temperatuur warm water"**: instelling setpoint-temperatuur in de periode met verlaagde temperatuur.
- **"Comfort functie"**: instelling van de werkingsmodus voor de productie van warm tapwater ("Uitgeschakeld"/"Tijdsprogramma"/"Permanent bedrijf").
- **"Tank laadmodus"**: instelling van de vulmodus van de boiler bij hybride systemen ("Standaard"/"Snel").
- **"Warmwaterboost"**: snel vullen van de boiler (beschikbaar bij warmtepompen voor verwarming en warm tapwater).
- **"Antilegionella functie"**: zie de volgende paragraaf.
- **"WW Programmeerbaar"**: directe toegang tot de menu voor tijdsprogrammering voor tapwater.

ANTILEGIONELLA FUNCTIE

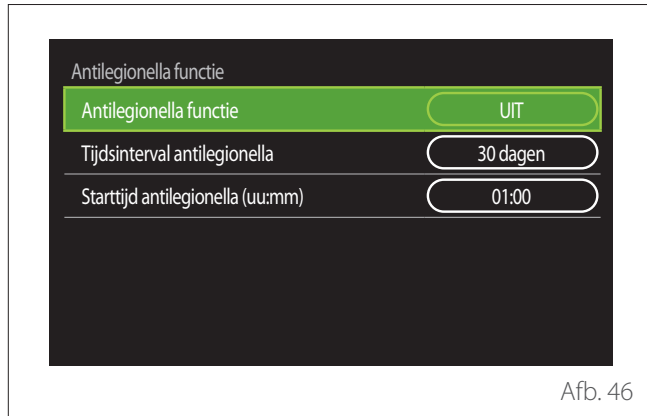

- **“Antilegionella functie”**: in-/uitschakeling van de thermische desinfectiefunctie van de boiler voor tapwater.
- **“Tijdsinterval antilegionella” (indien beschikbaar)**: instelling van de tijdrequentie voor het uitvoeren van de desinfectiecyclus (24 uur - 30 dagen).
- **“Starttijd antilegionella (uu:mm)” (indien beschikbaar)**: instelling van het tijdstip van inschakeling van de thermische desinfectiecyclus.



Als de thermische desinfectiecyclus niet binnen de verwachte tijd wordt afgerond, wordt deze de volgende dag op het ingestelde tijdstip uitgevoerd.

Haardmodus

Regelt de warmtevraag in de zone die gekoppeld is aan het apparaat op basis van de buitentemperatuur tot het geselecteerde tijdstip.

Wanneer deze functie actief is, heeft de binnentemperatuur van de ruimte geen invloed op de warmtevraag.

Zie de paragraaf "Z/W Omschakeling".

Om deze functie in te schakelen moet er een buitentemperatuursonde aanwezig zijn in de installatie, of moet de weerberichtfunctie via internet actief zijn, indien beschikbaar (zie de paragraaf "Connectiviteit").

Connectiviteit

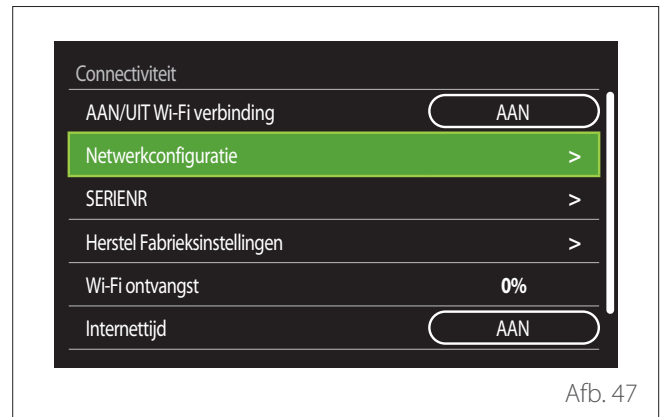

- **“Wi-Fi Netwerk Aan/Uit”**: In-/uitschakelen van de wi-fi-module die aangesloten is op het systeem
- **“Netwerkconfiguratie”**: Activeert de configuratieprocedure van de wifi-module in het systeem. Volg de gebruiksaanwijzing van het product voor meer informatie.
- **“SERIENR”**: Geeft het serienummer van het geïnstalleerde wifi-apparaat weer.
- **“Herstel Fabrieksinstellingen”**: Herstelt de fabrieksinstellingen van het aanwezige wifi-apparaat.
- **“Wi-Fi ontvangst”**: Geeft het niveau van het wifi-sigitaal weer op een schaal van 0-100.
- **“Internettijd”**: Activeert de verwerving van de systeemtijd via internet
- **“Internet Weersinfo”**: Activeert de verwerving van de buitentemperatuur en het weer via internet

Systeminformatie

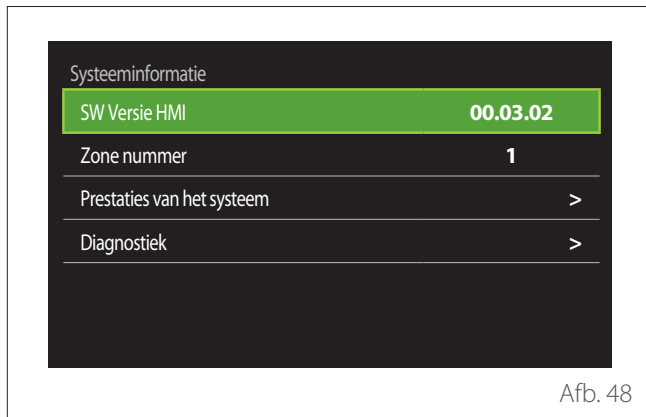

Afb. 48

SW VERSIE HMI

Geeft de softwareversie van het apparaat weer.

ZONE NUMMER

Geeft de zone weer die gekoppeld is aan het apparaat.

PRESTATIES VAN HET SYSTEEM

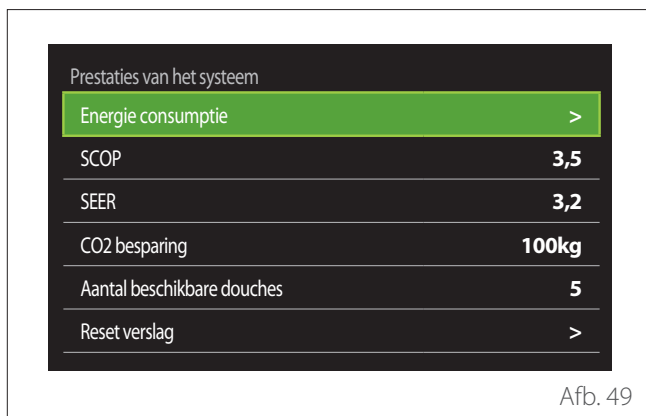

Afb. 49

ENERGIE CONSUMPTIE

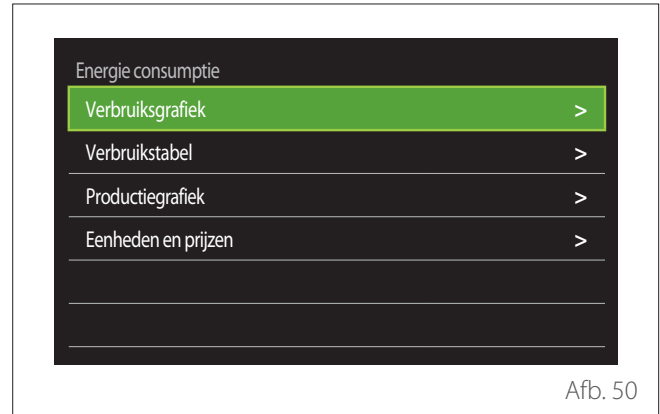

Afb. 50

- **"Verbruiksgrafiek"**: zie de paragraaf "Verbruiksgrafiek".
- **"Verbruikstabel"**: de schatting van het verbruik voor verwarming, koeling en tapwater wordt hierbij in een numerieke vorm weergegeven. De schatting wordt berekend op basis van de geselecteerde meeteenheid en het huidige of vorige jaar.

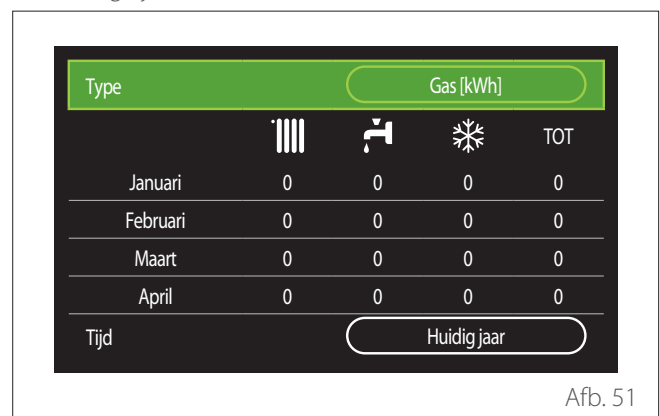

Afb. 51

Gebruikersmenu

- **"Productiegrafiek"**: hiermee kunt u een schatting van de geproduceerde thermische energie weergeven in een histogram. De schatting wordt berekend op basis van het type generator in de installatie in de modi verwarming, tapwater en koeling.

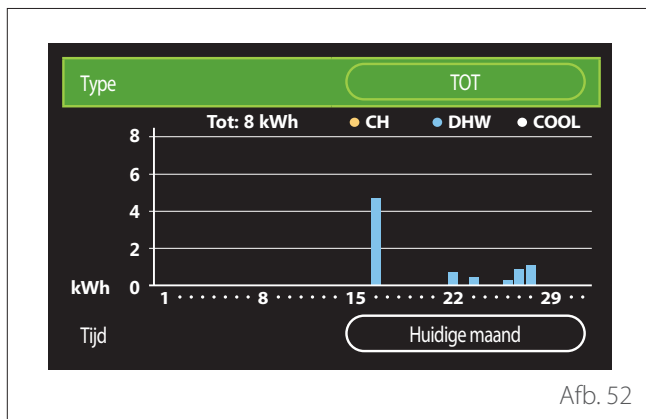

- **"Eenheden en prijzen"**:
 - "Valuta": met deze parameter wordt de valuta in de verbruiksgrafieken weergegeven, uitgedrukt in kosten.
 - "Gastype": selectie van het gebruikte type gas in de berekening van de schattingen van het gasverbruik.
 - "Gaseenheden": selectie van de meeteenheid van het gas waarmee de schattingen van het gasverbruik worden weergegeven.
 - "Gasprijs": stelt de waarde in centen in van de kosten van de meeteenheid van het gas dat gebruikt wordt bij de berekening van de schattingen van het gasverbruik.
 - "Elektrische eenheden": selectie van de meeteenheid van de elektriciteit waarmee de schattingen van het stroomverbruik worden weergegeven.
 - "Elektriciteitsprijs": stelt de waarde in centen in van de kosten van de meeteenheid van de elektriciteit die gebruikt wordt bij de berekening van de schattingen van het stroomverbruik.

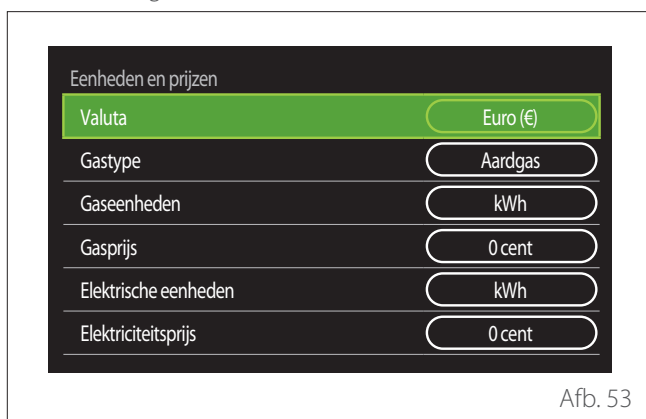

SCOP

Geeft de schatting van de seizoens-COP van de warmtepomp weer (alleen bij geschikte apparaten).

SEER

Geeft de schatting van de seizoens-EER van de warmtepomp weer (alleen bij geschikte apparaten).

CO2 BESPARING

Geeft de schatting van het bespaarde aantal kg CO₂ weer dankzij de warmteproductie van de zonnepanelen.

AANTAL BESCHIKBARE DOUCHES

Geeft het aantal beschikbare douches weer (als er een zonnelregeling of een warmtepomp aanwezig is).

RESET VERSLAG

Zet de gegevens op de pagina met systeemprestaties terug op nul.

Diagnostiek

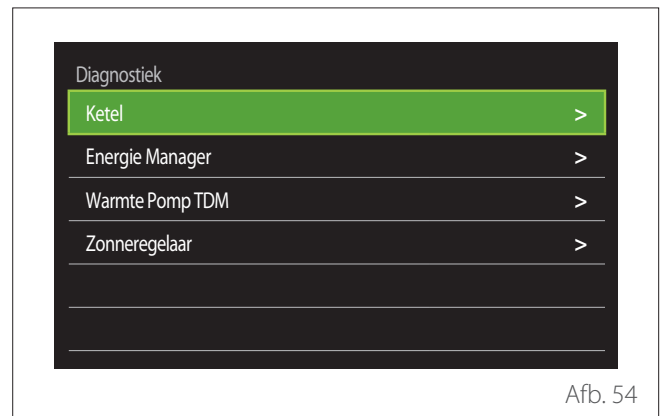

Op de diagnostiekpagina worden de belangrijkste werkingsparameters van het systeem weergegeven.

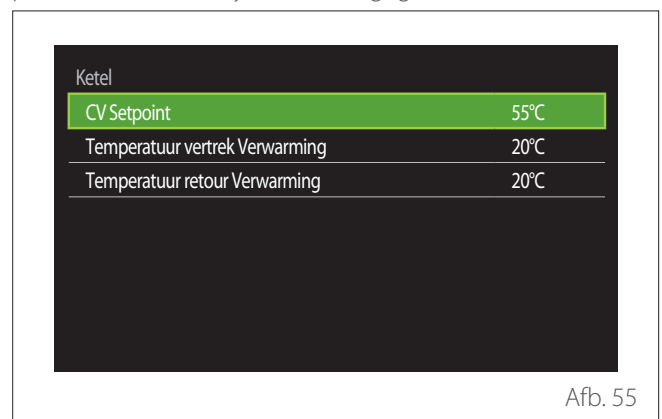

Scherminstellingen

TAAL

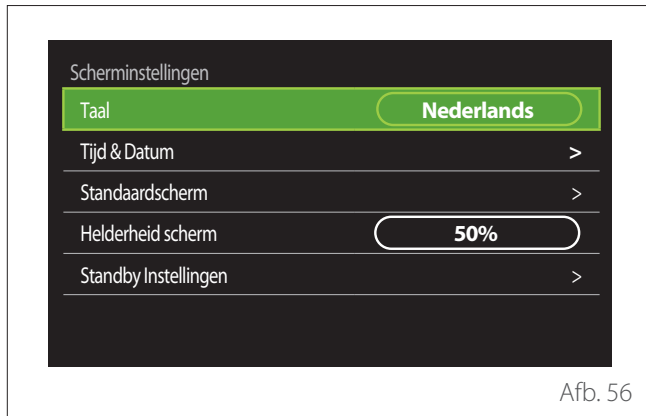

- Draai de keuzeknop  om de optie "Taal" te markeren
- Druk op de keuzeknop  om de wijzigingsmodus te openen.
- Draai de keuzeknop  om de gewenste taal te selecteren.
- Druk op de keuzeknop  om uw keuze te bevestigen.

TIJD & DATUM

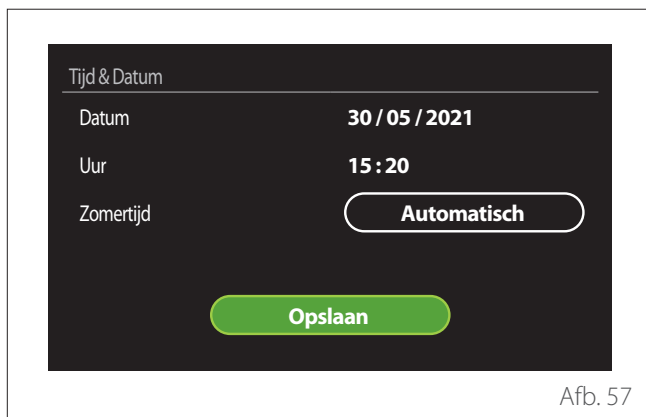

- Draai de keuzeknop  om de waarde van het geselecteerde veld te wijzigen.
- Druk op de keuzeknop  om naar de volgende optie te gaan.
- Om een eerder ingestelde waarde te veranderen drukt u op de toets "Terug" .

STANDAARDSCHERM

Vanuit dit menu kunt u het type hoofdscherm instellen.

- Druk op de keuzeknop  om de wijzigingsmodus te openen.
- Draai de keuzeknop  om een van de beschikbare instellingen te selecteren: "Gereed", "Basis", "Aanpasbaar" en "Warmtepompboiler".

HELDERHEID SCHERM

Via dit menu kunt u de helderheid van het display wijzigen.

- Druk op de keuzeknop  om de wijzigingsmodus te openen.
- Draai de keuzeknop  om de helderheid van het display te regelen in de actieve modus (wijzigingsinterval 10% - 100%).
- Druk op de keuzeknop  om te bevestigen.

STANDBY INSTELLINGEN

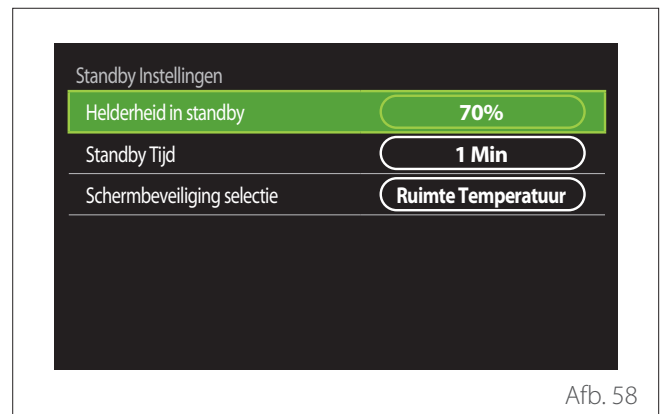

- **"Helderheid in standby"**: hiermee kunt u de helderheid van het scherm regelen wanneer het apparaat in de standby staat (wijzigingsinterval 10% - 30%).
- **"Standby Tijd"**: hiermee kunt u het tijdsinterval regelen (1 minuut - 10 minuten) waarna het scherm in de stand-by gaat na de laatste uitgevoerde handeling op het apparaat, en de helderheid wordt verlaagd naar de ingestelde waarde voor de stand-by-modus.
- **"Schermbeveiliging selectie"**: hiermee kunt u het type scherm selecteren dat weergegeven wordt in stand-by.

Gebruikersmenu

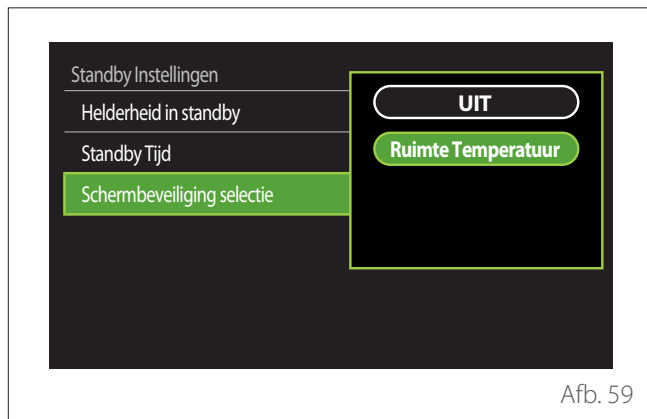

- **"UIT"**: het geselecteerde hoofdscherm blijft te zien.
- **"Ruimte Temperatuur"**: de huidige omgevings-temperatuur wordt weergegeven.

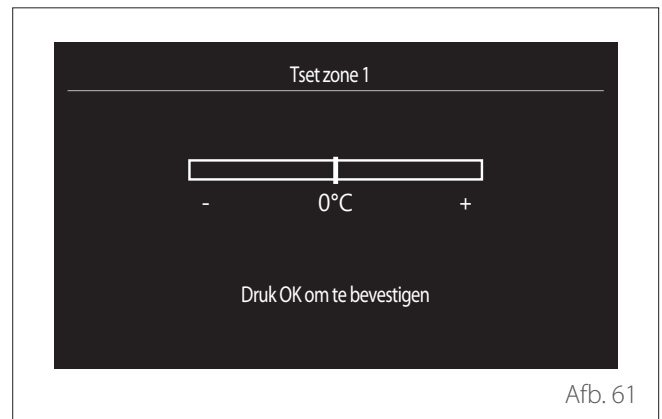

- **"Set Stooklijn"**: als de functie automatische warmteregeling ("AUTO Thermo-regeling") ingeschakeld is, kunt u met de grafische balk de helling van de klimaatcurve wijzigen. Zie voor meer informatie de handleiding van de warmtegenerator in de installatie.

Geavanceerd

INSTELLINGEN VERWARMING

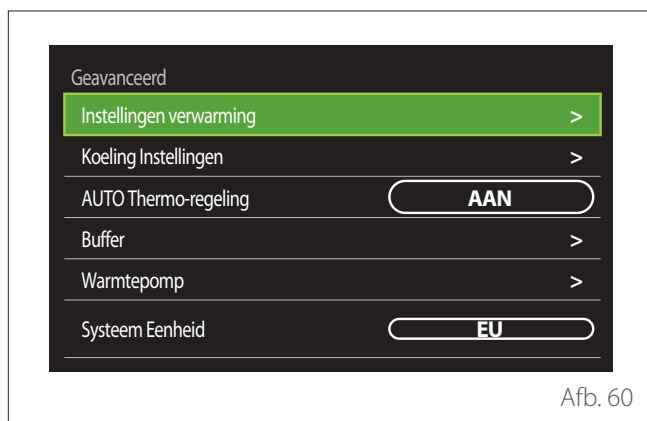

- **"Temperatuur verwarming"**: in het menu kan de gewenste setpoint-temperatuur voor verwarming worden ingesteld voor elke hydraulische zone in de installatie. Met het menu kunt u:
 - de setpoint-temperatuur regelen als de functie automatische warmteregeling ("AUTO Thermo-regeling") uitgeschakeld is.
 - een correctie van de setpoint-temperatuur toepassen via een grafische balk als de functie automatische warmteregeling ("AUTO Thermo-regeling") ingeschakeld is en de watertemperatuur niet overeenkomt met de gewenste temperatuur.

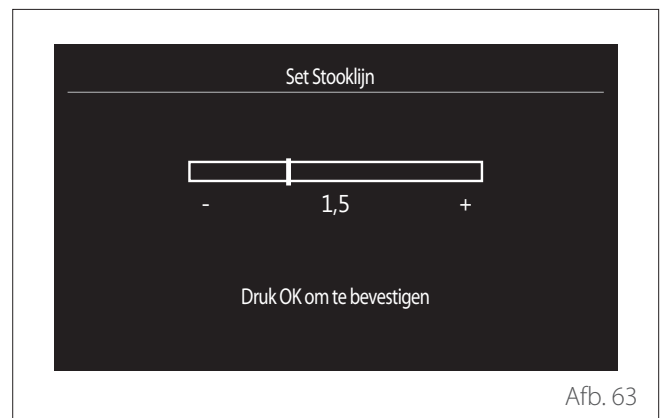
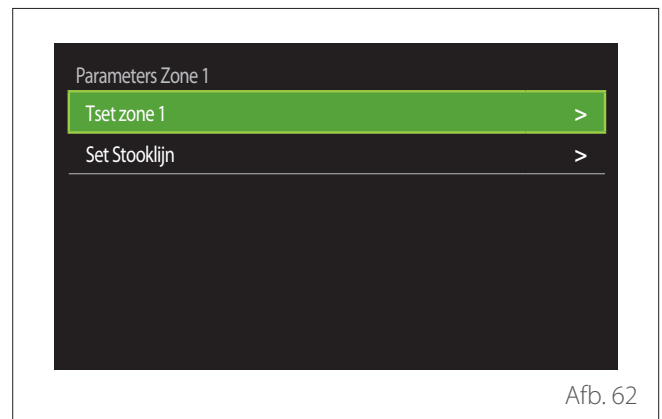

- **“Z/W Omschakeling”**: hiermee kunt u de warmtevraag regelen op basis van de buitentemperatuur. Om deze functie in te schakelen moet er een externe temperatuursonde aanwezig zijn in de installatie, of moet de functie "weerbericht via internet" actief zijn (indien beschikbaar) (zie de paragraaf "Connectiviteit"). De functie kan geactiveerd worden voor elke zone van de installatie.

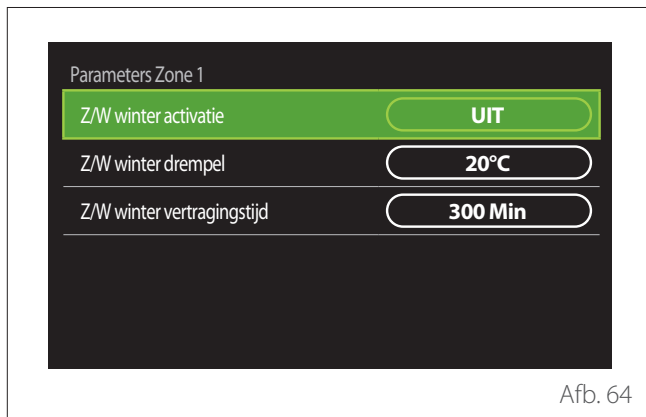

- **“Z/W winter activatie”**: hiermee kunt u de functie activeren.
- **“Z/W winter drempel”**: hiermee kan de externe temperatuurdrempel worden ingesteld; boven deze drempel wordt de warmtevraag van de zone geblokkeerd.
- **“Z/W winter vertragingstijd”**: de warmtevraag wordt geblokkeerd als de buitentemperatuur gedurende een minimumperiode, gedefinieerd door de parameter, boven de drempel blijft.

KOELING INSTELLINGEN

- **“Koeling Set Temp”**: in het menu kan de gewenste setpoint-temperatuur voor koeling worden ingesteld voor elke hydraulische zone in de installatie. Met het menu kunt u:
 - De setpoint-temperatuur regelen als de functie automatische warmteregeling ("AUTO Thermo-regeling") uitgeschakeld is.
 - Een correctie van de setpoint-temperatuur toepassen via een grafische balk als de functie "AUTO" ingeschakeld is en de watertemperatuur niet overeenkomt met de gewenste temperatuur.

AUTO THERMO-REGELING

De functie berekent de setpoint-temperatuur voor verwarming en/of koeling voor elke zone op basis van het type ingestelde warmteregeling (technisch menu) en de temperatuursondes (omgevingstemperatuursonde en/of buitentemperatuursonde - indien aanwezig).

BUFFERVAT

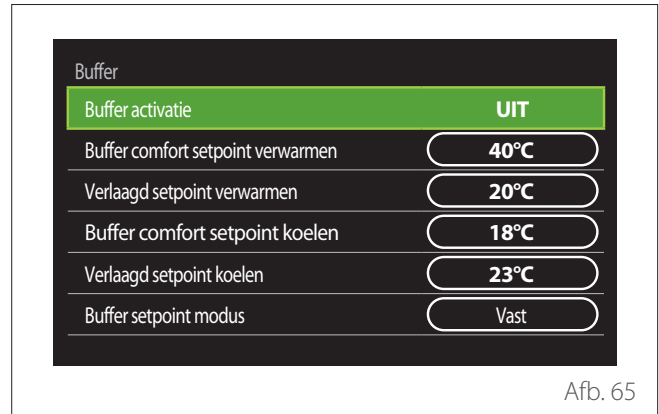

De optie wordt weergegeven als er een technische wateropslag geïnstalleerd is in het systeem (buffer) voor verwarming en/of koeling.

- **“Buffer activatie”**: hiermee kan het vullen van de buffer worden ingeschakeld/uitgeschakeld.
- **“Buffer comfort setpoint verwarmen”**: stelt de gewenste vultemperatuur van de buffer in voor verwarming in de comfortperiode.
- **“Verlaagd setpoint verwarmen”**: stelt de gewenste vultemperatuur van de buffer in voor verwarming in de periode met verlaagde temperatuur.
- **“Buffer comfort setpoint koelen”**: stelt de gewenste vultemperatuur van de buffer in voor koeling in de comfortperiode.
- **“Verlaagd setpoint koelen”**: stelt de gewenste vultemperatuur van de buffer in voor koeling in de periode met verlaagde temperatuur.
- **“Buffer setpoint modus”**: stelt de vulmodus van de buffer in.
 - **“Vast”**: de vultemperatuur van de buffer is de ingestelde temperatuur in de hierboven vermelde parameters.
 - **“Variabel”**: de vultemperatuur van de buffer wordt berekend op basis van de automatische warmteregelingsfunctie (indien ingeschakeld).

KETEL

Dit menu is alleen beschikbaar als er een ketel van ATAG aanwezig is. Zie voor meer informatie de handleiding van het product.

- **“Pomp Continu Aan”**: stelt de werkingsmodus van de recirculatiepomp van de ketel in (alleen op geschikte modellen).

WARMTEPOMP

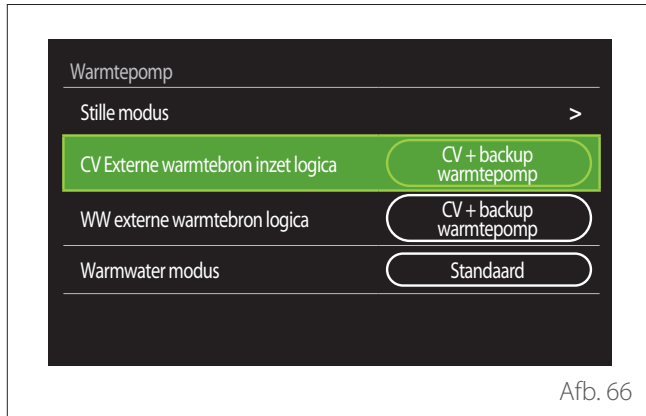

- **“Stille modus”**: met de volgende instellingen kan het geluid van de warmtepomp worden verminderd, door de frequentie van de compressor te beperken.



Inschakeling van deze functie kan de prestaties van de machine verminderen.

- **“Stille modus WP”**: schakelt de stille modus in/uit.
- **“Stille modus starttijd (hh:mm) WP”**: stelt de starttijd in waarop het apparaat start in de stille modus.
- **“Stille modus eindtijd (hh:mm) WP”**: stelt de eindtijd in waarop de stille modus wordt uitgeschakeld op het apparaat.
- **“CV Externe warmtebron inzet logica”**: met deze parameter kan inschakeling van de secundaire warmtebron worden gekozen (verwarmingselementen indien ingeschakeld of aanwezig, of een eventuele aanvullende warmtebron) van de warmtepomp voor verwarming.
 - Bij een storing van de warmtepomp en integratie warmteproductie (“CV + backup warmtepomp”): de secundaire warmtebron wordt ingeschakeld zowel bij integratie verwarming/warm tapwater als in geval van een storing van de warmtepomp.
 - Alleen bij een storing van de warmtepomp (“Backup voor warmtepomp”): de secundaire warmtebron wordt alleen ingeschakeld bij een storing van de warmtepomp.
- **“WW externe warmtebron logica”**: met deze parameter kan inschakeling van de secundaire warmtebron worden gekozen (verwarmingselementen indien ingeschakeld of aanwezig, of een eventuele aanvullende warmtebron) van de warmtepomp voor warm tapwater.

- **“Warmwater modus”**: deze parameter stelt de productiemodus voor warm tapwater in.
 - **“Standaard”**: de productie van warm tapwater wordt uitgevoerd met behulp van de warmtepomp en de secundaire warmtebron voor integratie.
 - **“Green Modus”**: de verwarmingselementen zijn uitgesloten van de productie van warm tapwater, ze worden alleen ingeschakeld bij een storing van de warmtepomp. De productie van warm water volgt de aanvullende tijdsprogrammering.
 - **“Dal/piekuur”**: de productie van warm tapwater is alleen toegestaan wanneer het EDF-signaal actief is op basis van het voordeligste elektriciteitsstarief. Zie voor de configuratie van het EDF-signaal van de warmtepomp de handleiding bij het product.
 - **“Dal/piekuur 40”**: de productie van warm tapwater is alleen toegestaan wanneer het EDF-signaal actief is. Als het signaal niet actief is, dan wordt de boiler voor warm tapwater op een minimumtemperatuur van 40°C gehouden. Zie voor de configuratie van het EDF-signaal van de warmtepomp de handleiding bij het product.

HYBRIDE

Dit menu is alleen beschikbaar als er een hybride product aanwezig is. Zie voor meer informatie de handleiding van het product.

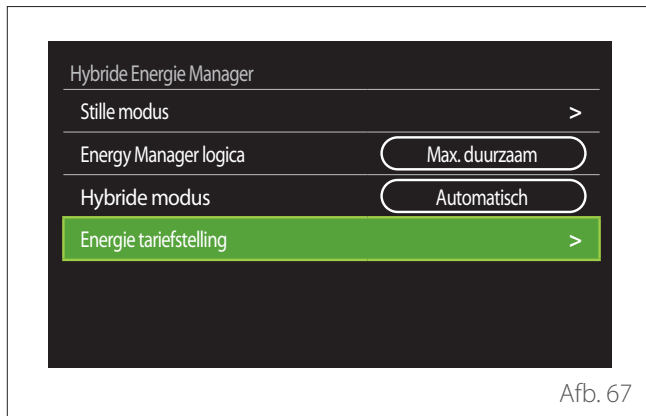

Afb. 67

- **“Stille modus”**: zie de paragraaf "Warmtepomp".
- **“Energy Manager logica”**: met deze parameter kan de werking van hybride systeem worden geselecteerd op basis van "Max. besparing" of "Max. duurzaam".
- **“Hybride modus”**: met deze parameter kunnen de warmtegeneratoren worden geselecteerd die ingeschakeld moeten worden voor de productie van warmte.
 - "Automatisch": zowel de warmtepomp als de ketel worden gebruikt voor de productie van warmte volgens de instelling van de vorige parameter.
 - "Alleen cv-ketel": alleen de ketel wordt gebruikt voor de productie van warmte.
 - "alleen WP": alleen de warmtepomp wordt gebruikt voor de productie van warmte.
- **“Energie tariefstelling”**: in dit menu kunnen de kosten van gas, elektriciteit en eventueel een nachttarief voor elektriciteit worden ingesteld. De kosten worden uitgedrukt in centen.

WARMTEPOMPBOILER

Dit menu is alleen beschikbaar als er een warmtepomp voor warm tapwater aanwezig is. Zie voor meer informatie de handleiding van het product.

- **“Werkingsmodus”**: stelt de productiemodus voor warm tapwater in.
- **“Stille modus WPB”** zie paragraaf "Warmtepomp". Bij warmtepompen voor warm tapwater kan deze functie alleen geactiveerd worden. Er kan geen begin- en eindtijd worden ingesteld.

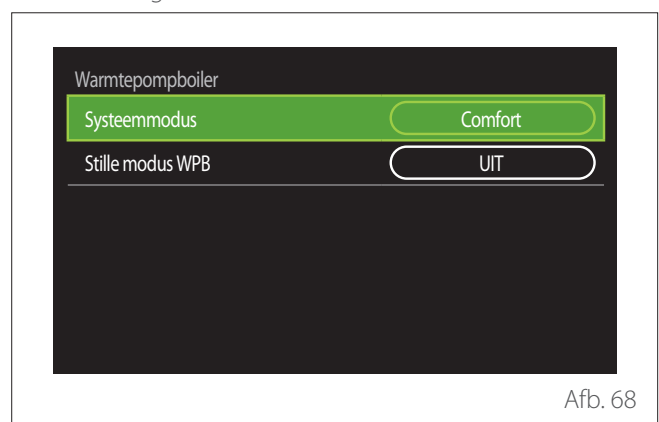

Afb. 68

“Werkingsmodus”:

- **“GROEN”**: de verwarmingselementen zijn uitgesloten van de productie van warm tapwater, ze worden alleen ingeschakeld bij een storing van de warmtepomp.
- **“Comfort”**: de productie van warm tapwater wordt uitgevoerd met behulp van de warmtepomp en de verwarmingselementen.
- **“Snel”**: de productie van warm tapwater wordt uitgevoerd met gelijktijdig gebruik van de warmtepomp en de verwarmingselementen. De verwarmingselementen worden samen met de warmtepomp ingeschakeld om de vultijd van de opslagtank voor tapwater zo kort mogelijk te houden.
- **“I-MEMORY”**: de logica gebruikt een algoritme om de productie van warm water te optimaliseren op basis van de gewoontes van de gebruiker.
- **“Dal/piekuur”**: de productie van warm tapwater is toegestaan op basis van het beheer van het EDF-signaal. Zie voor de configuratie van het EDF-signaal van de warmtepomp de handleiding bij het product.

PV INTEGRATIE

Dit menu is beschikbaar bij producten met integratie van een fotovoltaïsch systeem (warmtepomp voor verwarming/koeling, hybride producten, warmtepomp voor warm tapwater).

- **"PV integratie"**: stelt het gebruik van het verwarmingselement van de opslagtank voor warm tapwater in bij hiervoor bestemde warmtepompen (raadpleeg voor meer informatie de handleiding bij het product).
 - "Geen"
 - "PV integratie": activeert het verwarmingselement van de opslagtank voor tapwater (ook parallel met verwarming of koeling) wanneer er elektrische energie over is uit de fotovoltaïsche installatie.
- **"Zonnecel Verhoogde set temp. WW"**: als er een warmtepomp voor verwarming of een hybride systeem aanwezig is, stelt deze parameter de graden in die opgeteld moeten worden bij de setpoint-temperatuur voor het vullen van de opslagtank voor tapwater als er elektrische energie over is uit de fotovoltaïsche installatie.
- **"PV setpoint temperatuur"**: als er een warmtepomp voor warm tapwater aanwezig is, stelt deze parameter de setpoint-temperatuur in voor het vullen van de opslagtank voor tapwater als er elektrische energie over is uit de fotovoltaïsche installatie.

SYSTEEM EENHEID

Deze parameter stelt de meeteenheid in waarmee de grootheden worden uitgedrukt (internationaal stelsel of Angelsaksisch stelsel)

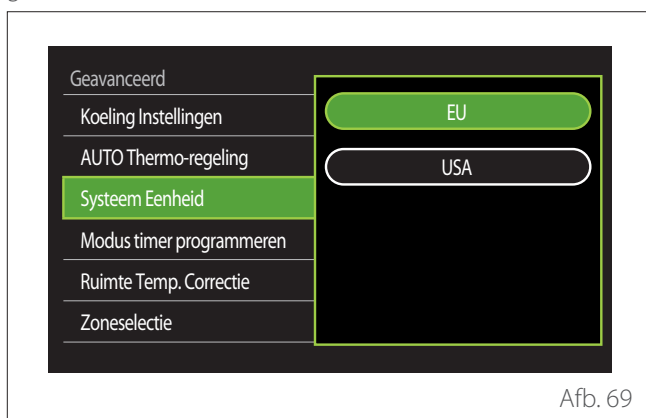

STANDAARD KLOKPROGRAMMA GEKOZEN

Stelt de tijdsprogrammeringsmodus in voor verwarming of koeling die gebruikt wordt door het systeem.

- **"Twee temp setpoint"**: met de tijdsprogrammering op 2 niveaus kan het programmeringsprofiel worden onderverdeeld in maximaal 4 comfortperiodes en 4 periodes met verlaagde temperatuur in 24 uur. Er wordt een setpoint-temperatuur voor de comfortperiode en een setpoint-temperatuur voor de periode met verlaagde temperatuur gedefinieerd.
- **"Meertemp. setpoint"**: bij de tijdsprogrammering op meerdere niveaus (alleen beschikbaar op producten die geschikt zijn voor deze modus) kunnen maximaal 12 dagelijkse tijdsperiodes worden gedefinieerd; voor elk van deze periodes kan een aparte doeltemperatuur worden ingesteld.

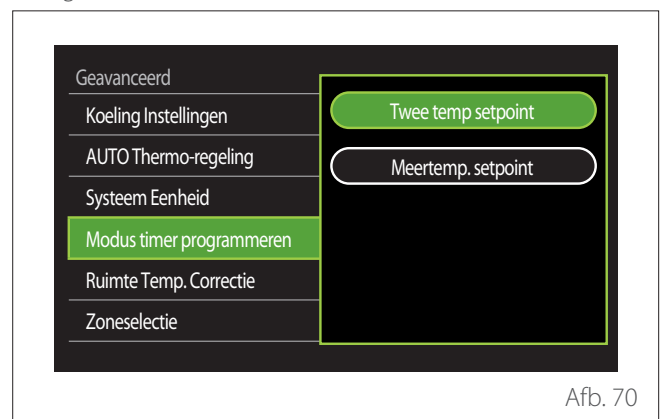

KALIBRATIE RUIMTETEMPERatuur

Met deze parameter kan de door het apparaat gemeten kamertemperatuur worden gecorrigeerd binnen het interval (-5°C; + 5°C).

SELECTEER DE ZONES OM TE TONEN IN HET "ZONE" MENU

Op deze pagina selecteert u de hydraulische zones die weergegeven worden in het menu "Zonemanagement".

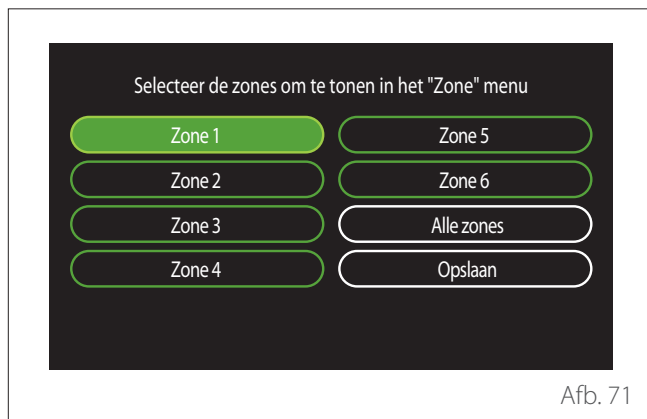



Storingen en diagnostische meldingen



Diagnostische gebeurtenissen (storingen, waarschuwingen enz.) worden weergegeven in een popup-venster op het hoofdscherm.

In de popup wordt de volgende informatie gegeven:

- Storingcode
- Beschrijving storing
- Apparaat/product dat de storing heeft gegenereerd
- Eventuele te ondernemen actie om de storing op te lossen

Het popup-venster kan gesloten worden door op de toets Terug  te drukken. De storingsmelding blijft zichtbaar in het hoofdscherm, waarop het storingspictogram  de foutcode en de beschrijving worden weergegeven.

Het venster met gedetailleerde informatie wordt na een minuut opnieuw geopend en kan altijd opnieuw worden geopend door op de toets Terug  te drukken.

Informatie voor de gebruiker

Informeer de gebruiker over hoe het geïnstalleerde systeem bediend moet worden.

Overhandig de gebruikershandleiding aan de gebruiker en informeer hem over de noodzaak om deze in de buurt van het apparaat te bewaren.

Informeer de gebruiker tevens over het belang van de volgende noodzakelijke werkzaamheden:

- Controleer regelmatig de waterdruk van de installatie.
- Breng het systeem op de juiste druk en ontlucht het indien nodig.
- Stel de instelparameters en de regelapparatuur in voor een optimale werking en een zuiniger beheer van het systeem.
- Laat in overeenstemming met de geldende normen periodiek onderhoud uitvoeren.

VULLEN VAN HET SYSTEEM

Controleer regelmatig de waterdruk op de manometer en controleer, als de installatie koud is, of deze waarden zich tussen de 0,5 en 1,5 bar bevinden.

Als de druk zich onder de minimumwaarde bevindt, moet u hem verhogen via de vulkraantjes.

Zodra de gemiddelde druk op 1,2 bar is gekomen kunt u de vulkraantjes afsluiten.

De maximale druk van het verwarmings-/koelsysteem is 3 bar.



De installatie, de eerste keer aanzetten en het afstellen mag alleen door een gekwalificeerd monteur en in overeenstemming met de verschaftte instructies worden uitgevoerd. De fabrikant wijst elke verantwoordelijkheid af in geval van schade aan personen, dieren of zaken als gevolg van een verkeerde installatie van het apparaat.



Als het nodig is om de installatie vaak te vullen (een keer per maand of vaker), wijst dit op een mogelijke probleem in de installatie (lekken, problemen met het expansievat). Raadpleeg uw installateur om het probleem snel te onderzoeken en op te lossen, om schade door corrosie van onderdelen als gevolg van te vaak vervangen van het water in het systeem te voorkomen.

Eerste inschakeling



Om de veiligheid en de juiste werking van de systeeminterface te kunnen garanderen, moet de inbedrijfstelling worden uitgevoerd door een bevoegde monteur, die een door de wet erkende kwalificatie bezit.

INSCHAKELPROCEDURE

- Plaats de systeeminterface in de aansluitsleuf door hem voorzichtig omhoog te duwen. Na een korte initialisatie is het apparaat gereed voor de configuratie.
- Op het display verschijnt "Taal selecteren". Selecteer de gewenste taal door aan de keuzeknop te draaien.
- Druk op de keuzeknop .
- Op het display verschijnt "Tijd & Datum". Draai de keuzeknop om de dag, de maand en het jaar te selecteren. Druk bij elke selectie op de knop om te bevestigen. Als de datum is ingesteld, gaat de selectie verder naar de instelling van de tijd. Draai de keuzeknop om het uur in te stellen, druk op de knop om te bevestigen en verder te gaan naar de selectie van de minuten. Druk op de keuzeknop  om te bevestigen.
- Als de tijd ingesteld is, gaat de selectie verder naar de instelling van de zomertijd. Draai de keuzeknop om AUTO of HANDMATIG te selecteren. Als u wilt dat het systeem de tijd automatisch instelt op de zomertijd, selecteer dan AUTO.
- Druk op de keuzeknop .

OPMERKING:

Het display is standaard ingesteld met een tijdprogramma met setpoints op meerdere niveaus. Als er een bericht verschijnt over een conflict van het tijdprogramma:

- Druk in het beginscherm op de toets "Menu"  om het gebruikersmenu te openen.
- Draai de keuzeknop  om het menu "Geavanceerd" te gebruiken en druk op de knop .
- Draai de keuzeknop  om het "Type service van het tijdprogramma" te selecteren en druk op de knop .
- Draai de keuzeknop  en selecteer dezelfde waarde (Setpoint twee niveaus of Setpoint meerdere niveaus) in de gebruikersinterface (zie technische parameter 0.4.3 op de boilerinterface, indien beschikbaar) en druk op de knop .
- Als het conflict nog steeds aanwezig is, herhaalt u de procedure en gebruikt u de keuzeknop om Setpoint twee niveaus te selecteren; druk vervolgens op de keuzeknop .

OPMERKING:

Enkele parameters zijn beveiligd door een toegangscode (veiligheidscode) waarmee de instellingen van het apparaat tegen niet-geautoriseerd gebruik beveiligd worden.

Onderhoud

Lijst van fouten

Fouten worden weergegeven op de interface van de interne eenheid (zie paragraaf "Systeeminterface ATAG NEOZ").

Fouten van de interne eenheid

Code	Omschrijving	Oplossing
114	Buitenvoeler defect	Activering van de temperatuurregeling op basis van de externe sonde Externe sonde niet aangesloten of beschadigd. Controleer de aansluiting van de sonde en vervang hem eventueel.
730	Sensor bovenaan buffer defect	Vullen van buffer geblokkeerd. Controleer het hydraulische schema. Buffersonde niet aangesloten of beschadigd. Controleer de aansluiting van de sonde en vervang hem eventueel.
731	Buffer oververhitting	Vullen van buffer geblokkeerd. Controleer het hydraulische schema. Buffersonde niet aangesloten of beschadigd. Controleer de aansluiting van de sonde en vervang hem eventueel.
732	Sensor onderin opslagtank defect	Vullen van buffer geblokkeerd. Controleer het hydraulische schema. Buffersonde niet aangesloten of beschadigd. Controleer de aansluiting van de sonde en vervang hem eventueel.
902	Vertrekvoeler beschadigd	Toevoersonde niet aangesloten of defect. Controleer de aansluiting van de sonde en vervang hem eventueel.
923	Druk verwarmingscircuit - fout	Controleer op eventuele waterlekken in het hydraulische circuit Defecte drukschakelaar Bedrading van de drukschakelaar defect. Controleer de aansluiting van de drukschakelaar en vervang hem eventueel.
924	WP communicatie fout	Controleer de bedrading tussen de TDM-kaart en de Energy Manager
927	Fout overeenkomst AUX-ingangen	Controleer de configuratie van parameters 1.1.3 en 1.1.4
928	Fout configuratie van Blokkering van de energielevering	Controleer de configuratie van parameter 1.1.5
933	Te hoge temperatuur aanvoersonde	Controleer de stroming in het primaire circuit. Toevoersonde niet aangesloten of defect. Controleer de aansluiting van de sonde en vervang hem eventueel.
934	WW Tank sensor beschadigd	Boilersonde niet aangesloten of defect. Controleer de aansluiting van de sonde en vervang hem eventueel.
935	Tank overtemperatuur	Controleer of de driewegklep geblokkeerd is in de SWW-stand. Controleer de aansluiting van de boilersonde en vervang hem eventueel.
936	Vloer Thermostaat 1 foutmelding	Controleer de stroming in de vloerinstallatie. Controleer de aansluiting van de thermostaat op klem IN-AUX2 STE van de Energy Manager en/of STT van de TDM. Als er geen thermostaat aanwezig is in de vloerinstallatie, breng dan een elektrische jumper aan op klem IN-AUX2 STE van de Energy Manager en/of STT van de TDM.
937	Geen circulatie	Controleer de activering van het hoofdcircuit
938	Anode error	Controleer de aansluiting van de anode Controleer of er water in de boiler zit Controleer de staat van de anode Controleer de configuratie van parameter 1.2.6
940	Hydraulisch schema niet bepaald	Hydraulisch schema niet geselecteerd via parameter 1.1.0

Onderhoud

Code	Omschrijving	Oplossing
955	Water circulatie check error	Controleer de aansluiting van de temperatuursonde voor aanvoer en retour
970	Aux verkeerde pompconfiguratie	Controleer de configuratie van parameter 1.2.5
2P2	Antilegionella niet volledig	Desinfectietemperatuur niet bereikt in 6 uur: Controleer een monster van warm tapwater tijdens de thermische desinfectiecyclus Controleer of het verwarmingselement is ingeschakeld
2P3	WW boost: comfort niet bereikt	Setpoint-temperatuur warm tapwater niet bereikt tijdens de boostcyclus Controleer een monster van warm tapwater tijdens de boostcyclus voor tapwater Controleer of het verwarmingselement is ingeschakeld
2P4	Thermostaat elektr. el. (man.)	Controleer de activering van het hoofdcirculatiepomp Controleer de stroming met de waarde van de debietmeter via parameter 13.9.3 Controleer de status van de veiligheidsthermostaat en de bedrading
2P5	Thermostaat elektr. el. (auto)	Controleer de activering van het hoofdcirculatiepomp Controleer de stroming met de waarde van de debietmeter via parameter 13.9.3 Controleer de status van de veiligheidsthermostaat en de bedrading
2P7	Precirculatie fout	Controleer de aansluiting van de debietmeter Voer een automatische ontluchtingscyclus uit 1.12.0
2P8	Lage druk waarschuwing	Controleer op eventuele waterlekken in het hydraulische circuit Defecte drukschakelaar Bedrading van de drukschakelaar defect. Controleer de aansluiting van de drukschakelaar en vervang hem eventueel.
2P9	SG Ready configuratie error	Slechts één van de parameters 1.1.0 of 1.1.1 is ingesteld als SG Ready-ingang

Onderhoud

Fouten van de externe eenheid

Fout	Omschrijving	NO RESET	RESET		
		Volatile	User reset	HP Power OFF	Service reset
1	TD sensor fout	-	X	-	-
905	HP compressor configuratie error	-	-	X	-
906	HP ventilator configuratie error	-	-	X	-
907	HP 4-weg klep configuratie error	-	-	X	-
908	HP expansieklep configuratiefout	-	-	X	-
909	HP geen ventilator snelheid	-	-	X	-
910	Communicatiefout inverter - TDM	X	-	-	-
912	WP 4wk configuratie fout	-	-	-	X
913	LWT sensor fout	X	-	-	-
914	TR sensor fout	X	-	-	-
917	Vorstbeveiliging error	-	-	-	X
918	Pomp defect error	-	-	-	X
922	Vorstbeveiliging error	-	X	-	-
931	Fout inverter	X	-	-	-
947	WP 4wk configuratie fout	-	X	-	-
956	Verkeerd model HP Kompressor	-	-	X	-
957	Verkeerd model HP Ventilator	-	-	X	-
960	WP retourwatertemperatuur	X	-	-	-
962	Ontdooi energie	X	-	-	-
968	Communicatiefout ATGBUS TDM - EM	X	-	-	-
989	Fout machine leeg	-	-	-	X
997	Compressor overbelast	-	-	X	-
998	Compressor overbelast	-	-	-	X
9E5	Interventie hogedrukschakelaar	X	-	-	-
9E8	Fout lagedrukschakelaar bij compressor OFF	X	-	-	-
9E9	Fout klixon bij compressor OFF	X	-	-	-
9E18	Fout veiligheidsthermostaat ST1	X	-	-	-
9E21	Fout geringe lading koelmiddel	-	X	-	-
9E22	Fout machine leeg	-	-	-	X
9E24	Fout EXV geblokkeerd	-	X	-	-
9E25	Fout EXV geblokkeerd	-	-	-	X
9E28	Overdruk bescherming	-	X	-	-
9E29	Overdruk bescherming	-	-	-	X

Onderhoud

Fouten van de externe eenheid

Fout	Omschrijving	NO RESET	RESET		
		Volatile	User reset	HP Power OFF	Service reset
9E31	Bescherming compressorthermostaat	-	X	-	-
9E32	Bescherming compressorthermostaat	-	-	-	X
9E34	Bescherming lage druk	-	X	-	-
9E35	Bescherming lage druk	-	-	-	X
9E36	Onbalans in fasestroom van compressor	-	X	-	-
9E37	Onbalans in fasestroom van compressor	-	-	-	X
9E38	Te sterke variatie compressorstroom	-	X	-	-
9E39	Te sterke variatie compressorstroom	-	-	-	X

Fouten van de inverter

Omschrijving	Code (voor de inverter-fouten die onder foutcode 931 vallen)	ENERGION ODM		
		40 - 50 - 80	80 T - -	100 T - 120 T
Fout uitgaande stroomsensor inverter	1	x	x	x
Fout voorlading condensatoren DC-bus	2	x		
Fout spanningssensor inverter-ingang	3	x		
Fout temperatuursensor dissipatie inverter	4	x	x	x
Fout DSP&MCU-communicatie	5	x		
AC overstroom inverter-ingang	6	x	x	x
Fout stroomsensor PFC-inverter	7		x	x
Fout temperatuursensor PFC-inverter	8		x	x
EEPRPOM corrupt	9		x	x
Overstroom HW PFC	10		x	x
Overstroom SW PFC	11		x	x
Overspanning PFC-inverter	12		x	x
A/D-fout	13		x	x
Adresseringsfout	14		x	x
Omgekeerde rotatie compressor	15		x	x
Geen stroomvariatie in compressorfase	16		x	x
Verkeerde uitlijning tussen werkelijke en berekende snelheid	17	x	x	x

Onderhoud

Problemen en oplossingen

Voer bij problemen eerst de volgende controles uit voordat u contact opneemt met een Technisch Servicecentrum.

Probleem	Mogelijke oorzaken	Oplossingen
Onvoldoende koeling	Het kan zijn dat de ingestelde temperatuur hoger is dan de kamertemperatuur van de ruimte	Stel een lagere temperatuur in
	De warmtewisselaar van de interne of externe eenheid is vuil	Reinig de warmtewisselaar (Servicecentrum)
	De in- of uitlaat van de externe eenheid is geblokkeerd	Schakel de eenheid uit, verwijder de oorzaak van de blokkering en schakel de airconditioner weer in
	Ramen en deuren open	Sluit ramen en deuren tijdens het gebruik van de eenheid
	Zonlicht produceert overmatige warmte	Sluit gordijnen en ramen tijdens de warmste uren of wanneer het zonlicht het felst is
	Te veel warmtebronnen in de ruimte (personen, computers, elektronische apparaten enz.)	Verminder het aantal warmtebronnen
	Laag niveau koelmiddel als gevolg van lekken of langdurig gebruik	Controleer of er geen lekken zijn; zo ja, dicht het systeem dan opnieuw af en vul koelmiddel bij (Servicecentrum)
De eenheid werkt niet	Stroomstoring	Wacht tot de stroom is teruggekeerd
	De eenheid staat uit	Zet het apparaat aan
	De zekering is doorgebrand	Vervang de zekering (Servicecentrum)
	De timer is actief	Schakel de timer uit
De eenheid start of stopt veelvuldig	De hoeveelheid koelmiddel in het systeem is te groot of onvoldoende	Controleer of er geen lekken zijn en vul het koelmiddel bij (Servicecentrum)
	Er is niet-comprimeerbaar gas ingevoerd of er is vocht in het systeem binnengedrongen.	Evacueer het systeem en vul opnieuw koelmiddel bij (Servicecentrum)
	De compressor is defect	Vervang de compressor (Servicecentrum)
	De spanning is te hoog of te laag	Installeer een spanningsregelaar (Servicecentrum)
Onvoldoende verwarming	De buitentemperatuur is zeer laag	Gebruik een hulpverwarmingstoestel
	Er komt koude lucht binnen door deuren en ramen	Sluit ramen en deuren tijdens het gebruik van de eenheid
	Laag niveau koelmiddel als gevolg van lekken of langdurig gebruik	Controleer of er geen lekken zijn; zo ja, dicht het systeem dan opnieuw af en vul koelmiddel bij (Servicecentrum)

OPMERKING: als het probleem aanhoudt nadat u de hierboven beschreven controles en diagnostische procedures heeft uitgevoerd, schakel de eenheid dan onmiddellijk uit en neem contact op met een Technisch Servicecentrum.

Reiniging en controle van de interne eenheid

Gebruik voor het reinigen van de eenheid alleen een droge en zachte doek. Als de eenheid erg vuil is, kunt u een doek die bevochtigd is met lauw water gebruiken.

Controleer of de afvoerleiding geplaatst is volgens de instructies. Anders kunnen er waterlekkages optreden met materiele schade, brandgevaar en elektrische schokken als gevolg.

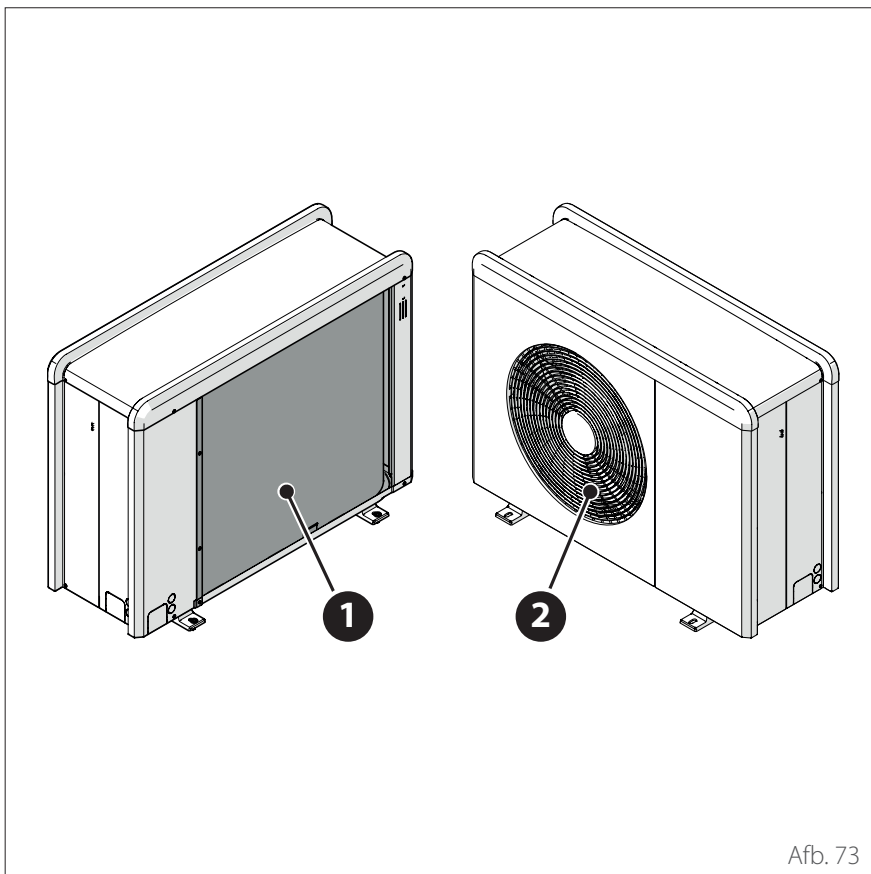

Reiniging en controle van de externe eenheid

Gebruik voor het reinigen van de eenheid alleen een droge en zachte doek. Als de eenheid erg vuil is, kunt u een doek die bevochtigd is met lauw water gebruiken.

Als de warmtewisselaarbatterij **(1)** van de externe eenheid verstopt is, verwijder dan bladeren en vuil en verwijder vervolgens stof met een luchtstroom of een beetje water. Herhaal deze procedure bij het frontrooster **(2)**.

Afb. 73

Afvalverwerking

De fabrikant is ingeschreven bij het nationale AEEA-register, in overeenstemming met de Europese richtlijn 2012/19/EU en de geldende nationale normen inzake afval van elektrische en elektronische apparatuur.

Deze richtlijn geeft aanbevelingen voor correcte afvoer van elektrische en elektronische apparatuur.

Apparatuur met het symbool van de doorgekruiste afvalbak moet aan het einde van zijn levensduur gescheiden worden ingezameld om nadelige gevolgen voor de volksgezondheid en het milieu te voorkomen.

Elektrische en elektronische apparatuur moet compleet met alle bijbehorende onderdelen worden afgevoerd.

Voor het afvoeren van een "huishoudelijk" elektrisch of elektronisch apparaat adviseert de fabrikant om u te wenden tot een erkende dealer of een erkend afvalinzamelcentrum.

De afvoer van "professionele" elektrische en elektronische apparatuur moet worden uitgevoerd door geautoriseerd personeel van gespecialiseerde bedrijven ter plaatse.

Hieronder worden de definities van huishoudelijk AEEA en professioneel AEEA gegeven.

AEEA afkomstig van huishoudens:

AEEA afkomstig van huishoudens en AEEA van commerciële, industriële, institutionele of andere aard, dat in aard en hoeveelheid gelijk is aan AEEA afkomstig van huishoudens. Afval van AEEA dat zowel door huishoudens als door andere gebruikers dan huishoudens zou kunnen worden gebruikt, worden in elk geval beschouwd als AEEA afkomstig van huishoudens;

Professioneel AEEA: al het andere AEEA dan dat afkomstig is van huishoudens, genoemd in het punt hierboven.

Deze apparatuur kan het volgende bevatten:

- Koelgas dat in zijn geheel moet worden teruggewonnen door gespecialiseerd personeel en dat voorzien moet zijn van de noodzakelijke goedkeuringen in speciale houders;
- Smeerolie in de compressoren en in het koelcircuit dat opgevangen moet worden;
- Antivriesmengsels in het watercircuit, waarvan de inhoud op de juiste manier moet worden opgevangen;
- Mechanische en elektrische onderdelen die op een geautoriseerde manier moeten worden gescheiden en afgevoerd.

Wanneer onderdelen van de machine worden verwijderd om te worden vervangen vanwege onderhoud, of wanneer de gehele eenheid het einde van zijn levensduur bereikt en verwijderd moet worden uit de installatie, dan raden wij aan om het afval te scheiden naar type en om geautoriseerd personeel van bestaande inzamelcentra in te schakelen.

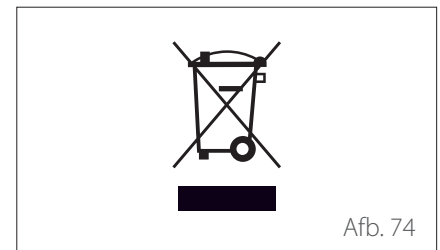

Service:

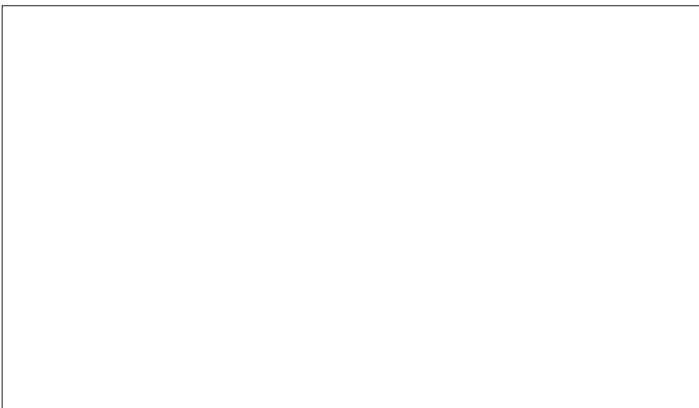

www.atagverwarming.com

ATAG Verwarming Nederland B.V
NL-7131 PE Lichtenvoorde