





GEBRUIKSAANWIJZING LUXTRONIK

 Leveringsomvang, Montage,
Elektrische installatie,
Installatie van temperatuurvoelers, Demontage

 Software-update

 Eerste inschakeling / Inbedrijfstelling

 Programma-onderdeel "Koeling"

 Programma-onderdeel "Service"

 Programma-onderdeel "Parallelbedrijf"

Appendix

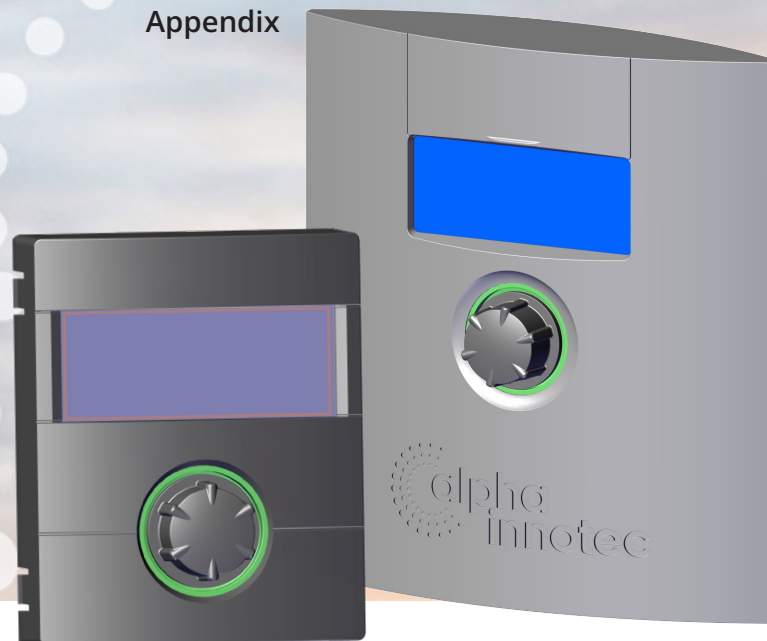

83055400pNL - 2.1

NL

Verwarmings- en warmtepompregelaar

Deel 2



A.u.b. eerst lezen

Deze handleiding is deel 2 van de uit 2 delen bestaande handleiding voor de verwarmings- en warmtepompregelaar. Verzeker u ervan dat u ook over deel 1 van deze handleiding beschikt. Indien deel 1 ontbreekt, dient u dit bij uw leverancier aan te vragen.

Deze gebruiksaanwijzing bevat belangrijke aanwijzingen voor het gebruik van het toestel. Deze handleiding is onderdeel van het product en dient in de directe omgeving van de warmtepomp te worden bewaard. Deze moet beschikbaar blijven zo lang de warmtepomp wordt gebruikt. Geef de installatie- en gebruikershandleiding aan eventuele volgende gebruikers van het toestel.

Lees deze door, alvorens met werkzaamheden aan en met het toestel te beginnen. Vooral het hoofdstuk Veiligheid. Volg alle aanwijzingen volledig en onverkort op.

Het kan gebeuren dat deze gebruiksaanwijzing beschrijvingen bevat, die onduidelijk of onbegrijpelijk te zijn schijnen. Bij vragen of onduidelijkheden a.u.b. altijd de klantenservice of de servicepartner van de fabrikant raadplegen

Deze handleiding is uitsluitend bestemd voor personen die met of aan het toestel werken. Ga er vertrouwelijk mee om. De inhoud is door de auteurswet beschermd. Deze mag niet in zijn geheel of gedeeltelijk en in geen enkele vorm worden gereproduceerd, overgedragen, gekopieerd, in elektronische systemen worden opgeslagen of in een andere taal worden vertaald, zonder schriftelijke toestemming van de fabrikant.

Pictogrammen



Informatie voor gebruikers.



Informatie of aanwijzingen voor gekwalificeerd vakpersoneel en bevoegd servicepersoneel.



GEVAAR

Dit duidt op acuut gevaar, dat tot zwaar letsel of zelfs de dood kan leiden.



GEVAAR

Dit duidt op levensgevaar door elektrische stroom!



WAARSCHUWING

Dit duidt op mogelijk gevaar, dat tot zwaar letsel of zelfs de dood kan leiden.



VOORZICHTIG

Dit duidt op mogelijk gevaar, dat tot middelzwaar of lichter letsel kan leiden.



LET OP

Dit duidt op mogelijk gevaar, dat materiële schade kan veroorzaken.



AANWIJZING

Gemarkeerde informatie.



ENERGIEBESPARINGSTIP

Dit zijn adviezen om u te helpen energie, grondstoffen en kosten te besparen.



Gebruikers en gekwalificeerd vakpersoneel kunnen gegevens instellen.

Datatoegang: Gebruiker.



Geautoriseerd klantenservicepersoneel kan gegevens instellen, heeft hier wachtwoord voor nodig.

Datatoegang: Installateur



Bevoegd servicepersoneel kan gegevens instellen, toegang alleen via USB-stick.

Datatoegang: Servicedienst.



Fabrieksinstelling, geen gegevenswijziging mogelijk

► Instruerende informatie: te verrichten handeling (één stap).

1., 2., 3., ... Genummerde stap binnen een te verrichten handeling die uit meerdere stappen bestaat. Neem de volgorde in acht.

• Opsomming.

✓ Voorwaarde voor een handeling.

→ Verwijzing naar meer gedetailleerde informatie op een andere plaats in deze installatie- en gebruikershandleiding of in een ander document.



Inhoudsopgave

A.U.B. EERST LEZEN	2
PICTOGRAMMEN	2



LEVERINGSOMVANG, MONTAGE, ELEKTRISCHE INSTALLATIE, INSTALLATIE VAN TEMPERATUURVOELERS, DEMONTAGE

LEVERINGSOMVANG	5
Leveringsomvang inbouwregelaar	5
Leveringsinhoud wandregelaar	5
MONTAGE.....	5
Montage van de inbouwregelaar.....	5
Montage van de wandregelaar	5
Lucht/Water buitenunits standaard	5
Lucht/Water buitenunits professioneel (LWP)	5
ELEKTRISCHE INSTALLATIE.....	6
Installatie van de verwarmings- en warmtepompregelaar	6
Lucht/Water buitenunits standaard	6
Lucht/Water buitenunits professioneel (LWP)	6
Varianten bedieningselement.....	8
Varianten van de moederbord	8
Montage en installatie van temperatuurvoelers.....	9
Buitentemperatuurvoeler.....	9
Temperatuurvoeler warm tapwater.....	9
Externe retourtemperatuurvoeler	10
DEMONTAGE	10
SOFTWARE UPDATE / DOWNGRADE	10
INSCHAKELING / INBEDRIJFSTELLING.....	10
IBN-ASSISTENT.....	12
Parameters IBN instellen.....	13
IBN-parameter terugstellen.....	13
NOODGEVAL-MODUS.....	14



PROGRAMMA-ONDERDEEL "KOELING"

PROGRAMMA ONDERDEEL SELECTEREN	15
INSTELLEN VAN DE BEDRIJFSMODUS "KOELING"	15
TEMPERATUREN INSTELLEN.....	16
PARAMETERS INSTELLEN.....	16
KOELING VOLGENS INGESTELDE TEMPERATUUR OF AFHANKELIJK VAN DE BUITENTEMPERATUUR	17
ACTIEVE KOELING INSCHAKELEN	17



PROGRAMMA-ONDERDEEL "SERVICE"

PROGRAMMA ONDERDEEL SELECTEREN	18
INFORMATIE OPROEPEN	18
Temperaturen oproepen.....	18
Ingangen oproepen.....	19
Uitgangen oproepen.....	19
Aflooptijden oproepen	20
Bedrijfsuren oproepen.....	20
Storingsbuffer oproepen.....	20
Afschakelingen oproepen	20
Installatiestatus oproepen.....	21
Energiemonitor oproepen	21
Energie oproepen.....	22
Gebruikte energie oproepen.....	22
De geschiedenis oproepen en exporteren.....	22
Gebouwbeheersysteem (GBS) oproepen.....	22
Smart oproepen	23
InfoLog oproepen	23
Inverter oproepen	23
EventLog oproepen.....	23
INSTELLINGEN UITVOEREN	24
Datatoegang bepalen.....	24
Verkortprogramma oproepen.....	24
Temperaturen vastleggen	24
Gebruik van heet gas / heetgaswisselaar	26
Prioriteiten vastleggen	26
Systeeminstelling vastleggen.....	27
Systeem ontluichten	31
Parameters IBN instellen.....	31
Foutgeheugen extern beveiligen	31
Energiezuinige pomp.....	32
Aansturing HUP/ ZUP	32
Aansturing VBO	32
Serienummer ingeven	33
RBE – ruimtebedieningseenheid.....	33
Aanvullende warmteopwekker	33
Inverter	34
FlexConfig.....	34
Silent Mode	35
Circulatiepomp draait	36
Smart.....	36
Smart Grid.....	36
Bedrijfstoestanden	36
Verlaging / Verhoging instellen.....	38
Aansluitschemas Smart Grid	39
SELECTEREN VAN DE DISPLAYTAAL.....	39
DATUM EN TIJD VASTLEGGEN.....	39
VERMOGENGSBEPERKING	40
Vermogenslimiet controleren of berekenen.....	41
Vermogensbeperring en navigatiescherm.....	41
Therm. capacity max	41
OPWARMPROGRAMMA	41
Temperaturen en tijdsintervallen instellen.....	42
Opwarmprogramma starten.....	42
Opwarmprogramma handmatig beëindigen	43
INSTALLATIECONFIGURATIE	43
IBN-ASSISTENT	43
IBN-PARAMETER TERUG.....	43



DATALOGGER	43
SYSTEEMAANSTURING	44
Contrast van het Display van het bedieningselement instellen.....	44
Webserver	44
Lokale Webserver	44
Afstandsbediening	45
DHCP.....	45
IP-adres.....	45
Connectiviteit.....	46
Door op dit symbool te klikken, gaat u rechtstreeks naar het overzicht "Ontvangen gegevens".....	47
Afstandsbeheer	47
De Functie "Afstandsbeheer" inschakelen.....	47
Verbinding testen.....	47
Mogelijke oorzaken van verbindingproblemen.....	48
myUplink.com	48
Heatpump24.com.....	50



PROGRAMMA-ONDERDEEL "PARALLELBEDRIJF"

BASISINFORMATIE	51
In- en uitschakelen bij LWP warmtepompen.....	51
In- en uitschakelen bij Hybrox- warmtepompen	51
Gebroken verbinding	51
Verbinding	52
Aanvullende warmteopwekker	53
Master – verwarmingsmodus.....	53
Slave – warmtapwaterbereiding.....	53
Menggroepen.....	53
Energimonitor.....	53
PROGRAMMA-ONDERDEEL SELECTEREN.....	53
IP-ADRES.....	54
De netwerkadressen invoeren	54
EXTERNE RETOURVOELER.....	54
INSTELLING AAN DE MASTER.....	55
Netwerk.....	55
Zoek slaves	55
Status van de master	55
Parameters instellen.....	55
Service Menu.....	56

APPENDIX

STORINGSDIAGNOSE / FOUTMELDINGEN.....	57
Resetten van een storing	61
Knippercodes op regelaarprintplaat	61
TECHNISCHE GEGEVENS.....	62
Montage.....	62
Uitgangen	62
Ingangen	62
Aansluitingen.....	62
Interfaces	62
Beschermpklasse.....	62
Karakteristieken temperatuurvoeler	62
Overzicht: Ontdoicyclus, Luchtontdooiing, Aanvoer Max ..	63
Meetgebied temperatuurvoelers.....	63
SYSTEEMINSTELLING BIJ DE INBEDRIJFSTELLING.....	64
AFKORTINGEN (SELECTIE).....	69



Leveringsomvang

AANWIJZING

voor de werking noodzakelijke temperatuurvoelers (retourtemperatuurvoeler, aanvoertemperatuurvoeler, persgas) zitten ingebouwd in de warmtepomp en behoren niet tot de leveringsinhoud van de verwarmings- en warmtepompregelaar.

De verwarmings- en warmtepompregelaar wordt in twee varianten geleverd. De geleverde variant is afhankelijk van het type van warmtepomp dat ermee moet worden geregeld.

LEVERINGSOMVANG INBOUWREGELAAR

Bij apparaten voor installatie binnenshuis zit de moederbord van de verwarmings- en warmtepompregelaar als "inbouwregelaar" in het betreffende apparaat geïntegreerd. De leveringsinhoud "inbouwregelaar" behoort tot de leveringsinhoud van het apparaat voor installatie binnenshuis.

- Verwarmings- en warmtepompregelaar, bestaande uit moederbord (met aansluitklemmen) en bedieningselement (met statuslampje, display en "draai-drukknop")
- Buitentemperatuurvoeler voor opbouwmontage
- Gebruiksaanwijzing (in 2 delen)
- Beknopte beschrijving warmtepompenregeling

AANWIJZING

plaats de beknopte beschrijving in de buurt van het apparaat.

LEVERINGSINHOUD WANDREGELAAR

Bij apparaten voor buiteninstallatie is de moederbord van de verwarmings- en warmtepompregelaar niet in het betreffende apparaat geïntegreerd, maar in de wandregelaar.

- Verwarmings- en warmtepompregelaar voor opbouwmontage bestaande uit moederbord (met aansluitklemmen), behuizing en bedieningselement (met statuslampje, display en "draai-drukknop")
- Wandbevestigingsmateriaal (boorsjabloon, schroeven, pluggen voor stevig metselwerk)
- Buitenvoeler voor opbouwmontage
- Gebruiksaanwijzing (in 2 delen)
- Beknopte beschrijving warmtepompenregeling

AANWIJZING

plaats de beknopte beschrijving in de buurt van het apparaat.

1. Controleer de geleverde goederen op zichtbare leveringschade.
2. Controleer de levering op volledigheid. Eventuele ontbrekende elementen moeten onmiddellijk worden gemeld.

Montage

MONTAGE VAN DE INBOUWREGELAAR

Bij apparaten voor installatie binnenshuis zit de moederbord van de verwarmings- en warmtepompregelaar in de schakelkast van het betreffende apparaat geïntegreerd.

- Installatie- en gebruikershandleiding van uw warmtepomp, montage van het bedieningselement

MONTAGE VAN DE WANDREGELAAR

Lucht/Water buitenunits standaard

- Installatie- en gebruikershandleiding wandregelaar

Lucht/Water buitenunits professioneel (LWP)

Voor al de uit te voeren werken geldt het volgende:

AANWIJZING

leef altijd de plaatselijk geldende ongevalpreventievoorschriften, wettelijke voorschriften, verordeningen en richtlijnen na.



WAARSCHUWING

Alleen gekwalificeerde vakmensen mogen de verwarmings- en warmtepompregelaar monteren.

1. Houd het boorsjabloon tegen de muur op de plaats waar de verwarmings- en warmtepompregelaar moet worden aangebracht.

! LET OP

Controleer de installatieplaats of onder de pleisterlaag weggewerkte leidingen. Richt het boorsjabloon zo uit dat er bij de volgende montagewerken geen onder de pleisterlaag weggewerkte leidingen kunnen worden aangeboord en beschadigd.

AANWIJZING

Rechts en links van het boorsjabloon moet telkens ≥ 2 cm vrije ruimte zijn, om voldoende plaats te laten voor de zijdelingse bevestigingsschroeven van de behuizingsafdekking.

2. Bevestig het boorsjabloon met plakband tegen de muur en boor de gaten ($\varnothing 6$ mm, diepte ≥ 55 mm).

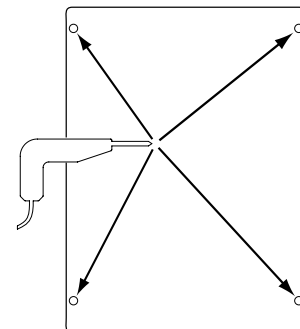

3. Verwijder het boorsjabloon van de muur, sla pluggen in de gaten en draai de schroeven er gedeeltelijk in (afstand van de ondergrond tot de schroefkop ongeveer 10mm).



AANWIJZING

het bijgeleverde wandbevestigingsmateriaal is bestemd voor stevige volle muren.

! LET OP

wees er zeker van dat de schroeven stevig in de muur vastzitten.

4. Draai de rechter en linker bevestigingsschroef van de behuizingsafdekking van de verwarmings- en warmtepompregelaar los.

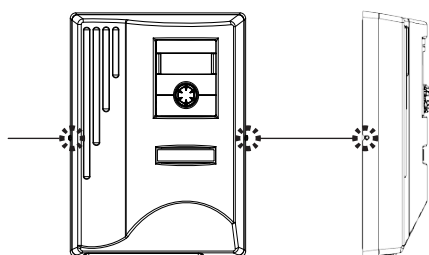

5. Verwijder het behuizingsafdekking en leg die op een veilige plaats.

6. Hang de verwarmings- en warmtepompregelaar volledig in de schroeven tegen de wand. Draai de schroeven stevig aan.

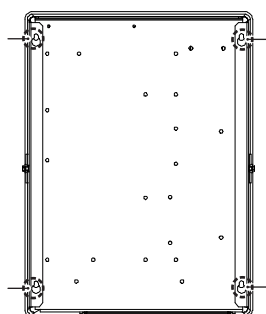

①

1 Achteraanzicht

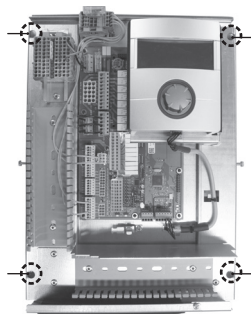

②

2 Vooraanzicht

7. Als de elektrische installatie niet onmiddellijk wordt uitgevoerd: breng de behuizingsafdekking opnieuw aan en draai de zijdelingse bevestigingsschroeven vast.

Elektrische installatie



GEVAAR

Levensgevaar door elektrische stroom!

De elektrische installatie mag enkel door gekwalificeerde elektromonteurs worden uitgevoerd.

Schakel de installatie spanningsvrij en beveilig deze tegen inschakelen, alvorens u het toestel opent!



WAARSCHUWING

Volg de geldige EN-, VDE- en/of lokale veiligheidsvoorschriften op bij de installatie en uitvoering van werkzaamheden aan elektrische aansluitingen.

Houd rekening met de technische eisen van de energiebedrijven ter plekke!

Volg bij het tot stand brengen van de elektrische aansluitingen de instructies in de installatie- en gebruikershandleiding bij uw warmtepomp.

- Installatie- en gebruikershandleiding van uw apparaat, "Elektrische aansluitingswerken", "Aansluitschema" en "Schakelschema's" bij uw apparaattype

INSTALLATIE VAN DE VERWARMINGS- EN WARMTEPOMPREGELAAR

Lucht/Water buitenunits standaard

- Installatie- en gebruikershandleiding wandregelaar

Lucht/Water buitenunits professioneel (LWP)

1. Indien dat nog niet gebeurd is: verwijder de behuizingsafdekking van de verwarmings- en warmtepompregelaar.

- sectie "Montage", "Montage van de wandregelaar", aanwijzingen 4. – 5.

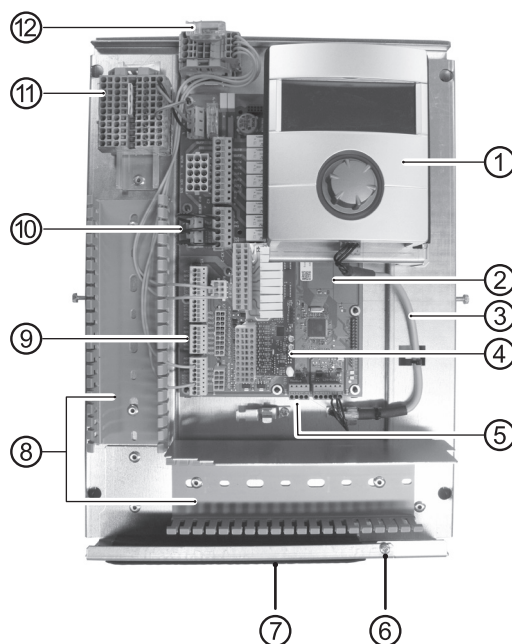

- 1 Bedieningselement
- 2 Moederbord van de verwarmings- en warmtepompregelaar
- 3 LIN-bus-communicatiekabel tussen moederbord en bedieningselement (af fabriek aangesloten)
- 4 Uitbreidingsprintplaat 2.1
- 5 Aansluitklem (Klemmenstrook X10 modbus) voor buskabel naar de buiteneenheid
- 6 Bevestigingsschroef van de klapbeugel
- 7 Kabelinvoeropening met klapbeugel
- 8 Kabelgoten met afdekkingen (afdekkingen hier niet afgebeeld)
- 9 Aansluitklem retourvoeler TRL (aan NTC8)
- 10 EVU-bruggen (moeten bij aansluiting van een potentiaalvrij contact worden verwijderd)
- 11 Klemmenstrook voor 1~/N/PE/230 V voeding
- 12 Aansluiting PWM-stuursignaal circulatiepomp

2. Draai de bevestigingsschroef van de klapbeugel van de kabelinvoeropening los en trek de klapbeugel naar beneden, tot het wegklappen naar boven mogelijk is. Klap de klapbeugel zijdelings naar boven weg.
3. Verwijder de afdekkingen van de kabelgoten.
4. De bus-communicatiekabel die naar de warmtepomp loopt, aan de regelaarprintplaat op Klemmenstrook X10 aansluiten. Vervolgens de bus-communicatiekabel naar beneden, door de kabelgoten en door de kabeldoorvoer naar buiten leiden.



- Sluit de leiding van de 230 V-voeding aan op het voedingsklemmenstrook.

AANWIJZING

Klemmenstrook heeft veerklemmen voor een maximale kabeldoorsnede van 2,5 mm².

Isoleer de kabelmantel zo dat het manteleinde tussen de dichtingslip en het kabelkanaal komt te liggen.

- De 230V-voeding voor het buitenapparaat op het Klemmenstrook aansluiten en naar beneden door de kabelgoten en door de kabeldoorvoer naar buiten naar het buitenapparaat leiden.
- Het PWM-stuursignaal voor de circulatiepomp op het Klemmenstrook X10 aansluiten.
- De lucht/water-warmtepomp voor buitenopstelling wordt geleverd met een apart verpakte retourvoeler (TRL) met geschikt montage materiaal. De retourvoeler met kabelbinders en warmtegeleidingspasta aan de retourleiding (warmtegeleidende buis) naar de warmtepomp bevestigen zoals op de afbeelding, en volgens het stroomschema (aan NTC8) aansluiten.

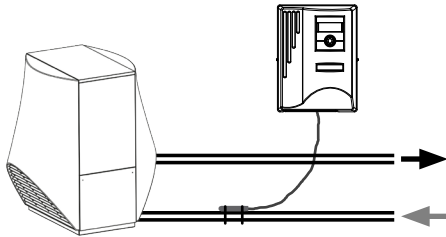

Basisbedrading:

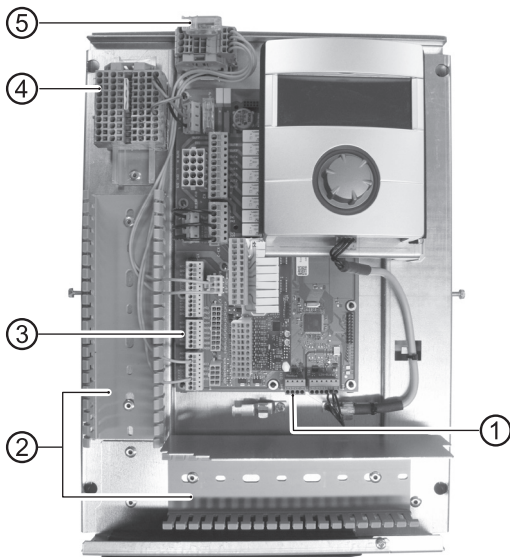

- Sluit de bus-communicatiekabel aan
- Geïnstalleerde leidingen in de kabelgoten
- Sluit de retourvoeler TRL aan (aan NTC8)
- Sluit de 1~/N/PE/230V-voeding aan voor wandregelaar en buitenapparaat
- Sluit het PWM-stuursignaal voor circulatiepomp aan

- Eventueel andere externe kabels installeren.

→ Installatie- en gebruikershandleiding van uw apparaat, 'aansluitschema' en 'schakelschema's' bij uw apparaattype

AANWIJZING

De in- en uitgangen op de moederbord worden volgens het aansluitschema van het apparaat toegewezen. Aanvullend vindt u de toewijzing op de binnenzijde van de kastafdekking van de wandregelaar.

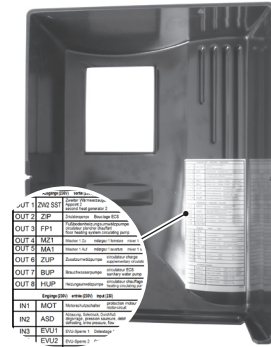

- Breng de afdekkingen van de kabelkanalen weer aan. Draai de klapbeugel van de kabelinvoeropening terug in zijn uitgangspositie onder de bevestigingsschroef. Draai de bevestigingsschroef stevig aan.
- Breng de behuizingsafdekking opnieuw aan en draai de zijdelingse bevestigingsschroeven vast.

! LET OP

alle leidingen die u aansluit op de verwarmings- en warmtepompregelaar moet u buiten de verwarmings- en warmtepompregelaar door een kabelkanaal leiden (noodzakelijk voor trekontlasting; te voorzien door de opdrachtgever).

! LET OP

De bus-communicatieleiding heeft een montageafstand > 10 cm tot andere leidingen nodig. Daarom met voldoende afstand in een eigen kabelgoot leggen

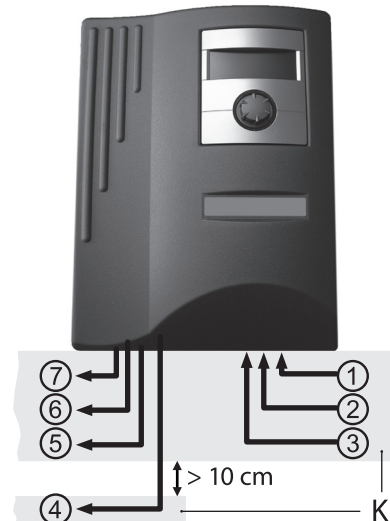

- 1~/N/PE/230V-voeding (naar Klemmenstrook); kabeldoorsnede max. 2,5 mm²
- andere 230V-ingangen (EVU-blokkering, ...)
- Voelerleidingen inclusief retourvoeler TRL aan de retour naar de warmtepomp
- Bus-communicatieleiding naar het buitenapparaat
- andere 230V-uitgangen (circulatiepompen, mengers, ...)
- PWM-stuursignaal voor circulatiepomp
- 230V-voeding naar buitenapparaat
- K Kabelgoten



VARIANTEN BEDIENINGSELEMENT

Afhankelijk van het type warmtepomp wordt één van deze modellen van de bedieningselement meegeleverd:

Variant 1^{*)}

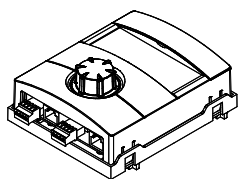

Variant 2^{*)}

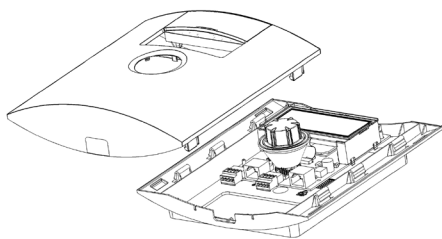

^{*)} Variant apparaatafhankelijk

Bezetting van de stekkers aan de onderkant van het bedieningselement:

→ Handleiding van uw warmtepomp.

VARIANTEN VAN DE MOEDERBORD

Afhankelijk van het type warmtepomp is de verwarmings- en warmtepompregelaar uitgerust met een van de volgende moederbord en:

HZ I/O moederbord

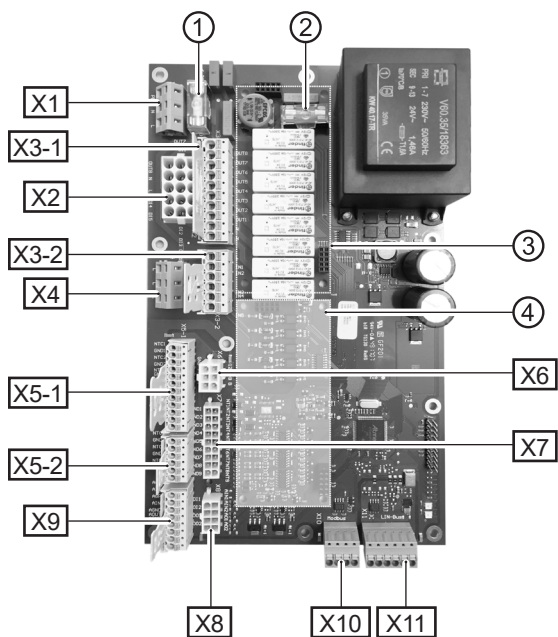

- 1 Zekering voor relaisuitgangen 6,3 AT
- 2 Zekering voor transformator 1,6 AT
- 3 Steekplaats voor printplaat MLRH)
- 4 Steekplaats voor uitbreidingsprintplaat
- X1 Klemmenstrook: Regelspanning
- X2 Klemmenstrook (is niet uitgerust / ongebruikt in de standaardversie)
- X3-1 Klemmenstrook: 230 V uitgangen
- X3-2 Klemmenstrook: 230 V ingangen
- X4 Klemmenstrook: 230V distributie (continue stroom)
- X5-1 Klemmenstrook: Externe voeleringangen
- X5-2 Klemmenstrook: Externe voeleringangen
- X6 Klemmenstrook: Aansluiting PWM-stuursignaal circulatiepomp
- X7 Klemmenstrook (is niet uitgerust / ongebruikt in de standaardversie)

- X8 Klemmenstrook (is niet uitgerust / ongebruikt in de standaardversie)
- X9 Klemmenstrook: Analoge uitgangen en ingangen
- X10 Klemmenstrook: Modbus interface
- X11 Klemmenstrook: LIN-businterface voor bedieningselement

I/O MAX moederbord

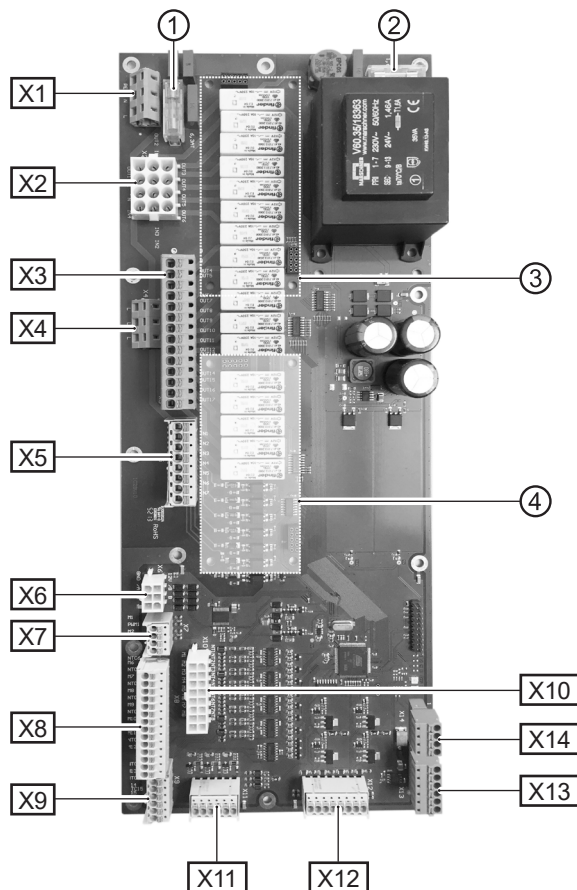

- 1 Zekering voor relaisuitgangen 6,3 AT
- 2 Zekering voor transformator 1,6 AT
- 3 Steekplaats voor printplaat MLRH)
- 4 Steekplaats voor uitbreidingsprintplaat
- X1 Klemmenstrook: Aansluiting voor regelspanning
- X2 Klemmenstrook: Interne 230 V ingangen en uitgangen
- X3 Klemmenstrook: 230 V uitgangen
- X4 Klemmenstrook: 230V distributie (continue stroom)
- X5 Klemmenstrook: 230 V ingangen
- X6 Klemmenstrook: Aansluiting voor expansieklep of PWM-circulatiepomp
- X7 Klemmenstrook: Aansluiting PWM-stuursignaal circulatiepomp
- X8 Klemmenstrook: Externe voeleringangen
- X9 Klemmenstrook: Externe voeleringangen
- X10 Klemmenstrook: Interne voeleringangen
- X11 Klemmenstrook: Analoge ingangen
- X12 Klemmenstrook: Analoge uitgangen
- X13 Klemmenstrook: LIN-businterface voor bedieningselement
- X14 Klemmenstrook: Modbus interface



MONTAGE EN INSTALLATIE VAN TEMPERatuurVOELERS

Buitentemperatuurvoeler

De buitentemperatuurvoeler (beschermklasse IP 67) is een noodzakelijk onderdeel voor de werking van de regelaar en wordt dan ook bijgeleverd.

AANWIJZING

Bij niet geïnstalleerde of defecte buitentemperatuurvoeler stelt de verwarmings- en warmtepompregelaar de buitentemperatuur automatisch in op -5 °C. Het statuslampje op het bedieningselement brandt rood, het display van het bedieningselement meldt een fout.

LET OP

Monteer de buitentemperatuurvoeler langs de noord- of noordoostzijde van gebouwen. De buitentemperatuurvoeler mag niet blootstaan aan rechtstreeks zonlicht. De kabelbevestiging moet naar de grond gericht zijn.

1. Open de behuizing van de buitentemperatuurvoeler en richt de temperatuurvoeler ≥ 2 m boven de grond uit op de bevestigingsplaats.

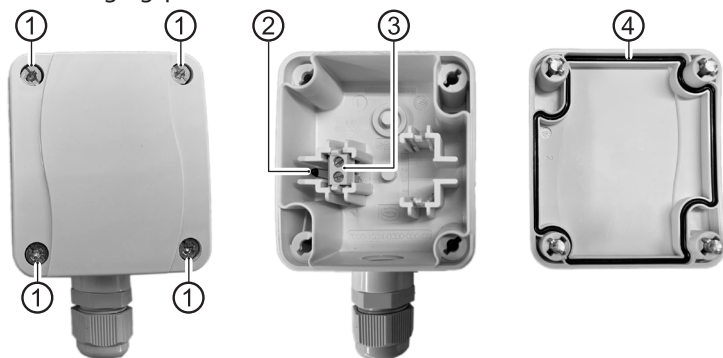

- 1 Snelsluitschroeven
- 2 NTC-voelerelement 2,2 k Ω bij 25 °C
- 3 Kabelklemmen
- 4 Behuizingsafdichting in de behuizingsdeksel

2. Bevestigingsgaten op de bevestigingsplaats markeren en in de bevestigingsplaats boren. Sla de pluggen in de gaten en schroef de behuizing van de buitentemperatuurvoeler tegen de muur.

AANWIJZING

De pluggen en schroeven voor het bevestigen van de buitentemperatuurvoeler worden niet meegeleverd.

3. Draai de kabelbevestigingsschroef los en voer de 2-aderige kabel ($\varnothing 5 - 9,5$ mm, doorsnede $\leq 1,5$ mm² per ader, kabellengte ≤ 50 m) door de kabelbevestiging in de behuizing naar binnen.
4. Kabeladers van adereindhulzen voorzien, op kabelklemmen van de buitenvoeler leggen en met een koppel van 0,5 Nm vastdraaien.
5. Kabelschroefverbindingen met een koppel van 2,5 Nm vastdraaien. Sluit de behuizing van de buitentemperatuurvoeler. Daarbij controleren of de behuizingsafdichting en de afdichtingsvlakken schoon zijn en de correcte positie van de behuizingsafdichting controleren.

LET OP

Er mag geen vocht in de behuizing ingesloten worden. Eventueel de behuizing aan de binnenkant zonder resten laten opdrogen, voordat de behuizingsdeksel gemonteerd wordt. Ervoor zorgen dat de dichtheid van de behuizing door spanningsvrije montage gegarandeerd is en er op geen enkel moment (bijvoorbeeld tijdens de bouwphase) water in de behuizing van de buitenvoeler kan binnendringen.

Maattekeningen

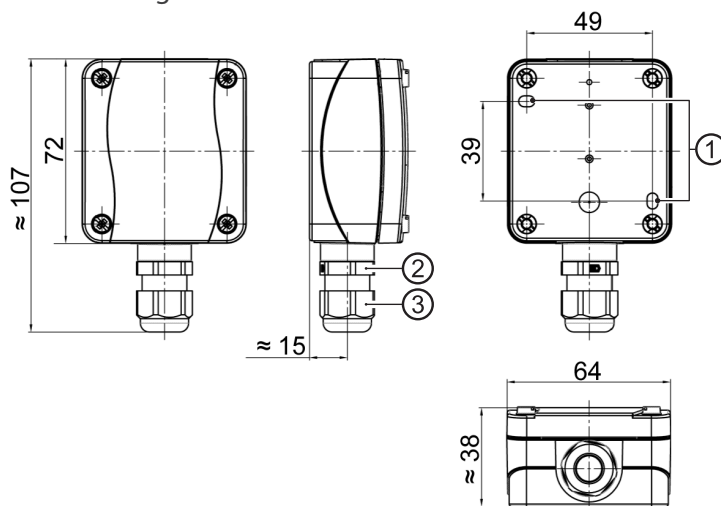

Alle maten in mm.

- 1 Bevestigingsgaten ($\varnothing 4,3$)
- 2 Kabelbevestiging M16 x 1,5
- 3 Kabelbevestiging SW 20

Temperatuurvoeler warm tapwater

De temperatuurvoeler voor warm tapwater is een optioneel toebehoren en is alleen nodig bij gebruik van een afzonderlijk warmwaterbuffervat. U mag uitsluitend voelers voor warm tapwater gebruiken die zijn goedgekeurd door de fabrikant van de warmtepomp.

LET OP

het warmwaterbuffervat moet gevuld worden alvorens de voeler voor warm tapwater aan te sluiten op de verwarmings- en warmtepompregelaar.

Voor zover dat nog niet is gedaan in de fabriek, moet de voeler voor warm tapwater ($\varnothing = 6$ mm) op halve hoogte van het warmwaterbuffervat worden gemonteerd – in ieder geval echter boven de inwendige warmtewisselaar van het warmwaterbuffervat.

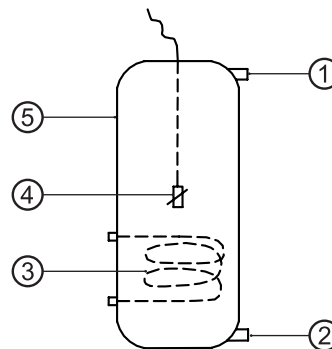

- 1 Aansluiting warm tapwater
- 2 Koudwateraansluiting
- 3 Warmtewisselaar
- 4 Temperatuurvoeler voor warm tapwater ($\varnothing = 6$ mm)
- 5 Buffervat warm tapwater



Externe retourtemperatuurvoeler

De externe retourtemperatuurvoeler (optioneel) is noodzakelijk bij de hydraulische aanpassing van een buffervat (multifunctioneel vat, ...). Deze moet als volgt worden aangesloten:

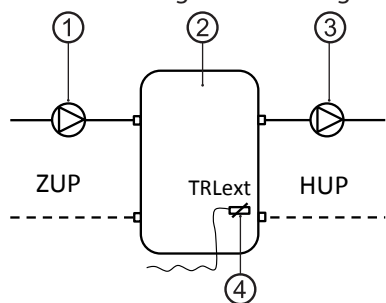

- 1 Circulatiepomp naar het scheidingsbuffervat (warmtepomp-circuit)
- 2 Scheidings- resp. multifunctioneel buffervat
- 3 Circulatiepomp uit het scheidingsbuffervat (verwarmingscircuit)
- 4 Externe retourvoeler (Ø = 6mm)
- ZUP Aanvullende circulatiepomp
- HUP Ontlaadcircuit verwarmingscircuit

Sluit de van het buffervat komende retourtemperatuurvoeler aan op de printplaat van de verwarmings- en warmtepompregelaar.

Demontage



GEVAAR

Levensgevaar door elektrische stroom!

De elektrische installatie mag enkel door gekwalificeerde elektromonteurs worden uitgevoerd.

Schakel de installatie spanningsvrij en beveilig deze tegen inschakelen, alvorens u het toestel opent!

Software update / downgrade

Software-updates/-downgrades kunnen via de USB-interface aan het bedieningselement van de verwarmings- en warmtepompregelaar worden uitgevoerd.

1. USB-interface van de bedieningselement vrijleggen.
- Deel 1 van de gebruiksaanwijzing voor de verwarmings- en warmtepompregelaar, sectie "Basisinformatie over de bediening"
2. USB-stick (FAT32 geformatteerd) met software in de USB-interface insteken en beeldscherm aanwijzingen opvolgen.

! LET OP

Aleen updates/downgrades installeren die op het beeldscherm in de lijst "Geldige updates" ("Gültige Updates") aangegeven worden.

Inschakeling / Inbedrijfstelling

Bij het inschakelen van de regelaarspanning of na een nieuwe start van de verwarmings- en warmtepompregelaar (Reset) start een zelftest, die controleert of er fundamentele componenten van de warmtepompsysteem beschikbaar zijn.

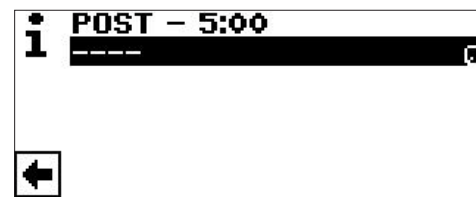

De weergegeven componenten variëren afhankelijk van het type warmtepomp.

De zelftest (POST = Power on startup) kan tot 5 minuten (Time-out) duren.

Als alle fundamentele componenten van de installatie binnen 5 minuten herkend worden, is de installatie bedrijfsklaar.



AANWIJZING

Als de zelftest mislukt is, wordt er een noodgeval-modus geactiveerd, indien de daarvoor vereiste componenten herkend zijn.

→ pagina 14, "Noodgeval-modus"

Bij een voor werking gereede, maar nog niet geconfigureerde installatie (eerste inschakeling) verschijnt eerst de taalkeuze.

→ Selecteren van de displaytaal: Deel 1 van de gebruiksaanwijzing voor de verwarmings- en warmtepompregelaar, sectie "Basisinformatie over de bediening".

Scroll vervolgens helemaal naar beneden in het display en klik op de navigatiepijl.

Er kan dan een scherm verschijnen waarin u wordt gevraagd een hydrauliekcode in te voeren. In dat geval moet u de hydrauliekcode invoeren en bevestigen. Indien een hydraulische code wordt gegeven, mag deze hydrauliekcode niet worden gewijzigd, maar alleen bevestigd.



AANWIJZING

De hydrauliekcode is aangebracht op de hydraulische eenheid / op de wandregelaar.



AANWIJZING

De hydrauliekcode kan later worden afgelezen in het menu "Installatiestatus". Indien nodig kan het in dit menu worden veranderd.

→ pagina 21, "Installatiestatus oproepen"



Daarna verschijnt het volgende scherm:



De vraag verschijnt altijd als de regelaarspanning wordt ingeschakeld, mits deze > 20 uur onderbroken is geweest.

Als datum en tijd correct zijn, , selecteren en aanklikken. Daarna kan gekozen worden of bij een internetverbinding de tijd automatisch van het internet wordt overgenomen.



Als bij de vraag naar de correcte datum en tijd , wordt aangeklikt, kunnen de datum, de tijd en de tijdzone handmatig worden ingesteld en opgeslagen. Selecteer vervolgens de navigatiepijl op het display en klik erop.

Daarna verschijnt er een veiligheidsvraag:

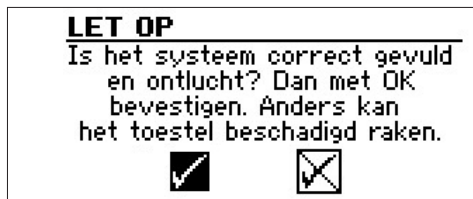

De veiligheidsvraag verschijnt altijd bij het inschakelen van de regelaarspanning of na een nieuwe start van de verwarmings- en warmtepompregelaar (Reset). Als de warmtepomp of de ZWE1 meer dan 10 uur hebben, dit scherm is niet meer weergegeven.

Zolang de mededeling niet met wordt bevestigd, wordt geen ZWE (aanvullende warmteopwekker) door de regelaar vrijgegeven

AANWIJZING

Tijdens een koude start bij lucht-waterwarmtepompen is geen warmteopwekker actief.

! LET OP

Als de mededeling met wordt bevestigd, hoewel de installatie niet vakkundig gevuld is, dan kan dit schade aan het apparaat veroorzaken.

Voor brine/water warmtepompen moet worden geselecteerd welk warmtebronmedium worden gebruikt.



Brine

Moet worden gekozen, als de warmtepomp met een brine-watmengsel werkt (= standaard). Of het hierbij om sondes of bodemcollectoren gaat, is niet relevant.

Als er een **tussenwarmtewisselaar** aan de warmtebronzijde is:

Water I/ Brine

Moet worden gekozen, als aan de primaire zijde van de tussenwarmtewisselaar water wordt gebruikt en aan de secundaire zijde van de tussenwarmtewisselaar een brine-watmengsel wordt gebruikt.

Water I/ Water

Moet worden gekozen, als water als warmtebronmedium aan zowel de primaire als secundaire zijde van de tussenwarmtewisselaar wordt gebruikt. De warmtebroninlaattemperatuur moet ten minste 7 °C of meer bedragen.

! LET OP

Brine/water warmtepompen met vermogensregeling en met koelmiddel R407C mogen aan de secundaire zijde van de tussenwarmtewisselaar niet met water als warmtebronmedium gebruikt worden. Daarom is het menupunt "Water I/ water" bij brine/water warmtepompen met vermogensregeling en met koelmiddel R407C op het display niet zichtbaar.

De minimumtemperatuur van de warmtebron (T-Bron min) wordt afhankelijk van het gekozen medium automatisch ingesteld.

→ pagina 64, "Systeeminstelling bij de inbedrijfstelling", "T-Bron min"

AANWIJZING

Als er geen warmtebron gekozen wordt en de opvraging alleen door het aansturen en selecteren van beantwoordt wordt, wordt automatisch "Brine" als warmtebron ingesteld. Een latere wijziging van het warmtebronmedium alsmede van "T-WQ min" is alleen met klantenservicetoegang mogelijk.

Mocht na dit scherm



weergegeven worden, de verwarmings- en warmtepompregelaar van het elektriciteitsnet loskoppelen, de 3-polige leiding voor de busverbinding controleren en eventueel gebreken opheffen.

Tenslotte verschijnt het navigatiescherm.



i AANWIJZING

Bij sommige apparaten vindt eerst de opwarming van de compressor plaats.

De opwarmfase tot het starten van de compressor kan bij de eerste inbedrijfstelling meerdere uren duren.

Bij duaal lucht/water-warmtepompen vindt in het pompverloop een doorstromingsbewaking plaats. Als de doorstroming niet in orde is, loopt de warmtepomp niet aan, waarbij geen foutmelding verschijnt. Controleer hiervoor de ingang ASD. Als deze niet op AAN staat, is de doorstroming te laag.

→ pagina 19, "Ingangen oproepen"

Zolang de warmtepomp nog niet geconfigureerd is, knippert rechtsboven op het navigatiescherm het symbool "GO".



Door het aansturen en aanklikken van "GO" wordt de IBN-assistent opgeroepen. Deze zal u, de eerste keer dat het toestel in bedrijf wordt genomen, begeleiden bij het instellen van de besturing.

Na afsluiting van de eerste ingebruikname wordt het "GO"-symbool niet meer weergegeven.

→ pagina 12, "IBN-assistent" en pagina 13, "IBN-parameter terugstellen"

Als u de IBN-Assistent niet wilt gebruiken, voert u eerst de voor uw systeem vereiste instellingen in het menu "Systeeminstelling" (→ pagina 27, "Systeeminstelling vastleggen") uit.

Stel vervolgens de gewenste temperaturen in (→ pagina 24, "Temperaturen vastleggen").

Voer vervolgens alle andere instellingen uit die nodig zijn voor de omstandigheden van uw installatie.

IBN-assistent

Als de IBN-Assistent niet via het knipperende "GO"-symbool in het navigatiebeeldscherm wordt opgeroepen, kan dit in het programmabereik "Service" worden gedaan.



Stap voor stap worden de selectiemogelijkheden voor het instellen van de warmtepomp getoond.

Een voorbeeld:



Dit nummer voor de instelling van de regelaar kunt u in de gepubliceerde hydraulische schema's terugvinden.



Verdere vragen zullen volgen.



Verdere aanwijzingen m.b.t. de inbedrijfstellingswizard kunt u in de bijbehorende passages van deze installatie- en gebruikershandleiding vinden.

i AANWIJZING

Zodra de IBN assistent eenmaal is uitgevoerd, verschijnt op het display het menupunt "IBN-parameter terug" in plaats van het menupunt "IBN-assistent".



PARAMETERS IBN INSTELLEN

Met de toegang tot de installateur of de klantenservice is het mogelijk om de instellingen die tijdens de inbedrijfstelling zijn gemaakt op te slaan (= Parameters IBN instell.). Indien nodig kan het systeem snel en eenvoudig worden teruggezet naar de inbedrijfstellingsstatus

is mogelijk de instellingen op te slaan die tijdens de inbedrijfstelling zijn uitgevoerd (= Parameters IBN opslaan). Indien nodig kan de installatie zodoende snel en eenvoudig weer worden gereset met de instellingen ten tijde van de inbedrijfstelling.

De gegevens worden op de printplaat van het bedieningselement opgeslagen.

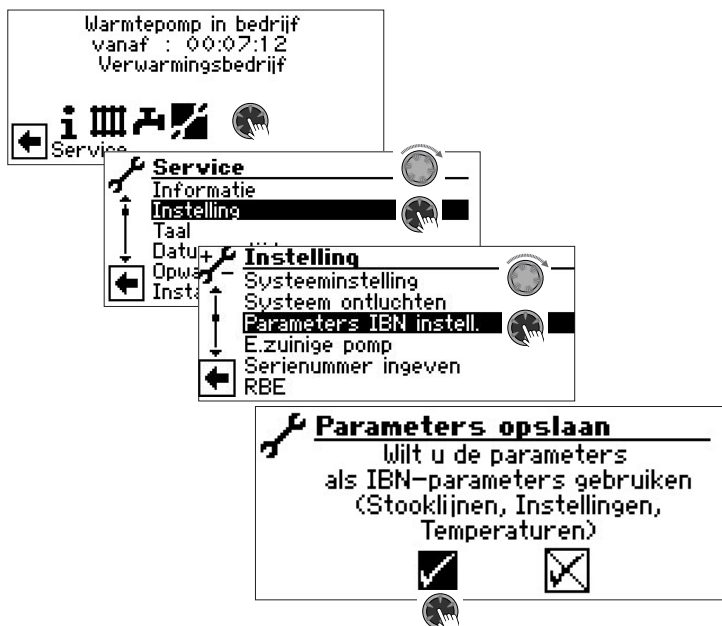

Volg de instructies op het scherm en sla de instellingen op.



Bovendien is het mogelijk de instellingsgegevens extern op een USB-stick op te slaan.



IBN-PARAMETER TERUGSTELLEN

Als uw warmtepomp door een geautoriseerde klantenservice in bedrijf is gesteld en de inbedrijfstellingsparameters zijn opgeslagen, kunt u deze parameters m.b.v. deze menuoptie weer herstellen/resetten.

Dit kan een grote hulp zijn als er instellingen zijn gewijzigd die tot storingen van de installatie hebben geleid. Houd er rekening mee dat alle instellingen, zoals stooklijnen, systeeminstellingen, ingestelde waarden, enz. worden teruggezet op de waarden ten tijde van de inbedrijfstelling.

De geprogrammeerde schakeltijden worden hierdoor niet beïnvloed.



De volgende menuopties zullen verschijnen:

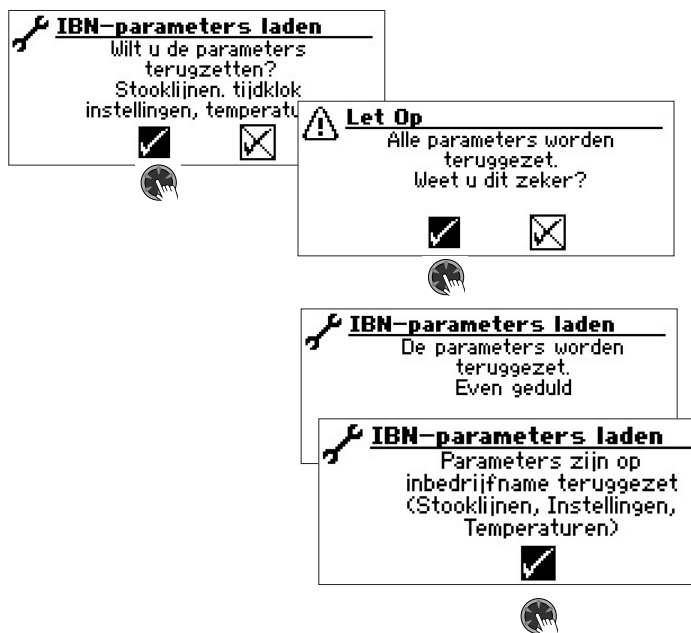



Noodgeval-modus

De noodgeval-modus stelt de verwarmingsmodus en productie van warmtapwater alsmede de vorstbeschermingsfunctie en het opwarmprogramma ook ter beschikking, als na het inschakelen van de regelaarspanning en tijdens de zelftest (POST Screen)

- een of meerdere fundamentele componenten van de installatie niet herkend werden,
- ten minste de voor de noodgeval-modus noodzakelijke componenten van de installatie zijn geïdentificeerd.

De noodgeval-modus wordt automatisch geactiveerd.

AANWIJZING

Voor apparaten waarvoor tijdens de inbedrijfstelling een hydrauliekcode moet worden ingevoerd, kan de noodmodus alleen worden gestart als deze hydrauliekcode is ingevoerd.

Op het scherm van de verwarmings- en warmtepompregelaar wordt eerst een verbindingfout gemeld.



Voorbeeld van een op het scherm weergegeven verbindingfout.

Door aan de "draai-drukknop" te draaien, verschijnt het navigatiescherm.

Als de noodgeval-modus actief is, wordt dit op het standaard-scherm getoond door overeenkomstige waarschuwingssymbolen.

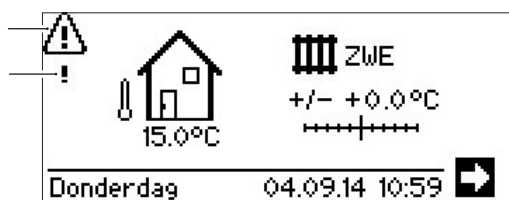

Tijdens de noodgeval-modus is de compressoraanvraag geblokkeerd. Om de verwarmingsmodus en de productie van warmtapwater te garanderen, als bedrijfswijze "Verwarming" en bedrijfsmodus "Warmtapwater" de optie "Tweede warmteop" instellen.

AANWIJZING

De instelling "Tweede warmteop" verhoogt het energieverbruik.

Tijdens de noodgeval-modus wordt het zoeken naar niet gevonden componenten van de installatie op de achtergrond voortgezet.

Als de ontbrekende componenten tijdens de noodgeval-modus herkend worden, vindt er automatisch een nieuwe start van de installatie plaats.

AANWIJZING

De bedrijfsmodi "Verwarming" en "Warmtapwater" moeten handmatig worden teruggezet van de optie "Tweede warmteop" naar de optie "Automatisch".

Als de compressor van de warmtepomp tijdens de werking uitvalt, kunnen de bedrijfsmodi "Verwarming" en "Warmtapwater" desgewenst ook op de optie "Tweede warmteop" worden ingesteld.

Dit kan ervoor zorgen dat verwarming en sanitair warm water worden geleverd totdat de oorzaak van de uitval van de compressor is verholpen.

Programma-onderdeel “Koeling”

De functie “Koeling” met automatische omschakeling naar de verwarmings- c.q. koelingsmodus (afhankelijk van het verzoek) kan met een menggroep gebruikt worden.

Om de koelfunctie met andere menggroeps te gebruiken, is de installatie van de uitbreidingsprintplaat (toebehoren tegen betaling) nodig.

Het programma-onderdeel “Koeling” moet door bevoegd onderhoudspersoneel tijdens de inbedrijfstelling worden ingesteld.

Vereiste instelling

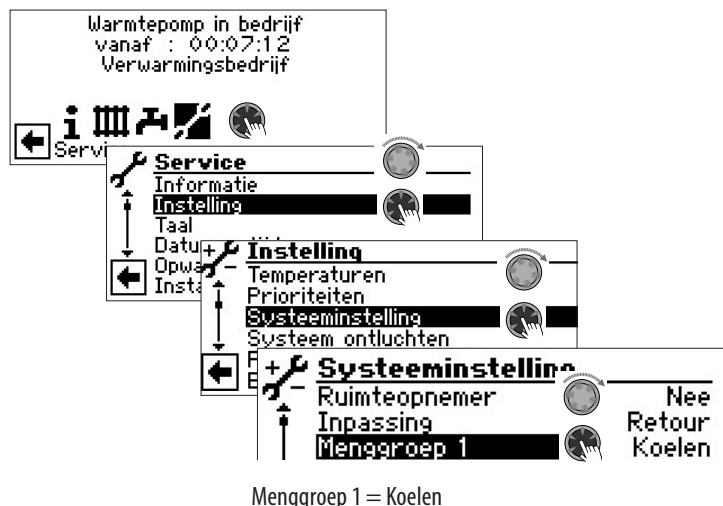

→ pagina 27, “Systeeminstelling vastleggen”, “Menggroep 1”

! LET OP

Als er een koelmengklep is aangesloten, moet u absoluut het programma-onderdeel “Koeling” activeren, aangezien er anders storingen optreden bij de aangesloten mengklep.

! LET OP

Tijdens het gebruik van de koeling is de integratie van een dauwpuntbewaker noodzakelijk. Deze dient dan ofwel in serie met de koelvoeler of in plaats van de brug te worden geplaatst, indien via de aanvoervoeler wordt gekoeld.

i AANWIJZING

De minimale aanvoertemperatuur van koeling is in de fabriek ingesteld op 18 °C. Deze waarde kan in de sectie “Temperaturen vastleggen” worden gewijzigd onder het menuoptie “min. aanvoer koeling”.

! LET OP

Bij brine/water warmtepompen met geïntegreerde hydraulische componenten mag de minimale aanvoertemperatuur van koeling niet op < 18°C ingesteld worden.

→ pagina 24, “Temperaturen vastleggen”

Als de koelfunctie is ingesteld, verschijnt in het navigatiedisplay het symbool voor het programma-onderdeel “Koeling”:



PROGRAMMA ONDERDEEL SELECTEREN



Menü veld “Bedrijfsmodus”

opent het menu “Koeling Bedrijfsmodus”

Menü veld “Temperatuur + -”

opent het menu “Koeling temperatuur”

Menü veld “Parameter”

opent het menu “Koeling Parameter”

INSTELLEN VAN DE BEDRIJFSMODUS “KOELING”

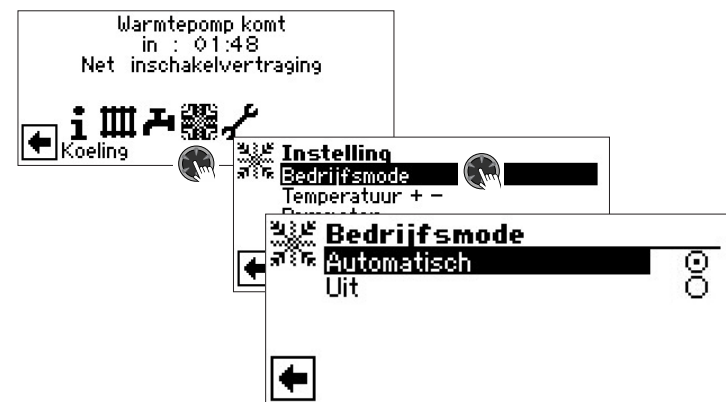

De actuele bedrijfsmodus is gemarkeerd met .

Automatisch

Voor het inschakelen van de koeling afhankelijk van de buitentemperatuurvrijgave of na ingestelde vaste temperatuur (= ingestelde temperatuur).

Uit

De koeling is over het algemeen gedeactiveerd.

i AANWIJZING

De koeling staat in de prioriteitsvolgorde steeds op de laatste plaats.

Voorbeeld: Als er een aanvraag bestaat voor de warmtapwaterbereiding, wordt de koeling onderbroken of niet vrijgegeven.



i AANWIJZING

Activeer de automatische werking alleen tijdens de zomermaanden of schakel de koeling tijdens het stookseizoen via een voorhanden ruimtethermostaat uit.

Als deze aanwijzing niet wordt opgevolgd, kan het gebeuren dat de buitenvoeler de installatie op koeling laat overschakelen als de voeler ongunstig is geplaatst en de ingestelde buitentemperaturen worden overschreden.

ii AANWIJZING

Automatische werking betekent ook dat tijdens de zomermaanden de installatie automatisch op verwarmingswerking of naar de in het programmaonderdeel "Verwarmen" gekozen bedrijfsmodus omschakelt, zodra de ingestelde buitentemperaturen onderschreden worden.

Om ervoor te zorgen dat de installatie in de zomermaanden niet begint met verwarmen, kan de bedrijfsmodus van de verwarming op "Uit" gezet worden.

→ Deel 1 van de gebruiksaanwijzing voor de verwarmings- en warmtepompregelaar, Programma-onderdeel "Verwarming", sectie "Instellen van de bedrijfsmodus verwarming".

TEMPERATUREN INSTELLEN

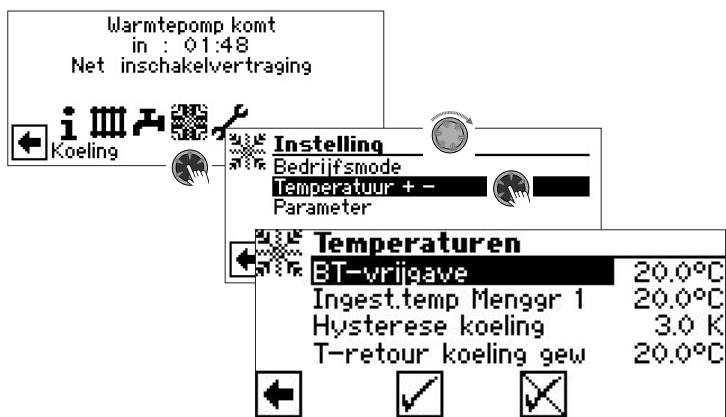

BT-vrijgave

Gewenste buitentemperatuurvrijgave

Boven de ingestelde waarde is de koeling voor de duur van de onder "Parameters" ingestelde tijd vrijgegeven.

→ Parameters instellen

Ingest.temp Menggr 1

Gewenste gewenste aanvoertemperatuur voor het vrijgeven van koeling in menggroep 1

De instelwaarde bepaalt de instelgrootte voor de aangevoerde koelmenging, indien de koeling afhankelijk van een vaste temperatuur moet plaatsvinden. Als de koelvrijgave afhankelijk van de buitentemperatuur (BT-afhank.) is ingesteld, verschijnt hier het menuveld "BT-verschil menggr.1". Daarna een overeenkomstige temperatuurspreiding in Kelvin invoeren.

Hysterese koeling hysteresis koelregelaar

Wordt zonder geïnstalleerde uitbreidingsprintplaat alleen bij reverseerbare lucht/water-warmtepompen weergegeven en regelt de automatische omschakeling van passieve naar actieve koeling.

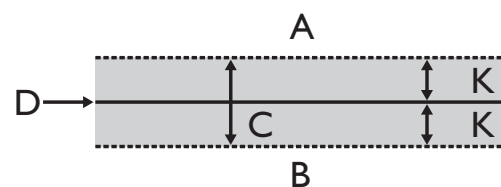

- A in dit temperatuurbereik wordt de actieve koeling aangevraagd
- B in dit temperatuurbereik wordt geen actieve koeling aangevraagd
- C neutrale zone
- D ingestelde temperatuur menggroep
- K hysteresis in Kelvin

T-retour koeling gew

Menuregel "T-retour koeling gew" wordt alleen weergegeven voor enkele reverseerbare lucht/water-warmtepompen.

PARAMETERS INSTELLEN



BT-overschrijding

De koeling start in de bedrijfsmodus "Automatisch", als de buitentemperatuur langer dan de onder "BT-overschrijding" ingestelde tijd of eenmalig met 5 K overschreden wordt.

BT-onderschrijding

De koeling wordt in de bedrijfsmodus "Automatisch" beëindigd als de buitentemperatuur langer dan de buitentemperatuur onder de ingestelde tijd voor "BT-onderschrijding" daalt

RT--overschrijding

Dit menuveld voor de regeling van de koeling op basis van de kamertemperatuur afhankelijk van de buitentemperatuur verschijnt alleen, als in de installatie een ruimtebedieningseenheid (RBE) aanwezig is en de overeenkomstige instellingen uitgevoerd zijn.

→ Installatie- en gebruikershandleiding RBE – Ruimtebedieningseenheid

i AANWIJZING

Bij S/W en W/W apparaten wordt de koeling pas vrijgegeven, als de brine-ingangstemperatuur > 2 °C bedraagt.

De ingestelde temperatuur bepaalt de aanvoertemperatuur van de warmtepomp tijdens de koeling.

KOELING VOLGENS INGESTELDE TEMPERATUUR OF AFHANKELIJK VAN DE BUITENTEMPERATUUR

De koelvrijgave kan afhankelijk van de buitentemperatuur of na een vaste temperatuur (= ingestelde temperatuur) plaatsvinden.

Koeling volgens ingestelde temperatuur

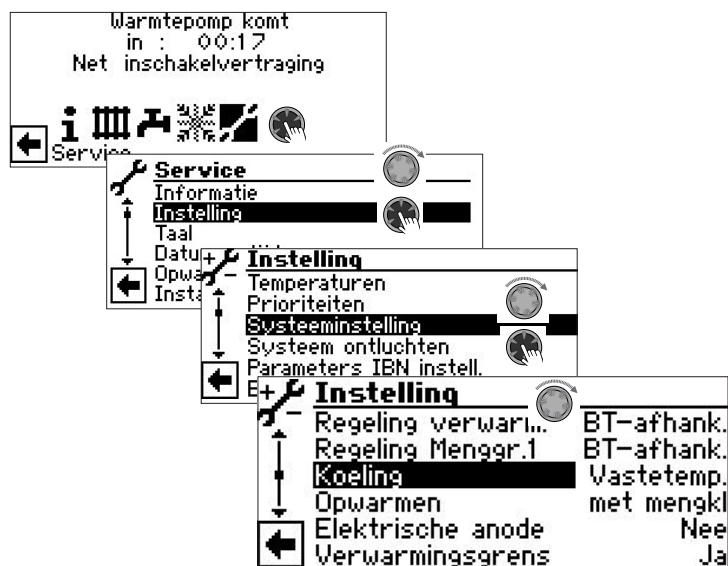

Bij instelling "Vastetemp." komt de aanvoertemperatuur van de koeler overeen met de gewenste temperatuurwaarde van het menggroep 1 (Menggr. 1):

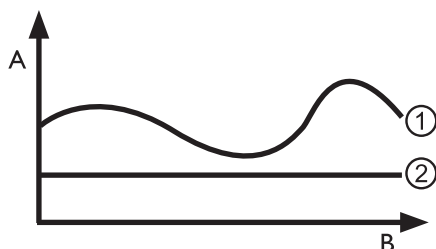

- A Temperatuur
- B Tijd
- 1 Buitentemperatuur
- 2 Vastetemp. (= Ingestelde menggroep temperatuur)

Koeling afhankelijk van de buitentemperatuur



Met de instelling "BT-afhank." de ingestelde temperaturen worden genegeerd. In plaats daarvan worden de in te stellen temperaturen automatisch berekend op basis van de buitentemperatuur.

De berekening vindt plaats op basis van de onder "BT-verschil menggr.1" in Kelvin ingevoerde waarde, is echter beperkt tot een spreiding van 1 K – 10 K (instelbaar in 0,5-stappen).

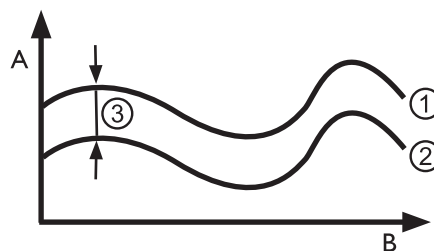

- A Temperatuur
- B Tijd
- 1 Buitentemperatuur
- 2 Ingestelde menggroep temperatuur
- 3 BT-afhank. (= Verschil met de buitentemperatuur)

ACTIEVE KOELING INSCHAKELEN

AANWIJZING

De functie van de actieve koeling is alleen bruikbaar, als de installatie volgens het betreffende hydraulische schema is opgebouwd.

Anders is de werking van de actieve koeling niet gegarandeerd.

AANWIJZING

Bij brine-waterwarmtepompen is de actieve koeling alleen mogelijk, als de uitbreidingsprintplaat (toebehoren tegen betaling) geïnstalleerd is.

LET OP

Bij brine-waterwarmtepompen met geïnstalleerde passieve koelfunctie is het gebruik van de actieve koeling over het algemeen uitgesloten.

De functie van de actieve koeling alleen kan worden gebruikt, als de verwarmings- en warmtepompregelaar over een softwareversie > 3.31 beschikt.



Programma-onderdeel "Service"

AANWIJZING

De software detecteert automatisch het aangesloten type warmtepomp. Parameters die niet relevant zijn voor de omstandigheden van het systeem en/of het type warmtepomp zijn verborgen. Sommige van de in dit onderdeel van het programma-onderdeel gedocumenteerde parameters verschijnen daarom mogelijk niet op het scherm van uw verwarmings- en warmtepompregelaar. Voor sommige menu's is het scrollen van het beeldscherm met de "draai-drukknop" nodig.

AANWIJZING

Enkele menupunten en parameters zijn bovendien alleen bij geactiveerde installateur- of klanten-service-toegang zichtbaar en instelbaar. De verschillende gegevenstoegangen zijn in deze installatie- en gebruikershandleiding door symbolen gemarkeerd.

→ pagina 2, "Pictogrammen"

AANWIJZING

Sommige parameters hebben instelbare waardebereiken. Deze vindt u in de appendix.

→ pagina 64, "Systeeminstelling bij de inbedrijfstelling"

PROGRAMMA ONDERDEEL SELECTEREN

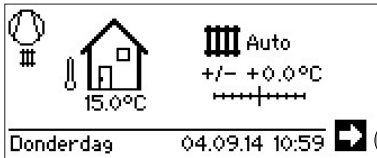

INFORMATIE OPROEPEN

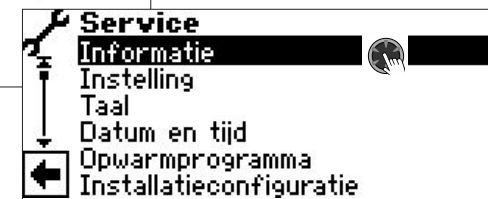

Temperaturen oproepen



Het menu is hier onvolledig afgebeeld.

Aanvoer	Anvoertemperatuur verwarmingscircuit
T-aanvoer gewenst	Aanvoersetpoint temperatuur verwarmingscircuit
Retour	Retourtemperatuur verwarmingscircuit
Retour berekend	Berekende retourtemperatuur verwarmingscircuit bij betreffende buitentemperatuur
Retour extern	Retourtemperatuur in buffervat
Heetgas	Heetgastemperatuur
Buientemperatuur	Buientemperatuur
Gemiddelde temp.	Gemiddelde temperatuur Buiten gedurende 24 h (functie verwarmingsgrens)
Tapwater gemeten	Warm tapwater, gemeten-temperatuur
Warmwater boven	Temperatuur in het bovenste deel van de tapwaterbuffervat
Tapwater ingesteld	Warm tapwater, ingesteldtemperatuur
Bron-in	Warmtebron-ingangs temperatuur
Bron-uit	Warmtebron-uitgangs temperatuur
Menggroep1-aanvoer	Menggroep 1 aanvoertemperatuur
Menggr1-aanv.ingest.	Menggroep 1 Ingestelde temperatuur aanvoer
Ruimteopnemer	Gemeten temperatuur van de ruimtebedieningseenheid (RBE)

Aanvullend verschijnt hier – afhankelijk van het type aangesloten warmtepomp – de door voelers in het koelcircuit geleverde informatie over het koelcircuit.

Aanvoer max.	maximale anvoertemperatuur
Zuiggasleiding comp.	Aanzuigtemperatuur compressor
Aanzuig-compr.	Aanzuigtemperatuur verdamper
VD verwarming	Temperatuur compressorverwarming
Oververhitting	Oververhittingstemperatuur
Oververhitting gewenst	Insteltemperatuur oververhitting
Verdampingstemp. EVI	Verdampertemperatuur EVI
Aanzuig EVI	Aanzuigtemperatuur EVI
Oververhitting EVI	Oververhittingstemperatuur EVI
Oververh. EVI gew.	Insteltemperatuur oververhitter EVI
Condensatietemp..	Condensatietemperatuur
Vl. temp. voor exp.	Temperatuur van het vloeibare koelmiddel vóór de elektronische expansieklep (Verwarmen)
Verdampingstemp.	Verdampingstemperatuur
Condensatietemp.	Vloeibaarmakingstemperatuur
TFL1	Temperatuur van het vloeibare koelmiddel vóór de elektronische expansieklep (Verwarmen)
TFL2	Temperatuur van het vloeibare koelmiddel vóór de elektronische expansieklep (Koelen)
Onderkoeling hoofdkl	Berekende onderkoeling op de elektronische expansieklep
HG grens	Maximale heetgastemperatuur



Ontdooi eind temp.	Doeltemperatuur in de verdampers om de ontdooiing te beëindigen
heetgaswisselaar	Temperatuur op de heetgaswisselaar
Schakelkast	Temperatuur in de elektrische schakelkast
DSH	Oververhittingstemperatuur heetgas
DSH gewenst	Ingestelde oververhittingstemperatuur heetgas

Ingangen oproepen



Het menu is hier onvolledig afgebeeld.

AANWIJZING

in dit menu vindt u informatie over de digitale ingangen van de regeling en of deze aan- of uitgeschakeld zijn.

ASD	ontdooien, flow brinecircuit, doorstroming Naar gelang van het apparaattype kan de ingang verschillende functies vervullen: Bij L/W-apparaten Ontdooi-einde pressostaat: AAN = ontdooiing wordt beëindigd. Bij LWP-, B/W- en W/W-apparaten met in de fabriek aangesloten flowswitch: AAN = doorstroming in orde. Bij SB/W-apparaten zonder in de fabriek aangesloten flowswitch kan hier een brinedrukpressostaat worden aangesloten: AAN = flow brinecircuit in orde.
BWT	Warm-tapwaterthermostaat AAN = Aanvraag van warm tapwater
EVU	Spertijd van EVU UIT = spertijd
HD	Hogedrukpressostaat UIT = druk in orde
MOT	Motorbeveiliging AAN = motorbeveiliging in orde
ND	Low pressure pressostat AAN = druk in orde
PEX	Aansluiting van een parasitaire-stroomanode (bij enkele apparaten mogelijk)
Analoog-in ...	Analoog ingangssignaal (bijv. voor debietvoeler)
Vrijgave koeling	AAN = vrijgave koeling (van extern) aanwezig
HD	Druk hogedrukvoeler
ND	Druk lagedrukvoeler
Debiet	Doorstroming verwarmingscircuit
Smart Grid	→ pagina 36, "Bedrijfstoestanden"
EVU 2	Aanvullend signaal van het energiebedrijf (EVU) voor het afbeelden van de Smart Grid-toestanden

STB E-element	Veiligheidstemperatuurbegrenzer (STB) voor de controle van het elektrische verwarmingselement AAN = STB in orde UIT = STB is geactiveerd
EVI druk	Druk EVI-drukvoeler
Inverter spanning	Netspanning afkomstig van het energiebedrijf (EVU)
COPS	Overloopbeveiliging condensaatbak AAN = Accessoires COPS in orde UIT = Accessoire COPS is geactiveerd
Druk bronzijdig	Drukschakelaar voor bewaking van de druk bronzijdig AAN = Druk bronzijdig in orde UIT = Druk bronzijdig niet in orde
DP sensor	Dauwpuntsensor (DP) voor bewaking van de koelfunctie AAN = Dauwpuntsensor in orde UIT = Dauwpuntsensor is geactiveerd

Uitgangen oproepen



Het menu is hier onvolledig afgebeeld.

Ontdooi vraag AV	Ontdooiingsverzoek Ventiel- / circulatieomkering AAN = ontdooibedrijf respectievelijk circuitomkering actief
BUP	Circulatiepomp voor warm-tapwater
FUP 1	Vloerverwarmingscirculatiepomp
HUP	Verwarmingscirculatiepomp
Menggroep 1 open	Menggroep 1 gaat open AAN = gaat open UIT = wordt niet aangestuurd
Menggroep 1 dicht	Menggroep 1 gaat dicht AAN = gaat dicht UIT = wordt niet aangestuurd
Ventilatie	Ventilatie van de warmtepomp-behuizing bij bepaalde L/W-apparaten. Bij grote L/W-apparaten: tweede trap van de ventilator
Ventil.- BOSUP	Ventilator, bronwater- of brine-circulatiepomp
Compressor	Compressor(en) in warmtepomp
Compressor 1	Compressor 1 in warmtepomp
Compressor 2	Compressor 2 in warmtepomp
ZIP	circulatiepomp
ZUP	Aanvullende circulatiepomp
ZWE 1	Aanvullende warmteopwekker 1
ZWE 2 - SST	Aanvullende warmteopwekker 2 – algemeen storingscontact (functie algemeen storingscontact: continu AAN bij storing, schakelt 1x per seconde, indien de storing zich automatisch RESET)
AO ...	Analoge uitgang ... (stroomvoorziening voor bijv. debietvoeler)
VD-verwarming	Compressorverwarming



HUP	Vermogen verwarmingscirculatiepomp in %
ZUP	Vermogen aanvullende circulatiepomp in %
Freq. Berek.ret.t	Insteltoerental compressor
Freq. Aktueel	Gemeten toerental compressor
Freq. min.	Minimumtoerental compressor
Freq. max.	Maximaal toerental van de compressor
Stuur signaal pomp	Vermogen circulatiepomp in %
Ventilator toerental	Actueel toerental van de ventilator van de warmtepomp
VD toerental	Actueel toerental van de compressor van de warmtepomp
EVi opent	Enhanced vapour injection opent
EEV opent	Elektronische expansieklep opent
EEV verwarmen	Elektronische expansieklep verwarmen
EEV koelen	Elektronische expansieklep koelen
VBO Berek.ret.t	Instelwaarde brine-circulatiepomp
VBO Aktueel	Gemeten waarde brine-circulatiepomp
HUP Berek.ret.t	Instelwaarde verwarmingscirculatiepomp
HUP Aktueel	Gemeten waarde verwarmingscirculatiepomp
ZUP Berek.ret.t	Instelwaarde aanvullende circulatiepomp
ZUP Aktueel	Gemeten waarde aanvullende circulatiepomp

Aflooptijden oproepen



Het menu is hier onvolledig afgebeeld.

WP in vanaf	Warmtepomp loopt sinds (tijdformaat altijd in hh:mm:ss)
ZWE1 in vanaf	Aanvullende warmteopwekker 1 loopt sinds
ZWE2 in vanaf	Aanvullende warmteopwekker 2 loopt sinds
Netinsch.vertr.	Net-inschakelvertraging
Startblok. Tijd	Cyclusblokkeringstijd
VD-Stand	Compressorstandtijd
HRM-tijd	Verwarmingsregelaar meertijd
HRW-tijd	Verwarmingsregelaar mindertijd
TDI-tijd	Thermische desinfectie actief sinds
Blok. TW	Blokkering warm tapwater
Vrijgave ZWE verw.	Duur van de vrijgave van de aanvullende warmteopwekker in de verwarmingsmodus
Vrijgave ZWE warmw.	Duur van de vrijgave van de aanvullende warmteopwekker tijdens de productie van warm tapwater
Vrijgave koeling	Duur van de vrijgave van koeling
Ontdooien	Tijd tot de volgende ontdooiing
Sperren 2 VD HG	Blokkering 2 ^e compressor bij heetgasoverschrijding

Bedrijfsuren oproepen

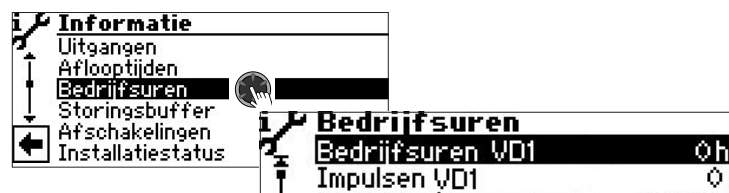

Het menu is hier onvolledig afgebeeld.

Bedrijfsuren VD1	Bedrijfsuren Compressor 1
Impulsen VD1	Impulsen Compressor 1
Looptijd Ø VD1	gemiddelde Looptijd Compressor 1
Bedrijfsuren VD2	Bedrijfsuren Compressor 2
Impulsen VD2	Impulsen Compressor 2
Looptijd Ø VD2	gemiddelde Looptijd Compressor 2
Bedrijfsuren ZWE1	Bedrijfsuren Tweede warmteop wekker 1
Bedrijfsuren ZWE2	Bedrijfsuren Tweede warmteop wekker 2
Bedrijfsuren WP	Bedrijfsuren Warmtepomp
Bedrijfsuren verw.	Bedrijfsuren Verwarming
Bedrijfsuren tapw.	Bedrijfsuren Warm tapwater
Bedrijfsuren koeling	Bedrijfsuren Koeling

AANWIJZING

De compressoren worden m.b.v. impulsen afwisselend bijgeschakeld. Het is dus mogelijk dat de bedrijfsuren van de compressoren verschillen.

Storingsbuffer oproepen

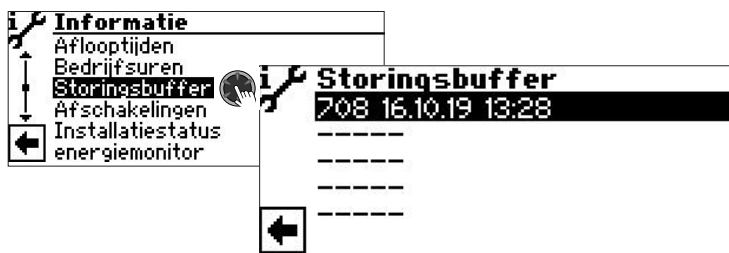

708	Storingsnummer (hier als voorbeeld)
16.10.19	Datum van de opgetreden storing (hier als voorbeeld)
13:28	Tijdstip van de fout die zich heeft voorgedaan

Als er op een record wordt geklikt, wordt overeenkomstige informatie bij dit record weergegeven.

→ Betekenis van de storingsnummers vanaf pagina 57

AANWIJZING

alleen de laatste vijf opgetreden storingen worden weergegeven.

Afschakelingen oproepen





16.10.19
 Datum van de uitschakeling (hier als voorbeeld)
 13:53
 Tijdstip van de uitschakeling (hier als voorbeeld)
 EVU-blokk.
 Afschakelcode (hier als voorbeeld)

WPstoring	Warmtepomp storing
Inst.stor.	Installatie Storing
BA_ZWE	Bedrijfsmodus aanvullende warmteopwekker
EVU-blokk.	Externe aansturing
Luchtontd.	Ontdooien
TEGMAX	Temperatuur maximum toepassingslimiet
TEGMIN	Temperatuur minimum toepassingslimiet (mogelijk uitschakeling wegens vorstbeveiliging bij koelbedrijf - verdampings-temperatuur te lang onder 0 °C)UEG onderste toepassingslimiet
Geen vraag	geen opvraag
Extvarmte flow	Externe energiebron Doorstroming
p0_pauze	Lagedruk-pauze
u0_pauze	Oververhittings-pauze
l0_pauze	Inverter-pauze
DSH_pauze	Oververhitting heetgas-pauze
h0_pauze	Heetgas-pauze
D0_pauze	Heetgaswisselaar-pauze
OpMode	Bedrijfsmodi-omschakeling
Stop	Overige uitschakeling
min.bronuit.koel.	Compressor afschakeling als TWA < 3° C bij actieve koeling

AANWIJZING

Alleen de laatste vijf uitschakelingen worden weergegeven.

Als er op een record wordt geklikt, wordt overeenkomstige informatie bij dit record weergegeven.

Installatiestatus oproepen



Het menu is hier onvolledig afgebeeld.

Warmtepomp Type	Type warmtepomp
Warmtepomp Type	Type hydraulische eenheid
Hydrauliecode	Bij datatoegang "Installateur" of "Service" kan de hydraulische code worden gewijzigd door te klikken op de menuregel
Softwareversie	Software versie van de verwarmings- en warmtepompregelaar
Revision	Processorversie
HZ/IO	HZ/IO versie
ASB	ASB Softwareversie
ASB HW Revision	Hardware revisie van het ASB

Inverter SW Version	Softwareversie inverter
Inverter HW Type	Hardware type inverter
Bivalente trap	Bivalente trap 1 = een compressor mag werken 2 = twee compressoren mogen werken 3 = aanvullende warmteopwekker mag meedraaien
Bedrijfstoestand	Momentele bedrijfstoestand Verwarmen, warm tapwater, ... Ontdooien, EVU-blokk., ...
Verw.vermogen	Momenteel geleverd verwarmingsvermogen door de vermogensgeregelde compressor Dit verwarmingsvermogen kan worden gebruikt om volgens het insteldiagram in de handleiding van het apparaat het overstortventiel bij een seriële buffervataansluiting in te stellen.
Ingest. verw.verm.	Door de verwarmings- en warmtepompregelaar gevraagd vermogen bij de vermogensgeregelde compressor
Software versie SEC	Softwareversie van de inverterregelaar van de vermogensgeregelde warmtepomp
max. verm SEC	Maximaal vermogen SEC
Softwareversie RBE	Softwareversie van het ruimtebedieningseenheid (RBE)
Ontdooiingsbehoefte	Ontdooivereiste in %
Laat. ontd.	Tijd van laatste ontdooiing
Stop ID	Identificatienummer afschakeling compressor
HG Level Excess	Overschrijding van de heetgastemperatuur
Oververhittingsmodus	SSH = oververhitting zuiggas DSH = oververhitting heetgas

Energiemonitor oproepen

De energiemonitor kan worden gebruikt om de energie en gebruikte energie van gebruikperiodes te vergelijken en zo de energie-efficiëntie van het systeem in het oog te houden. Als bijvoorbeeld de gebruikperiode van een maand een duidelijk hoger elektriciteitsverbruik vertoont dan de gebruikperiodes van de overeenkomstige maanden van de voorgaande jaren, is het mogelijk dat er in de tussentijd instellingen op de verwarmings- en warmtepompregelaar zijn uitgevoerd die een ongunstig effect hebben op de energie-efficiëntie van het systeem. Bij merkbare afwijkingen moeten de instellingen van de verwarmings- en warmtepompregelaar worden gecontroleerd en zo nodig gecorrigeerd. Bovendien moeten de onderdelen van het systeem op hun goede werking worden gecontroleerd.

De energiemonitor is geen geïk meetinstrument. Daarom mogen de door hem verstrekte gegevens niet worden gebruikt voor facturering aan huurders of voor soortgelijke doeleinden. De door de energy monitor verstrekte gegevens zijn ook niet geschikt om de exacte jaarrendement (JAZ) te bepalen.



Energie Thermische energie in kW/h geleverd door het systeem

Gebruikte energie Elektrische energie in kW/h geleverd aan het systeem

Energie oproepen



Gezamenlijk Thermische energie geleverd sinds de installatie van het huidige bedieningselement

huidige maand Thermische energie geleverd in de lopende maand. De in de submenu's weergegeven waarden in kW/h worden om de 2 uur bijgewerkt. Aan het einde van de huidige maand wordt deze maand automatisch toegevoegd aan de geschiedenis

Geschiedenis Thermische energie geleverd in voorgaande jaren en maanden

AANWIJZING

De geregistreerde gegevens worden opgeslagen op de printplaat het bedieningselement. Het verdient aanbeveling de geschiedenis regelmatig te exporteren, aangezien de eerder geregistreerde gegevens verloren gaan bij een defect / vervanging het bedieningselement.

→ pagina 22, "De geschiedenis oproepen en exporteren"

AANWIJZING

De titel ① van het submenu geeft aan welke gebruikperiodes momenteel wordt opgeroepen. Als in de titel geen jaar of maand voorkomt, hebben de weergegeven gegevens betrekking op alle gebruikperiodes sinds de installatie van het momenteel geïnstalleerde bedieningselement.

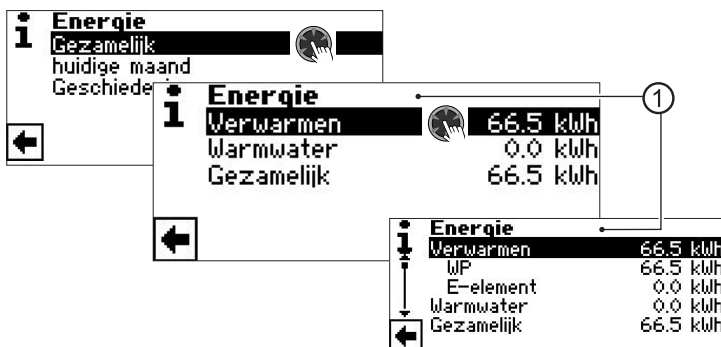

Verwarmen Thermische energie in kW/h geleverd voor de bedrijfsmodus verwarming

Warmwater Thermische energie in kW/h geleverd voor de bedrijfsmodus warmwater

Gezamenlijk Thermische energie in kW/h geleverd voor alle bedrijfsmodi

Als er op een record wordt geklikt, worden het energieaandeel van de warmtepompcompressor (VP) en het energieaandeel van de elektrisch verwarmingselement (E-element) weergegeven.

AANWIJZING

Afhankelijk van de installatieconfiguratie verschijnen er ook menuregels voor de bedrijfsmodi koeling en/of zwembad. Als de bedrijfsmodus koeling en/of zwembad in de lopende maand aanvankelijk was geactiveerd, maar later weer is gedeactiveerd, verschijnt deze bedrijfsmodus niet meer als menuregel in het menu. Het energieverbruik van deze bedrijfsmodus is echter nog wel opgenomen onder "Gezamenlijk". Om de menuregels "Koeling" en/of "Zwembad" in het menu te laten staan, wordt aanbevolen de installatieconfiguratie niet te wijzigen, maar alleen de betreffende bedrijfsmodus op "Uit" te zetten.

Gebruikte energie oproepen

Het oproepen van de gegevens over de gebruikte energie gebeurt op dezelfde manier als het opvragen van de gegevens over de energie zoals hier beschreven.

De geschiedenis oproepen en exporteren

De in voorgaande jaren en maanden geregistreerde gegevens voor alle gebruikperiodes kunnen als csv-bestand op een USB-stick worden opgeslagen. De op de printplaat van het bedieningselement opgeslagen gegevens blijven behouden.



Gebouwbeheersysteem (GBS) oproepen



Het menu is hier onvolledig afgebeeld.

AANWIJZING

Gegevens worden alleen weergegeven, als de warmtepomp in een gebouwenbeheersysteem geïntegreerd is. Hiervoor is een bijzondere configuratie van de verwarmings- en warmtepompregelaar met extra software tegen betaling nodig.

→ Installatie- en gebruikershandleiding "Afsluiting op een gebouwbeheersysteem via BACnet/IP | ModBus/TCP"



Smart oproepen

AANWIJZING

Menu-invoer wordt alleen weergegeven als de toegang tot de klantenservice is geactiveerd en als:

- “Ruimteopnemer” is ingesteld op “Smart”
- “Smart” instellingen zijn gemaakt.

→ pagina 27, “Systeeminstelling vastleggen”, “Ruimteopnemer”

→ pagina 36, “Smart”



Het menu is hier onvolledig afgebeeld.

Ingest.temp. CV	Setpoint temperatuur verwarmingscircuit
Ingest.temp MG1	Setpoint temperatuur menggroep 1
Tapwater ingesteld	Setpoint temperatuur warm tapwaterbereiding
Gewen. waarde max.	Hoogste verzoek-instelwaarde uit het Smart-systeem
VLV totaal CV	Aantal vloerverwarmingscircuits, die aan het verwarmingscircuit zijn toegewezen
VLV open CV	Aantal open vloerverwarmingscircuits, die aan het verwarmingscircuit zijn toegewezen
Aant. radiat. CV	Aantal radiatoraandrijvingen, die aan het verwarmingscircuit zijn toegewezen
Act. ruimtetemp. CV	Actuele kamertemperatuur van de meest ongunstige ruimte in het verwarmingscircuit
Gew.ruimtetemp. CV	Insteltemperatuur van de meest ongunstige ruimte in het verwarmingscircuit
VLV totaal MG1	Aantal vloerverwarmingscircuits, die aan het menggroep 1 zijn toegewezen
VLV open MG1	Aantal open vloerverwarmingscircuits, die aan het menggroep 1 zijn toegewezen
Aant. radiat. MG1	Aantal radiatoraandrijvingen, die aan het menggroep 1 zijn toegewezen
Act. ruimtetemp. MG1	Actuele kamertemperatuur van de meest ongunstige ruimte in het menggroep 1
Gew.ruimtetemp. MG1	Insteltemperatuur van de meest ongunstige ruimte in het menggroep 1

InfoLog oproepen

AANWIJZING

Menu-invoer wordt alleen weergegeven als de toegang tot de klantenservice is geactiveerd.

In de InfoLog worden fouten, die tijdens de werking van de warmtepomp optreden, in een lijst opgeslagen. Iedere fout wordt van een tijdstempel voorzien.

De foutenlijst bevat maximaal 100 records. De laatst opgetreden fout staat bovenaan de lijst. Bij meer dan 100 records wordt het oudste (= laatste) record uit de lijst verwijderd en overschreven.



Het menu is hier onvolledig afgebeeld.

Inverter oproepen

AANWIJZING

Menu-invoer wordt alleen weergegeven als de toegang tot de klantenservice is geactiveerd. De op het scherm weergegeven lijst dient uitsluitend voor servicedoeleinden.

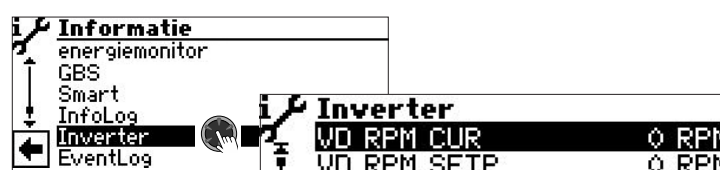

Het menu is hier onvolledig afgebeeld.

EventLog oproepen

AANWIJZING

Menu-invoer wordt alleen weergegeven als de toegang tot de klantenservice is geactiveerd.

In het EventLog worden gebeurtenissen geregistreerd, die tijdens de werking van de warmtepomp alsmede van de verwarmings- en warmtepompregelaar optreden (bijv. wijzigingen van systeeminstellingen).



Het menu is hier onvolledig afgebeeld.

Als er op een record wordt geklikt, wordt detailinformatie bij deze gebeurtenis weergegeven.

De op het beeldscherm weergegeven lijst met gebeurtenissen bevat maximaal 20 records. De laatst opgetreden gebeurtenis staat bovenaan de lijst. Bij meer dan 20 records wordt het oudste (= laatste) record uit de weergegeven lijst verwijderd. Het wordt echter niet overschreven, maar blijft in het daaraan gekoppelde databasebestand opgeslagen. Dit bestand kan via de “datalogger” worden uitgelezen.

→ Deel 1 van de gebruiksaanwijzing voor de verwarmings- en warmtepompregelaar, programma-onderdeel “Service”, sectie “Datalogger”.



INSTELLINGEN UITVOEREN

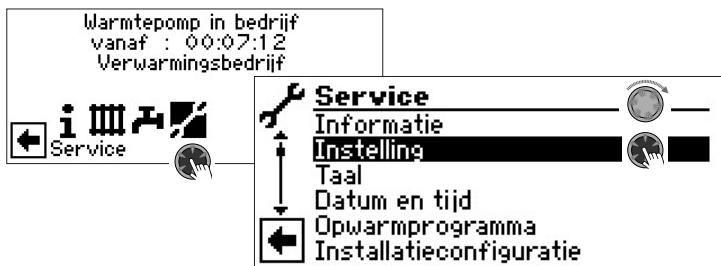

Datatoegang bepalen



Cijfers invoeren

Invoervelden voor viercijferige code (9445 = Datatoegang: "Installateur");

Activeer het eerste invoerveld van de cijfercode met een druk op de draai-drukknop.

Stel het eerste cijfer in door aan de draai-drukknop te draaien en bevestig uw invoer met een druk op deze knop.

Herhaal dit telkens voor het volgende invoerveld.

Selecteer afsluitend en sla de ingevoerde cijfers op met een druk op de draai-drukknop.

De invoervelden worden automatisch op 0000 gezet. De cursor springt automatisch op de navigatiepijl. Het programma informeert u in de menuregel "Datatoegang" over de gekozen status van de datatoegang.

Datatoegang

Informatie over actuele status van de datatoegang (hier: Gebruiker)

! LET OP

Onjuiste programma-instellingen die niet zijn afgestemd op de systeemcomponenten kunnen storingen of zelfs ernstige schade aan het systeem veroorzaken. Daarom mag de toegang tot fundamentele instellingen van de installatie via het installateur-wachtwoord 9445 alleen door gekwalificeerd vakpersoneel plaatsvinden en moet deze voor onbevoegde personen geblokkeerd worden.

Na onderhoudswerkzaamheden is het van essentieel belang om de toegang tot de gegevens te resetten naar "Gebruiker" (invoeren en opslaan van de cijfercode 0000).

i AANWIJZING

De fabrikant kan niet aansprakelijk worden gesteld voor schade die ontstaat door verkeerde, niet aan de installatie-componenten aangepaste programma-instellingen.

Als de "draai-drukknop" 3 uur niet is gebruikt, wordt de toegang tot de gegevens automatisch gereset naar "Gebruiker".

Verkortprogramma oproepen

→ Deel 1 van de gebruiksaanwijzing voor de verwarmings- en warmtepompregelaar, programma-onderdeel "Service", sectie "Verkortprogramma oproepen".

Temperaturen vastleggen

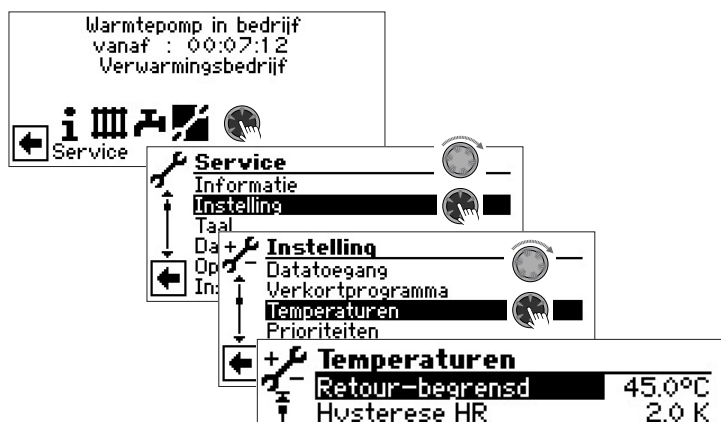

Het menu is hier onvolledig afgebeeld.

Retour-begrensd Retourtemperatuur-begrenzing
Instelling van de gewenste maximum retourtemperatuur in verwarmingsmodus.

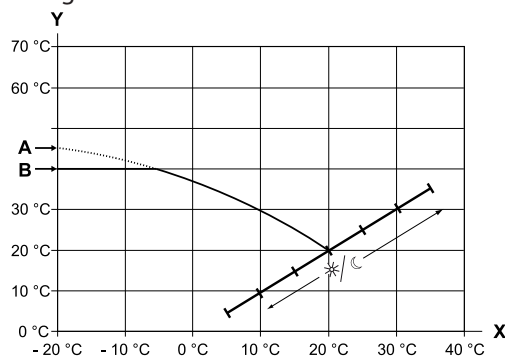

X Buitentemperatuur

Y Retourtemperatuur

A Stooklijneindpunt

B Retourtemperatuurlimiet (in het afgebeelde voorbeeld: 40 °C)

Hysterese HR Hysterese verwarmingsregelaar
Instelling van de regelhysterese van de verwarmingsregelaar
Bij zeer reactiegevoelige verwarmingssystemen een grotere en bij tragere systemen een kleinere hysterese instellen.

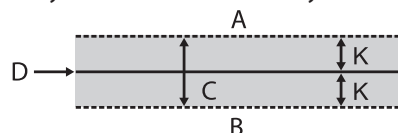

A in dit temperatuurgebied wordt geen verwarming gevraagd

B in dit temperatuurgebied wordt verwarming gevraagd

C Neutrale zone

D Ingestelde retourtemperatuur

K Hysterese in Kelvin

Hysterese TW Hysterese warm tapwater
Instelling van de regelhysterese voor de productie van warm tapwater (negatieve hysterese).

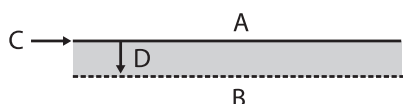

- A in dit temperatuurgebied wordt geen warm tapwaterproductie gevraagd
- B in dit temperatuurgebied wordt warm tapwaterproductie gevraagd
- C Warm tapwater, ingestelde waarde
- D negatieve hysteresis

TR Verhoging max. Retourtemperatuurverhoging maximaal
 Instelling van de maximaal toelaatbare overschrijding van de retourtemperatuur. Bij het overschrijden van de retourtemperatuur in de verwarming met de hier ingestelde waarde worden inwendige minimumlooptijden genegeerd en alle warmteopwekkers uitgeschakeld. Waarde altijd hoger instellen dan de waarde van de Hysteresis HR.

Vrijgave 2.VD Vrijgave 2e compressor
 Instelling van de minimale buitentemperatuur vanaf welke de 2e compressor naar gelang van de behoefte in de verwarmingsmodus kan worden vrijgegeven. Boven de ingestelde buitentemperatuur blijft de 2e compressor in de verwarmingsmodus geblokkeerd.

Vrijgave ZWE Deblokken aanvullende warmteopwekker
 Instelling van de buitentemperatuur waarbij deblokken van de aanvullende warmteopwekker naar behoefte mogelijk is. Boven deze ingestelde buitentemperatuur blijft de aanvullende warmteopwekker geblokkeerd.
 Uitzondering:
 bij storing en instelling storing met TWO wordt aanvullende warmteopwekker onafhankelijk van de ingestelde buitentemperatuur gedeblokkeerd.

T-Luchtontdooien Temperatuur-luchtontdooiing
 Instelling van de vrijgavetemperatuur voor de luchtontdooiing. Onder de ingestelde temperatuur is de luchtontdooiing geblokkeerd.

! LET OP

Luchtontdooiing alleen instellen bij toesteltypes die hier-voor zijn goedgekeurd.

TDI-Ingestelde temp. Ingestelde TDI-temperatuur
 Instelling van de insteltemperatuur voor de thermische desinfectie in de productie van warm tapwater.

Aanvoer 2.VD TW Aanvoertemperatuur 2e Tapwater
 Instelling van de aanvoertemperatuur tot welke er met de tweede compressor warm tapwater wordt geproduceerd. Optimalisatie van de laadtijd en de bereikbare warm tapwatertemperaturen.

Tbuiten max. Maximum buitentemperatuur
 Instelling van de maximale buitentemperatuur vanaf welke de warmtepomp wordt geblokkeerd.
 Aanvullende warmteopwekker wordt naar behoefte vrijgegeven.

Tbuiten min. Minimum buitentemperatuur
 Instelling van de minimum buitentemperatuur vanaf welke de warmtepomp wordt geblokkeerd.
 Aanvullende warmteopwekker wordt naar behoefte vrijgegeven.

T-Bron min Minimum warmtebrontemperatuur
 Instelling van de minimaal toelaatbare temperatuur bij de warmtebron-uitgang van de warmtepomp.

bij B/W-apparaten:
 Met KD-toegang kan een waarde boven $-9\text{ }^{\circ}\text{C}$ worden ingesteld (noodzakelijk bij het aansluiten van tussenwarmtewisselaars in combinatie met open bronnen)

bij W/W-apparaten
 Instelling alleen mogelijk af fabriek.

min. Bron aanv. Max. minimale warmtebron-ingangstemperatuur bij maximale aanvoer

T-HG max. Maximum persgastemperatuur
 Instelling van de maximaal toelaatbare temperatuur in het koelcircuit van de warmtepomp.

T-Luchtontd-einde Temperatuur luchtontdooiing einde
 Instelling van de temperatuur waarbij de luchtontdooiing aan de uitgang van de verdampers wordt beëindigd.

→ pagina 63, "Overzicht: Ontdooicyclus, Luchtontdooiing, Aanvoer Max"

Verlagen tot maximum daling
 Instelling van de buitentemperatuur tot welke er een nachtelijke temperatuurverlaging wordt doorgevoerd. Als de werkelijke buitentemperatuur onder de ingestelde waarde daalt, wordt de verlagingstemperatuur genegeerd.

Aanvoer max. Maximum aanvoertemperatuur
 Als deze temperatuur in de aanvoer wordt overschreden, wordt een compressor van de warmtepomp uitgeschakeld. Dit geldt voor alle types!

→ pagina 63, "Overzicht: Ontdooicyclus, Luchtontdooiing, Aanvoer Max"

Buientemp. Grensw. Warmtebrontemperatuurafhankelijke aanpassing van de aanvoertemperatuur.
 Hier wordt de buitentemperatuur ingesteld, tot dewelke de max. aanvoertemperatuur met de warmtepomp mag worden bereikt. Onder deze buitentemperatuur zal de daadwerkelijke max. aanvoertemperatuur van de warmtepomp lineair dalen tot de waarde "Aanvoer max. Grensw".

Aanvoer max. Grensw Warmtebrontemperatuurafhankelijke aanpassing van de aanvoertemperatuur.

Hier wordt de max. aanvoertemperatuur van de warmtepomp bij een buitentemperatuur van $-20\text{ }^{\circ}\text{C}$ ingesteld. Meer informatie vindt u onder punt "Buientemp. Grensw." en volgende tekening:

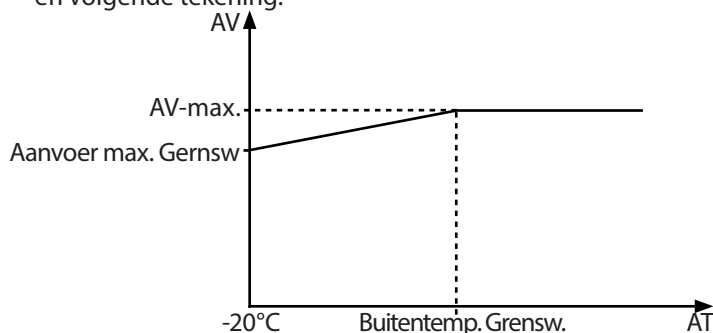



Hysteresis koeling Hysteresis-koelcircuit
 Standaardwaarde voor reversibele lucht/water-warmtepompen: 3 K
 Standaardwaarde voor brine/water-warmtepompen: 2 K

Tapwater max. Maximale warmwatertemperatuur
 Een waarde die wordt ingesteld om de maximale insteltemperatuur voor warm water te begrenzen.

Min. retourtemp. minimale ingestelde retourtemperatuur wordt tijdens het bedrijf niet overschreden.

Ontdooi eind temp. Ontdooi-eindtemperatuur

Minimale aanvoer MG1 minimale aanvoertemperatuur menggroep 1
 Wordt tijdens het bedrijf niet overschreden.

Maximale aanvoer MG1 maximale aanvoertemperatuur na de mengklep menggroep 1
 Wordt alleen weergegeven, als menggroep 1 is ingesteld op "Ontladen" of "Verw.+koel". In dat geval werkt de aanvoertemperatuuroeeler van TB1 als begrenzer van de aanvoertemperatuur na de mengklep. Dat wil zeggen: als TB1 de ingestelde waarde overschrijdt, zal de mengklep richting "Dicht" worden gedraaid.

Hyst.2.VD verkort Hysteresis verwarmingsregelaar vanaf welke de inschakeltijd van het 2e compressor-niveau wordt verkort (zie 'Systeeminstelling').
 Aanvullende inschakeling Comp2:

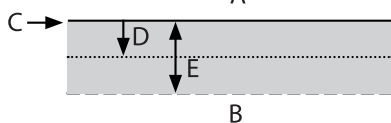

- A geen inschakeling
- B verkorte inschakeling
- C T ret.ber
- D hysteresis VR
- E hysteresis VR verkort

heetgaswisselaar Maximale temperatuur heetgaswisselaar

min. aanvoer koeling Minimale aanvoertemperatuur koeling voor lucht/water-warmtepompen:
 Als deze temperatuur op de koelvoeler (naargelang de integratie TB1, TB2 of TRL) overschreden wordt, wordt de koeling onderbroken (fabrieksinstelling 18 °C). Tegelijkertijd is de ingestelde waarde de minimale grenswaarde voor instelbare temperatuur voor de koeling.
 voor brine/water-warmtepompen:
 De ingestelde waarde is de minimale grenswaarde voor instelbare temperatuur voor de koeling.

min. aanvoer koeling 2 VD Minimale aanvoertemperatuur koeling 2e compressor
 Als deze aanvoertemperatuur overschreden wordt, wordt de 2e compressor uitgeschakeld.

Nachtverl. CV Temperatuur waarmee de verwarming in de nachtmodus lager wordt gezet dan in de dagmodus

Nachtverl. MG1 Temperatuur waarmee de menggroep 1 in de nachtmodus lager wordt gezet dan in de dagmodus

Scroll helemaal naar beneden in het display.
 Sla de instellingen.



Gebruik van heet gas / heetgaswisselaar

(alleen LWP)

Bij het gebruik van heet gas staan hogere temperaturen tot 75°C ter beschikking. De temperatuur is niet altijd gegarandeerd. De warmtepomp moet op grond van een andere aanvraag in werking zijn.

Bij een heetgaswisselaar temperatuur van 80°C schakelt de warmtepomp uit.

Bij temperatuur van heet gas hoger dan 85°C wordt de circulatiepomp om de 30 min. 30 sec. lang aangestuurd



VOORZICHTIG

Letsel door hoge temperaturen!

Als gebruik wordt gemaakt van heetgas, kunnen aan de heetgaswisselaar en de leidingen voor het gebruik van heetgas zeer hoge temperaturen ontstaan. Aanraking kan tot brandwonden leiden. Heetgaswisselaar en leidingen tijdens het bedrijf of daarna niet aanraken!

Het gebruik van heet gas is in de fabriek op "Ja" ingesteld.

Als de heetgaswisselaar in het FlexConfig-menu (→ pagina 34, "FlexConfig") geselecteerd is, kan de temperatuur gespecificeerd worden.

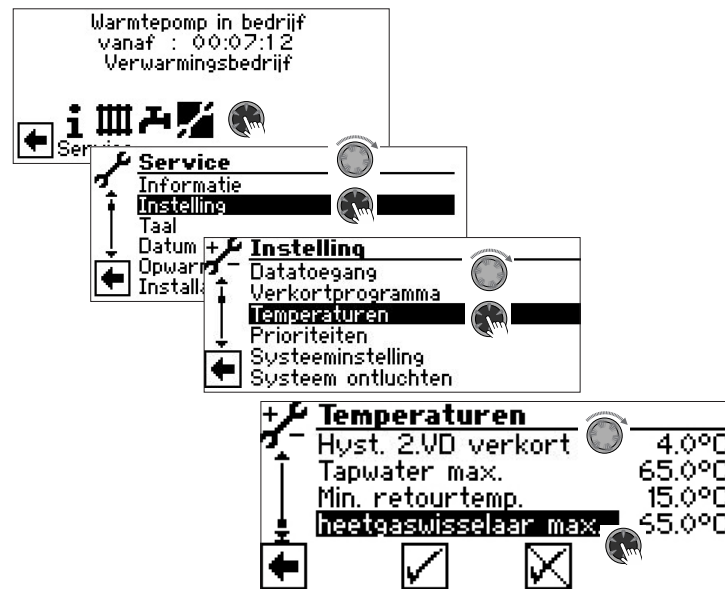

Hier kan de temperatuur van de heetgaswisselaar worden bepaald van 30 °C tot 75 °C.

Mocht er geen gebruik worden gemaakt van heet gas, dan moet de heetgaswisselaar in het FlexConfig-menu gedeselecteerd worden.

Prioriteiten vastleggen

→ Deel 1 van de gebruiksaanwijzing voor de verwarmings- en warmtepompregelaar, programma-onderdeel "Service", sectie "Prioriteiten vastleggen"



Stroominstelling vastleggen

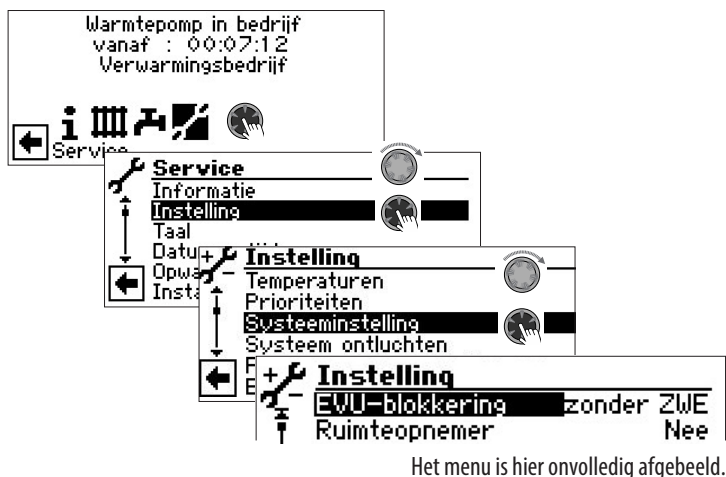

! LET OP

Verkeerde, niet op de installatiecomponenten afgestemde programma-instellingen brengen de veiligheid en de goede werking van de installatie in gevaar en kunnen tot ernstige schade kan leiden.

i AANWIJZING

Afwijking van de betreffende fabrieksinstellingen in het overzicht "Stroominstelling bij de inbedrijfstelling" invoeren.

→ pagina 64, "Stroominstelling bij de inbedrijfstelling"

EUV-blokkering EVU blokkering
zonder ZWE ZWE bij externe aansturing eveneens geblokkeerd
met ZWE ZWE bij externe aansturing vrijgegeven
Instelling heeft enkel effect bij ketel-HT of ketel-LT als ZWE.

Ruimteopnemer Ruimteopnemer
Nee geen ruimteregelaar met stooklijnverstelling aangesloten
RBE RBE ruimtebedieningseenheid (toebehoren onder spanning) aangesloten
Smart Smart intelligente afzonderlijke ruimteregeling (toebehoren onder spanning) aangesloten

Inpassing Hydraulische aanpassing
Retour Instelling van de hydraulische aanpassing van het buffervat hydraulische aanpassing met serieel geschakelde buffervaten (aanvoer/retour)
Buffervat hydraulische aanpassing met parallel geschakelde buffervaten (multifunctionele buffervaten)

i AANWIJZING

Een buffervat vereist een externe retourtemperatuurvoeler (TRLext).

Menggroep 1 Menggroep 1
Instelling van de functie van de mengklepsturing
Laden **Niet instellen** voor een vermogensgeregelde warmtepomp.

Mengklep dient als ladingsmengklep, bijvoorbeeld voor een ketel

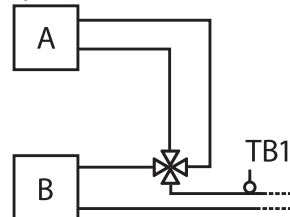

A Ketel
B Warmtepomp
TB1 Temperatuurvoeler aanvoer
Mengklep dient als regelmengklep, bijvoorbeeld voor een vloerverwarming

Ontladen

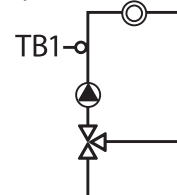

TB1 Temperatuurvoeler aanvoer (verplicht)

Koelen

Activering van de koelfunctie
Indien er een mengklep aanwezig is, dan dient deze regelmengklep voor de koelfunctie

Verw.+koel

Activering van de koelfunctie (bij parallelbedrijf alleen met de master-warmtepomp mogelijk)
Als er een mengklep beschikbaar is, dient deze als regelmengkraan voor de verwarmings- en koelfunctie
Mengklep heeft geen functie

Nee

i AANWIJZING

De koeling wordt bij integratie "Retour" via TB1-voeler (bij gebruggd TB1-contact via TVL-voeler) of bij integratie "buffervat" via TRLext-voeler geregeld.

Storing Storing
zonder ZWE bij storing van de warmtepomp worden aangesloten ZWE slechts ingeschakeld wanneer retourtemperatuur < 15 °C (vorstbescherming); (alleen verwarming)

Verwarmen
Warmwater
met ZWE

bij storing van de warmtepomp worden aangesloten ZWE ingeschakeld naar gelang van de behoefte (Verw en Tapw)

Tapwater 1 Voeler

Warm tapwater 1
De bereiding van warm tapwater wordt via een voeler met hysteresis (fabrieksinstelling: 2K) in het tapwaterbuffervat gestart of beëindigd.
De bereiding van warm tapwater wordt via een thermostaat op tapwaterbuffervat gestart of beëindigd. In de regelaar kunnen geen temperaturen worden ingesteld.

Therm.



i AANWIJZING

Warm-tapwaterthermostaat aansluiten op dezelfde klemmen als de warm-tapwatertemperatuurvoeler (laagspanning). De warm-tapwaterthermostaat moet geschikt zijn voor laagspanning (potentiaalvrij contact).

Thermostaat gesloten (= signaal aan) = aanvraag van warm tapwater.

Tapwater 2
ZIP

Warm tapwater 2
ZIP betekent circulatiepomp.

→ De bijbehorende instellingen vindt u in de beschrijving van de circulatiepomp in deel 1 van de gebruiksaanwijzing voor de verwarmings- en warmtepompregelaar, programma-onderdeel "Warmwater", sectie "Circulatie tapwater".

BLP BLP-instelling betekent dat de uitgang ZIP tijdens de productie van warm tapwater actief is en 30 seconden na TW-productie uitschakelt.

i AANWIJZING

Als het menuveld "Tapwater2" niet zichtbaar is, moet u deze instelling in het menu "FlexConfig" onder "OUT 2" uitvoeren

→ pagina 34, "FlexConfig"

Tapwater 3
met ZUP

Warm tapwater 3
aanvullende circulatiepomp draait tijdens de productie van warm tapwater
aanvullende circulatiepomp draait niet tijdens de productie van warm tapwater

zonder ZUP

Tapwater 4
Berek.ret.t

Warm tapwater 4
warmtepomp tracht de instelwaarde van de warm-tapwatertemperatuur te bereiken

Tapwater 5
met HUP

Warm tapwater 5
Verwarmingscirculatiepomp draait altijd tijdens de productie van warm tapwater
Verwarmingscirculatiepomp draait niet tijdens de productie van warm tapwater
Verwarmingscirculatiepomp loopt parallel aan de bereiding van warm drinkwater, als er een verwarmingsverzoek bestaat. Bij het overschrijden van de verwarmingsgrens wordt de verwarmingscirculatiepomp uitgeschakeld.

zonder HUP

par. HUP

TW+WP max

maximale looptijd warm-tapwaterproductie + warmtepomp

Na het verstrijken van de ingestelde tijd wordt ZWE in de warm-tapwaterproductie ingeschakeld, doch uitsluitend wanneer deze eerder in de verwarmingsmodus gedeblokkeerd was!

Ontdooicycl. max Ontdooicyclustijd, maximale tijd tussen twee ontdooiprocessen

De in te stellen tijd kunt u vinden in de installatie- en gebruikershandleiding bij het betreffende L/W-apparaat. Als u daar geen gegevens vindt, geldt het volgende:

→ pagina 63, "Overzicht: Ontdooicyclus, Luchtontdooiing, Aanvoer Max"

Luchtontdooien
Nee
Ja

Luchtontdooiing
luchtontdooiing niet vrijgegeven
luchtontdooiing algemeen boven de ingestelde temperatuur vrijgegeven

→ Vrijgegeven apparaten, pagina 63, "Overzicht: Ontdooicyclus, Luchtontdooiing, Aanvoer Max"

! LET OP

Bij niet-vrijgegeven apparaten geen 'luchtontdooiing' instellen.

Luchtontd. max

Maximum tijdsduur lucht-ontdooiing
Optie slechts mogelijk wanneer luchtontdooiing vrijgegeven

Pompen optimal.
Nee

Pomptimalisatie
verwarmingscirculatiepompen draaien altijd, behalve wanneer er een andere productie wordt gevraagd (warm tapwater, ...) of wanneer het apparaat is uitgeschakeld

Ja

Instelling alleen effectief bij een buitentemperatuur van > 0 °C.
verwarmingscirculatiepompen worden uitgeschakeld indien nodig
De verwarmingscirculatiepompen worden uitgeschakeld als de warmtepomp meer dan 3 uur niet wordt geactiveerd. De verwarmingscirculatiepompen zullen dan telkens na 30 minuten 5 minuten lang draaien tot de warmtepomp weer warmte levert.

Als de buitentemperatuur boven de ingestelde retourtemperatuur ligt, zullen de verwarmingscirculatiepompen continu uitgeschakeld blijven. Na 150 uur worden deze telkens 1 minuut lang ingeschakeld om vastzitten van de pomp te voorkomen.

! LET OP

Bij integratie van een multifunctioneel warmtapwaterbuffervat met vaste stoffen of zonne-energie, moet pomptimalisatie op "Nee" ingesteld worden.

Toegang

Datatoegangsbevoegdheid

Als "Inst" (= installateur) is geselecteerd, kunnen alle parameters die anders alleen met "Servdienst"-toegang (= klantenservice met USB-stick) kunnen worden bekeken en gewijzigd met het installateurwachtwoord

Brine/Luchtflow
Nee

Flow brinecircuit, doorstroming
noch brinedrukpressostaat noch flow-switch aangesloten

Brinedruk

bij B/W-apparaten in op de ingang ASD in een brinedrukpressostaat aangesloten

Flow

bij W/W-apparaten in op de ingang ASD in een flowswitch aangesloten
fasebewakingsrelais in de toevoerleiding voor de compressor aan ingang ASD aangesloten

Net+Flow

fasebewakingsrelais en flowswitch in serie aan ingang ASD aangesloten

! LET OP

Bij bepaalde apparaten is er af fabriek een flowswitch ingebouwd. In dat geval moet de ASD absoluut op "Net contr." of "Net+Flow" worden ingesteld.



Een verkeerde instelling brengt de veiligheid en de goede werking van uw apparaat in gevaar en kan tot ernstige schade leiden.

Bewaking VD Bewaking compressor
 Uit compressorbewaking uitgeschakeld
 Aan compressorbewaking ingeschakeld, als het draaiveld van de voeding van de compressor verkeerd is, wordt er bij "Net aan" een storing gedetecteerd

→ pagina 58, Storingsnummer 729

Als de compressor start, controleert de compressorbewaking de temperatuurwijziging van het persgas. Als de temperatuur van het persgas niet omhoog gaat als de compressor werkt, zal er een storing worden gemeld.

! LET OP

Compressorbewaking alleen uitschakelen voor het zoeken naar fouten tijdens onderhoud.

Apparaten met een fase volgorde relais worden met uitgeschakelde compressorbewaking geleverd.

Regeling verwarm Regeling van de verwarmingscircuit de retourtemperatuurwaarde van de verwarming wordt berekend op basis van de ingestelde stooklijn
 BT-afhank.
 Vastetemp. de retourtemperatuurwaarde kan los van de buitentemperatuurwaarde worden gekozen

Regeling MG1 Regeling menggroep 1 de aanvoertemperatuurwaarde van de verwarming wordt berekend op basis van de ingestelde stooklijn
 BT-afhank.
 Vastetemp. de aanvoertemperatuurwaarde kan los van de buitentemperatuurwaarde worden gekozen

Koeling Koelingsregeling
 BT-afhank. Koeling vindt plaats afhankelijk van de buitentemperatuur
 Vastetemp. Koeling vindt plaats volgens ingestelde temperatuur

→ pagina 17, "Koeling volgens ingestelde temperatuur of afhankelijk van de buitentemperatuur"

Opwarmen Gedrag van de mengklep tijdens het opwarmprogramma
 Optie slechts mogelijk bij externe energiebron (houtketel, zonne-energie-installatie met parallel geschakelde buffervaten, ...) met mengkl.

z mengkl.

Elektrische anode Elektrische anode
 Parasitaire-stroomanode in het warm-tapwaterbuffervat
 Ja parasitaire-stroomanode aanwezig
 Nee parasitaire-stroomanode niet aanwezig

! LET OP

Bij apparaten met parasitaire-stroomanode in het warm-tapwaterbuffervat moet in dit menuoptie "Ja" worden ingesteld om de corrosiebescherming van het buffervat te garanderen.

Het aansluiten van de parasitaire-stroomanode moet gebeuren volgens de instructies van de handleiding bij de betreffende warmtepomp.

Verwarmingsgrens In-/uitschakelen van de verwarmingsgrens

Ja Heizgrenze ein
 Nein Heizgrenze aus

Als de parameter verwarmingsgrens op Ja is ingesteld, zal hierdoor de verwarming in de zomermodus automatisch worden uitgeschakeld en andersom.

Als de verwarmingsgrens geactiveerd is, zal onder Service > Informatie > Temperaturen de gemiddelde dagtemperatuur worden weergegeven. Gelijktijdig verschijnt in het menu Verwarming de menuoptie verwarmingsgrens. Hier dient een temperatuur te worden ingesteld vanaf wanneer de warmtepomp niet meer dient te verwarmen. Als de gemiddelde waarde de ingestelde waarde overschrijdt, dan wordt de retourtemperatuurwaarde op minimaal verlaagd en worden de verwarmingscirculatiepompen uitgeschakeld. Als de gemiddelde temperatuur de stooklijnwaarde weer onderschrijdt, dan wordt de verwarming automatisch weer gestart.

Parallelbedrijf Combinatie van maximaal 4 warmtepompen
 Nee warmtepomp werkt zelfstandig
 Master de warmtepomp is de master in een parallelbedrijf en zorgt voor de verwarmingsregeling van een installatie
 Slave de warmtepomp is een onderdeel in een parallelbedrijf en ontvangt voor het verwarmingsbedrijf en de warmwaterbereiding commando's van de master

→ pagina 51, "Programma-onderdeel Parallelbedrijf"

Afstandsbeheer Verbinding met myUplink.com en met de server voor afstandsbediening Heatpump24.com
 Ja afstandsbeheer is ingeschakeld
 Nee afstandsbeheer is uitgeschakeld

→ pagina 39, "LWCV • LWCV • LW(A)V • LW(A)HV • LWAV+ • Paras • Hybrox • LWP • WZSV 63 • SWCV 63"

Pomptijd Duur van pomptimalisatie
 Als de pomptimalisatie is ingeschakeld (→ Pompen optimal. = JA), kan hier de tijd worden ingesteld na dewelke de verwarmingscirculatiepomp wordt uitgeschakeld. Is de warmtepomp voor deze tijd uitgeschakeld omdat er geen verwarmingsaanvraag gegeven is, dan wordt de pomp cyclisch 30 minuten uit- en 5 minuten ingeschakeld, tot er weer een verwarmingsaanvraag ontvangen wordt.

Aanlooptijd bronpomp → pagina 36, "Circulatiepomp draait"

Min. Ontdooicyclus Ontdooicyclustijd, minimale tijd tussen twee ontdooiproessen
 De in te stellen tijd kunt u vinden in de installatie- en gebruikershandleiding bij het betreffende L/W-apparaat.



Min.tijd insch.2.VD Verkorting 2e Compressor
Tijd tot de inschakeling van het 2e compressorniveau. Is de afwijking van de ingestelde retourtemperatuur ten opzichte van de reële retourtemperatuur groter dan de instelling 'Hyst.2 comp. verkort' ('Instellingen temperaturen'), dan wordt het 2e compressorniveau na deze tijd aanvullend ingeschakeld.

AANWIJZING

Een compressor mag max. 3x per uur aanvullend worden ingeschakeld. Als dit aantal eenmaal is bereikt, wordt het inschakelen uitgesteld.

Melding TDI	Melding thermische desinfectie zie storingsnummer 759
Ja	
→ pagina 59, Storingsnummer 759	
Nee	Foutmelding wordt onderdrukt
Medium bron WP	Warmtebronmedium dat gebruikt wordt
Nee	Fabrieksinstelling bij levering en voor servicedoeleinden-
Brine	brine (= werking zonder tussenwisselaar). Als deze optie is geselecteerd, wordt de temperatuur van "T-Bron min" automatisch ingesteld
Wat./Brine	brine-watermengsel aan de secundaire zijde van de tussenwisselaar. Als deze optie is geselecteerd, wordt de temperatuur van "T-Bron min" automatisch ingesteld
Water	water aan de secundaire zijde van de tussenwisselaar. Als deze optie is geselecteerd, wordt de temperatuur van "T-Bron min" automatisch ingesteld
Vrijgave ZWE verw.	Duur tot vrijgave van de aanvullende warmteopweker in verwarmingsmodus
Vrijgave ZWE warmw	Duur tot vrijgave van de aanvullende warmteopweker bij de productie van warm tapwater
Het aanvullende warmteopweker wordt onmiddellijk (tijdinstelling = 0) of na afloop van de ingestelde tijd geactiveerd om de warmtepomp bij de productie van warm tapwater te ondersteunen en zo snel mogelijk de gewenste temperatuur voor warm tapwater te bereiken.	
→ pagina 34, "Inverter"	
De instelling wordt alleen van kracht als:	
2e warm.opwek 1	Type = E-element Functie = Verw en Tw Positie = Geïntegreerd
of	
2e warm.opwek 2	Type = E-element Functie = Tw Positie = Voorraadvat
→ pagina 33, "Aanvullende warmteopweker"	
Warmw. naverw.	Warmwaterverwarming
Nee	Warmwaterverwarming gedeactiveerd (= fabrieksinstelling)

Ja Warmwaterverwarming geactiveerd.
Indien geactiveerd wordt de gewenste warmwaterwaarde de doelwaarde voor warm water

→ Deel 1 van de gebruiksaanwijzing voor de verwarmings- en warmtepompregelaar, programma-onderdeel "Warmwater", sectie "Warmwatertemperatuur met naverwarming".

Warmw. naverw. max Maximale tijdspanne voor warmwaterverwarming
Maximale tijdspanne waarin de warmwaterverwarming dient plaats te vinden. Als deze tijdspanne overschreden wordt, wordt de warmwaterverwarming afgebroken.

Hoge druk grens Uitschakelwaarde hoge druk (voeler)

Lage druk grens Uitschakelwaarde lage druk (voeler)

Vermogen ZWE Vermogen van het elektrische verwarmingselement (= tweede warmteopweker)

Smart Grid

Nee Smart Grid-functie uitgeschakeld
+/- Smart Grid-functie 1 ingeschakeld
SG 1.0 Smart Grid-functie 2 ingeschakeld
SG 1.1 Smart Grid-functie 3 ingeschakeld

→ pagina 36, "Smart Grid"

Regeling MG1

snel hoge regelsnelheid
midden gemiddelde regelsnelheid
langzaam langzame regelsnelheid

VD-verwarming

Ja Compressorverwarming
Nee Compressorverwarming ingeschakeld
De compressorverwarming wordt – indien in het apparaat aanwezig – automatisch herkend en uitgeregeld. De instelling hier dient voor de handmatige besturing in geval van service.

Koeling

met ZUP Aanvullende circulatiepomp loopt tijdens de koelwerking

zonder ZUP Aanvullende circulatiepomp loopt niet tijdens de koelwerking

Koeling

zonder HUP Activering/deactivering van de HUP in koelbedrijf
met HUP Koelbedrijf zonder HUP
Koelbedrijf met HUP

LET OP
"Zonder HUP" kan alleen worden geselecteerd als onder "Service > Instellingen > Systeeminstellingen > Integratie" "buffervat" is geselecteerd.

VD-verwarming

Ja Compressor Verwarming
Nee Verdichterheizing an
Verdichterheizing aus
De compressorverwarming wordt – indien aanwezig in het apparaat – automatisch herkend en geregeld. De instelling hier dient voor handmatige bediening bij onderhoud..

Ontdooifactor

< 100 % Berekening van de ontdooiteller
Ontdooien wordt later / minder vaak geactiveerd

> 100 % Ontdooien wordt eerder / vaker geactiveerd



Scroll helemaal naar beneden in het display.
Sla de instellingen.



Therm. capacity max

Ja

Het compressorvermogen kan onder "Instellingen" worden begrensd.

Nee

Verdic De compressor kan op maximaal vermogen draaien.

Scroll helemaal naar beneden in het display.
Sla de instellingen.



Systeme ontluichten

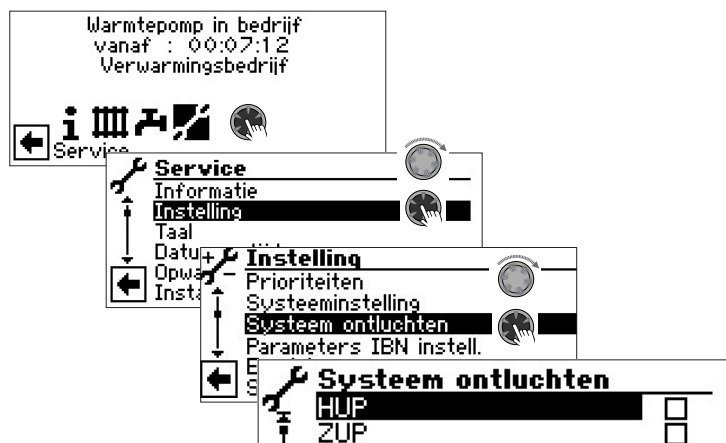

Het menu is hier onvolledig afgebeeld.

HUP	Verwarmings- en vloerverwarmings-circulatiepomp
ZUP	Aanvullende circulatiepomp
BUP	Warm tapwater circulatiepomp
VBO	Ventilator, bronwater- of brine-circulatiepomp
MA1	Mengklep 1 open
MZ1	Mengklep 1 dicht
ZIP	Circulatiepomp
Vent. inspuit. verw.	Ventilatormondstuk-verwarming
Exp. ventiel openen	Expansieventiel handmatig open
Looptijd	Tijdsduur ooptijd van het ontluichten

1. Selecteer en activeer het/de te ontluichten installatieonderdeel/onderdelen.
2. Scroll helemaal naar beneden in het display. Selecteer en activeer "Looptijd" en looptijd (uurcyclus) instellen.

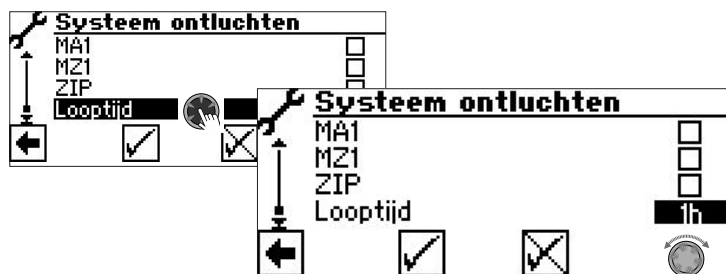

Looptijd

Fabrieksinstelling: 1 uur
waardegebied voor looptijd = 1 – 24 uren.

Sla de instellingen.



AANWIJZING

Als er circulatiepompen zijn geactiveerd, start het ontluichtingsprogramma onmiddellijk nadat de instellingen zijn opgeslagen.

Het ontluichten wordt telkens na een uur gepauzeerd gedurende 5 minuten en wordt vervolgens automatisch voortgezet.

Zolang het ontluichtingsprogramma actief is, wordt het overeenkomstige programmasymbool in het navigatiedisplay weergegeven:



Parameters IBN instellen

→ pagina 13, "Parameters IBN instellen"

Foutgeheugen extern beveiligen

AANWIJZING

Voor het gebruik van de functie is klantenservice-toegang nodig.

Het interne foutgeheugen van de verwarmings- en warmtepompregelbaar kan op een USB-stick gekopieerd worden. Daarbij worden maximaal de laatste 100 opgetreden fouten gekopieerd.





Energiezuinige pomp

Aansturing HUP/ ZUP

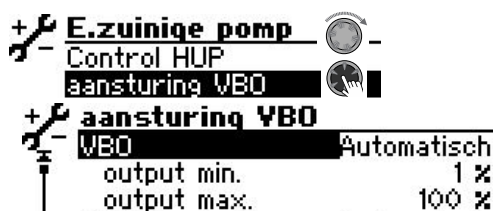

- Verwarming aansturing** Regeling van de verwarmingscirculatiepomp
- Automatisch* Automatische besturing
Aanvullende menu-items zichtbaar:
output min.
output max.
Minimaal en maximaal vermogen van de brine-circulatiepomp handmatig instelbaar
- Manueel* Aanvullende menu-items zichtbaar:
verw.verm. nom.
verw.verm min.
Nominaal en minimum vermogen van de verwarmingscirculatiepomp (begrenzing bij stromingsgeluiden) handmatig instelbaar

- Aansturing TW.** Regeling van de drinkwaterlaadpomp
- Automatisch* Automatische besturing
Aanvullende menu-items zichtbaar
output min.
output max.
Minimaal en maximaal vermogen van de drinkwaterlaadpomp handmatig instelbaar.
- Manueel* Aanvullende menu-items zichtbaar:
Vermogen
Vermogen van de drinkwaterlaadpomp handmatig instelbaar.

- Aansturing zwembad.** Regeling van de circulatiepomp
- Automatisch* Automatische besturing
Aanvullende menu-items zichtbaar
output min.
output max.
Minimaal en maximaal vermogen van de circulatiepomp handmatig instelbaar.
- Manueel* zusätzlicher Menüeintrag sichtbar:
Leistung
Vermogen van de circulatiepomp handmatig instelbaar.

- Control cool** Regeling van de verwarmingscirculatiepomp
- Automatisch* Automatische besturing
Aanvullende menu-items zichtbaar
output min.
output max.
Minimaal en maximaal vermogen van de verwarmingscirculatiepomp handmatig instelbaar
- Manueel* Aanvullende menu-items zichtbaar:
Vermogen

- dT koeling Vermogen van de verwarmingscirculatiepomp handmatig instelbaar
- Bypassventiel instel Instellen van het temperatuurverschil koeling in K
- Stuur signaal pomp Bypassventiel instellen
- Debiet is Actuele waarde in % afleesbaar
- Actuele waarde in l/h afleesbaar

Sla de instellingen.



Aansturing VBO



- Aansturing VBO** Besturing van de brinecirculatiepomp
- Automatik* Automatische besturing
Aanvullende menu-items zichtbaar:
output min.
output max.
Minimaal en maximaal vermogen van de brine-circulatiepomp handmatig instelbaar
- Manuell* Aanvullende menu-items zichtbaar:
Vermogen VBO
Vermogen van de brine-circulatiepomp handmatig instelbaar
- Verm.VBO (koeling)** Regeling van de brine-circulatiepomp
- Automatik* Automatische besturing
Aanvullende menu-items zichtbaar
output min.
output max.
Minimaal en maximaal vermogen van de brine-circulatiepomp handmatig instelbaar
- Manueel* Aanvullende menu-items zichtbaar:
Vermogen VBO
Vermogen van de brine-circulatiepomp handmatig instelbaar

Sla de instellingen.





Serienummer ingeven

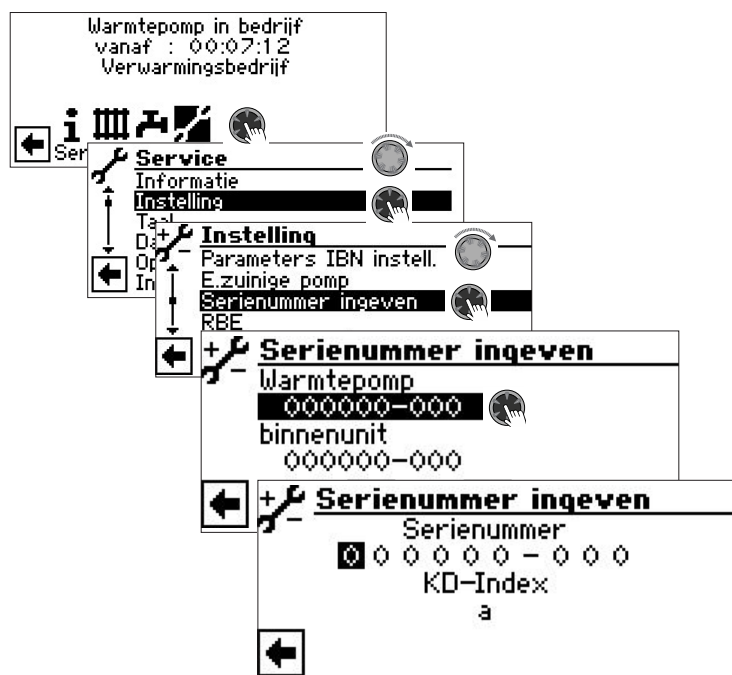

Warmtepomp
Binnenunit

Serienummer van de warmtepomp
Serienummer van het hydraulische station, de hydraulische module of de wandregelaar (alleen nodig als de verwarmings- en warmtepompregelaar niet in de warmtepomp is geïntegreerd)

AANWIJZING

Het serienummer vindt u op het typeplaatje dat aan het betreffende apparaat is aangebracht.

Sla de instellingen.



RBE – ruimtebedieningseenheid

Als de installatie over een RBE ruimtebedieningseenheid (toebehoren tegen betaling) beschikt, wordt deze hier ingesteld:

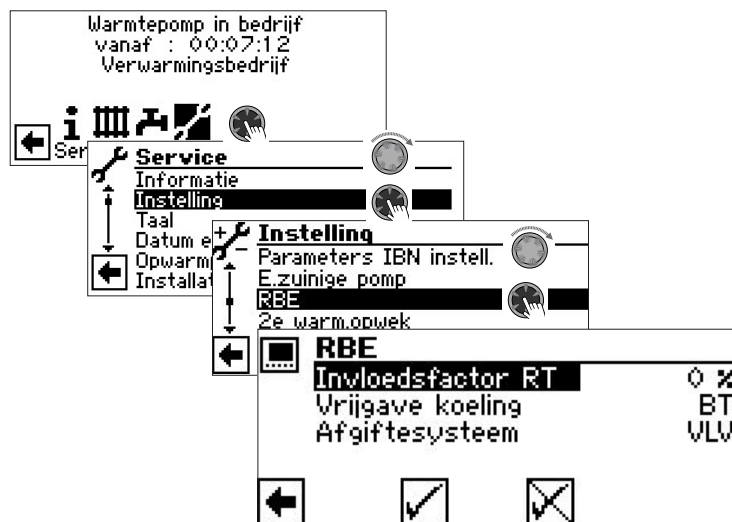

→ Installatie- en gebruikershandleiding RBE – Ruimtebedieningseenheid

Aanvullende warmteopwrekker

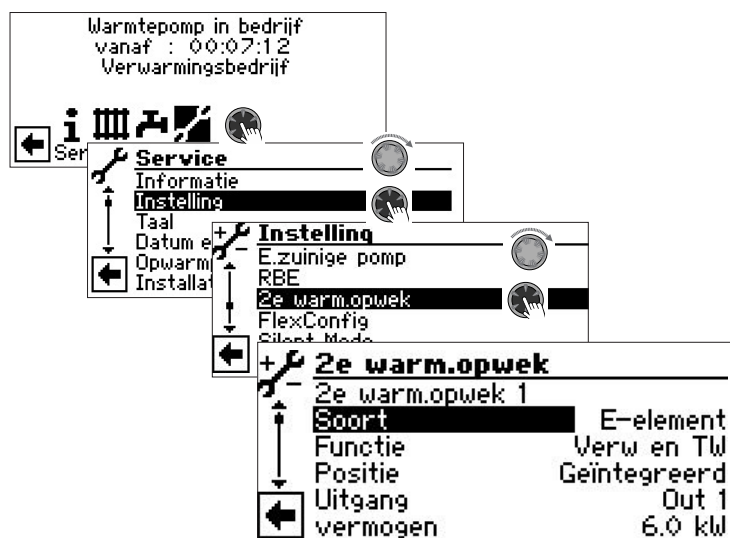

Hier kunt u aangesloten aanvullende warmteopwrekkers activeren en de parameters ervan instellen of aangesloten aanvullende warmteopwrekkers deactiveren

AANWIJZING

De mogelijke instellingen zijn afhankelijk van het betreffende apparaattype. Indien meerdere aanvullende warmteopwrekkers aangesloten zijn, dan kunt u de instellingen ervan aansturen door met de "draai-drukknop" naar beneden/boven te scrollen (bij dit scrollen mag geen submenuoptie geactiveerd zijn).

2e warm.opwek 1

Aangestuurde aanvullende warmteopwrekker 1 (ZWE 1)

Type

Nee

geen ZWE 1 aangesloten, installatie werkt monovalent

E-element

elektrisch verwarmingselement met bivalentieniveauregeling voor verwarmingselement (*tijdens EVU-blokkering niet vrijgegeven*)

Kessel

verwarmingsetel met bivalentieniveauregeling voor ketel (*op bivalentieniveau 3 altijd ingeschakeld, tot terugschakeling naar bivalentieniveau 2*)

Gasboiler

boiler met bivalentieniveauregeling voor boiler (*regelingsmethode analoog aan verwarmingselement, maar ook tijdens EVU-blokkering actief*)

Functie

Nee

zonder functie

Verwarmen

Verwarmen

Verw en Tw

Verwarmen + tapwarmwater

Positie

Voorraadvat

direct in of aan het verwarmings- of warmwaterbuffervat geïntegreerd

Geïntegreerd

in de warmteopwrekker (= warmtepomp of bijbehorende hydraulische componenten) geïntegreerd

geen ZWE 1 aangesloten

Uitgang

Het uitgangscontact voor de elektrische aansluiting van de ZWE 1 wordt automatisch weergegeven. Indien on-



der 'Type' een bereidingswijze geselecteerd is en hier als uitgang '---' wordt weergegeven, dan is de bedrading al in de fabriek tot stand gebracht.

De warmte-energie en de gebruikte energie voor een aangesloten elektrisch verwarmingselement worden berekend op basis van de hier ingestelde waarde. Indien meer dan één elektrisch verwarmingselement op klem ZWE 1 is aangesloten, moet de totale som van hun capaciteit worden ingesteld.

2e warm.opwek 2 Aangestuurde aanvullende warmteopwekker 2 (ZWE 2)

Type
Nee
E-element
geen ZWE 2 aangesloten elektrisch verwarmingselement met bivalentieniveauregeling voor verwarmingselement (*tijdens EVU-blokkering niet vrijgegeven*)

Functie
Nee
Verwarmen
Warmwater
zonder functie
Verwarmen
Tapwarmwater
Indien geactiveerd, komt er geen ZWE 1 voor de tapwarmwaterbereiding

Positie
Voorraadvat
direct in of aan het verwarmings- of warmwaterbuffervat geïntegreerd

Uitgang
geen ZWE 2 aangesloten
Het uitgangcontact voor de elektrische aansluiting van de ZWE 2 wordt automatisch weergegeven. Indien onder 'Type' een bereidingswijze geselecteerd is en hier als uitgang '---' wordt weergegeven, dan is de bedrading al in de fabriek tot stand gebracht.

vermogen
De warmte-energie en de gebruikte energie voor een aangesloten elektrisch verwarmingselement worden berekend op basis van de hier ingestelde waarde. Indien meer dan één elektrisch verwarmingselement op klem ZWE 2 is aangesloten, moet de totale som van hun capaciteit worden ingesteld.

Inverter

De functie "Inverter" maakt het mogelijk om de werksfrequentie van de compressor – en daarmee het vermogen – te regelen.

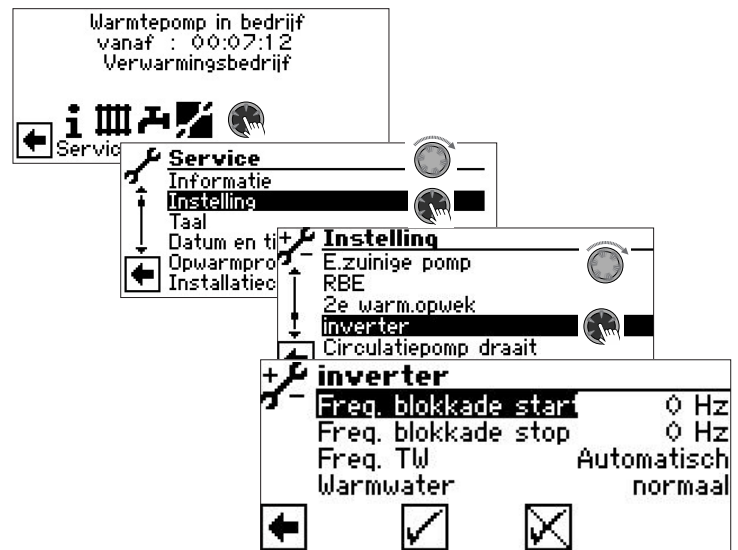

Freq. blokkade start Ondergrens van de werksfrequentie (toerental) van de compressor

Freq. blokkade stop Bovengrens van de werksfrequentie (toerental) van de compressor

Freq. TW
Automatisch
Hz
Frequentiespecificatie voor de bereiding van warm tapwater
Automatische frequentiespecificatie
Handmatige specificatie van een vast toerental voor de bereiding van warm tapwater

Warmwater
normaal
luxe
Vermogensbesturing bij de bereiding van warm tapwater
Standaard automatische werking (= energie-efficiënte productie van warm tapwater)
Verhoogd vermogen in de automatische werking (= snellere productie van warm tapwater)

AANWIJZING

De instelling "luxe" verhoogt het energieverbruik. Indien het vermogen van de warmtepomp niet voldoende is om de gewenste temperatuur van het warm tapwater te bereiken met de instelling "luxe":

- In de systeeminstelling "Vrijgave ZWE warmw", stel de tijd in vanaf wanneer het elektrisch verwarmingselement moet worden ingeschakeld.

→ pagina 30

FlexConfig

De functie "FlexConfig" maakt de individuele configuratie van geselecteerde uitgangen van de printplaat van de verwarmings- en warmtepompregelaar mogelijk. Let erop dat voor iedere uitgang slechts bepaalde functies ter beschikking staan.



AANWIJZING

Om veiligheidsredenen kunnen FlexConfig-instellingen uitsluitend direct op het bedieningselement van de verwarmings- en warmtepompregelaar worden uitgevoerd.

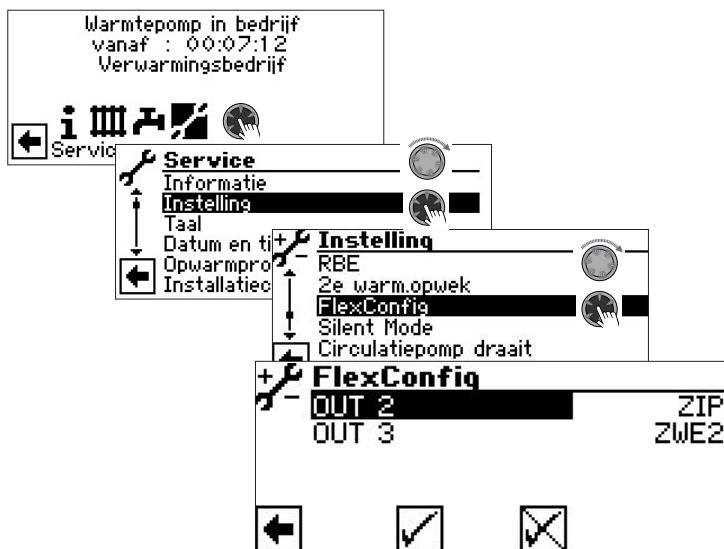

OUT 2

- ZIP Circulatiepomp
- KS Koelsignaal (bij koelvrijgave)
- BLP Circulatiepomp voor warm-tapwater (actief bij warmdrinkwater-verzoek, loopt 30 s na)
- Enth Heetgaswisselaar
- Indien geselecteerd, is het gebruik van heet gas ingeschakeld (→ pagina 26, "Gebruik van heet gas / heetgaswisselaar").
- niet gebruikt

OUT 3

- ZWE2 2e warmteopwrekker 2
- FP1 Circulatiepomp menggroep 1
- niet gebruikt

! LET OP

Als instellingen gewijzigd worden, kunnen – zodra deze instellingen opgeslagen worden – waarschuwingen op het beeldscherm verschijnen. Deze absoluut opvolgen.

Silent Mode

Enkele lucht/water-warmtepompen bieden naast de standaard-werking de "Silent Mode" aan. Deze zorgt voor een geruisloze werking en kan afhankelijk van het apparaattype meerdere niveaus hebben. Bij werking met geluidsreductie worden compressoren qua vermogen en de ventilator qua toerental beperkt. Daardoor kan echter hun maximale verwarmingsvermogen niet meer opgeroepen worden. Om voor comfort te zorgen, wordt het benodigde vermogensverschil door een extra verwarmingstoestel (normaal gesproken het elektrisch verwarmingselement) gecompenseerd. Door het hogere percentage verwarmingselementen voor het verwarmingsvermogen kunnen er hogere verwarmingskosten ontstaan.

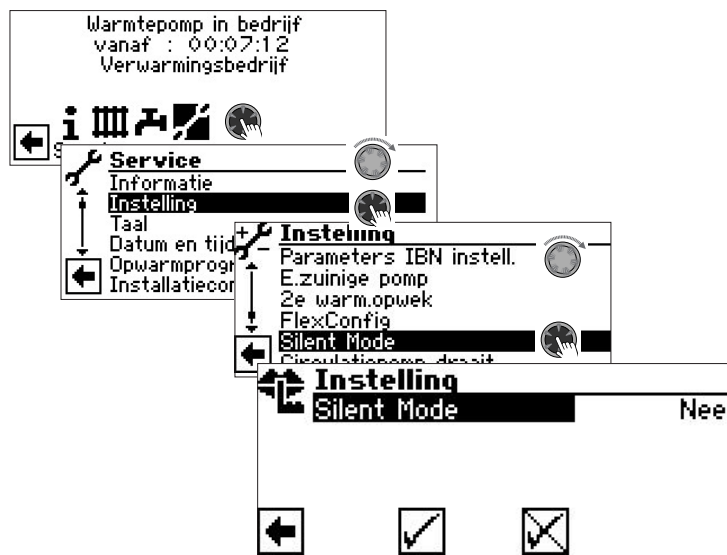

Silent Mode

- Nee Fabriekeinstelling
- Ja Silent Mode ingeschakeld

Als de "Silent Mode" is ingeschakeld, verschijnt – nadat het menu eerst verlaten en vervolgens opnieuw opgeroepen wordt – het menuveld "Klokprogramma" voor de programmering van de looptijden:

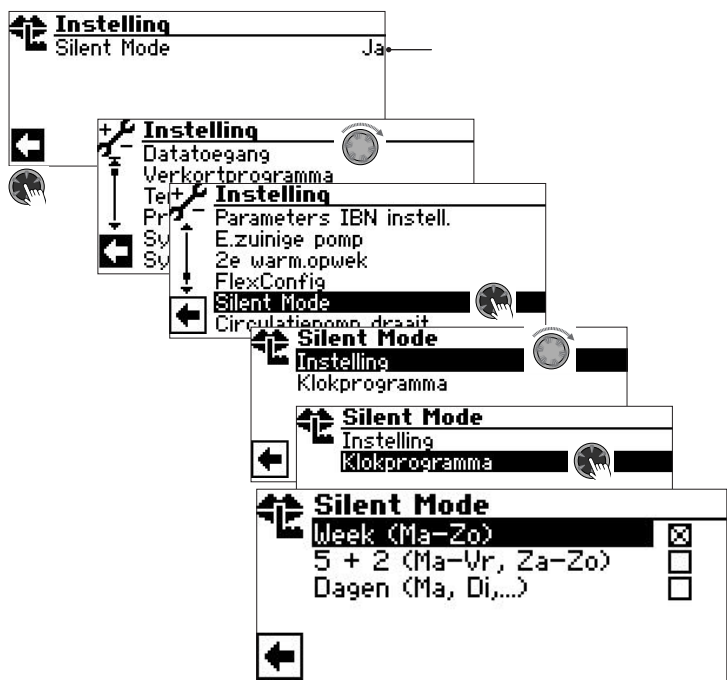

De programmering van de looptijden van de "Silent Mode" vindt plaats zoals beschreven in de sectie "Instellen van het klokprogramma van het verwarmingscircuit".

→ Deel 1 van de gebruiksaanwijzing voor de verwarmings- en warmtepompregelaar, programma-onderdeel "Info + Instelling", sectie "Instellen van het klokprogramma van het verwarmingscircuit".

Tijdens de ingestelde tijden werkt de warmtepomp in de werking met geluidsreductie.



Circulatiepomp draait

AANWIJZING

Voor de wijzigingen van instellingen is installateur- of klantenservice-toegang nodig.

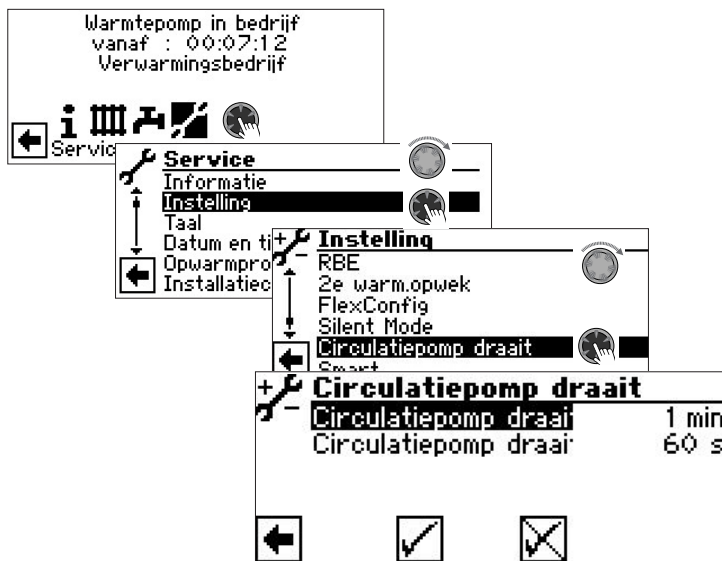

Circulatiepomp draait VBO Circulatiepomp draait brine-circulatiepomp VBO

Hier kan de aanvoertijd voor de warmtebronpomp bij brine-water- en water-waterapparaten worden ingesteld. Dit kan noodzakelijk zijn, als de tijd van het inschakelen van de pomp tot het bereiken van de nominale doorstroming groter dan 30 seconden is. De instelling wordt weerspiegeld in het menu "Systeeminstelling" in de regel "Aanlooptijd bronpomp" en kan ook daar worden uitgevoerd.

Circulatiepomp draait ZUP Circulatiepomp draait aanvullende circulatiepomp ZUP

Smart

Het menupunt "Smart" verschijnt alleen, als op de verwarmings- en warmtepompregelbaar een afzonderlijke ruimteregeling (toebereiden tegen betaling) aangesloten is en onder "Ruimteopnemer" de optie "Smart" (→ "Service > Instelling > Systeeminstelling") is ingesteld.



Als aan deze voorwaarden is voldaan, moeten in het menu "Smart" instellingen worden uitgevoerd, om de verwarmings- en warmtepompregelbaar comfortabel via mobiele iOS-/Android-eindapparaten te kunnen bedienen.

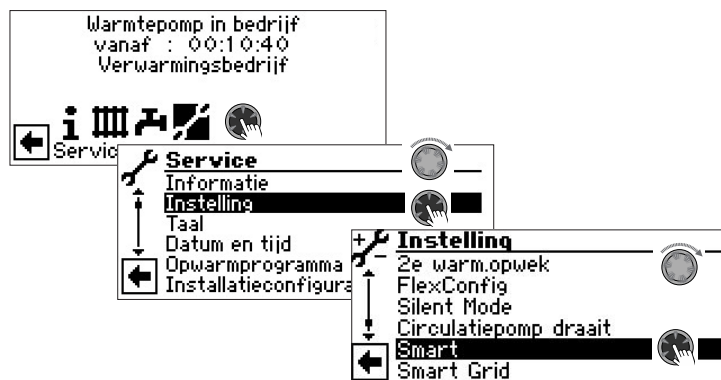

→ Installatie- en gebruikershandleiding „alpha home“

Smart Grid

Voor het gebruik van de Smart Grid-functie zijn de beschikbaarheid van de Smart Grid-functionaliteit in uw stroomtarief alsmede een bijzondere bedrading de voorwaarden.

→ pagina 39, "Aansluitschemas Smart Grid"

AANWIJZING

Wanneer de EVU-blokkering opgelegd is, mag de Smart Grid-functie niet worden ingeschakeld.

AANWIJZING

De menuoptie verschijnt alleen als onder "Smart Grid" (→ "Service > Instellingen > Systeeminstelling") de optie "+/-", "SG 1.0" of "SG 1.1" is geselecteerd



Voor de wijzigingen van instellingen is installateur- of klantenservice-toegang nodig.

AANWIJZING

Wanneer "SG 1.1" is geselecteerd, wordt de vermogensbeperking (zie pagina 40, "Vermogensbeperking") automatisch geactiveerd.

Bedrijfstoestanden

Smart Grid wordt via de twee contacten van de EVU-blokkering geschakeld; hieruit resulteren vier mogelijke bedrijfstoestanden.



Smart Grid „+/-“

EVU 1 (SG1)	EVU 2 (SG2)	Bedrijfsstoestand
AAN (1)	UIT (0)	<p>1 (= EVU-blokkering)</p> <p>AANWIJZING Als onder "Service > Instellingen > Vermogensbeperking" "Aan" is geselecteerd, treedt de vermogensbeperking in werking in plaats van de EVU-blokkering..</p>
UIT (0)	UIT (0)	<p>2 (= Verlaagde werking)</p> <p>De warmtepomp stelt een nieuwe instelwaarde in voor de verwarming, die met de waarde "Verlaging verwarming" gedaald is. De ingestelde verwarmingshysterese HR is geldig.</p> <p>Verwarmen: De warmtepomp werkt in CV-bedrijf in het bereik "Instelwaarde" min "Verlaging verwarmen" +/- verwarmingshysterese HR.</p> <p>AANWIJZING Bij hoge verlagingstemperaturen kan er in de SmartGrid-modus comfortverlies ontstaan.</p> <p>Tapwaterbereiding: vindt normaal plaats.</p>
UIT (0)	AAN (1)	<p>3 (= Normaal bedrijf)</p> <p>De doeltemperatuur is de ingestelde insteltemperatuur voor verwarmings- en warm drinkwater. Deze ingestelde doeltemperaturen worden met inachtneming van de betreffende hysterese aangehouden.</p>
AAN (1)	AAN (1)	<p>4 (= Verhoogde werking)</p> <p>De warmtepomp stelt een nieuwe instelwaarde in voor de verwarming, die met de waarde "Verhoging verwarming" verhoogd is. De ingestelde verwarmingshysterese HR is geldig.</p> <p>Verwarmen: De warmtepomp werkt in CV-bedrijf in het bereik "Instelwaarde" plus "Verhoging verwarmen" +/- verwarmingshysterese HR.</p> <p>AANWIJZING Bij hoge verhogingstemperaturen kan er in de SmartGrid-modus comfortverlies ontstaan. Bij buffervataansluiting dient de retourbeperkingstemperatuur gecontroleerd te worden.</p> <p>Tapwaterbereiding: De warmtepomp stelt een nieuwe instelwaarde warm water in, die met het bedrag "verhoging warm water" verhoogd is. De ingestelde hysterese voor warm water is geldig.</p>

Smart Grid „SG 1.0“

EVU 1 (SG1)	EVU 2 (SG2)	Bedrijfsstoestand
AAN (1)	UIT (0)	<p>1 (= EVU-blokkering)</p> <p>AANWIJZING Als onder "Service > Instellingen > Vermogensbeperking" "Aan" is geselecteerd, treedt de vermogensbeperking in werking in plaats van de EVU-blokkering..</p>
UIT (0)	UIT (0)	<p>2 (= Normaal bedrijf)</p> <p>De doeltemperatuur is de ingestelde insteltemperatuur voor verwarmings- en warm drinkwater. Deze ingestelde doeltemperaturen worden met inachtneming van de betreffende hysterese aangehouden.</p>
UIT (0)	AAN (1)	<p>3(= Verhoogde werking)</p> <p>De warmtepomp stelt een nieuwe instelwaarde in voor de verwarming, die met de waarde "Verhoging verwarming" verhoogd is. De ingestelde verwarmingshysterese HR is geldig.</p> <p>Verwarmen: De warmtepomp werkt in CV-bedrijf in het bereik "Instelwaarde" plus "Verhoging verwarmen" +/- verwarmingshysterese HR.</p> <p>AANWIJZING Bij hoge verhogingstemperaturen kan er in de SmartGrid-modus comfortverlies ontstaan. Bij buffervataansluiting dient de retourbeperkingstemperatuur gecontroleerd te worden.</p> <p>Tapwaterbereiding: De warmtepomp stelt een nieuwe instelwaarde warm water in, die met het bedrag "verhoging warm water" verhoogd is. De ingestelde hysterese voor warm water is geldig..</p>
AAN (1)	AAN (1)	<p>4 (= Startcommando)</p> <p>Dit is een definitief startcommando, voor zover dit binnen de regelinstellingen mogelijk is.</p>

Smart Grid „SG 1.1“

EVU 1 (SG1)	EVU 2 (SG2)	Bedrijfsstoestand
AAN (1)	UIT (0)	<p>1 (=Vermogensbeperking actief)</p> <p>zie pagina 40, "Vermogensbeperking"</p>



EVU 1 (SG1)	EVU 2 (SG2)	Bedrijfsstoestand
UIT (O)	UIT (O)	2 (= Normaal bedrijf) De doeltemperatuur is de ingestelde insteltemperatuur voor verwarmings- en warm drinkwater. Deze ingestelde doeltemperaturen worden met inachtneming van de betreffende hysteresis aangehouden.
UIT (O)	AAN (1)	3 (= Verhoogde werking) De warmtepomp stelt een nieuwe instelwaarde in voor de verwarming, die met de waarde "Verhoging verwarming" verhoogd is. De ingestelde verwarmingshysteresis HR is geldig. Verwarmen: De warmtepomp werkt in CV-bedrijf in het bereik "Instelwaarde" plus "Verhoging verwarmen" +/- verwarmingshysteresis HR. AANWIJZING Bij hoge verhogingstemperaturen kan er in de SmartGrid-modus comfortverlies ontstaan. Bij buffervataansluiting dient de retourbegrenzingstemperatuur gecontroleerd te worden. Tapwaterbereiding: De warmtepomp stelt een nieuwe instelwaarde warm water in, die met het bedrag "verhoging warm water" verhoogd is. De ingestelde hysteresis voor warm water is geldig.
AAN (1)	AAN (1)	1 (= Vermogensbeperking actief) zie pagina 40, "Vermogensbeperking"

Verlaging / Verhoging instellen

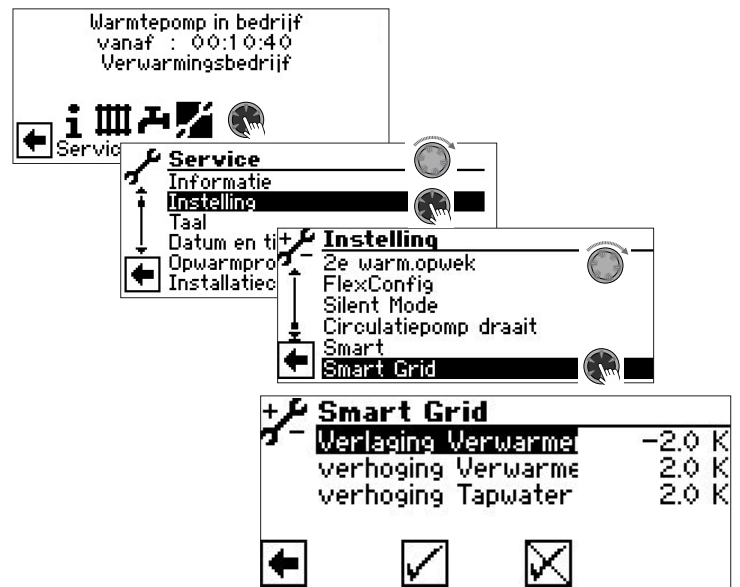

- Verlaging Verwarmen Temperatuurverschil in K voor verwarmingscircuit in bedrijfsstoestand 2
- Verhoging Verwarmen Temperatuurverschil in K voor verwarmingscircuit in bedrijfsstoestand 4
- Verhoging Tapwater Temperatuurverschil in K voor de warmwaterbereiding in bedrijfsstoestand 4

AANWIJZING

De prioriteitenbesturing blijft in de SmartGrid-Betrieb behouden. Retourbegrenzingstemperatuur (retour-begr.) en Taanvoer-max worden ook in de SmartGrid-werking bewaakt.



Aansluitschemas Smart Grid

SW H3 • SWC(V) H1/H3 • WZS(V) H3 • PWZSV H1/H2/H3

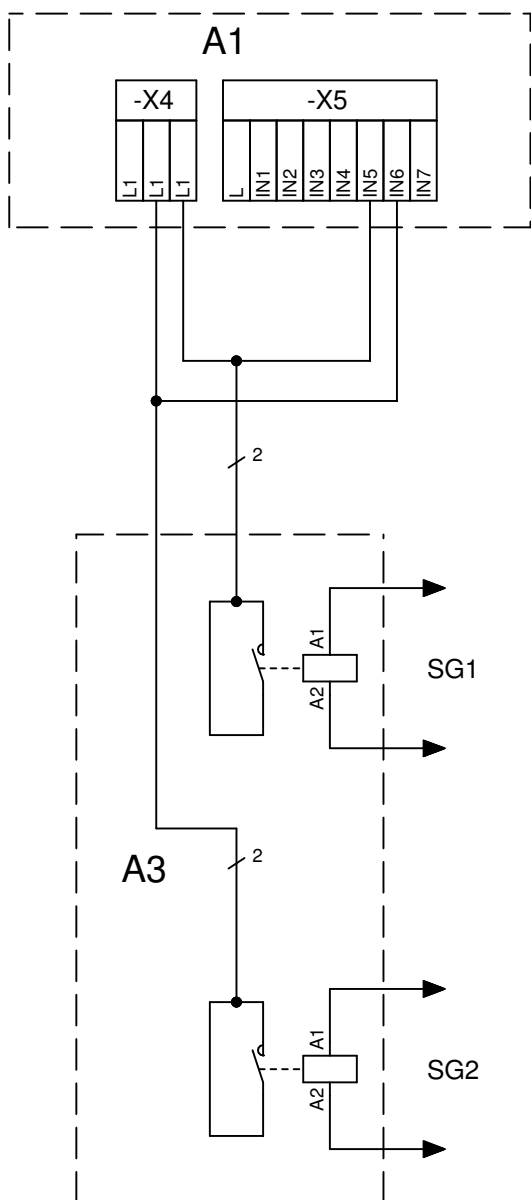

Legenda:	NL 831211a	
Bedrijfsmiddel	Functie	
A1	Regelaarprintplaat; Opgelet: I-max = 6,3A/230VAC	
A3	Onderverdeling huisinstallatie	
SG1	IN5	Smart Grid-aansturing 1
SG2	IN6	Smart Grid-aansturing 2

LWCV • LWDV • LW(A)V • LW(A)HV • LWAV+ • Paros • Hybrox • LWP • WZSV 63 • SWCV 63

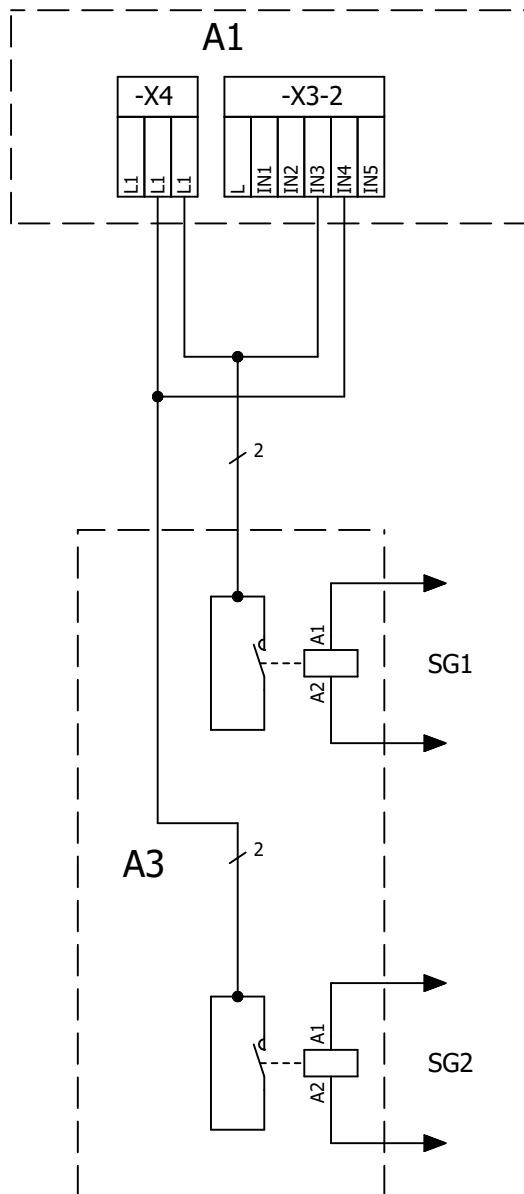

Legende:	DE 831210	
Betriebsmittel	Funktion	
A1	Reglerplatine; Achtung: I-max = 6,3A/230VAC	
A3	Unterverteilung Hausinstallation	
SG1	IN3	Smart Grid Ansteuerung 1
SG2	IN4	Smart Grid Ansteuerung 2

SELECTEREN VAN DE DISPLAYTAAL

→ Deel 1 van de gebruiksaanwijzing voor de verwarmings- en warmtepompregelaar, sectie "Basisinformatie over de bediening".

DATUM EN TIJD VASTLEGGEN

→ Deel 1 van de gebruiksaanwijzing voor de verwarmings- en warmtepompregelaar, sectie "Basisinformatie over de bediening".



VERMOGENSBEPERKING

Energiebedrijven kunnen het elektriciteitsverbruik tijdelijk beperken door een signaal naar het EVU 1-contact te sturen, waardoor het EVU 1-contact wordt geopend. Hierdoor wordt de werking van de warmtepomp volledig onderbroken (blokkeertijd) of met gereduceerd vermogen voortgezet.

Een werking van de warmtepomp met gereduceerd vermogen is alleen mogelijk als de functie 'Vermogensbeperking' is ingeschakeld.

Als de functie 'Vermogensbeperking' is ingeschakeld, wordt deze automatisch geactiveerd zodra het EVU 1-contact door een signaal van het energiebedrijf wordt geopend: het stroomverbruik van de warmtepomp wordt dan beperkt tot de waarde die als 'Vermogenslimiet' is ingesteld in het menu 'Vermogensbeperking'.

Om deze waarde te bereiken, wordt eerst het stroomverbruik geblokkeerd van de elektrische verwarmingselementen (ZWE) die op de verwarmings- en warmtepompregelaar zijn aangesloten en in de verwarmingsmodus werken. Als dit niet volstaat, wordt ook het stroomverbruik van de compressor verlaagd.

Zodra het EVU 1-contact door een signaal van het energiebedrijf weer wordt gesloten, schakelt het stroomverbruik van de warmtepomp automatisch weer van de 'Vermogensbeperking' over naar de normale toestand.

De functie 'Vermogensbeperking' is van invloed op de volgende bedrijfsmodi:

- Verwarmen
- Koelen
- Bereiding van warm drinkwater
- Zwembadverwarming

De functie 'Vermogensbeperking' wordt niet geactiveerd in bedrijfstoestanden die noodzakelijk zijn voor een veilige werking van de warmtepomp (bijvoorbeeld koude startfase, garanderen van de minimale systeemtemperatuur, ontdooien).

AANWIJZING

De vermogensbeperking mag uitsluitend worden gebruikt voor het doel dat aan het begin van dit hoofdstuk is beschreven. Een ander gebruik (bijv. beperking van het verwarmingsvermogen) kan leiden tot een storing van het apparaat..

Wanneer de warmtepomp met gereduceerd vermogen werkt, worden de volgende gebeurtenissen in het logboek geregistreerd en op de printplaat van de verwarmings- en warmtepompregelaar opgeslagen:

- aangevraagde vermogensbeperking
- opgeheven vermogensbeperking
- alle overtredingen van de vermogensbeperking, met inbegrip van de oorzaak

Het logboek bevat alle gebeurtenissen tijdens de perioden van 'Vermogensbeperking' in de afgelopen twee jaar. Het logboek dient om de functie 'Vermogensbeperking' te controleren en indien nodig te bewijzen dat er geen ongeoorloofde overtredingen waren van de eisen met betrekking tot de werking van de warmtepomp met gereduceerd vermogen.

Om gegevensverlies te voorkomen, wordt aangeraden om het logboek regelmatig te exporteren.

Een export is absoluut noodzakelijk vóór de buitenbedrijfstelling van de installatie of vóór een vervanging van de verwarmings- en warmtepompregelaar (reserveonderdeel).

Het geëxporteerde logboek moet 2 jaar worden bewaard.

Gegevensverlies kan ook worden voorkomen door het warmtepompsysteem te verbinden met heatpump24. In dit geval wordt het logboek automatisch en regelmatig naar heatpump24 verzonden en daar opgeslagen.

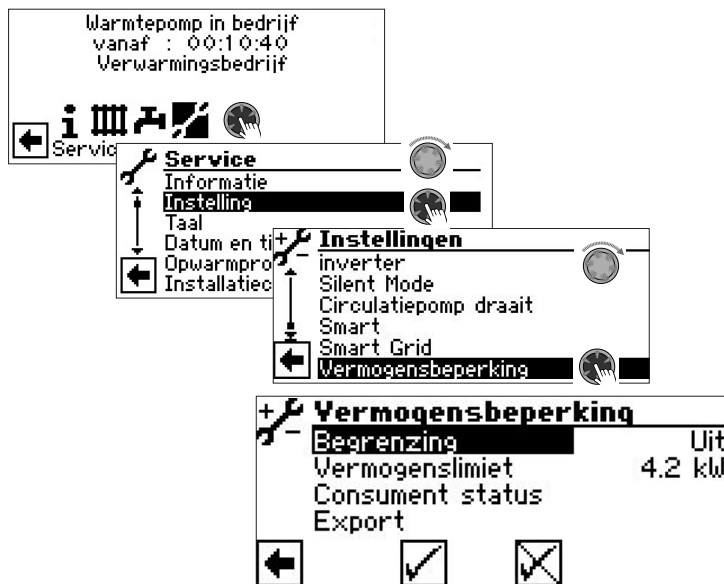

Hier kunt u de functie 'Vermogensbeperking' inschakelen en de nodige instellingen uitvoeren.

Beperking

Uit = functie uitgeschakeld
Aan = functie ingeschakeld

Vermogenslimiet

Het maximale totale stroomverbruik (aangesloten elektrische verwarmingselementen inclusief compressor) dat mag worden bereikt, als het energiebedrijf het stroomverbruik heeft beperkt. De fabrieksinstelling moet op basis van de plaatselijke omstandigheden worden gecontroleerd en indien nodig worden aangepast.

AANWIJZING

Bij parallelbedrijf moet de functie 'Vermogensbeperking' voor elk apparaat afzonderlijk worden ingeschakeld. Ook moet de vermogenslimiet voor elk apparaat afzonderlijk worden ingesteld.

Consument status

Opent een menu met informatie over de huidige status van het stroomverbruik van de aangesloten consumenten.

NO LIMIT = het stroomverbruik is niet beperkt

BLOCKED = het stroomverbruik is geblokkeerd

REDUCED = het stroomverbruik is gereduceerd



Export

Back-up van het vermogensbeperkingslogboek als een csv-bestand op een USB-stick.

Vermogenslimiet controleren of berekenen

De fabrieksinstelling in de menuregel 'Vermogenslimiet' moet aan de hand van het maximaal opgenomen vermogen van de compressor (warmtepomp) en van de aangesloten elektrische verwarmingselementen worden berekend met de volgende formule:

$$\begin{aligned}
 & \text{maximaal opgenomen vermogen compressor} \\
 & + \text{maximaal opgenomen vermogen elektrisch verwarmingselement ZWE 1} \\
 & + \text{maximaal opgenomen vermogen elektrisch verwarmingselement ZWE 2} \\
 & \quad (\text{indien geïnstalleerd}) \\
 & + \text{maximaal opgenomen vermogen elektrisch verwarmingselement ZWE 3} \\
 & \quad (\text{indien geïnstalleerd}) \\
 \hline
 & = \text{totaal} \times 0,4 = \text{resultaat}
 \end{aligned}$$

AANWIJZING

Als de huisinstallatie nog andere netkostenbesparende consumenten bevat (bijvoorbeeld een Wallbox), moet het resultaat nog worden vermenigvuldigd met de wettelijk gespecificeerde gelijktijdigheidsfactor (= aangepast resultaat).

Als het (aangepaste) resultaat afwijkt van de fabrieksinstelling, moet dit (aangepaste) resultaat in de menuregel 'Vermogenslimiet' worden ingesteld.

Het is toegestaan om een lagere waarde in te stellen.
Het is verboden om een hogere waarde in te stellen.

Vermogensbeperving en navigatiescherm

Wanneer de warmtepomp met gereduceerd vermogen werkt, wordt dit op het navigatiescherm aangegeven door het symbool .

Als dit symbool zichtbaar is en geselecteerd wordt, verschijnt het menu 'Consument status' met informatie over de huidige status van het stroomverbruik van de aangesloten consumenten.

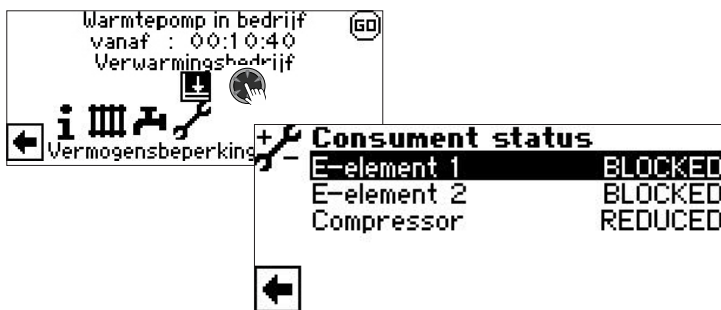

Therm. capacity max

AANWIJZING

De menuoptie verschijnt alleen als onder "Therm. vermogen max" (→ "Service > Instellingen > Systeeminstelling") is ingesteld op "Ja".

AANWIJZING

De gedefinieerde inzetgrenzen van de aangesloten warmtepomp worden nageleefd, ook al kunnen hogere waarden worden ingesteld.

Therm. capacity max	Vermogensbeperving compressor
Verwarmen	
Tapwater gemeten	(Uit = Functie uitgeschakeld;
Zwembad	Maximaal verwarmingsvermogen van de compressor
	handmatig instelbaar.)
Koeling	

OPWARMPROGRAMMA

Het opwarmprogramma dient voor de automatische opwarming van estriekvloeren. Daarvoor worden in het menu tien niveaus van ingestelde aanvoertemperaturen voor de telkens toegewezen tijdsintervallen opgestart. Zodra alle niveaus doorlopen zijn, wordt het opwarmprogramma automatisch zelf beëindigd. De buitentemperatuur wordt tijdens het opwarmprogramma vast op -10 °C ingesteld, om diverse uitschakelredenen te omzeilen of de volledige functionaliteit van een aanvullende warmteopwekker te garanderen.

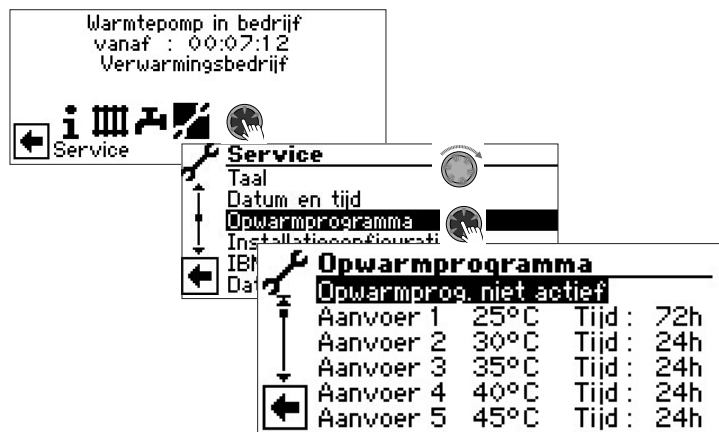

AANWIJZING

De af fabriek ingestelde waarden komen overeen met de richtlijnen van bepaalde vloerfabrikanten, maar kunnen ter plaatse worden gewijzigd.

! LET OP

Af fabriek ingestelde waarden of gewenste waarden moeten worden gecontroleerd op hun overeenstemming met de richtlijnen van de fabrikant van de vloer die moet worden verwarmd.



Temperaturen en tijdsintervallen instellen

Voorbeeld:

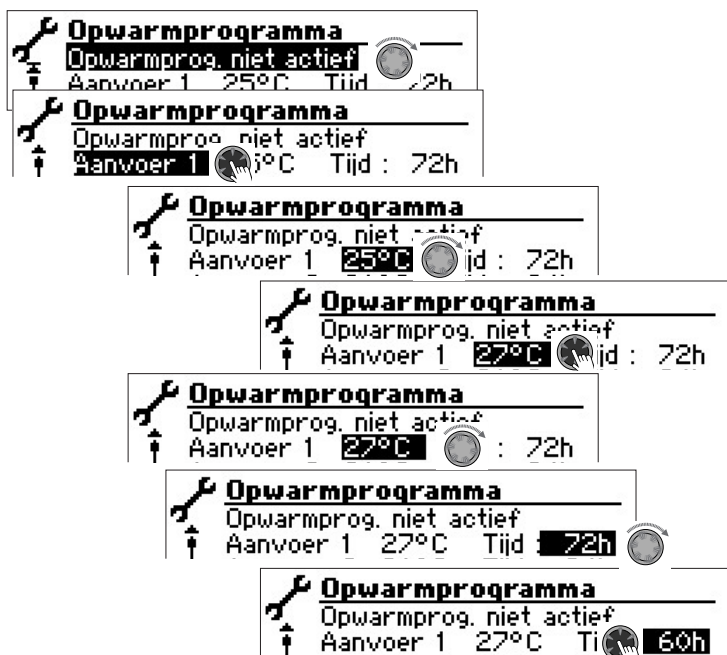

Herhaal stappen voor de tabelrijen "Aanvoer2" naar "Aanvoer10".

AANWIJZING

Als er voor het opwarmen van de vloer minder dan tien trappen nodig zijn, moet het tijdsinterval bij alle niet benodigde trappen op "0h" worden gezet.

! LET OP

Terwijl het opwarmprogramma loopt, mag u geen warm-tapwatersnelopwarmen starten.

AANWIJZING

Als de temperaturen in het verwarmingssysteem reeds groter zijn dan de insteltemperatuur van de eerste aanvoertemperatuurtrap, moet u het opwarmprogramma met de eerstvolgende hogere aanvoertemperatuurtrap starten. Anders kan het opwarmprogramma in de eerste aanvoertemperatuurtrap een foutmelding geven.

Om de gewenste ingestelde aanvoertemperaturen te bereiken, staan compressor en aanvullende warmteopwrekker afhankelijk van de instelling in het menu "Bedrijfsmode verwarming" ter beschikking:



Automatisch

Compressor schakelt op verzoek bij
Aanvullende warmteopwrekker schakelt
bij vanaf bivalentieniveau 3

2e warm.opwek

Compressor schakelt nooit bij
Aanvullende warmteopwrekker schakelt
meteen bij

Uit

Compressor schakelt op verzoek bij
Aanvullende warmteopwrekker schakelt
nooit bij

Menggroepen kunnen in het opwarmprogramma geïntegreerd worden. Daarna probeert de besturing via het openen c.q. sluiten van de menggroepklep de actuele insteltemperatuur van het opwarmprogramma op de desbetreffende aanvoervoeler continu te regelen. De menggroepregeling en -temperaturen hebben geen enkele invloed op de procedure van het opwarmprogramma. Om de functie voor een menggroep vrij te schakelen, moet het desbetreffende menggroep als "Ontladen" worden ingesteld. Bovendien moet onder de systeeminstelling "Opwarmen" de optie "met mengkl" zijn ingesteld.

Opwarmprogramma starten

AANWIJZING

Terwijl het verwarmingsprogramma loopt, wordt op het display -10 °C als buitentemperatuur aangegeven. De warmwaterbereiding is niet mogelijk.

AANWIJZING

In het opwarmprogramma worden alle aangesloten verwarmingstoestellen naar gelang van de behoefte vrijgegeven. Nochtans geldt het volgende:
een verwarmingsinstallatie is berekend op verwarmen en niet op het opwarmen van een vloer. Daarom kan het voor de opwarmfase nodig zijn de installatie uit te rusten met aanvullende verwarmingstoestellen.

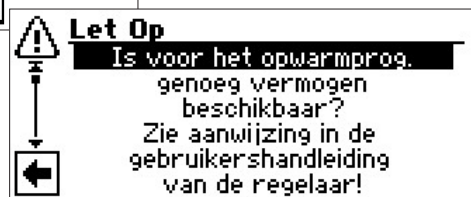

Het menu is hier onvolledig afgebeeld.

Scroll naar beneden in het scherm.

Accepteer de bevestiging.



AANWIJZING

Als de veiligheidsvraag met wordt beantwoord, keert het programma terug naar het menu "Opwarmprogramma".

Na het starten van het opwarmprogramma worden de geprogrammeerde aanvoertemperatuurtrappen automatisch achtereenvolgens afgelopen.

Het voor een aanvoertemperatuurtrap ingestelde tijdsinterval is niet noodzakelijk de werkelijke tijd die nodig is om de volgende aanvoertemperatuurtrap te bereiken. Naar gelang van de verwarmingsinstallatie en het vermogen van de warmtepomp kan het langer of minder lang duren tot de volgende aanvoertemperatuurtrap wordt bereikt.

Als een bepaalde aanvoertemperatuurtrap ten gevolge van een te gering verwarmingsvermogen niet wordt bereikt, verschijnt er op het display een overeenkomstige foutmelding. De foutmelding informeert u ook over de aanvoertemperatuurtrap die niet is bereikt. Het opwarmprogramma loopt niettemin verder en tracht de volgende aanvoertemperatuurtrap te bereiken.

AANWIJZING

Na afloop van een TT-temperatuurtrap wordt het bijbehorende tijdsinterval op "0h" gezet. Op die manier wordt gegarandeerd dat het opwarmprogramma na een eventuele stroomuitval verdergaat bij die aanvoertemperatuurtrap waarbij het onderbroken is.

AANWIJZING

Als de foutmelding "Vermogenstekort Opwarmprogramma" verschijnt (= foutnummer 730), wijst dat erop dat het opwarmprogramma een aanvoertemperatuurtrap niet binnen het vastgelegde tijdsinterval kon afwerken. Het opwarmprogramma loopt niettemin verder.

De foutmelding kan pas worden bevestigd wanneer het opwarmprogramma afgelopen is of handmatig is uitgeschakeld.

Zolang het opwarmprogramma loopt, wordt het overeenkomstige programmasymbool  in het navigatiedisplay weergegeven:



Opwarmprogramma handmatig beëindigen

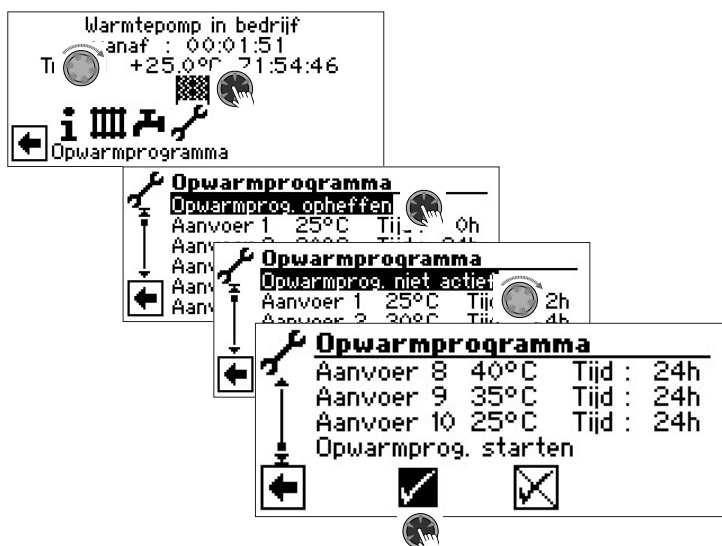

INSTALLATIECONFIGURATIE

AANWIJZING

wanneer een bepaalde gebruiksmodus niet nodig is in uw installatie, is het onnodig de bijbehorende programmaonderdelen op het display weer te geven.

Een voorbeeld: uw installatie is uitsluitend bestemd voor verwarming. Er zijn geen onderdelen voor de productie van warm tapwater geïnstalleerd. Dat maakt dat u de menu's van het programma-onderdeel "Warm tapwater" niet nodig hebt. Het is dan ook niet nodig dat die menu's op het display worden weergegeven. Onder "Installatieconfiguratie" kunt u bepalen dat deze menu's in principe niet worden weergegeven op het display en daardoor verborgen blijven.

AANWIJZING

het verbergen van de menu's heeft echter geen invloed op de functie of de werking van een gebruiksmodus. Als de gebruiksmodus moet worden uitgeschakeld, moet dat in het menu "Bedrijfsmode" worden ingesteld.

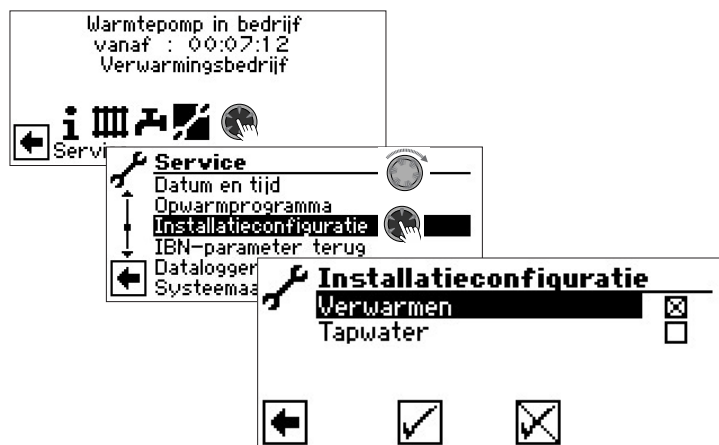

Selecteer het niet benodigde programma-onderdeel. In het voorbeeld moeten de menu's van het programma-onderdeel "Verwarmen" op het display worden weergegeven. De menu's van het programma-onderdeel "Tapwater" worden niet weergegeven.

AANWIJZING

De menuoptie "Koeling" verschijnt alleen als onder "Flex-Config" bij 'OUT 2' (→ 'Service > Instellingen > FlexConfig') de optie "KS" is geselecteerd.

IBN-ASSISTENT

→ pagina 12, "IBN-assistent"

IBN-PARAMETER TERUG

→ pagina 13, "IBN-parameter terugstellen"

DATALOGGER

→ Deel 1 van de gebruiksaanwijzing voor de verwarmings- en warmtepompregelaar, programma-onderdeel "Service", sectie "Datalogger".



SYSTEEMAANSTURING

Contrast van het Display van het bedieningselement instellen

→ Deel 1 van de gebruiksaanwijzing voor de verwarmings- en warmtepompregelaar, sectie "Basisinformatie over de bediening"

Webserver

Via de linker bus aan de onderzijde van het bedieningselement kan een verbinding met een computer of netwerk tot stand worden gebracht, om de verwarmings- en warmtepompregelaar van daar uit te kunnen besturen. Voorwaarde hiervoor is dat tijdens de elektrische aansluitwerkzaamheden een afgeschermd netwerkkabel (categorie 6) door het apparaat werd gelegd.

Is deze netwerkkabel geïnstalleerd, dan dient de RJ45-connector van de netwerkkabel in de linker bus van het bedieningselement te worden gestoken.

Variante 1^{*)}

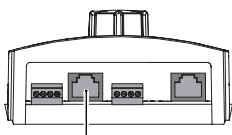

Variante 2^{*)}

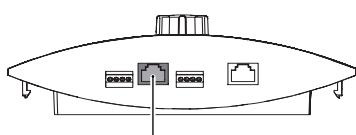

^{*)} De variant is afhankelijk van het apparaat

Met de functie "Webserver" kunt u de verwarmings- en warmtepompregelaar d.m.v. een computer of internetbrowser regelen.

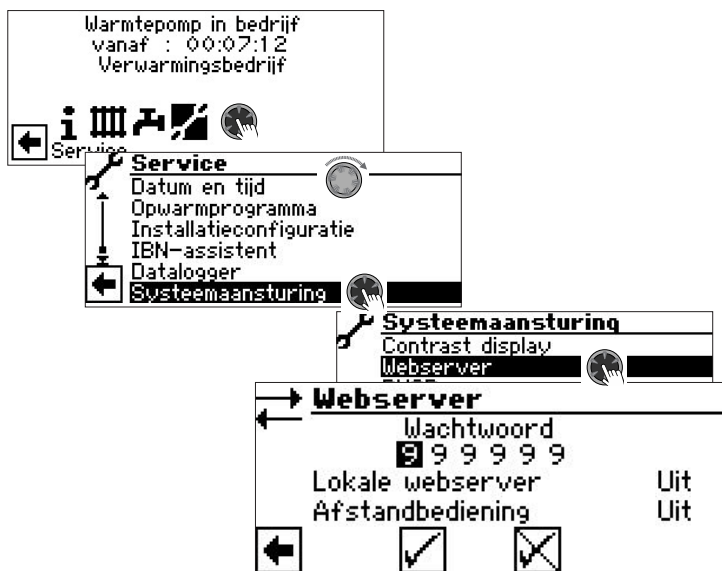

De toegang tot de gegevensinvoer wordt standaard ingeschakeld met het wachtwoord 999999. U kunt echter uw eigen wachtwoord toekennen (6-cijferige nummerreeks).

U heeft dit wachtwoord later nodig om de computer bij de besturing aan te melden. Als het wachtwoord fout is, kunt u de gegevens wel uitlezen, maar niet wijzigen.

Lokale Webserver

De optie "Lokale webserver" moet ingeschakeld zijn om de webserver te activeren.

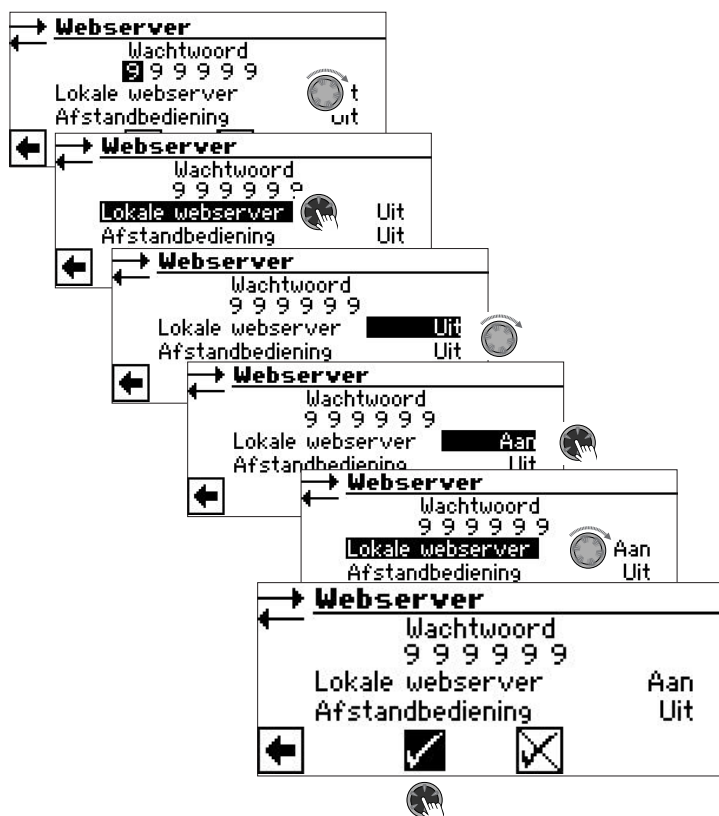

Daarnaast moet de juiste instelling voor het netwerk worden gemaakt in het menu "DHCP".

→ pagina 45, "DHCP"

Als de verwarmings- en warmtepompregelaar aangesloten is op het internet, zorg er dan voor dat deze beschermd is tegen aanvallen en onbevoegde toegang door een router of firewall. Activering van inkomende verbindingen van het internet is over het algemeen niet nodig. Alleen als afstandsbeheer wordt gebruikt, moeten de door de fabrikant gespecificeerde poorten voor de verwarmings- en warmtepompregelaar worden ingeschakeld.

→ pagina 39, "LWCV • LWDV • LW(A)V • LW(A)HV • LWAV+ • Paros • Hybrox • LWP • WZSV 63 • SWCV 63"

AANWIJZING

Als de verwarmings- en warmtepompregelaar met het internet verbonden is, controleer dan regelmatig of hij met de laatste softwareversie werkt. Voer indien nodig een software update uit.

→ pagina 10, "Software update / downgrade"

AANWIJZING

Voor gebruik in ondernemingsnetwerken of gemeentelijke netwerken wordt het gebruik van een apart lokaal netwerk of een VLAN aanbevolen.

Afstandbediening

Als de optie "Afstandsbediening" is geactiveerd, kan de verwarmings- en warmtepompregelaar via een computer of een netwerk worden aangestuurd. De instellingen van de verwarmings- en warmtepompregelaar zijn dan niet alleen afleesbaar, maar ook veranderbaar.

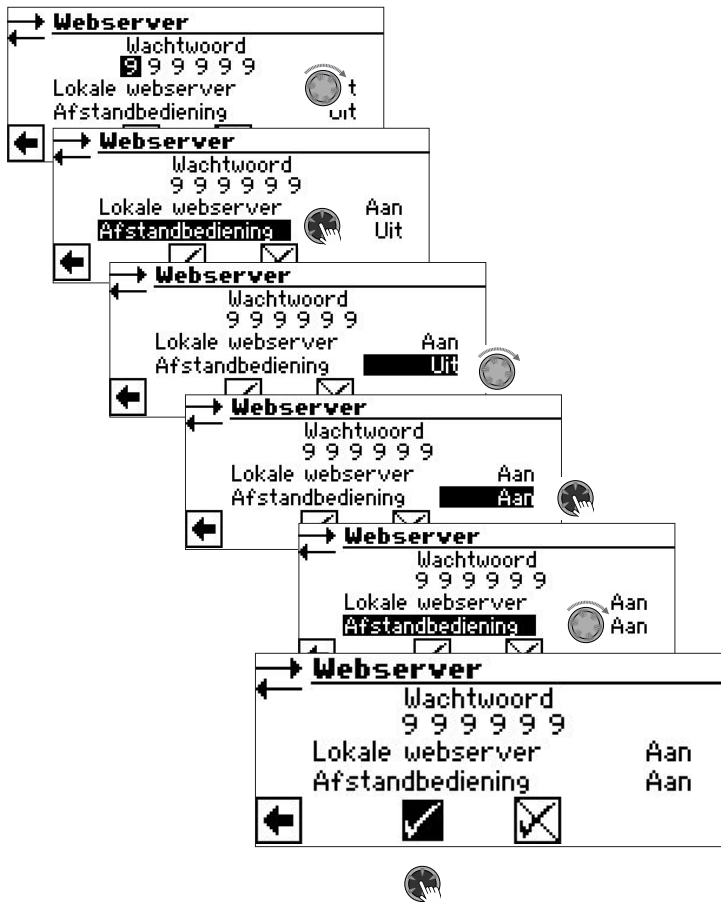

DHCP

Als de computer direct met de verwarmings- en warmtepompregelaar is verbonden, moet de optie "server" in het menu "DHCP" ingesteld worden.

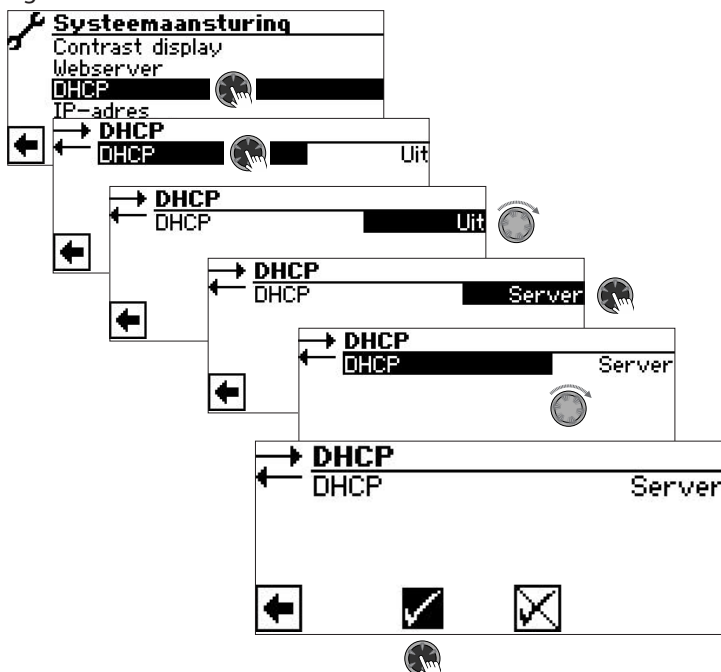

AANWIJZING

Als de DHCP-optie "Server" is ingesteld (of gedeactiveerd), moet de verwarmings- en warmtepomp-regelaar altijd opnieuw worden gestart (reset).

Een computer die rechtstreeks op de verwarmings- en warmtepompregelaar is aangesloten, moet als DHCP-Client werken. Dit betekent dat de computer automatisch alle benodigde aansluitgegevens van de DHCP-Server van de verwarmings- en warmtepompcontroller ontvangt.

Controleer de netwerkinstellingen van het bedrijfssysteem van uw computer als er verbindingsproblemen optreden, en wijzig deze, indien nodig.

AANWIJZING

Als de verwarmings- en warmtepompregelaar is aangesloten op een netwerk met een DHCP-Server (bijv. router), moet de optie "Client" worden ingesteld.

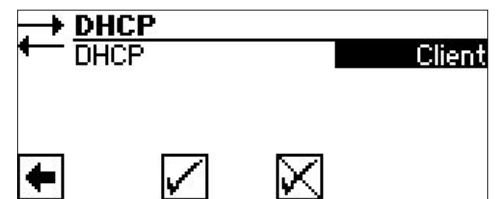

De verwarmings- en warmtepompregelaar haalt zijn aansluitgegevens dan automatisch van de DHCP-Server (bijv. router).

IP-adres

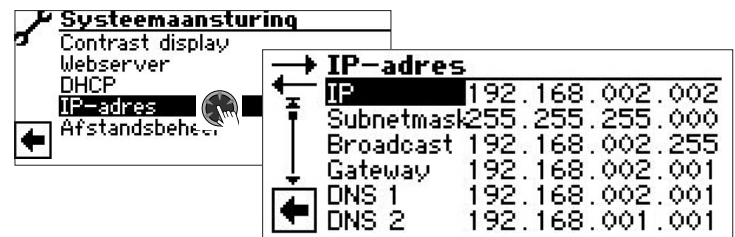

IP IP-adres van de verwarmings- en warmtepompregelaar

Subnetmask Subnetmask

Broadcast Broadcast-adres

Gateway IP-adres van de aangesloten router

(= Gateway)

DNS 1 IP-adres van de DNS-Server 1

DNS 2 IP-adres van de DNS-Server 2

Als DHCP in de verwarmings- en warmtepompregelaar als "Server" of "Client" is ingesteld, kunnen de aansluitgegevens alleen worden uitgelezen.

Aansluitgegevens kunnen handmatig worden gewijzigd als DHCP in de verwarmings- en warmtepompregelaar op "Uit" is ingesteld.

Om op afstand toegang te krijgen tot de verwarmings- en warmtepompregelaar, opent u een internetbrowser op een direct of via een netwerk aangesloten computer en voert u in de adresbalk "http://" in en vervolgens het nummer dat onder "IP" in het IP-adresscherm van uw verwarmings- en warmtepomp-regelaar verschijnt.

Om de verwarmings- en warmtepompregelaar een vast IP-adres in een netwerk te geven, stelt u DHCP in op "Uit" en voert u de aansluitgegevens handmatig in volgens de netwerkgegevens (subnetmasker, broadcast, gateway).



Voorbeeld:

De aangesloten router (= Gateway) heeft het IP-adres 192.168.002.001, het nummer van de subnet mask is 255.255.255.000.

U moet eerst de volgende adresgegevens in de verwarmings- en warmtepompregelaar instellen:

IP	192.168.002.002
Subnetmask	255.255.255.000
Broadcast	192.168.002.255
Gateway	192.168.002.001

AANWIJZING

Het hier gegeven IP-adres is een voorbeeld. Het adres moet binnen het adresbereik van de broadcast en de gateway liggen.

In dit voorbeeld zijn 002 tot 254 toegestaan als laatste cijfers, mits deze nog niet zijn toegewezen aan een ander apparaat zijn toegewezen dat door de router wordt beheerd.

Vervolgens moet u de adresgegevens instellen van de DNS-servers die u wilt gebruiken. Voorbeeld:

DNS 1	192.168.002.001
DNS 2	192.168.001.002

AANWIJZING

Het DNS 2-adres wordt gebruikt als het DNS 1-adres intussen niet bereikbaar is.

Instellingen opslaan.



AANWIJZING

Op een mobiel apparaat (smartphone, tablet) is de warmtepomp ook toegankelijk in het lokale thuisnetwerk via de "alpha connect" app. Als u een "alpha web" gebruikersaccount heeft, is deze toegang ook mogelijk vanaf het wereldwijde internet via een mobiel apparaat of een computer.

Connectiviteit

De Smart Home-interface "SHI" wordt door geselecteerde partners (energiemanagement- & smart home-systemen) gebruikt om verbinding te maken met de warmtepompregelaar. De interface maakt het mogelijk bepaalde instelwaarden of parameters van de Luxtronik 2.1-regeling uit te lezen en te beschrijven.

Om een extern systeem met de regeling via SHI te verbinden, moet de interface in de Luxtronik-regelaar worden vrijgegeven.

Voor SHI is een Modbus TCP-interface geïmplementeerd, die beschikbaar wordt gesteld op TCP/IP-poort 502. Om verbinding te maken met de interface, moet poort 502 in de router zijn vrijgegeven.

Let op: als u SHI wilt gebruiken, deactiveer dan Smart Grid. Anders kunnen beide functies elkaar beïnvloeden.

De SHI kan in de Luxtronik als volgt worden geactiveerd:

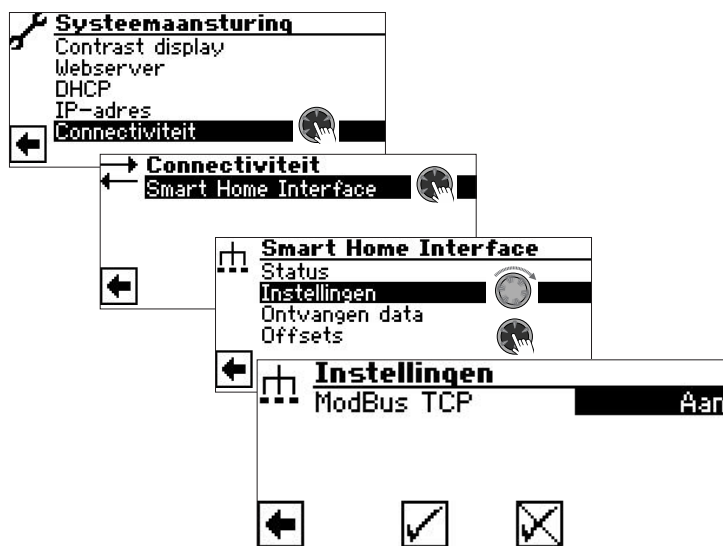

Statuscontrole SHI:

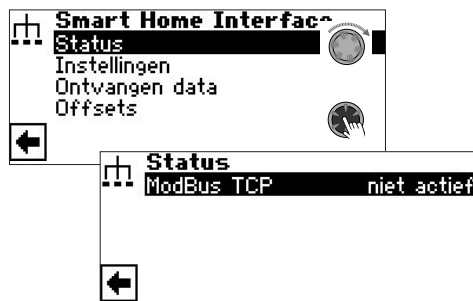

De actuele status van de SHI-verbinding wordt in de Luxtronik weergegeven als "ModBus TCP"-status. De SHI-verbinding kan de volgende toestanden aannemen:

- "Uit" – SHI is gedeactiveerd.
- "Stand-by" – SHI is geactiveerd, maar er is minstens 10 minuten geen lees- of schrijfbewerking via SHI gedetecteerd.
- "Actief" – SHI is geactiveerd en er is binnen de laatste 10 minuten een lees- of schrijfbewerking via SHI uitgevoerd..

SHI – Ontvangen gegevens:

De waarden van alle instelwaarden en parameters die via SHI worden geschreven, worden in de Luxtronik weergegeven in het menu "Ontvangen gegevens". Instelwaarden en parameters die zijn teruggezet of niet zijn geschreven, worden met "---" weergegeven.

Het menu "Ontvangen gegevens" vindt u als volgt:



Wanneer SHI is geactiveerd en een instelwaarde of parameter via SHI wordt geschreven, verschijnt er een snelkoppeling (SHI-symbool) op het “navigatiescherm” van de Luxtronik.



Door op dit symbool te klikken, gaat u rechtstreeks naar het overzicht “Ontvangen gegevens”.

Afstandsbeheer

Met de functie “afstandsbeheer” heeft de verwarmings- en warmtepompregelaar toegang tot de serviceportalen myUplink.com en Heatpump24.com.

Aan de volgende voorwaarden moet worden voldaan:

- De verwarmings- en warmtepompregelaar heeft via een breedbandverbinding (DSL) en een router toegang tot internet met open poorten TCP 443 (HTTPS) en MQTT 8883 open.
- Een geldige DNS-server is ingesteld.
- De actuele tijd (datum en tijd, correcte tijdzone) is ingesteld in de verwarmings- en warmtepompregelaar.

Controleer datum, tijd en tijdzone en corrigeer indien nodig.



Klik op de tijdzone-afkorting en stel de locatie van de verwarmings- en warmtepompregelaar in.

De Functie “Afstandsbeheer” inschakelen

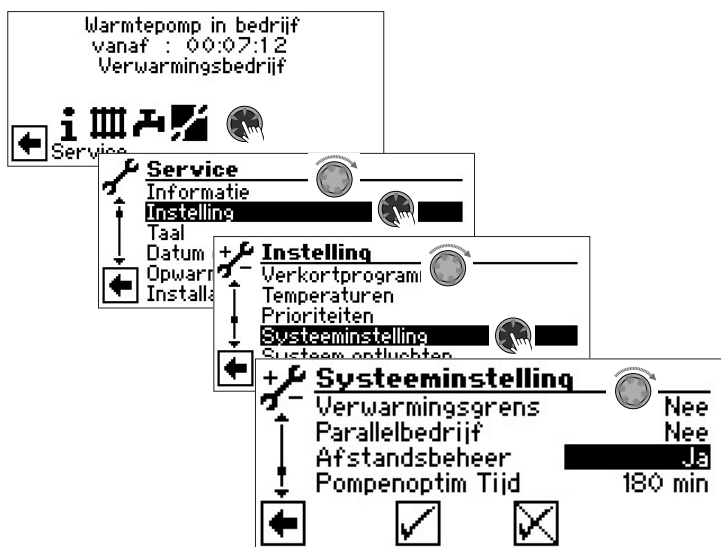

Scroll helemaal naar beneden in het display. Sla de instellingen.



AANWIJZING

Na het opslaan van de instellingen verschijnt er een melding over het verzenden van en de toegang tot systeemgegevens, die wordt uitgevoerd door de functie “Afstandsbeheer” te activeren.

Aan het einde van deze melding moet toestemming voor deze verzending worden gegeven door .

Als wordt geselecteerd, wordt de functie “Afstandsbeheer” automatisch teruggezet op “Nee” en dus uitgeschakeld.

Verbinding testen

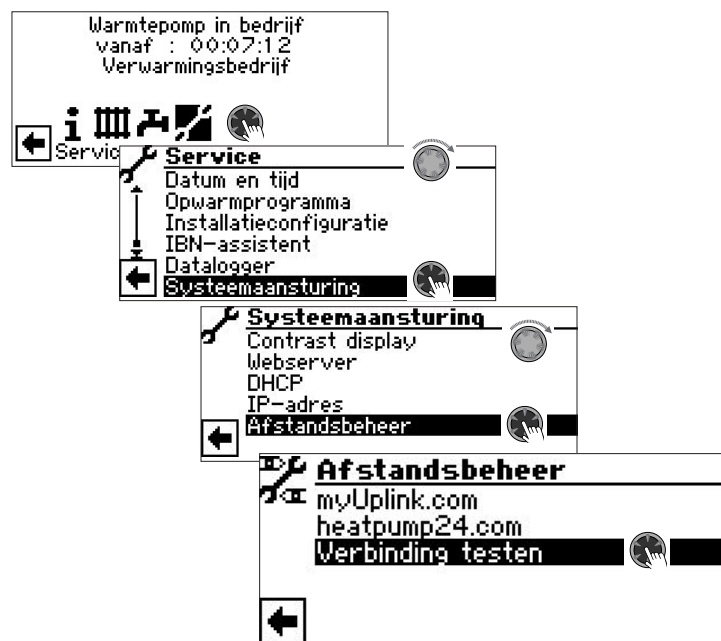

De functie “Afstandsbeheer” kan alleen worden gebruikt als het serienummer van de warmtepomp is ingegeven in de verwarmings- en warmtepompregelaar.

Als de verwarmings- en warmtepompregelaar niet in de warmtepomp is geïntegreerd, moet ook het serienummer van de binnenunit zijn ingegeven.

Als dit het geval is, wordt de verbinding getest.

Als dit niet het geval is, verschijnt er een menu waarin het serienummer moet worden ingegeven. De invoer van het serienummer is nu mogelijk vanuit de toegang “Gebruiker”

→ pagina 33, “Serienummer ingeven”

Zodra het serienummer is ingegeven en opgeslagen, begint de test van de verbinding. Het resultaat wordt weergegeven op de display van de verwarmings- en warmtepompregelaar.



Mogelijke oorzaken van verbindingproblemen

Is een verbinding met de afstandsbeheer server niet mogelijk, dan kan dit volgende oorzaken hebben:

- De verwarmings- en warmtepompregelaar heeft geen toegang tot internet.
- Het IP-adres van de verwarmings- en warmtepompregelaar is niet aan het lokale netwerk aangepast.
- De poorten TCP 443 (HTTPS) en MQTT 8883 zijn niet niet voor de verwarmings- en warmtepompregelaar vrijgegeven.
- De standaardgateway in het menu "Systeemaansturing – IP-adres" is niet correct ingesteld.
- De ingestelde DNS-server is niet toegankelijk.
- Datum, tijd en/ of tijdzone in de verwarmings- en warmtepompregelaar zijn niet up-to-date.

Controleer bij verbindingproblemen alle instellingen in het onderdeel "Afstandsbeheer", "Webserver" en "Systeemaansturing – IP-adres". Corrigeer de instellingen, indien nodig.

Is daarna nog altijd geen verbinding met de afstandsbeheer server mogelijk, dan dient u contact op te nemen met de klantenservice van de fabrikant.

myUplink.com

De verbinding van de warmtepomp met myUplink.com stelt de gebruiker in staat om zijn warmtepomp via het internet te monitoren en op de verwarmings- en warmtepompregelaar instellingen uit te voeren. Toegang tot myUplink.com is mogelijk via een internetbrowser of via de myUplink-app.

De verbinding van de warmtepomp met myUplink.com is mogelijk nadat een gebruikersaccount is aangemaakt op myUplink.com. De gebruikersaccount is gratis.

→ <https://myuplink.com> en de instructies voor registratie opvolgen

Na het inloggen op myUplink.com kan de warmtepomp als apparaat aan de gebruikersaccount worden toegevoegd. Hiervoor moet de warmtepomp in de gebruikersaccount met zijn serienummer en een verbindingstring geregistreerd worden. De verbindingstring wordt opnieuw berekend door de verwarmings- en warmtepompregelaar wanneer het menu 'Toestel registreren' wordt opgeroepen.



Als het serienummer van de warmtepomp op dit moment nog niet in de verwarmings- en warmtepompregelaar is ingevoerd, verschijnt er eerst een vraag om het serienummer in te voeren. Het serienummer kan op dit punt worden ingevoerd vanuit het menu 'Gebruiker'.

→ pagina 33, "Serienummer ingeven"

Het serienummer en de verbindingstring kunnen in de gebruikersaccount op myUplink.com worden afgelezen en handmatig worden ingevoerd of worden verzonden via de QR-code. Hiervoor moet de QR-code met de myUplink app gefotografeerd worden.

Voorbeeld:



i AANWIJZING

Voordat de QR-code wordt gefotografeerd, moet op het mobiele eindapparaat de locatiedeling voor de myUplink app geactiveerd worden. Hierdoor worden ook de locatiegegevens van de warmtepomp naar de gebruikersaccount verzonden.

i AANWIJZING

De verbindingstring is 1 uur geldig. Binnen deze tijd moeten het serienummer en de verbindingstring naar de gebruikersaccount verzonden worden. De timer op het display van de verwarmings- en warmtepompregelaar informeert over de resterende geldigheidsperiode van de huidige verbindingstring.

Als de gegevens niet op tijd naar de useraccount verzonden konden worden, moet eerst het menu 'Verbindingstring' worden verlaten en vervolgens moet het menu 'Toestel registreren' opnieuw worden opgeroepen. Hierdoor berekent de verwarmings- en warmtepompregelaar een nieuwe verbindingstring. Deze nieuwe verbindingstring is 1 uur geldig.

→ Meld u aan op <https://myuplink.com> en volg de instructies voor de integratie van de warmtepomp op

i AANWIJZING

De parallel geschakelde warmtepompen kunnen niet als één geheel op myUplink.com worden aangesloten. Elke parallel werkende warmtepomp moet afzonderlijk worden aangesloten.

Nadat de warmtepomp als apparaat op myUplink.com is toegevoegd, vindt de gegevensuitwisseling tussen de gebruikersaccount en de verwarmings- en warmtepompregelaar vrijwel in realtime plaats.

In de gebruikersaccount worden informatiepanelen (= dashboards) over de warmtepomp weergegeven. De dashboards geven informatie over bijvoorbeeld de status van de warmtepomp en de actuele instellingen. Welke informatie een dashboard in detail moet geven, kan worden aangepast.

In de vergrote weergave van een dashboard kunnen instellingen worden aangepast.

De standaard weergegeven dashboards kunnen met meer dashboards worden uitgebreid.

→ Meer informatie over de functies die via myUplink.com mogelijk zijn (bijvoorbeeld spraakbesturing via smart home-apparaten) is op de myUplink.com-website beschikbaar.

Event-afhankelijke klokprogramma's

Via de gebruikersaccount kunnen klokprogramma's van de verwarmings- en warmtepompregelaar via gebeurtenissen (= modi) geregeld worden.



Traditionele

De klokprogramma's worden ingesteld zoals beschreven in deel 1 van de gebruikshandleiding van de verwarmings- en warmtepompregelaar.

Gebeurtenis

De klokprogramma's zijn afhankelijk van gebeurtenissen.
 Voorbeeldgebeurtenis 'Thuis':
 Dit zou betekenen dat de klokprogramma's worden ingesteld op basis van de behoeften die bestaan als er mensen in huis aanwezig zijn.
 Voorbeeldgebeurtenis 'Werk':
 Dit zou betekenen dat de klokprogramma's worden ingesteld op basis van de behoeften die bestaan als er geen mensen in huis aanwezig zijn.
 De namen voor gebeurtenissen kunnen vrij worden gekozen.

Om tijden afhankelijk van gebeurtenissen te kunnen programmeren, moet de volgende instelling worden uitgevoerd:



Sla de instellingen.



Na het overschakelen naar 'Gebeurtenis' verschijnt er een knop 'Stille stand' in de gebruikersaccount in de bovenste menuregel die de status van de warmtepomp weergeeft.

i AANWIJZING

De weergave van de webpagina moet mogelijk worden ververs in de browser om de knop 'Tijdschema' weer te geven.

Na het klikken op de knop 'Tijdschema' verschijnt er een venster waarin gebeurtenissen kunnen worden aangemaakt, geprogrammeerd en aan weken of dagen worden gekoppeld.

Gebeurtenis en programmeringen worden automatisch van de gebruikersaccount naar de verwarmings- en warmtepompregelaar gestuurd. Ze kunnen dan ook rechtstreeks op de verwarmings- en warmtepompregelaar in het klokprogramma van de respectieve werkingsmodus (verwarming, warm water, enz.) worden opgeroepen of gewijzigd. Wijzigingen aan gebeurtenissen en klokprogramma's die rechtstreeks op de verwarmings- en warmtepompregelaar worden uitgevoerd, worden automatisch naar de gebruikersaccount gestuurd.

Voorbeeld "Verwarmingsbedrijf":

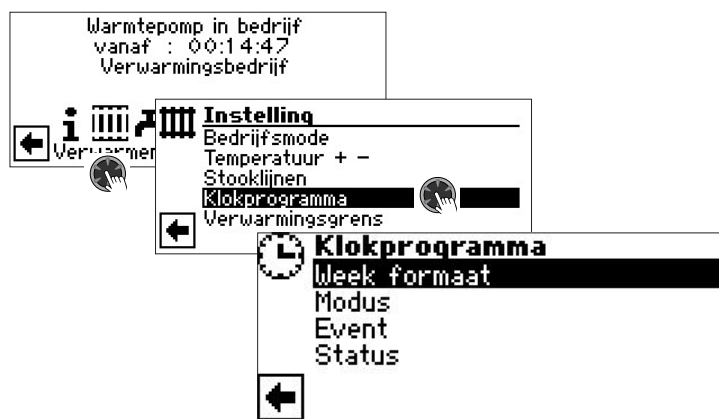

Week formaat

In het submenu wordt aangegeven met welke tijdsperioden het klokprogramma werkt.
 Als de tijdsperiode wordt gewijzigd (bijvoorbeeld van weekritme naar dagritme), worden alle bestaande klokprogramma's gewist. Alle klokprogramma's moeten dan opnieuw worden ingesteld.

Modus

In het submenu kunnen bestaande gebeurtenissen worden bekeken, worden hernoemd of nieuwe gebeurtenissen worden aangemaakt.

Gebeurtenis

In het submenu kunnen de klokprogramma's worden bekeken of ingesteld. De klokprogramma's kunnen hier worden gekoppeld aan bestaande gebeurtenissen.

Status

In het submenu worden de huidige gebeurtenis en de huidige bedrijfstoestanden weergegeven.



Informatie oproepen over myUplink.com

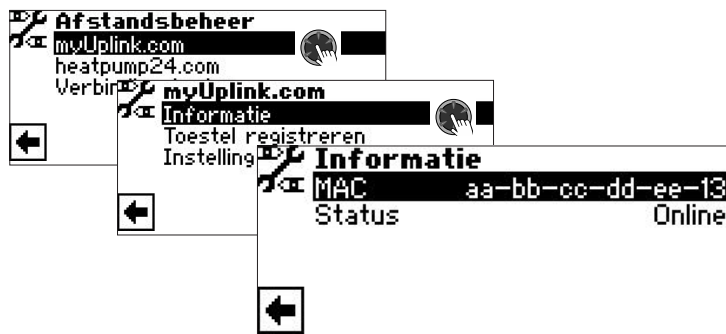

MAC	MAC adres van de verwarmings- en warmtepompregelaar
Status	Offline = geen verbinding met myUplink.com Verbinden = verbinding met myUplink.com wordt tot stand gebracht Online = verbinding met myUplink.com is tot stand gebracht en actief

→ pagina 48, "Mogelijke oorzaken van verbindingproblemen"

Heatpump24.com

De koppeling van de warmtepomp met Heatpump24.com maakt het mogelijk om de bedrijfsgegevens van de warmtepomp via het internet te monitoren en op de verwarmings- en warmtepompregelaar instellingen uit te voeren. Toegang tot Heatpump24.com vindt plaats via alpha web of via de alpha control app.

De koppeling van de warmtepomp met Heatpump24.com is gratis voor het gebruik met alpha web of met de alpha control app. Daarnaast kan de exploitant zijn installateur en/of de klantenservice van de fabrikant toegang geven tot zijn warmtepomp. Aan de diensten voor het op afstand instellen zijn kosten verbonden, afhankelijk van het type en de omvang.

→ Meer informatie over de diensten voor instellingen op afstand is beschikbaar op de website van de fabrikant.

Warmtepompen zijn door de fabrikant goedgekeurd voor Heatpump24.com, als aan de volgende voorwaarden wordt voldaan:

- De exploitant heeft zichzelf en zijn warmtepomp op heatpump24.com voor gebruik met alpha web of met de alpha control app geregistreerd.

Als u diensten voor instellingen op afstand wilt gebruiken:

- De exploitant heeft zijn specialist toegang op afstand tot de warmtepomp gegeven.
- Tussen de specialist en de fabrikant wordt een contract voor instelling op afstand gesloten. Het contract voor het op afstand instellen is beschikbaar op de website van de fabrikant. Het is beschikbaar in verschillende versies, afhankelijk van welke diensten voor instellingen op afstand gebruikt moeten worden.
- Het serienummer van de warmtepomp, en indien van toepassing ook het serienummer van de binnenunit en het MAC-adres van de verwarmings- en warmtepompregelaar, zijn naar de fabrikant gestuurd.
- Na vrijgave van de warmtepomp vindt de gegevensuitwisseling tussen Heatpump24.com en de verwarmings- en warmtepompregelaar plaats met regelmatige tussenpozen van 15 of 60 minuten (afhankelijk van het afgesloten contract voor instelling op afstand).

AANWIJZING

De parallel geschakelde warmtepompen kunnen niet als één geheel aangesloten worden op Heatpump24.com. Elke parallel werkende warmtepomp moet afzonderlijk worden aangesloten.

Informatie oproepen over Heatpump24.com



MAC	MAC adres van de verwarmings- en warmtepompregelaar
laatste akt.	Moet bij de sluiting van de overeenkomst aan de fabrikant worden meegedeeld verstreken tijd sinds de laatste automatische data overdracht naar Heatpump24.com
volgende akt.	tijd tot de volgende automatische data overdracht naar Heatpump24.com
Contract	type van de gesloten overeenkomst voor afstandsbeheer
Status	Offline = geen verbinding met Heatpump24 .com Verbinden = verbinding met Heatpump24 .com wordt tot stand gebracht Online = verbinding met Heatpump24 .com is tot stand gebracht en actief

Handmatige data overdracht naar Heatpump24.com

Indien nodig kunnen de data handmatig naar Heatpump24.com worden overgedragen.



Bij verbindingproblemen verschijnt een waarschuwing.

→ pagina 48, "Mogelijke oorzaken van verbindingproblemen"

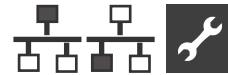

Programma-onderdeel “Parallelbedrijf”

BASISINFORMATIE

Door de parallelbedrijf kunnen maximaal vier warmtepompen worden verbonden die samenwerken in een gemeenschappelijk verwarmingsinstallatie.

Parallelbedrijf is mogelijk tussen de volgende warmtepompen:

- 1x LWP met maximaal 3 aanvullende LWP
- 1x Hybrox 5 met maximaal 3 aanvullende Hybrox 5
- 1x Hybrox 8 met maximaal 3 aanvullende Hybrox 8
- 1x Hybrox 11 met maximaal 3 aanvullende Hybrox 11
- 1x Hybrox 16 met maximaal 3 aanvullende Hybrox 16
- 1x Hybrox 16 met maximaal 3 aanvullende Hybrox 21

De aansluiting op de parallelbedrijf gebeurt via de Ethernet-interface op het bedieningselement van de verwarmings- en warmtepompregelaar. Het bedieningselement wordt ofwel rechtstreeks aan de individuele warmtepomp bevestigd, ofwel aan de binnenunit van deze warmtepomp.

AANWIJZING

Op de verbonden verwarmings- en warmtepompregelaars moeten identieke softwareversies worden geïnstalleerd.

AANWIJZING

Afzonderlijke kamerregeling met alpha home is niet mogelijk in parallelbedrijf met vermogensgeregelde warmtepompen.

AANWIJZING

alpha control app is niet ontworpen om de parallelbedrijf te regelen.

Indien meer dan 2 warmtepompen of bijbehorende binnenunits op elkaar moeten worden verbonden, is een hub of switch (toebehoren) nodig.

Een van de elkaar verbonden warmtepompen neemt als “master” de regeling van de verwarming en de koeling van het hele systeem. De andere warmtepompen werken als “slaven”.

AANWIJZING

Slechts een van de met elkaar verbonden warmtepompen mag als master worden ingesteld.

Op deze master moet absoluut noodzakelijk de buitenvoeler en de externe retourvoeler (TRLext) van de verwarmingsinstallatie worden aangesloten.

De energiebedrijfsblokkering moet worden aangesloten op elke afzonderlijke warmtepomp. Bij een energiebedrijfsblokkering van de master wordt de verwarming of koeling geblokkeerd op de slaves.

Alleen één slave-warmtepomp van de parallelbedrijf kan worden gebruikt voor de bereiding van warmwater. Om met deze slave-warmtepomp warmwater te bereiden, dient de bijbehorende warmtapwatervoeler op deze slave-warmtepomp te worden aangesloten.

Terwijl de slave-warmtepomp warmwater bereidt, is hij uit de parallel geschakelde systeem voor verwarming en koeling afgezonderd en wordt hij niet door de master-warmtepomp bestuurd.

AANWIJZING

In parallelbedrijf kan het programma-onderdeel “Photovoltage” alleen worden gebruikt op de master. Voorwaarde hiervoor is een geïnstalleerde uitbreidingsprintplaat in de verwarmings- en warmtepompregelaar van de master.

In parallelbedrijf kan het programma-onderdeel “Zwembadverwarming” alleen worden gebruikt op een slave. Voorwaarde hiervoor is een geïnstalleerde uitbreidingsprintplaat in de verwarmings- en warmtepompregelaar van deze slave.

Wanneer verwarming of koeling nodig is, schakelt de compressor met de minste bedrijfsuren (looptijd van de compressor) als eerste in. Afhankelijk van de behoefte worden verdere compressoren op overeenkomstige wijze ingeschakeld.

De afzonderlijke compressoren zijn onafhankelijk van de buitentemperatuur altijd vrijgegeven en kunnen niet geblokkeerd worden.

In- en uitschakelen bij LWP warmtepompen

De tweede compressor wordt pas ingeschakeld als alle eerste compressoren van alle LWP-warmtepompen zijn geactiveerd.

Na afloop van de verwarmings- of koelbehoefte wordt de compressor van de eerst ingeschakelde slaaf als eerste uitgeschakeld.

In- en uitschakelen bij Hybrox- warmtepompen

De slaves worden ook ingeschakeld wanneer de compressoren van alle reeds actieve warmtepompen een gemiddelde belasting van 60 % hebben.

Na het einde van de verwarmings- of koelbehoefte wordt de compressor van de slave met de meeste bedrijfsuren (looptijd van de compressor) als eerste uitgeschakeld.

Slaven worden ook uitgeschakeld wanneer:

- Setpoint en TRLerh max. worden overschreden (alle slaves worden onmiddellijk uitgeschakeld)
- Setpoint en hysteresis “HR-Tijd” / “Koeling duur” voor “HR-Tijd” worden overschreden

GEBROKEN VERBINDING

Als de verbinding tussen warmtepompen meer dan 5 minuten lang wordt afgebroken, wordt op het scherm van het bedieningselement een fout weergegeven. Afhankelijk van het apparaat 756 (“Verbinding met master verloren”) of 755 (“Verbinding met slave verloren”).

→ pagina 57, “Storingsdiagnose / foutmeldingen”

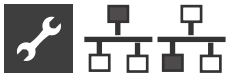

VERBINDING

Voorbeeld 1: Aansluiting van de ethernetpoorten van de bedieningselementen via hub of switch (toebehoren)

4 warmtepompen voor verwarmingsbedrijf, 1 van deze warmtepompen zorgt ook voor de warmtapwaterbereiding

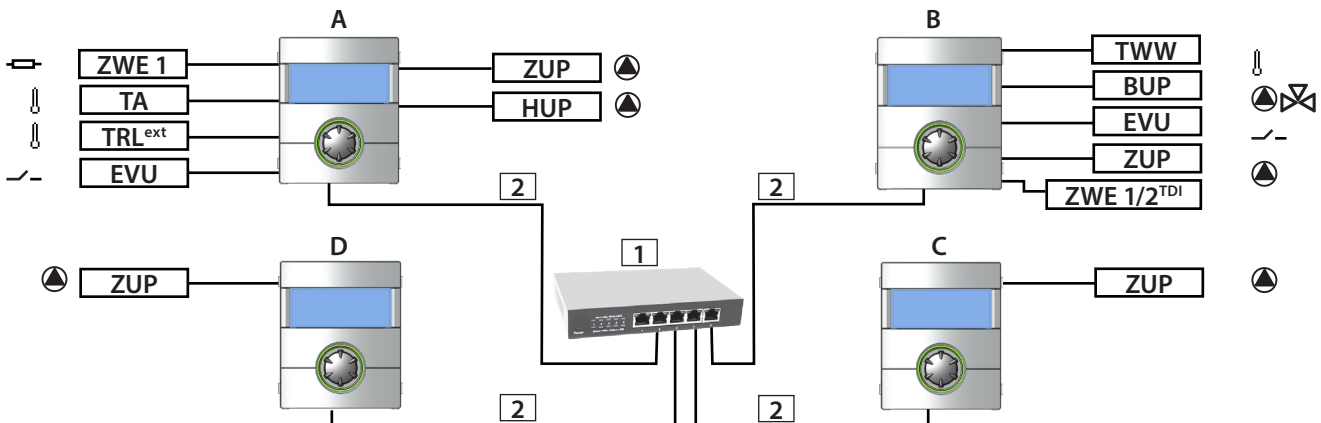

Voorbeeld 2: Aansluiting via de ethernetpoorten van de bedieningselementen

2 warmtepompen alleen voor verwarmingsbedrijf

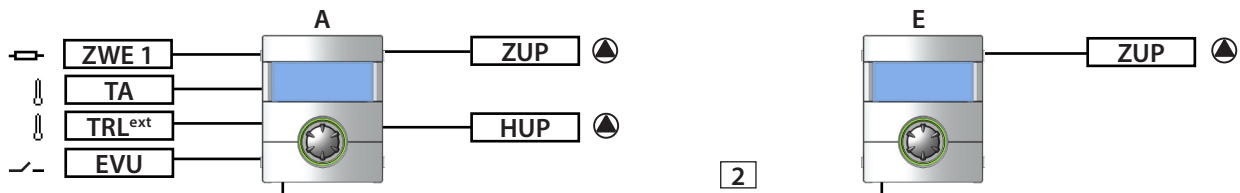

Voorbeeld 3: Aansluiting via de ethernetpoorten van de bedieningselementen

2 warmtepompen voor verwarmingsbedrijf, 1 van deze warmtepompen zorgt ook voor de warmtapwaterbereiding

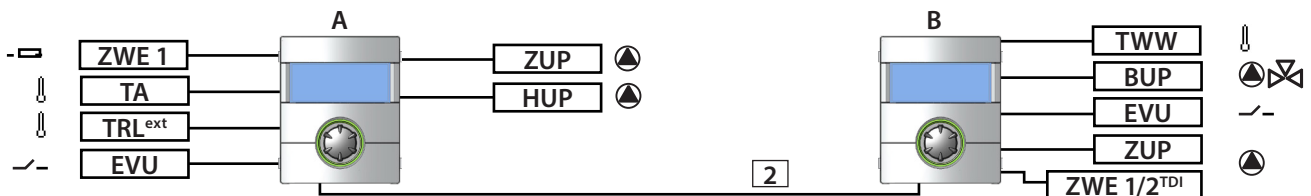

TWV	Temperatuurvoeler warmwater
ZWE 1	Tweede warmtebron 1
TA	Buitenvoeler
TRL ^{ext}	Externe retourvoeler
EVU	Vrijgavesignaal energiebedrijf
BUP	Circulatiepomp Warmwater
ZUP	Reservecirculatiepomp
HUP	Verwarmingscirculatiepomp
ZWE 1/2 ^{TDI}	Tweede warmteopwekker 1 of 2 (alleen voor "Thermische desinfectie" mogelijk)

1	Hub of switch met ten minste 4 poorten	RJ-45, 10 Base-T / 100 Base-Tx
2	Patchkabel	RJ-45 (tot 20m)

A	Warmtepompe Master	(alleen verwarming in dit geval)
B	Warmtepompe Slave 1	(verwarming + bereiding warmwater)
C	Warmtepompe Slave 2	(alleen verwarming in dit geval)
D	Warmtepompe Slave 3	(alleen verwarming in dit geval)
E	Warmtepompe Slave 1	(alleen verwarming)

AANVULLENDE WARMTEOPWEKKER

Master – verwarmingsmodus

Voor LWP:

ZWE1 en ZWE3 kunnen op de master worden gebruikt, maar alleen voor verwarmingsmodus.

2e warm.opwek 1 Type: E-element
 2e warm.opwek 1 Functie: Verw en Tw
 2e warm.opwek 1 Positie: Geïntegreerd

2e warm.opwek 3 Type: Kessel
 2e warm.opwek 3 Functie: Verw en Tw
 2e warm.opwek 3 Positie: Voorraadvat

Voor Hydrox-warmtepompen:

Op de master kan ZWE1 worden gebruikt, maar alleen voor verwarmingsmodus. Andere ZWE's kunnen niet worden gebruikt op de master.

2e warm.opwek 1 Type: E-element
 2e warm.opwek 1 Functie: Verw en Tw
 2e warm.opwek 1 Positie: Geïntegreerd

Na het inschakelen van de laatste compressor schakelt ZWE1 in na het verstrijken van de HR tijd (voor LWP warmtepompen na het dubbele van de HR tijd).

De buitentemperatuurvrijgave ZWE1 is uitgeschakeld voor de master.

Slave – warmtapwaterbereiding

Op elke slave ZWE1 of ZWE2 kunnen worden gebruikt, maar alleen voor warmwaterbereiding.

De overeenkomstige instellingen moeten op de desbetreffende slave worden uitgevoerd.

2e warm.opwek 1 Type: E-element
 2e warm.opwek 1 Functie: Verw en Tw
 2e warm.opwek 1 Positie: Geïntegreerd

2e warm.opwek 2 Type: E-element
 2e warm.opwek 2 Functie: Tw
 2e warm.opwek 2 Positie: Voorraadvat

MENGGROEPEN

Elk van de onderling verbonden warmtepompen kan 2 menggroepen (3 met geïnstalleerde uitbreidingsprintplaat) aansturen als een onafhankelijk apparaat. De instellingen voor deze menggroepen moeten dan op de betreffende warmtepomp worden uitgevoerd.

ENERGIEMONITOR

Energiemeting en de berekening van de gebruikte energie worden afzonderlijk uitgevoerd voor elke individuele warmtepomp die in parallelbedrijf werkt.

De energiemengde en de gebruikte energie moeten worden opgeroepen bij elke individuele warmtepomp die in parallelbedrijf werkt.

→ pagina 21, "Energemonitor oproepen"

PROGRAMMA-ONDERDEEL SELECTEREN

Het programmaonderdeel "Parallelbedrijf" moet door bevoegd servicepersoneel tijdens de inbedrijfstelling worden ingesteld.

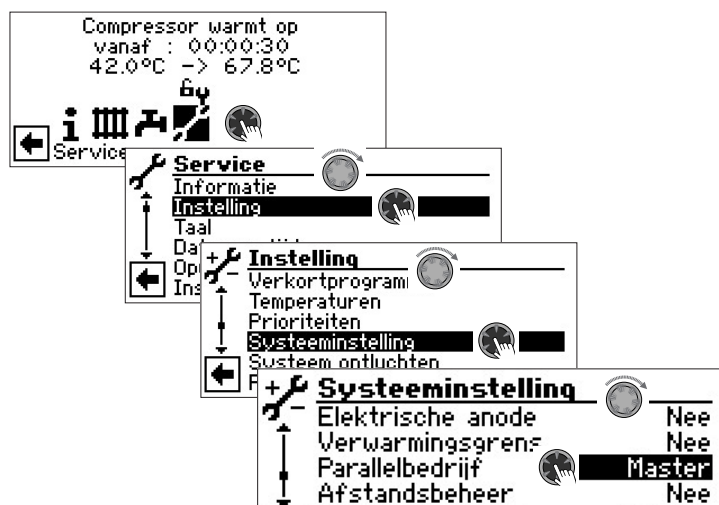

Parallelbedrijf

Slechts een van de met elkaar verbonden warmtepompen mag als "Master" worden ingesteld. Voor alle andere warmtepompen moet hier "Slave" worden ingesteld.

Sla de instellingen.



Als de warmtepomp als een "Master" gedefinieerd, verschijnt dit symbool  op het navigatiescherm:



Als de warmtepomp als een "Slave" gedefinieerd, verschijnt dit symbool  op het navigatiescherm:



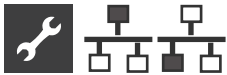

IP-ADRES

Indien de warmtepompen via een router zijn verbonden, moet op elke warmtepomp de DHCP-optie "Uit" worden ingesteld.

→ pagina 45, "DHCP"

De netwerkadressen van de warmtepompen moeten handmatig worden ingevoerd. De IP-adressen van de warmtepompen moeten verschillend zijn, maar de data voor subnetmasker, broadcast, gateway, DNS1 en DNS2 moeten overeenkomen.

De netwerkadressen invoeren

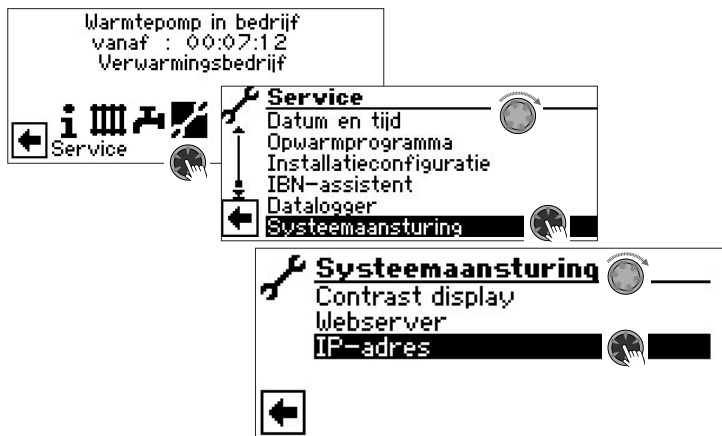

Voorbeeld

Netwerkinstelling voor de master:



IP	IP-adres van de master
Subnetmasken	IP-adres moet identiek zijn voor alle warmtepompen
Broadcast	IP-adres moet identiek zijn voor alle warmtepompen
Gateway	IP-adres moet identiek zijn voor alle warmtepompen
DNS 1	IP-adres moet identiek zijn voor alle warmtepompen
DNS 2	IP-adres moet identiek zijn voor alle warmtepompen

Scroll helemaal naar beneden in het display.
Sla de instellingen.



Netwerkinstelling voor de slave 1:



IP

IP-adres van de slave 1. De eerste drie cijferblokken (hier: 192.168.002) moeten overeenstemmen met de eerste drie cijferblokken van de master. Het vierde cijferblok (hier: 011) moet voor verschillende warmtepompen verschillend zijn.

Bij een installatie met 2 of 3 slaves moeten de laatste drie cijfers van het IP-adres eveneens eenduidig (van elkaar verschillend) worden ingesteld.

i

AANWIJZING

De eerste drie cijferblokken van de IP-adresse moeten in ieder geval identiek zijn (zoals in het afgebeelde voorbeeld: 192.168.002). Het vierde cijferblok moet voor verschillende warmtepompen in ieder geval verschillend zijn (in het afgebeelde voorbeeld: 010 voor master, 011 voor slave 1).

Scroll helemaal naar beneden in het display.
Sla de instellingen.



EXTERNE RETOURVOELER

Normaal gesproken heeft een parallelbedrijf één enkel buffervat voor alle warmtepompen. Dan moet de externe retourvoeler in dit buffervat zitten en met de master worden verbonden.

→ pagina 10, "Externe retourtemperatuurvoeler"

INSTELLING AAN DE MASTER

NETWERK

Zoek slaves

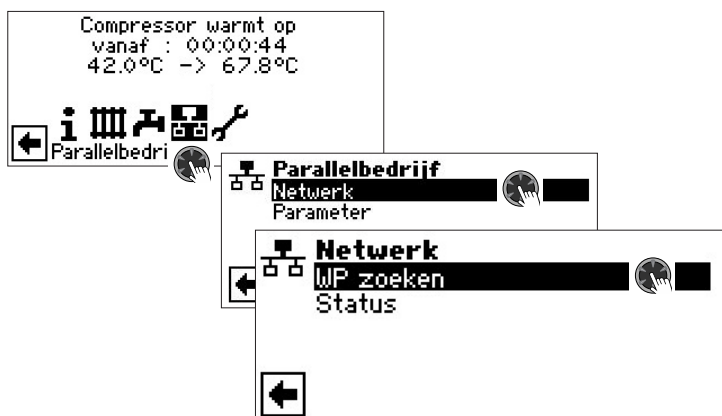

WP zoeken

Als "WP zoeken" wordt geselecteerd, wordt het netwerk afgezocht.

AANWIJZING

Voor een succesvolle zoekopdracht moeten alle warmtepompen die in de parallelbedrijf zullen werken, zijn ingeschakeld en moeten de netwerkdata van alle warmtepompen correct zijn ingesteld.

Zodra het zoeken voltooid is, worden de IP-adressen van alle in het netwerk aanwezige en voor parallelbedrijf toegestane warmtepompen weergegeven.

Voorbeeld



192.168.2.10	IP-adres warmtepomp 1 = master
192.168.2.11	IP-adres warmtepomp 2
192.168.2.12	IP-adres warmtepomp 3
192.168.2.13	IP-adres warmtepomp 4

Selecteer maximaal 3 warmtepompen (= IP-adressen) die als slaves in de parallelbedrijf modus moeten werken.

Sla de instellingen.



Status van de master

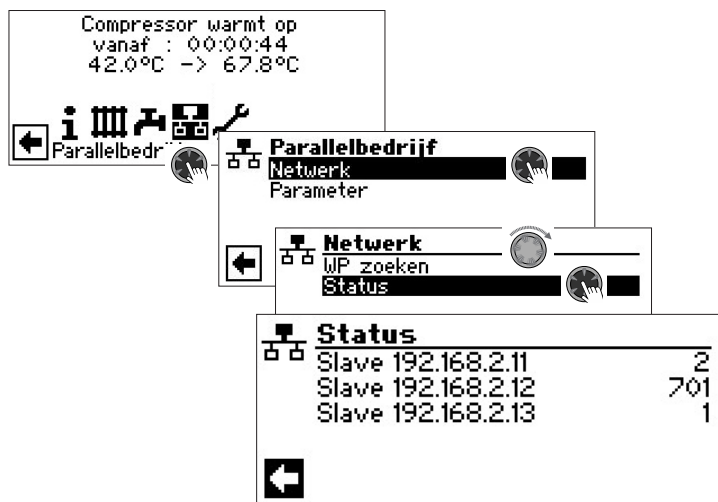

Status

In dit menu wordt weergegeven welke informatie de master van de betreffende slave ontvangt
Mogelijke waarden

- 0 geen compressor actief
- 1 een compressor actief
- 2 twee compressoren actief
- 7xx Fout in de werking van de slave

→ pagina 57, "Storingsdiagnose / foutmeldingen"

PARAMETERS INSTELLEN



HR Tijd

Dat is de verwarmingsregeltijd. Deze tijd bepaalt na welk tijdsinterval naar het eerstvolgende hogere resp. lagere bivalentieniveau mag worden geschakeld (compressor in- resp. uitschakelen).

Bij 2 warmtepompen mag deze waarde niet onder de 10 minuten worden ingesteld.

Bij een instelling van 20 min duurt het 20 minuten, voor na het eerste compressorniveau het tweede bij wordt ingeschakeld, als daar een aanvraag voor bestaat. De aanvraag wordt bepaald door de ingestelde en reële retourtemperatuur van de master. De verstreken HR Tijd kan worden afgelezen onder Informatie > Aflooptijden.

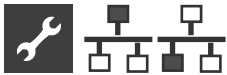

HysParallel

alleen mogelijk met LWP
Behalve de hysteresis voor de verwarmingsregelaar is er bij de Parallelbedrijf van LWP-warmtepompen nog een hysteresis-parallel. Deze moet altijd groter zijn dan de hysteresis van de verwarmingsregelaar van de master-warmtepomp. De functie van deze tweede hysteresis-instelling is de halvering van de "HR-tijd" tot de volgende in-/uitschakeling bij overschrijding van deze hysteresis. Dit leidt tot een sneller regelgedrag, als de afwijking tussen ingestelde en reële temperatuur te groot is

Koeling duur

Dit is de koelregeltijd. Deze tijd bepaalt na welk tijdsinterval naar het eerstvolgende hogere resp. lagere bivalentieniveau mag worden geschakeld (compressor in- resp. uitschakelen).

Bij 2 warmtepompen mag deze waarde niet onder de 10 minuten worden ingesteld.

Bij een instelling van 20 min duurt het 20 minuten, voordat na het eerste compressorniveau ook het tweede wordt ingeschakeld, als daar een aanvraag voor bestaat. De aanvraag wordt door de temperaturen van de master bepaald.

Sla de instellingen.



SERVICE MENU

Alleen voor Hybrox-warmtepompen en met datatoegang "Installateur" of "Service"

Voor servicedoeleinden kunnen de compressoren van de afzonderlijke warmtepompen van de parallelbedrijf bij de master selectief worden in- of uitgeschakeld. Bovendien kan voor alle compressoren een setpoint van de frequentie worden ingesteld.

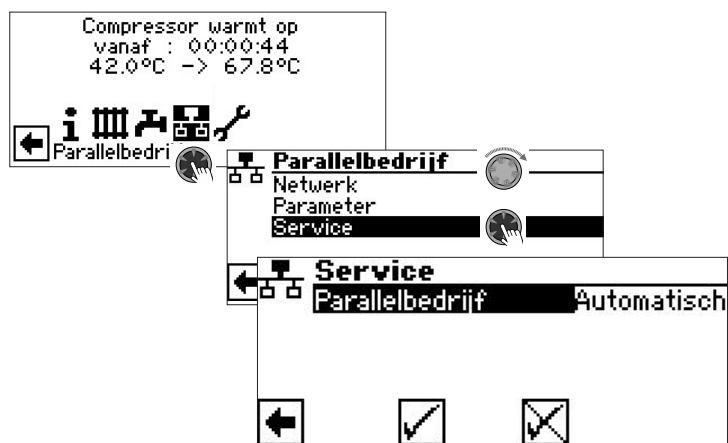

Parallelbedrijf

Automatisch = Standaardinstelling voor normaal bedrijf
Manueel = Instelling alleen voor servicedoeleinden

Service	
Parallelbedrijf	Manueel
Freq. Berek.ret.t	6000 RPM
Master	Aan
Slave 192.168.2.11	Aan
Slave 192.168.2.12	Aan
Slave 192.168.2.13	Aan

Freq. Berek.ret.t

Setpoint van de frequentie waarmee de compressoren van de warmtepompen in parallelbedrijf moeten draaien

Master

Menu-item waarmee de compressor van de master manueel kan worden in- of uitgeschakeld

Slave IP

Menu-item waarmee de compressor van slave 1, 2 of 3 manueel kan worden in- of uitgeschakeld

AANWIJZING

De afzonderlijke slaven worden pas na een vertraging van 30 seconden één voor één in de lijst opgenomen.

Scroll helemaal naar beneden in het display.
Sla de instellingen.



Bij manueel parallelbedrijf is de bereiding van warmwater en/of zwembadverwarming op alle slaven uitgeschakeld.

Na de servicedoeleinden moet de manueel parallelbedrijf weer op "Automatisch" worden gezet en moet de instelling "Automatisch" worden opgeslagen om de normaal bedrijf te waarborgen.

Een automatische reset van het manueel parallelbedrijf vindt alleen plaats na wijziging van de datatoegang (reset naar "Gebruiker") of na een herstart van de verwarmings- en warmtepompregelaar (stroomonderbreking).



Storingsdiagnose / foutmeldingen

Nr.	Melding	Beschrijving	Remedie
701	Lage-drukstoring vergrendeling Servdienst bellen	Lagedrukpressostaat f lagedrukvoeler in koelcircuit heeft meermaals gereageerd (L/W) of langer dan 20 seconden (S/W).	WP op lekken, schakelpunt pressostaat, ontddooring en TA-min controleren.
702	Lage-drukstoring onderbroken Reset automatisch	Alleen mogelijk bij L/W-apparaten. Lagedruk in koudemiddelcircuitkoudemiddelcircuit heeft gereageerd. WP wordt na enige tijd automatisch herstart.	WP op lekken, schakelpunt pressostaat, en TA-min controleren.
703	Vorstbeveiliging Bel installateur a.u.b.	Alleen mogelijk bij L/W-apparaten. Als de warmtepomp werkt en de temperatuur in de aanvoer < 5 °C bereikt, dient de vorstbeveiliging te worden ingeschakeld.	WP-vermogen, ontddoiventiel en verwarmingsinstallatie controleren.
704	Persgasstoring Reset in hh:mm	Maximum temperatuur in het persgaskoudemiddelcircuit overschreden. Automatische WP-herstart na hh:mm.	Koelmiddelhoeveelheid, verdamping, oververhitting aanvoer, retour en WQ-min controleren.
705	Motorbeveiliging VEN Bel installateur a.u.b.	Alleen mogelijk bij L/W-apparaten: motorbeveiliging van de ventilator heeft gereageerd.	Ingestelde waarde en ventilator controleren.
706	Motorbeveilig. BSUP Bel installateur a.u.b.	Alleen mogelijk bij S/W- en W/W-apparaten. Motorbeveiliging van de brine- of bronwatercirculatiepomp of van de compressor heeft gereageerd.	Ingestelde waarden, compressor, BOS controleren.
707	Codering WP Bel installateur a.u.b.	Breuk of kortsluiting van de codeerbrug in WP na de eerste inschakeling.	Codeerweerstand in WP, stekker en verbindingkabel controleren.
708	Voeler retourleiding Bel installateur a.u.b.	Breuk of kortsluiting van de retourvoeler.	Retourvoeler, stekker en verbindingkabel controleren.
709	Voeler aanvoer Bel installateur a.u.b.	Breuk of kortsluiting van de aanvoervoeler. Geen storingsuitschakeling bij S/W- en W/W-apparaten.	Aanvoervoeler, stekker en verbindingkabel controleren.
710	Temp.voeler persgas Bel installateur a.u.b.	Breuk of kortsluiting in de persgasvoeler in het koudemiddelcircuit.	Persgasvoeler, stekker en verbindingkabel controleren.
711	Voeler buitentemp. Bel installateur a.u.b.	Breuk of kortsluiting van de buitentemperatuurvoeler. Geen storingsuitschakeling. Vaste waarde op -5 °C.	Buientemperatuurvoeler, stekker en verbindingkabel controleren.
712	Voeler tapwater Bel installateur a.u.b.	Breuk of kortsluiting van de tapwatervoeler. Geen storingsuitschakeling.	Tapwatervoeler, stekker en verbindingkabel controleren.
713	Voeler WQ-Ein Bel installateur a.u.b.	Breuk of kortsluiting van de warmtebronvoeler (ingang).	Warmtebronvoeler, stekker en verbindingkabel controleren.
714	Persgas BW Reset in hh:mm	Thermische gebruiksgrens van de WP overschreden. Warm-tapwaterproductie geblokkeerd gedurende hh:mm. Fout wordt alleen geactiveerd, als de compressor loopt.	Doorstroming warm tapwater, warmtewisselaar, warm-tapwatertemperatuur en circulatiepomp warm tapwater controleren.
715	Hogedrukstoring onderbroken Reset automatisch	Hogedrukpressostaat in koudemiddelcircuit heeft gereageerd. WP wordt na enige tijd automatisch herstart.	Doorstroming VW, overlopen, temperatuur en condensatie controleren.
716	Hogedrukstoring Bel installateur a.u.b.	Hogedrukpressostaat in koudemiddelcircuit heeft meerdere keren gereageerd.	Doorstroming VW, overlopen, temperatuur en condensatie controleren.
717	Doorstroming-WQ Bel installateur a.u.b.	Flowswitch bij W/W-apparaten heeft tijdens de voorspoeltijd of tijdens het bedrijf gereageerd.	Doorstroming, schakelpunt DFS, filter, luchtvrijheid controleren.
718	Max. buitentemp. Reset automatisch in hh:mm	Alleen mogelijk bij L/W-apparaten. Buitentemperatuur heeft de toelaatbare maximum waarde overschreden. Automatische WP-herstart na hh:mm.	Buitentemperatuur en ingestelde waarde controleren.
719	Min. buitentemp. Reset automatisch in hh:mm	Alleen mogelijk bij L/W-apparaten. Buitentemperatuur is gedaald tot onder de toelaatbare minimum waarde. Automatische WP-herstart na hh:mm.	Buitentemperatuur en ingestelde waarde controleren.
720	WQ-temperatuur Reset automatisch in hh:mm	Alleen mogelijk bij S/W- en W/W-apparaten. Temperaturen aan de verdamperuitgang is langs WQ-zijde meermaals tot onder de veiligheidswaarde gedaald. Automatische WP-herstart na hh:mm.	Doorstroming, filter, luchtvrijheid, temperatuur controleren.
721	Lagedrukuitschakeling Reset automatisch	Lagedrukpressostaat f lagedrukvoeler in koudemiddelcircuit heeft gereageerd. WP wordt na enige tijd automatisch herstart (S/W en W/W).	Schakelpunt pressostaat, volumestroom bron controleren.
722	Tempdiff VW Bel installateur a.u.b.	Temperatuurspreiding in de verwarmingsmodus is negatief (=foutief).	Werking en positie van de aanvoer- en retourvoeler controleren.



Nr.	Melding	Beschrijving	Remedie
723	Tempdiff tapw. Bel installateur a.u.b.	Temperatuurspreiding in de warm-tapwatermodus is negatief (=foutief).	Werking en positie van de aanvoer- en retourvoeler controleren.
724	Tempdiff ABT Bel installateur a.u.b.	Temperatuurspreiding in het verwarmingscircuit is > 15 K tijdens het ontdooien (=bevrozingsgevaar).	Werking en positie van de aanvoer- en retourvoelers, pompvermogen HUP, overlopen en verwarmingscircuits controleren.
725	Installatiefout TW Bel installateur a.u.b.	Warm-tapwatermodus gestoord, temperatuur ver onder de gewenste opslagtemperatuur.	Circulatiepomp TW, buffervatvulling, afsluitschuif en 3-wegventiel controleren. Verwarmingswater en TW ontluichten.
726	Voeler menggroep 1 Bel installateur a.u.b.	Breuk of kortsluiting van de menggroepvoeler.	Menggroepvoeler, stekker en verbindingkabel controleren.
727	Druk brinecircuit Bel installateur a.u.b.	Brinedrukpressostaat heeft tijdens de voerspoeltijd of tijdens het bedrijf gereageerd.	Druk brinecircuit en brine-drukpressostaat controleren.
728	Voeler WQ-Uit Bel installateur a.u.b.	Breuk of kortsluiting in de warmtebronvoeler aan de WQ-uitgang.	Warmtebronvoeler, stekker en verbindingkabel controleren.
729	Draaiveld storing Bel installateur a.u.b.	Compressor na het inschakelen zonder vermogen.	Warmtebronvoeler, stekker en verbindingkabel controleren.
730	Vermogenstekort OWP. Bel installateur a.u.b.	Het opwarmprogramma kon een TT-temperatuurtrap niet binnen het ingestelde tijdsinterval bereiken. Opwarmprogramma loopt verder.	Vereiste vermogen voor het opwarmen controleren.
731	Time-out TDI	De voor de thermische desinfectie nodige temperatuur kon binnen de ingestelde schakeltijden niet bereikt worden.	
732	Storing koeling Bel installateur a.u.b.	De verwarmingswatertemperatuur daalde meerdere keren tot onder de 16 °C.	Mengklep en verwarmingscirculatiepomp controleren.
733	Storing anode Bel installateur a.u.b.	Storingmeldingsingang van de parasitaire stroomanode heeft gereageerd.	Verbindingsleiding tussen anode en potentiostaat controleren. TW-buffervat vullen.
734	Storing anode Bel installateur a.u.b.	Fout 733 houdt reeds meer dan twee weken aan en de productie van warm tapwater is geblokkeerd.	Fout voorlopig bevestigen om de productie van warm tapwater weer vrij te geven. Fout 733 verhelpen.
735	Ext. En Bel installateur a.u.b.	Alleen mogelijk bij ingebouwde uitbreidingsprintplaat printplaat: breuk of kortsluiting van de voeler "externe energiebron".	Voeler "externe energiebron", stekker en verbindingleiding controleren.
736	Voeler zonnecollector Bel installateur a.u.b.	Alleen mogelijk bij ingebouwde uitbreidingsprintplaat printplaat: breuk of kortsluiting in de voeler "zonnecollector".	Voeler "zonnecollector", stekker en verbindingkabel controleren.
737	Voeler buffervat zonnecollector Bel installateur a.u.b.	Alleen mogelijk bij ingebouwde uitbreidingsprintplaat printplaat: breuk of kortsluiting in de voeler "zonneboiler".	Voeler "zonneboiler", stekker en verbindingkabel controleren.
738	Voeler menggroep2 Bel installateur a.u.b.	Alleen mogelijk bij ingebouwde uitbreidingsprintplaat printplaat: breuk of kortsluiting in de voeler "menggroep2".	Voeler "menggroep2", stekker en verbindingkabel controleren.
739	Voeler menggroep3 Bel installateur a.u.b.	Alleen mogelijk bij ingebouwde uitbreidingsprintplaat printplaat: breuk of kortsluiting in de voeler "menggroep3".	Voeler "menggroep3", stekker en verbindingkabel controleren.
750	Voeler retourleiding Bel installateur a.u.b.	Breuk of kortsluiting van de retourvoeler.	Retourvoeler, stekker en verbindingkabel controleren.
751	Fasebewakingsfout	Fasevolgorderelais heeft gereageerd.	Controleer draaiveld en fasevolgorderelais.
752	Doorstromingsfout	Doorstromingsschakelaar heeft gereageerd.	zie fout nr. 751 en nr. 717.
755	Verbinding met slave verloren Bel installateur a.u.b.	Een slave heeft gedurende meer dan 5 minuten niet geantwoord.	Netwerkverbinding, switch en IP-adressen controleren. Indien nodig WP-zoekfunctie opnieuw uitvoeren.
756	Verbinding met master verloren Bel installateur a.u.b.	Een master heeft gedurende meer dan 5 minuten niet geantwoord.	Netwerkverbinding, switch en IP-adressen controleren. Indien nodig WP-zoekfunctie opnieuw uitvoeren.
757	LD-storing bij W/W-apparaat	Lagedrukpressostaat bij W/W-apparaat is meermaals of langer dan 20 seconden geactiveerd.	Bij 3-malig optreden van deze storing kan de installatie alleen nog door geautoriseerd servicepersoneel worden vrijgeschakeld!
758	Storing ontdooiing	De ontdooiing werd 5 keer na elkaar door een te lage aanvoertemperatuur beëindigd.	Doorstroming controleren. Aanvoervoeler controleren.



Nr.	Melding	Beschrijving	Remedie
759	Melding TDI	Thermische desinfectie kon 5 keer na elkaar niet correct worden uitgevoerd.	Instelling aanvullende warmteopwrekker en veiligheidstemperatuurbegrenzer controleren.
760	Storing ontthooing	De ontthooing werd 5 keer na elkaar via de maximale tijd beëindigd (sterke wind op de verdamper).	Ventilator en verdamper tegen sterke wind beschermen.
761	LIN-timeout	LIN-verbinding onderbroken	Kabel/contact controleren.
762	Voeler aanzuiging compressor	Voelerfout Tü aanzuiging compressor	Voeler controleren, evt. vervangen.
763	Voeler aanzuiging verdamper	Voelerfout Tü1 aanzuiging verdamper	Voeler controleren, evt. vervangen.
764	Voeler compressorverwarming	Voelerfout compressorverwarming	Voeler controleren, evt. vervangen.
765	Oververhitting zuiggas (SSH)	Oververhitting zuiggas langer dan 5 minuten boven / onder 2K. Reset automatisch na 5 minuten of handmatig.	Als de fout meerdere malen optreedt, is het kouldecircuit permanent geblokkeerd. Servdienst bellen
766	Toepassingsgebied van de compressor.	Bedrijf 5 minuten buiten het toepassingsgebied van de compressor. Reset wanneer TRLeXt > 17°C of na max. 2 h	Als er een ZWE is, schakel de ZWE in voor de verwarming
767	STB E-element	STB van het verwarmingselement werd geactiveerd.	Verwarmingselement controleren en de zekering weer indrukken.
768	Doorstromingsbewaking	Onvoldoende doorstroming bij LW160H(A)V tijdens de ontthooing.	Hydrauliek controleren, pomp controleren, doorstroming controleren.
769	Pompaansturing	Geen geldig debietsignaal van de circulatiepomp. Reset automatisch	Last- en besturingskabels controleren, pomp controleren. Storing verhelpen.
770	Lage oververhitting	De oververhitting ligt gedurende een langere periode onder de grenswaarde.	Temperatuurvoeler, drukvoeler en expansieklep controleren.
771	Hoge oververhitting	De oververhitting ligt gedurende een langere periode boven de grenswaarde.	Temperatuurvoeler, drukvoeler, inhoud en expansieklep controleren.
775	SEC EVI klep	Elektronisch expansieklep wordt niet meer herkend door de regelaar in het EVI-circuit	Expansieklep, verbindingkabels en evt. SEC-printplaat controleren.
776	Toepassingsgebied compressor	De compressor werkt gedurende een langere periode buiten zijn toepassingsgrenzen.	Thermodynamica controleren.
777	Expansieventiel	Elektronisch expansieklep defect.	Expansieklep, verbindingkabels en evt. SEC-printplaat controleren.
778	Lage druk voeler	Lagedrukvoeler defect.	Voeler, stekker en verbindingkabel controleren.
779	Hoge druk voeler	Hogedrukvoeler defect.	Voeler, stekker en verbindingkabel controleren
780	EVI voeler	EVI-voeler defect.	Voeler, stekker en verbindingkabel controleren.
781	Gasvoeler. voor Exp. ventiel	Temperatuurvoeler 'vloeibaar voor ex-klep' defect.	Voeler, stekker en verbindingkabel controleren.
782	EVI zuiggas voeler	Temperatuurvoeler 'EVI zuiggas' defect.	Voeler, stekker en verbindingkabel controleren.
783	Communicatie SEC-printplaat – Inverter	Communicatie tussen SEC-printplaat en inverter gestoord.	Verbindingkabel, ontstoringcondensatoren en bekabeling controleren.
784	VSS geblokkeerd. 2 min onderbr.	Inverter geblokkeerd.	De complete installatie 2 minuten spanningsloos schakelen Bij herhaald optreden de inverter en compressor controleren.
785	SEC-printplaat-defect	Fout in het SEC-printplaat-vastgesteld.	SEC-printplaat-vervangen.
786	Communicatie SEC-printplaat – Inverter	Communicatie tussen SEC-printplaat en HZ/IO door SEC-printplaat	Kabelverbinding tussen HZ/IO en SEC-printplaat controleren.
787	Compr. alarm	Compressor meldt fout.	Bevestig de storing. Indien fouten meermaals optreden, dient de hulp van geautoriseerd servicepersoneel (= klantenservice) te worden ingeroepen.



Nr.	Melding	Beschrijving	Remedie
788	Ernstige inverter fout	Fout in de inverter.	Inverter controleren.
789	LIN/codering niet beschikbaar	Het bedieningselement kon geen codering vaststellen Ofwel is de LIN-verbinding verbroken, ofwel wordt de coderingsweerstand niet herkend.	Verbindingskabel LIN-coderingsweerstand controleren.
790	Ernstige inverter fout	Fout in de voeding van de inverter/compressor.	Bekabeling, inverter en compressor controleren.
791	ModBus verbinding verbroken Inverter	Het bedieningselement heeft sinds minstens 10 seconden geen ModBus-communicatie met de inverter of 10 communicatiepakketten aan de inverter zijn verloren gegaan. Reset automatisch	Modbus bedrading inverter controleren.
792	LIN-verbinding verbroken	Er kon geen hoofdprintplaat en ook elders geen configuratie worden gevonden.	Coderingsstekkers op LIN-printplaat(en) controleren.
793	inverter temperatuur	Temperatuurfout in de inverter. Minstens 5x binnen 24 h te hoge interne invertertemperatuur.	inverter controleren.
794	Overspanning	Overspanning op de inverter.	Stroomvoorziening inverter controleren.
795	Onderspanning	Onderspanning op de inverter.	Stroomvoorziening inverter controleren.
796	Veiligheidsuitschakeling	Safety Input is geactiveerd. Reset handmatig noodzakelijk. Geval 1: Inverterstoring. Geval 2: Hogedrukpressostaaten in het koelcircuit is geactiveerd. Geval 3: LWDV / Hybrox storingsmelding door spanningsschommelingen buiten de geldige norm	Geval 1: Inverter controleren. Storing verhelpen. Geval 2: Debiet HW, overstromer, aanvoertemperatuurvoeler en hogedrukvoeler controleren. Storing verhelpen. Geval 3: Er moet handmatig uit- en weer ingeschakeld worden.
797	MLRH wordt niet ondersteund	Verwarmingselementregeling wordt niet ondersteund.	–
798	ModBus verbinding verbroken Ventilator	Geen ModBus-communicatie met de ventilator sinds ten minste 10 seconden. Reset automatisch.	Kabelverbinding tussen ModBus en ventilator controleren.
799	ModBus verbinding verbroken ASB	Geen ModBus-communicatie met de ASB-printplaat sinds ten minste 10 seconden. Reset automatisch.	Kabelverbinding tussen ModBus en ASB-printplaat controleren.
800	Heetgaswisselaar -Fout	Uitschakeling wordt geactiveerd wanneer de temperatuur van de heetgaswisselaar $\geq 80^{\circ}\text{C}$ is. Apparaat is uitgeschakeld en DO_Pause is in shutdowns geschreven. Het apparaat wordt weer vrijgegeven voor gebruik na 2 uur. Als het uitschakelen 5 keer binnen 24 uur plaatsvindt, wordt fout 800 naar het storingsgeheugen geschreven.	Energie uit onthitter-buffer afnemen. Zodra de temperatuur $< 80^{\circ}\text{C}$ daalt, kan de machine weer gestart worden.
801	WP offline	De verwarmings- en warmtepompegelaar heeft geen internetverbinding	Internetverbinding tot stand brengen.
802	Temperatuur elektrische schakelkast	Uitschakeling wordt geactiveerd, wanneer de temperatuur in de elektrische schakelkast $\geq 80^{\circ}\text{C}$ is. Als de temperatuur onder 70°C daalt, start de warmtepomp weer op. Reset automatisch.	Ventilator op werking controleren. Aansluitkabel controleren. Voeler controleren. Elektrische schakelkastopeningen op verstopping controleren.
803	Temperatuur elektrische schakelkast Blokkering	Fout 802 is driemaal binnen 24 uur geactiveerd. Reset handmatig noodzakelijk. Als de temperatuur in de elektrische schakelkast nog $\geq 80^{\circ}\text{C}$ is, wordt de fout meteen weer geactiveerd.	Ventilator op werking controleren. Aansluitkabel controleren. Voeler controleren. Elektrische schakelkastopeningen op verstopping controleren.
804	Voeler temperatuur elektrische schakelkast	Voelerfout temperatuur elektrische schakelkast.	Voeler controleren.
805	Voeler heetgaswisselaar	Voelerfout temperatuur heetgaswisselaar.	Instelling in het menu "FlexConfig - Out2" is ingesteld op "Enth" hoewel dit niet vereist is. Deselecteer "Ent". Voeler controleren.
806	ModBus SEC	SEC-printplaat heeft sinds minstens 10 seconden geen ModBus-communicatie of opvraging is 10 keer achter elkaar mislukt. Reset automatisch	Kabelverbinding tussen ModBus en SEC-printplaat controleren.

Nr.	Melding	Beschrijving	Remedie
807	ModBus-verbinding verloren	Alle voor het desbetreffende apparaat mogelijke Mod-Bus-communicatiestoringen met apparaatcomponenten zijn minstens 10 seconden lang tegelijk aanwezig. Reset automatisch	ModBus-interface op het bedieningselement, verbindingskabel naar de ModBus-verdeler alsmede ModBus-verdeler controleren. Modbus bedrading controleren.
808	Hardware niet ondersteund	Softwareversie van de verwarmings- en warmtepompregelaar is niet compatibel met de geïnstalleerde ASB-hardware.	Voer software update uit
809	Oververhitting heetgas (DSH)	DSH_Pauze werd binnen 24 uur 3x geactiveerd. Reset automatisch na 5 minuten of handmatig	Als de fout meerdere keren optreedt, servdienst bellen
810	Versie parallelbedrijf	De verwarmings- en warmtepompregelaars in parallelbedrijf hebben verschillende softwareversies.	Update de softwareversies van de warmtepompen die zijn verbonden voor parallelbedrijf naar een identieke versie. Reset manueel.
811	Controleer de condensaatbak Bel installateur a.u.b.	De COPS vlotterschakelaar is geactiveerd.	Verwijder het water uit de condensaat overloop beschermingsbak. Reinig de condensbak in de warmtepomp, inclusief de afvoer. Reset manueel.
812	Maximaal debiet	Het maximaal toegestane debiet van de circulatiepomp is binnen 24 uur 5 keer overschreden	Bel installateur a.u.b.
813	Inverter is niet compatibel Bel installateur a.u.b.	De inverter van de warmtepomp is niet compatibel. De compressor van de warmtepomp is geblokkeerd. Alleen werking met ZWE is mogelijk.	Vervang de inverter. Reset manueel.
814	Voeler ontdooien Bel installateur a.u.b.	De voeler ontdooien is defect	Controleer de voeler, de stekker en de aansluitkabel. Reset manueel.
815	Modbus-verbinding verbroken HZIO2	Minstens 10 seconden geen Modbus-communicatie met de HZIO2-printplaat. Reset automatisch.	Modbus-bekabeling HZIO2-printplaat controleren..
816	Datapunt is door meerdere bronnen overschreven	Verschillende SHI-deelnemers schrijven hetzelfde datapunt. Dit kan schade aan uw apparaat veroorzaken. SHI wordt gedeactiveerd zolang de fout aanwezig is.	SHI-deelnemers controleren

RESETTEN VAN EEN STORING

Als er zich een storing voordoet en er op het display een foutmelding verschijnt, moet u:

1. Het foutnummer noteren.
2. De foutmelding bevestigen door de "draai-drukknop" (7 seconden lang) in te drukken). Het display gaat nu van de foutmelding naar het navigatiescherm.
3. Wanneer deze foutmelding opnieuw verschijnt, dient u de installateur of bevoegd onderhoudspersoneel (= klantendienst) te bellen, als u daartoe in de foutmelding wordt verzocht. Meld het foutnummer en bespreek wat er verder moet gebeuren.

KNIPPERCODES OP REGELAARPRINTPLAAT

Groene LED knippert elke seconde	alles in orde
Rode LED licht kort op	via LIN-bus worden gegevens ontvangen
De groene en rode LED branden	de printplaat kan een software-update ontvangen

Tijdens de software-update brandt de groene LED en knippert de rode snel



Technische gegevens

MONTAGE

Alleen in vorstvrije, droge en tegen weersinvloeden beschermde ruimten.

Omgevingstemperatuur: 0 °C – 35 °C

Elektrische aansluiting: 230 V AC, 18 VA, 0,1 A
(max. vermogensopname regelaar zonder aangesloten apparaten)

Zekering: 1,6 AT (transformator)

UITGANGEN

Relaiscontacten: 8 A / 230 V

Zekering: 6,3 AT (voor alle relaisuitgangen)

Er kunnen in het totaal verbruikers tot 1450 VA op de uitgangen worden aangesloten.

INGANGEN

Optokoppeling: 230 V

Temperatuurvoeleringangen: NTC-Voeler 2,2 kΩ / 25 °C

AANSLUITINGEN

Stuurleiding: 12polig, uitgangen 230 V

Temperatuurvoelerleiding: 12polig, laagspanning

Insteekklemmen : 1polig, schroefklemmen

INTERFACES

USB: USB-versie 2.0 (USB 2.0)
Host, A-stekker (alleen voor USB-stick!)

Ethernet: 1 x 10 Base-T / 100 Base-TX
(RJ-45, stekker, afgeschuind)

BESCHERMKLASSE

Beschermklasse: IP 20

KARAKTERISTIEKEN TEMPERATUURVOELER

t / °C	R / kΩ
-25	21,291
-20	16,425
-15	12,773
-10	10,010
-5	7,903
+/-0	6,284
+5	5,030
+10	4,053
+15	3,287
+20	2,681
+25	2,200
+30	1,815
+35	1,505
+40	1,255
+45	1,051
+50	0,885
+55	0,748
+60	0,636
+65	0,542
+70	0,464
+75	0,399
+80	0,345
+85	0,299
+90	0,260
+95	0,227
+100	0,198
+105	0,174
+110	0,153
+115	0,136
+120	0,120
+125	0,106
+130	0,095
+135	0,085
+140	0,076

MEETGEBIED TEMPERATUURVOELERS

Temperatuurvoelertype	Meetgebied	Temperatuurvoelerdefect
PEX	-40°C naar 40°C	-
TA	-50°C naar 90°C	-5 °C
TBW	-45°C naar 155°C	75 °C
TFB1	-20°C naar 150°C	75 °C
TRL ext	-40°C naar 40°C	5 °C
TVL	0°C naar 100°C	5 °C
TVL2/TEH	0°C naar 100°C	5 °C
TRL	0°C naar 100°C	5 °C

Uitbreidingsprintplaat		
TSS	-20°C naar 140°C	150°C
TSK	-20°C naar 140°C	150°C of 5°C
TB2	0°C naar 100°C	75°C
TB3	0°C naar 100°C	75°C
TEE	0°C naar 100°C	5°C

OVERZICHT: ONTDOOICYCLUS, LUCHTONTDOOIING, AANVOER MAX

	Ontdooicyclus	Luchtontdooiing vanaf / einde	Aanvoer Max		
			Aanvoer max.	Buitentemp. Grensw	Aanvoer max. Gernsw
LW 160H(A)V	45	-	65	-15	60
LW 161H(A)V	variabel	-	65	-15	60
Paros 4	variabel	-	65	2	45
LWV 82R1/3	variabel	-	60	-5	45
LWV 122R3	variabel	-	60	-5	45
LWAV 82R1/3	variabel	-	60	-5	45
LWAV 122R3	variabel	-	60	-5	45
LWAV+ 82R1/3	variabel	-	60	-5	45
LWAV+ 122R3	variabel	-	60	-5	45
LWCV 82R1/3	variabel	-	60	-5	45
LWCV 122R3	variabel	-	60	-5	45
LWP 450AR3	60	-	65	-10	60
LWDV	variabel	-	70	-7	60



Systeminstelling bij de inbedrijfstelling

AANWIJZING

De software detecteert automatisch het aangesloten type warmtepomp. Parameters, die voor omstandigheden van de installatie c.q. het type warmtepomp niet relevant zijn, worden uitgeregeld. Het kan daarom zijn dat enkele van de in dit overzicht aangegeven parameters niet op het scherm van uw verwarmings- en warmtepompregelbaar verschijnen.

Parameter	Fabrieksinstelling	Instelling bij in bedrijf nemen *)	Waardenbereik (instelbare stappen)	Toegang
Programmazone "Koeling"				
BT-vrijgave	20 °C	°C	15 °C – 35 °C (‡ 1) LWP & S/W: 10 °C – 35 °C (‡ 1)	Gebruiker
BT-verschil MG1	5,0 K	K	1,0 K – 10 K (‡ 0,5)	Gebruiker
Ingest.temp MG1	20 °C	°C	18 °C – 25 °C (‡ 1) voor inpassing "buffervat": 5 °C – 25 °C (‡ 1)	Gebruiker
Hysterese koeling	L/W: 3,0 K S/W: 2,0 K		1 K – 5,0 K (‡ 0,5)	Install.
T-retour koeling gew	20 °C	K	13 °C – 25 °C (‡ 0,5)	Gebruiker
BT-overschrijding	12 h	h	0 h – 12 h (‡ 0,5)	Gebruiker
BT-onderschrijding	12 h	h	0 h – 12 h (‡ 0,5)	Gebruiker
RT-overschrijding	12 h	h	0 h – 12 h (‡ 0,5)	Gebruiker
Temperaturen				
Retour-begrensd	50 °C	°C	35 °C – 75 °C (‡ 1)	Install.
Hysterese HR	2,0 K	K	0,5 K – 6,0 K (‡ 0,5)	Install.
Hysterese TW	2,0 K	K	1,0 K – 30,0 K (‡ 1)	Install.
TR Verhoging max	7,0 K	K	1,0 K – 10,0 K (‡ 1)	Servdienst
Vrijgave 2.VD	5 °C	°C	-20 °C – 30 °C (‡ 1)	Install.
Vrijgave ZWE	L/W: -2 °C S/W & W/W: -16 °C	°C	-20 °C – 20 °C (‡ 1)	Install.
T-Luchtontdooien	7 °C	°C	6 °C – 20 °C (‡ 1)	Servdienst
TDI-Ingestelde temp.	65 °C	°C	50 °C – 70 °C (‡ 1)	Gebruiker
Aanvoer 2.VD TW	50 °C	°C	10 °C – 70 °C (‡ 1)	Install.
Tbuiten max.	35 °C LWV, LWP: 40 °C LWDV: 45 °C	°C	20 °C – 45 °C (‡ 1)	Servdienst
Tbuiten min.	-20 °C	°C	-20 °C – 10 °C (‡ 1)	Install.
T-Bron min	Brine: -9 °C Wat./Brine: 1 °C Wat./Wat.: 3 °C LAP: -20 °C	°C	-20 °C – 20 °C (‡ 1)	Servdienst
min. Bron aanv. Max.	0 °C	°C	-5 °C – 10 °C (‡ 1)	Servdienst
T-HG max.	LWP: 140 °C S/WV: 115 °C S/W: 130 °C	°C	100 °C – 150 °C (‡ 1)	Fabriek
T-Luchtontd-einde	LWP: 6 °C	°C	2 °C – 10 °C (‡ 1)	Servdienst
Verlagen tot	-20 °C	°C	-20 °C – 10 °C (‡ 1)	Gebruiker
Aanvoer max.	L/W: apparaatafhankelijk LWDV: 70 °C LWP: 65 °C S/W & W/W: 64 °C	°C	35 °C – 75 °C (‡ 1)	Servdienst
Buitemp. Grensw.	-7 °C L/W: apparaatafhankelijk	°C	-20 °C – 5 °C (‡ 1)	Install.

*) Gelieve de aangepaste waarden in te voeren. Niet van toepassing met — merk.



Parameter	Fabrieksinstelling	Instelling bij in bedrijf nemen *)	Waardenbereik (instelbare stappen)	Toegang
Aanvoer max. Gernsw	L/W: apparaatafhankelijk LWDV: 62 °C S/W & W/W: 52 °C	°C	35 °C – 75 °C (‡ 1)	🔧 Servdienst
Hysteresis koeling	L/W: 3,0 K S/W: 2,0 K		1 K – 5,0 K (‡ 0,5)	🔧 Install.
Tapwater max.	65 °C	°C	30 °C – 65 °C (‡ 0,5)	🔧 Install.
Min. retourtemp.	15 °C	°C	15 °C – 30 °C (‡ 0,5)	👤 Gebruiker
Ontdooi eind temp.	45 °C		35 °C – 45 °C (‡ 1) LW161HAV / LW161HV: 35 °C – 50 °C (‡ 1)	🔧 Servdienst
Minimale aanvoer MG1	20 °C	°C	20 °C – 40 °C (‡ 1)	🔧 Install.
Maximale aanvoer MG1	45 °C	°C	25 °C – 75 °C (‡ 1)	🔧 Install.
Hyst.2.VD verkort	4,0 K	K	2 – 6 (‡ 1)	🔧 Install.
heetgaswisselaar	65 °C	°C	30 °C – 75 °C (‡ 1)	🔧 Install.
min. aanvoer koeling	18 °C	°C	apparaatafhankelijk: 7 °C – 25 °C (‡ 1) of 18 °C – 25 °C (‡ 1)	🔧 Install.
min. aanvoer koeling 2 VD	10 °C	°C	7 °C – 20 °C (‡ 1)	🔧 Install.
Nachtverl. CV	0 °C	°C	-15 °C – 10 °C (‡ 0,5)	👤 Gebruiker
Nachtverl. MG1	0 °C	°C	-15 °C – 10 °C (‡ 0,5)	👤 Gebruiker
Systeeminstelling				
EVU-blokking	zonder ZWE		zonder ZWE • met ZWE	🔧 Install.
Ruimteopener	Nee		Nee • RBE • Smart	👤 Gebruiker
Inpassing	Retour		Retour • Buffervat	🔧 Install.
Menggroep 1	Nee		Nee • Lade • Entlade • Koelen • Verw.+koel	🔧 Install.
Storing	zonder ZWE		zonder ZWE • Verwarmen • Warmwater • met ZWE	🔧 Install.
Tapwater 1	Voeler		Voeler • Therm.	👤 Gebruiker
Tapwater 2	ZIP		ZIP • BLP	🔧 Install.
Tapwater 3	met ZUP		zonder ZUP • met ZUP	🔧 Install.
Tapwater 4	Berek.ret.t		Berek.ret.t • Max	🏭 Fabriek
Tapwater 5	apparaatafhankelijk		zonder HUP • met HUP • par. HUP	🔧 Install.
TW+WP max	0 h		0 h – 8 h (‡ 0,5)	👤 Gebruiker
Ontdooicycl. max	45 min		45 • 60 • 75 • 90 • 120 • 180 • 240 min	🔧 Install.
Luchtontdooien	Nee		Nee • Ja	🔧 Servdienst
Luchtontd. max	15 min		5 min – 30 min (‡ 1)	🔧 Servdienst
Pompen optimal.	Ja		Nee • Ja	👤 Gebruiker
Toegang	Servdienst		Install. • Servdienst	🔧 Servdienst
Brine/Luchtflow	apparaatafhankelijk		Nee • Flow • Brinedruk • Net contr. • Net+Flow	🔧 Servdienst
Bewaking VD	Aan		Uit • Aan	🔧 Servdienst
Regeling verwarm	BT-afhank.		BT-afhank. • Vastetemp.	🔧 Install.
Regeling MG1	BT-afhank.		BT-afhank. • Vastetemp.	🔧 Install.
Koeling	Vastetemp.		BT-afhank. • Vastetemp.	👤 Gebruiker
Opwarmen	met mengkl.		z mengkl. • met mengkl.	👤 Gebruiker
Elektrische anode	apparaatafhankelijk		Nee • Ja	🔧 Servdienst
Verwarmingsgrens	Ja		Nee • Ja	👤 Gebruiker
Parallelbedrijf	Nee		Nee • Slave • Master	🔧 Install.
Afstandsbeheer	Nee		Nee • Ja	👤 Gebruiker

*) Gelieve de aangepaste waarden in te voeren. Niet van toepassing met — merk.



Parameter	Fabrieksinstelling	Instelling bij in bedrijf nemen *)	Waardenbereik (instelbare stappen)	Toegang
Pomptijd	180 min		5 – 180 min (‡ 5)	👤 Gebruiker
Aanlooptijd bronpomp	1 min		1 – 5 min (‡ 1)	🔧 Install.
Min. Ontdooicyclus	45 min		45 • 60 • 90 • 120 • 180 • 240 • 300	🏭 Fabriek
Min.tijd insch.2.VD	20 min		5 – 20 min (‡ 1)	🔧 Install.
Melding TDI	Ja		Nee • Ja	🔧 Install.
Medium bron WP	Nee		Nee • Brine • Wat./Brine • Water	👨‍🔧 Servdienst
Vrijgave ZWE verw.	60 min		20 min - 360 min (‡ 5)	🔧 Install.
Vrijgave ZWE warmw	Nee		0 min - 120 min (‡ 5)	🔧 Install.
Warmw. naverw.	Nee		Nee • Ja	👤 Gebruiker
Warmw. naverw. max.	–		1 h – 10 h (‡ 0,5)	🔧 Install.
Hoge druk grens	apparaatafhankelijk		apparaatafhankelijk	🏭 Fabriek
Lage druk grens	apparaatafhankelijk		apparaatafhankelijk	🏭 Fabriek
Vermogen ZWE	apparaatafhankelijk		0,5 kW – 9 kW (‡ 0,5)	👤 Gebruiker
Smart Grid	Nee		Nein • +/- • SG1.0 • SG1.1	🔧 Install.
Regeling MG1	snel		snel • midden • langzaam	👤 Gebruiker
VD-verwarming	Ja		Nee • Ja	🔧 Install.
Koeling	zonder ZUP		met ZUP • zonder ZUP	🔧 Install.
Ontdooifactor	100 %		50 % - 150% (‡ 5)	👨‍🔧 Servdienst

Energiezuinige pomp - Control HUP/ZUP

Afgiftesysteem	RAD		RAD • VLV	🔧 Install.
verwarming aansturing	Automatisch		Automatik • Manuell	🔧 Install.
output min.	1 %		1 % - 50 % (‡ 1)	🔧 Install.
output max.	100 %		50 % - 100 % (‡ 1)	🔧 Install.
verw.verm. nom.	100 %		10 % – 100 % (‡ 1)	🔧 Install.
verw.verm min.	100 %		5 % – 100 % (‡ 1)	🔧 Install.
aansturing TW	Automatisch		Automatik • Manuell	🔧 Install.
output min.	1 %		1 % - 50 % (‡ 1)	🔧 Install.
output max.	100 %		50 % - 100 % (‡ 1)	🔧 Install.
vermogen	100 %		1 % – 100 % (‡ 1)	🔧 Install.
aansturing zwembad	Automatisch		Automatik • Manuell	🔧 Install.
output min.	1 %		1 % - 50 % (‡ 1)	🔧 Install.
output max.	100 %		50 % - 100 % (‡ 1)	🔧 Install.
vermogen	100 %		1 % – 100 % (‡ 1)	🔧 Install.
Control cool	Automatisch		Automatik • Manuell	🔧 Install.
output min.	1 %		1 % - 50 % (‡ 1)	🔧 Install.
output max.	100 %		50 % - 100 % (‡ 1)	🔧 Install.
vermogen	100 %		1 % – 100 % (‡ 1)	🔧 Install.
dT koeling	5 K		1 K – 5 K (‡ 0,1)	🔧 Install.
Bypassventiel instel	Nee		Nee • Ja	👤 Gebruiker

Energiezuinige pomp - aansturing VBO

VBO	Automatisch		Automatisch • Manueel	🔧 Install.
output min.	1 %		1 % - 50 % (‡ 1)	🔧 Install.
output max.	100 %		50 % - 100 % (‡ 1)	🔧 Install.
vermogen	100 %		1 % – 100 % (‡ 1)	🔧 Install.
VBO (Kühl)	Automatisch		Automatik • Manuell	👨‍🔧 Install.

*) Gelieve de aangepaste waarden in te voeren. Niet van toepassing met — merk.



Parameter	Fabrieksinstelling	Instelling bij in bedrijf nemen *)	Waardenbereik (instelbare stappen)	Toegang
output min.	1 %		1 % - 50 % (‡ 1)	🔑 Install.
output max.	100 %		50 % - 100 % (‡ 1)	🔑 Install.
vermogen	100 %		1 % - 100 % (‡ 1)	🔑 Install.

Aanvullende warmteopwekker

2e warm.opwek 1

Type	Nee		Nee • E-element • Kessel • Gasboiler	🔑 Install.
Functie	Verw en Tw		Nee • Verw en Tw • Verwarmen	🔑 Install.
Positie	Geïntegreerd		--- • Geïntegreerd • Voorraadvat	🔑 Install.
Uitgang	installatieafhankelijk		--- • (uitgangscontact)	🔑 Install.
vermogen	apparaatafhankelijk		0,5 kW – 27,0 kW (‡ 0,5)	🔑 Install.

2e warm.opwek 2

Type	Nee		Nee • E-element	🔑 Install.
Functie	Nee		Nee • Verwarmen • Warmwater	🔑 Install.
Positie	---		--- • Voorraadvat	🔑 Install.
Uitgang	---		--- • (uitgangscontact)	🔑 Install.
vermogen	apparaatafhankelijk		0,5 kW – 27,0 kW (‡ 0,5)	🔑 Install.

Inverter

Freq. blokkade start	0 Hz		0 Hz – 120 Hz (‡ 1)	🔑 Install.
Freq. blokkade stop	0 Hz		0 Hz – 120 Hz (‡ 1)	🔑 Install.
Freq. TW	Automatisch		Automatisch • ... Hz 20 Hz – 120 Hz (‡ 1)	🔧 Servdienst
Warmwater	normaal		normaal • luxe	👤 Gebruiker

FlexConfig

OUT 2	ZIP		ZIP • KS • BLP • Enth • ---	🔑 Install.
OUT 3	ZWE 2		ZWE 2 • FP1 • ---	🔑 Install.

Silent Mode

Silent Mode	Nee		Nee • Ja	🔑 Install.
-------------	-----	--	----------	------------

Circulatiepomp draait

Circulatiepomp draait VBO	1 min		1 – 5 min (‡ 1)	🔑 Install.
Circulatiepomp draait ZUP	60 s		60 – 300 s (‡ 5)	🔑 Install.

Smart

Smart Home ID	-		1 – 4 (‡ 1)	👤 Gebruiker
Verwarming	Nee		Nee • Ja	👤 Gebruiker
Bereik +	0 K		0 K – 5 K (‡ 1)	👤 Gebruiker
Bereik -	0 K		0 K – 5 K (‡ 1)	👤 Gebruiker
Menggroep 1	Nee		Nee • Ja	👤 Gebruiker
Bereik +	0 K		0 K – 5 K (‡ 1)	👤 Gebruiker
Bereik -	0 K		0 K – 5 K (‡ 1)	👤 Gebruiker
Warmwater	Nee		Nee • Ja	👤 Gebruiker
Intell. ontdooifunk.	Nee		Nee • Ja	🔑 Install.

*) Gelieve de aangepaste waarden in te voeren. Niet van toepassing met — merk.



Parameter	Fabrieksinstelling	Instelling bij in bedrijf nemen *)	Waardenbereik (instelbare stappen)	Toegang
Smart Grid				
Verlaging Verwarmen	-2 K		-0,5 K – -25 K (‡ 0,5)	🔑 Install.
Verhoging Verwarmen	2 K		0,5 K – 5 K (‡ 0,5)	🔑 Install.
Verhoging Tapwater	2 K		0,5 K – 5 K (‡ 0,5)	🔑 Install.
Vermogensbeperking				
Begrenzing	Uit		Uit • Aan	🔑 Gebruiker
Vermogenslimiet	4,2 kW		0,0 kW – 30,0 kW (‡ 0,1)	🔑 Gebruiker
Therm. capacity max				
Verwarmen	Uit		0,5 kW – 40 kW (‡ 0,5)	🔑 Install.
Tapwater gemeten.	Uit		0,5 kW – 40 kW (‡ 0,5)	🔑 Install.
Zwembad	Uit		0,5 kW – 40 kW (‡ 0,5)	🔑 Install.
Koeling	Uit		0,5 kW – 40 kW (‡ 0,5)	🔑 Install.
Instellingen Parallelbedrijf				
IP-adressen				🔑 Gebruiker
Master				🔑 Gebruiker
Slave 1	-		-	🔑 Gebruiker
Slave 2	-		-	🔑 Gebruiker
Slave 3	-		-	🔑 Gebruiker
HR Tijd	20 min		5 min – 60 min (‡ 1)	🔑 Install.
HysParallel	alleen mogelijk met LWP • 4,0 K		1 K – -10 K (‡ 0,5)	🔑 Install.
Koeling duur	20 min		5 min – 60 min (‡ 1)	🔑 Install.

*) Gelieve de aangepaste waarden in te voeren. Niet van toepassing met — merk.

Afkortingen (selectie)

Afkorting	Betekenis
Aanv	Aanvoer
ASD	Ontdooien, flow brinecircuit, doorstroming
BLP	Circulatiepomp voor warm-tapwater
BSUP	Bron / Brinepomp
BT	Buitentemperatuur
BUP	Circulatiepomp voor warm-tapwater
BW	Warm tapwater
BWT	Warm-tapwaterthermostaat
comp	Compressor
COPS	Condensate overflow protection set (Overloopbeveiliging Condensaatbak)
CV	Verwarmingscircuit
DP	Dew point (Dauwpunt) Vi
EEV	Elektronische expansieklep
EEVC	Elektronische expansieklep koelen
EEVH	Elektronische expansieklep verwarmen
EP	Uitbreidingsprintplaat
EVI	Enhanced vapour injection
EVU	Spertijd van het energievoorzieningsbedrijf
FUP	Vloerverwarmingcirculatiepomp
H(D)V	Hydraulische station (Duaal) met vermogensregeling
HD	Hogedruk / hogedrukpressostaat
HK	Verwarmingscircuit
HG	Heetgas
HMD	Hydraulische module
HR	Verwarmingsregelaar
HRM-tijd	Verwarmingsregelaar meertijd
HRW-tijd	Verwarmingsregelaar mindertijd
HS(D)V	Hydraulische module (Duaal) met vermogensregeling
HT	Hydrauliektower (Duaal)
HUP	Verwarmingcirculatiepomp
Install	Installateur
KR	Regelaar voor koeling, koelcircuit
KS	Koelsignaal
L/W	Lucht/Water warmtepomp
LWA	Lucht/Water warmtepomp buiten
LWAV	Lucht/Water warmtepomp buiten met vermogensregeling
LWC	Lucht/Water Compact warmtepomp
LWCV	Lucht/Water Compact warmtepomp met vermogensregeling

Afkorting	Betekenis
LWDV	Lucht/Water Duaal warmtepomp met vermogensregeling
LWI	Lucht/Water warmtepomp binnen
LWP	Lucht/Water warmtepomp professional-serie
LWV	Lucht/Water warmtepomp binnen met vermogensregeling
MA	Mengkraan 1 open
MG	Menggroep
MSW	Brine/Water warmtepomp met IO-Max-printplaat
MZ	Mengkraan dicht
ND	Lagedruk / Lagedrukpressostaat
PWZSV	Brine/Water warmtecentrale met vermogensregeling
RAD	Radiator
RBE	Ruimtebedieningseenheid
RFV	Ruimteregelaar met stooklijnverstelling
S/W	Brine/Water warmtepomp
SEC	Benaming van de printplaat in de schakelkast van de warmtepomp
Servdienst	Servicedienst
SG	Smart Grid
SHI	Smart Home Interface
SLP	Circulatiepomp zonnecollector
SST	Algemeen storingscontact
SUP	Circulatiepomp zwembad
SW H	Brine/Water warmtepomp
SWB	Zwembad
SWC	Brine/Water Compact warmtepomp
SWCV	Brine/Water Compact warmtepomp met vermogensregeling
SWP	Brine/Water warmtepomp professional-serie
SWT	Thermostaat zwembad
T(F)B (1) (2) (3)	Temperatuurvoeler menggroep (1) (2) (3)
TA	Buitentemperatuurvoeler
Tbuiten	Buitentemperatuur
TBW	Temperatuurvoeler / thermostaat warm tapwater
TBW	Temperatuurvoeler warm tapwater
TDI	Thermische desinfectie
TEE	Temperatuurvoeler externe energiebron
TFL	Temperatuur van het vloeibare koelmiddel
TFL 1	Temperatuur van het vloeibare koelmiddel vóór de elektronische expansieklep (Verwarmen) (EEVH TFL1)



Afkorting	Betekenis
TFL 2	Temperatuur van het vloeibare koelmiddel vóór de elektronische expansieklep (Koelen) (EEVC TFL2)
Therm.	Thermostaat
THG	Heetgastemperatuur
THG (T-HG)	Temperatuursensor heet gas
T-HG max	maximale hete gastemperatuur
TLABT-Ende	Einde temperatuurafvriezing
T-Luftabt.	Temperatuur-luchtafsmelting
TR	Temperatuur retour
TR Erh max	maximale terugloopverhoging
TRL	Temperatuurvoeler retour
TRL-E	Temperatuur voeler retour extern
TSG	Temperatuurvoeler zuiggas compressor
TSK	Temperatuurvoeler
TSS	Temperatuurvoeler
TVD	Temperatuur compressorverwarming
TVL	Temperatuurvoeler aanvoer
TWA	Temperatuurvoeler warmtebron-ingang
TWE	Temperatuurvoeler warmtebron-uitgang
T-WQ	Warmtebrontemperatuur
UWP	Circulatiepomp
VBO	Brine-circulatiepomp
VD	Compressor
VLV	Vloerverwarmingscircuit
W/W	Water/Water warmtepomp
WP	Warmtepomp
WW	Warm tapwater
WWC	Water/Water Compact warmtepomp
WWT	Thermostaat warm tapwater
WZS	Brine/Water warmtecentrale
WZSV	Brine/Water warmtecentrale (met vermogensregeling)
ZIP	Circulatiepomp
ZUP	Aanvullende circulatiepomp
ZWE	Aanvullende warmteopwekker

AANWIJZING

Afkortingen die op het display van de verwarmings- en warmtepompregelaar verschijnen, worden in de betreffende menu's en submenu's uitgelegd. Afkortingen zijn ook te vinden in de gebruiksaanwijzing van uw toestel in de legenda's voor de:

- vermogenscurven
- maatschetsen
- opstellingsschema's
- hydraulische integratie
- aansluit- en stroomschema's





alpha innotec

ait-deutschland GmbH
Industriestraße 3
95359 Kasendorf
Germany

T • +49 9228 / 9906-0
F • +49 9228 / 9906-189
E • info@alpha-innotec.de

www.alpha-innotec.com