

CD1 HHP 200 - 300 - 450

CD2 HHP 300 - 450

Bollitore Verticale a Pavimento Cd1/Cd2 HHP

Ballon Vertical au Sol Cd1/Cd2 HHP

Calentador vertical de suelo Cd1/Cd2 HHP

Caldeira Vertical de Chão Cd1/Cd2 HHP

Podłogowy bojler pionowy Cd1/Cd2 HHP

Staande verticale boiler Cd1/Cd2 HHP

IT - Istruzioni per l'installazione, l'uso, la manutenzione

FR - Instructions pour l'installation, l'emploi, l'entretien

ES - Instrucciones para la instalación, el uso y el mantenimiento

PT - Instruções de instalação, utilização e manutenção

PL - Instrukcja instalacji, użytkowania i konserwacji

NL - Instructies voor installatie, gebruik en onderhoud

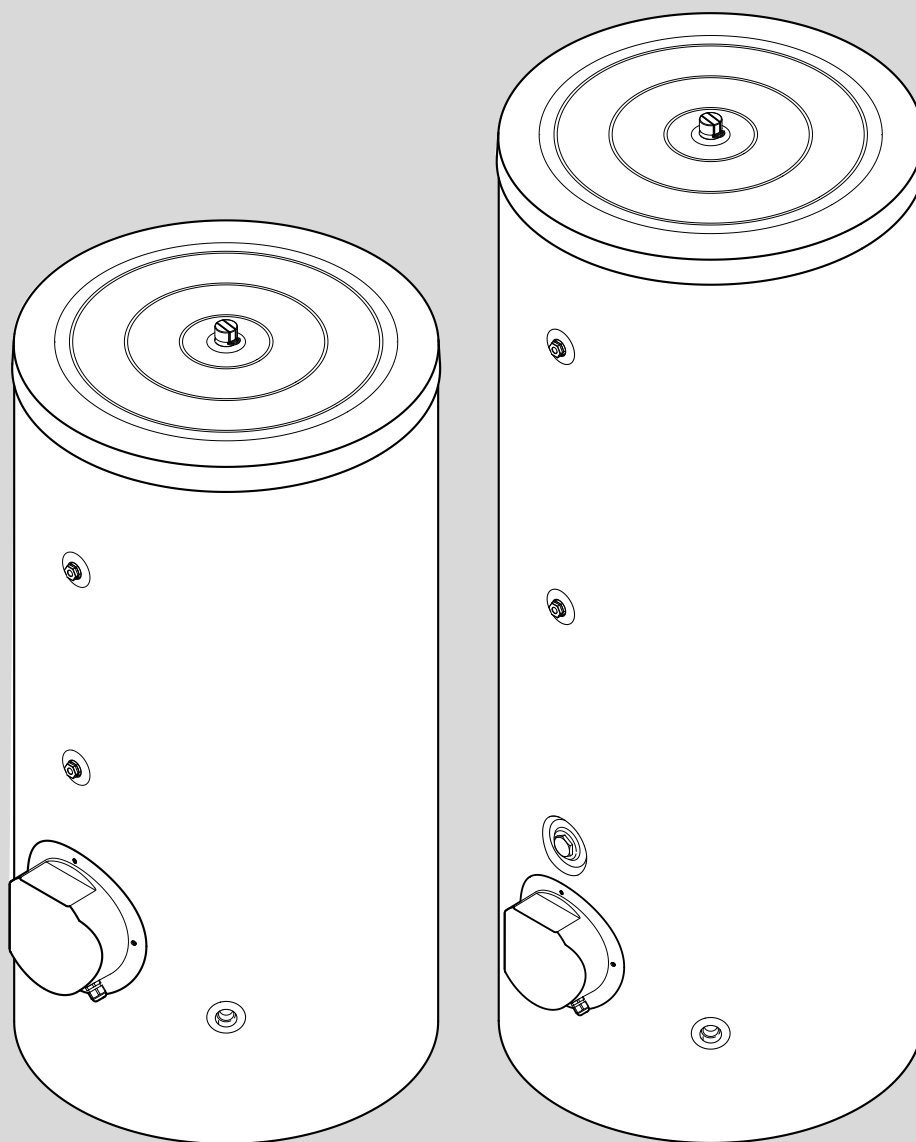

NORME DI SICUREZZA

Legenda simboli:

 *Il mancato rispetto dell'avvertenza comporta il rischio di lesioni alle persone che, in determinate circostanze, potrebbero essere fatali.*

 *Il mancato rispetto dell'avvertenza comporta il rischio di danni a oggetti, piante e animali che, in determinate circostanze, potrebbero essere gravi.*

1. **Evitare di eseguire interventi che richiedano l'apertura dell'apparecchio.**

 Folgorazione per contatto con componenti sotto tensione. Lesioni in forma di ustioni dovute alla presenza di componenti surriscaldati o ferite causate da prominenze e bordi taglienti.

2. **Evitare di posare oggetti sull'apparecchio.**

 Lesioni causate dalla caduta dell'oggetto dovuta alle vibrazioni. Danneggiamento dell'apparecchio o degli

 oggetti posti nella parte inferiore a causa della caduta dell'oggetto a seguito delle vibrazioni.

3. **Non salire sull'apparecchio.**

 Lesioni causate dalla caduta dall'apparecchio. Danneggiamento dell'apparecchio o degli oggetti posti nella parte inferiore a causa del distacco dell'apparecchio dal suo supporto.

4. **Evitare di salire su sedie, sgabelli, scale o supporti instabili per pulire l'apparecchio.**

 Lesioni causate dalla caduta dall'alto o da taglio (scala pieghevole).

5. **Utilizzare apparecchi e strumenti manuali idonei (accertarsi in particolare che lo strumento non sia deteriorato e che il suo manico sia ben fissato), utilizzarli correttamente e adottare le precauzioni necessarie ad evitarne la caduta, riporli dopo l'uso.**

 Lesioni personali per proiezione di schegge o frammenti, inalazione polveri, urti, tagli, punture, abrasioni.

 Danneggiamento dell'apparecchio causato da oggetti vicini per proiezione di schegge, urti, tagli.

6. **Utilizzare gli utensili elettrici idonei (accertarsi in particolare che il cavo e la presa di alimentazione siano in buono stato e che i pezzi con movimento rotatorio o alternato siano fissati correttamente), utilizzarli in modo corretto, non impedire il passaggio lasciando il cavo di alimentazione in vista, fissarli per evitarne la caduta dall'alto, disinserirli e riporli dopo l'uso.**

 Lesioni personali per proiezione di schegge o frammenti, inalazione polveri, urti, tagli, punture, abrasioni.

 Danneggiamento dell'apparecchio causato da oggetti vicini per proiezione di schegge, urti, tagli.

7. **Accertarsi della stabilità delle scale portatili, della loro resistenza, del buono stato delle pedane che non devono essere scivolate e assicurarsi che una persona controlli che non vengano spostate quando c'è qualcuno sopra.**

NORMES GÉNÉRALES DE SÉCURITÉ

Légende des symboles:

 *Le non-respect de l'avertissement comporte des risques de lésions mortelles dans certaines circonstances pour les personnes.*

 *Le non-respect de l'avertissement comporte le risque d'endommagements graves dans certaines circonstances pour des objets, plantes ou animaux.*

1. **Éviter d'effectuer une opération qui nécessite l'ouverture de l'appareil.**

 Risques de chocs électriques par contact avec des composants sous tension. Lésions sous forme de brûlures dues à la présence de composants surchauffés ou blessures provoquées par des saillies et des bords coupants.

2. **Éviter de poser des objets sur l'appareil.**

 Lésions provoquées par la chute de l'objet à cause de vibrations.

 Endommagement de l'appareil ou des objets placés dans sa partie inférieure à cause de la chute de l'objet par vibrations.

3. **Ne pas monter sur l'appareil.**

 Lésions provoquées par la chute de l'appareil. Endommagement de l'appareil ou des objets placés dans sa partie inférieure à cause de l'appareil détaché de son support.

4. **Éviter de monter sur des chaises, escabeaux, échelles ou supports instables pour nettoyer l'appareil.**

 Lésions provoquées par la chute de hauteur ou de coupure (échelle pliable).

5. **Utiliser des appareils et des instruments manuels adaptés (s'assurer en particulier que l'instrument ne soit pas détérioré et que son manche soit bien fixé), les utiliser correctement et adopter les précautions nécessaires pour éviter leur chute, les reposer après utilisation.**

 Lésions personnelles provoquées par la projection d'éclats ou de fragments, inhalation de poussières, coups, coupures, piqûres, abrasions.

 Endommagement de l'appareil provoqué par des objets proches par projection d'éclats, coups, coupures.

6. **Utiliser les outils électriques adaptés (s'assurer en particulier que le câble et la prise d'alimentation soient en bon état et que les pièces avec mouvement rotatif ou alternatif soient fixées correctement), les utiliser correctement, éviter d'empêcher le passage en laissant le câble d'alimentation à vue, les fixer pour éviter leur chute de hauteur, les désinsérer et les reposer après utilisation.**

 Lésions personnelles provoquées par la projection d'éclats ou de fragments, inhalation de poussières, coups, coupures, piqûres, abrasions.

 Endommagement de l'appareil provoqué par des objets proches par projection d'éclats, coups, coupures.

7. **S'assurer de la stabilité des échelles portables, de leur résistance, du bon état des estrades qui ne doivent pas être glissantes,**

NORMAS DE SEGURIDAD

Leyenda de los símbolos:

 *El incumplimiento de la advertencia implica riesgo de lesiones personales que en determinadas circunstancias podrían ser incluso mortales.*

 *El incumplimiento de la advertencia implica riesgo de daños para los bienes, plantas y animales que en determinadas circunstancias podrían ser graves.*

1. **Evitar realizar intervenciones que requieran la apertura del aparato.**

 Electrocuación por contacto con componentes bajo tensión. Lesiones por quemadura a causa de la presencia de componentes recalentados o cortes causados por partes salientes y bordes filosos.

2. **Evitar apoyar objetos sobre el aparato.**

 Lesiones causadas por la caída de objetos por efecto de las vibraciones. Daño del aparato o de los objetos caídos como consecuencia de las vibraciones.

3. **No subirse al aparato.**

 Lesiones provocadas por la caída del aparato. Daño del aparato o de los objetos caídos como consecuencia de la caída del aparato.

4. **No subirse a sillas, taburetes, escaleras o soportes inestables para limpiar el aparato.**

 Lesiones causadas por caídas o por corte (escaleras dobles).

5. **Utilizar aparatos e instrumentos manuales adecuados (asegurarse de que el instrumento no esté deteriorado y de que el mango esté bien fijado). Utilizarlos correctamente y adoptar las precauciones necesarias para evitar su caída. Guardarlos después del uso.**

 Lesiones personales debidas a estallido con disparo de astillas o fragmentos, inhalación de polvo, golpes, cortes, pinchazos o abrasiones.

 Daño del aparato o de objetos cercanos debido al estallido con disparo de astillas, golpes o cortes.

6. **Utilizar herramientas eléctricas adecuadas (asegurarse de que el cable y la toma de alimentación estén en buen estado y las partes con movimiento giratorio o alternado estén fijadas correctamente). Utilizarlas de manera correcta, evitando obstaculizar el paso con el cable de alimentación expuesto. Fijarlas para evitar su caída. Desconectarlas y guardarlas después del uso.**

 Lesiones personales debidas a estallido con disparo de astillas o fragmentos, inhalación de polvo, golpes, cortes, pinchazos o abrasiones.

 Daño del aparato o de objetos cercanos debido al estallido con disparo de astillas, golpes o cortes.

7. **Verificar la estabilidad de las escaleras portátiles, su resistencia, el buen estado de los escalones, que no deben resbalar, y asegurarse de que una persona compruebe desde abajo que la escalera no se desplace durante el uso.**

- Lesioni causate dalla caduta dall'alto o da taglio (scala pieghevole).
8. **Controllare che le scale scorrevoli siano stabili, sufficientemente resistenti, con gradini in buono stato e non scivolosi, che siano provviste di barre di sostegno lungo la rampa e sulla piattaforma.**
- Lesioni causate da caduta da altezza elevata.
9. **Accertarsi che in caso di lavori eseguiti ad una certa altezza (oltre due metri di dislivello) siano state previste delle barre di sostegno intorno all'area di lavoro o delle imbracature di sicurezza individuali per evitare il rischio di cadute; che in caso di caduta inevitabile non vi siano ostacoli pericolosi e che l'urto sia attutito da superfici semirigide o deformabili.**
- Lesioni causate da caduta da altezza elevata..
10. **Accertarsi che le condizioni igieniche e sanitarie del luogo di lavoro siano adeguate per quanto riguarda illuminazione, ventilazione, solidità delle strutture, uscite di sicurezza.**
- Lesioni personali causate da urti, inciampi, ferite.
11. **Durante i lavori, munirsi di abiti e attrezzature di protezione individuale.**
- Lesioni personali causate da scossa elettrica, proiezione di schegge o frammenti, inalazione di polveri, percussioni, tagli, punture, abrasioni, rumore, vibrazioni.
12. **Le operazioni interne devono essere eseguite con la massima prudenza, evitando bruschi contatti con punte affilate.**
- Lesioni personali causate da tagli, punture, abrasioni.
13. **Non utilizzare insetticidi, solventi o prodotti detergenti aggressivi per la manutenzione dell'apparecchio.**
- Danneggiamento delle parti verniciate o in plastica.
14. **Non utilizzare l'apparecchio per usi diversi da quello domestico normale.**
- Danneggiamento dell'apparecchio per sovraccarico di funzionamento. Danneggiamento di oggetti trattati in modo indebito.
15. **Non consentire l'uso dell'apparecchio ai bambini o a persone inesperte.**
- Danneggiamento dell'apparecchio causato da uso improprio. Accertarsi che l'impianto elettrico sia conforme alla norma NFC 15-100 e alla regola dell'arte. Vedere le istruzioni di montaggio del kit elettrico opzionale.
16. **Proteggere con adeguato materiale l'apparecchio e le aree in prossimità del luogo di lavoro.**
- Danneggiamento dell'apparecchio causato da oggetti vicini per proiezione di schegge, strumenti taglienti..
17. **Spostare l'apparecchio con le adeguate protezioni e la massima cautela..**
- Danneggiamento dell'apparecchio causato da oggetti vicini per proiezione di schegge, strumenti taglienti.
18. **Verificare che la conservazione di materiale e attrezzature rendano la manutenzione semplice e sicura, evitare di costituire delle pile che potrebbero cadere.**

- et garantir qu'une personne contrôle qu'elles ne soient pas déplacées quand il y a quelqu'un dessus.
- Lesions provoquées par la chute de hauteur ou de coupure (échelle pliante).
8. **Contrôler que les échelles coulissantes soient stables, suffisamment résistantes, avec des gradins en bon état et non glissants, qu'elles soient fournies de barres de soutien le long de la rampe et sur la plateforme.**
- Lesions provoquées par chute de hauteur élevée.
9. **S'assurer qu'en cas de travaux effectués à une certaine hauteur (plus de deux mètres de dénivelé) aient été prévues des barres de soutien autour de la zone de travail ou des harnais de sécurité individuels pour éviter les risques de chute; qu'en cas de chute inévitable il n'y ait pas d'obstacles dangereux et que le choc soit amorti par des surfaces de réception semi-rigides ou déformables.**
- Lesions provoquées par chute de hauteur élevée.
10. **S'assurer que le lieu de travail dispose de conditions hygiéniques et sanitaires adaptées en ce qui concerne l'éclairage, l'aération, la solidité des structures, les sorties de secours.**
- Lesions personnelles causées par coups, trébuchements, blessures.
11. **Durant les travaux, se munir de vêtements et équipements de protection individuelle.**
- Lesions personnelles provoquées par électrocution, projection d'éclats ou fragments, inhalation de poussières, percussions, coupures, piqûres, abrasions, bruit, vibrations.
12. **Les opérations internes doivent être effectuées avec la plus grande prudence, en évitant tout contact brusque avec des pointes effilées.**
- Lesions personnelles causées par coupures, piqûres, abrasions.
13. **Ne pas utiliser d'insecticides, solvants ou produits de nettoyage agressifs pour l'entretien de l'appareil.**
- Endommagement des parties peintes ou en plastiques
14. **Ne pas utiliser l'appareil pour des usages différents de celui domestique normal.**
- Endommagement de l'appareil causé par une surcharge de fonctionnement. Endommagement d'objets traités non conformément
15. **Ne pas permettre aux enfants ou personnes inexpérimentées d'utiliser l'appareil.**
- Endommagement de l'appareil causé par un usage impropre. S'assurer que l'installation électrique est conforme à la norme NFC 15-100 et aux règles de l'art. Se référer à la notice de montage du kit électrique optionnel.
16. **Protéger l'appareil et les zones limitrophes du lieu de travail, avec matériel adapté.**
- Endommagement de l'appareil ou des objets proches par projection d'éclats, instruments coupants.
17. **Déplacer l'appareil avec les protections adéquates et la plus grande précaution.**

- Lesiones causadas por caídas o por corte (escaleras dobles).
8. **Comprobar que las escaleras correderas sean estables, suficientemente resistentes, con escalones en buen estado, no resbaladizos, y que tengan barras de sostén a lo largo de la rampa y de la plataforma.**
- Lesiones provocadas por la caída desde una altura elevada.
9. **Asegurarse de que para los trabajos a cierta altura (más de dos metros de desnivel) se hayan previsto barras de sostén alrededor del área de trabajo o eslingas de seguridad individuales para evitar el riesgo de caídas; asegurarse de que, en caso de caída inevitable, no haya obstáculos peligrosos y el golpe sea atenuado por superficies semirrígidas o deformables.**
- Lesiones provocadas por la caída desde una altura elevada.
10. **Asegurarse de que las condiciones higiénicas y sanitarias del lugar de trabajo sean adecuadas en términos de iluminación, ventilación, solidez de las estructuras, salidas de seguridad.**
- Lesiones personales causadas por golpes, tropiezos, cortes.
11. **Dotarse de ropa y equipos de protección personal adecuados para cada trabajo.**
- Lesiones personales debidas a electrocución, estallido con disparo de astillas o fragmentos, inhalación de polvos, golpes, cortes, pinchazos, abrasiones, ruidos o vibraciones.
12. **Las operaciones internas se deben realizar con la máxima prudencia, evitando contactos bruscos con partes puntiagudas.**
- Lesiones personales causadas por cortes, pinchazos o abrasiones.
13. **No utilizar insecticidas, solventes o detergentes agresivos para el mantenimiento del aparato.**
- Daño de las partes pintadas o plásticas.
14. **No utilizar el aparato con finalidades que no sean el uso doméstico normal.**
- Daño del aparato por sobrecarga de funcionamiento. Daño de objetos tratados de manera incorrecta.
15. **No permitir que niños o personas inexpertas utilicen el aparato.**
- Daño del aparato por uso incorrecto. Asegurarse de que la instalación eléctrica sea conforme a la norma NFC 15-100 y a las reglas del arte. Ver las instrucciones de montaje del kit eléctrico opcional.
16. **Proteger con material adecuado el aparato y las áreas alrededor del lugar de trabajo.**
- Daño del aparato o de objetos cercanos debido al estallido con disparo de astillas, herramientas filosas.
17. **Desplazar el aparato con las protecciones correspondientes y con la máxima cautela.**
- Daño del aparato o de objetos cercanos debido al estallido con disparo de astillas, herramientas filosas.

- △ Danneggiamento dell'apparecchio o degli oggetti vicini a causa di urti, tagli, schiacciamento.
19. **Ripristinare tutte le funzioni di sicurezza e controllo che richiedono un intervento sull'apparecchio ed accertarne la funzionalità prima della rimessa in servizio.**
- △ Danneggiamento o guasto dell'apparecchio causato da funzionamento fuori controllo.

ISTRUZIONI DI TRASPORTO, IMMAGAZZINAGGIO E RICICLAGGIO

- L'apparecchio deve essere trasportato rispettando i pittogrammi riportati sull'imballaggio.
- L'apparecchio deve essere trasportato e immagazzinato all'asciutto e al riparo dal gelo.
- La **direttiva europea 2002/96/EC** impone lo smaltimento selettivo e il riciclaggio degli apparecchi elettrici ed elettronici usati.
-  Il simbolo della "pattumiera sbarrata" presente sull'apparecchio indica che il prodotto, a fine vita, dovrà essere smaltito separatamente dai rifiuti domestici e quindi portato in un centro di smistamento dei rifiuti per gli apparecchi elettrici ed elettronici o ritirato dal rivenditore in occasione dell'acquisto di un apparecchio analogo.
- Lo smaltimento selettivo, che consente il riciclaggio dell'apparecchio a fine vita e il suo trattamento nel rispetto dell'ambiente, contribuisce ad evitare gli eventuali effetti negativi per l'ambiente e favorisce il riciclaggio dei materiali che compongono il prodotto.
- Per saperne di più sui centri di raccolta dei rifiuti esistenti, rivolgetevi al servizio di raccolta rifiuti del vostro comune di residenza al negozio presso cui avete acquistato l'apparecchio.
- L'imballaggio protegge lo scaldabagno da eventuali danni dovuti al trasporto. Noi utilizziamo materiali scelti per motivi legati all' protezione dell'ambiente. Vi invitiamo a portare tali materiali nel vostro centro di riciclaggio o discarica più vicino.
- Se l'apparecchio è dotato di batterie ricaricabili, queste dovranno essere tolte dall'apparecchio prima del suo smaltimento ed essere eliminate in modo sicuro. Tali batterie dovranno essere tolte dal relativo supporto posto nel vano accessibile sotto il coperchio.

DICHIARAZIONE DI CONFORMITÀ

Conformità di progettazione e costruzione

Questo prodotto è conforme alla direttiva europea 97/23CE, articolo 3, paragrafo 3 concernente gli apparecchi a pressione e 93/69/CEE relativamente alla norma EN12897 specifica per gli scaldabagno indretti non ventilati.

- Cestino barrato 2002/96

- △ Endommagement de l'appareil ou des objets proches à cause de coups, coupures, écrasement.
18. **Vérifier que la conservation du matériel et des équipements rendent l'entretien simple et sûr, éviter de constituer des piles qui risquent de tomber.**
- △ Endommagement de l'appareil ou des objets proches à cause de coups, coupures, écrasement.
19. **Rétablir les fonctions de sécurité et de contrôle qui nécessitent une intervention sur l'appareil, et s'assurer de leur fonctionnement correct avant la remise en service.**
- △ Endommagement ou dégât de l'appareil causé par fonctionnement hors contrôle.

CONSIGNES DE TRANSPORT, STOCKAGE ET RECYCLAGE

- L'appareil doit être transporté en respectant les pictogrammes inscrits sur l'emballage.
- L'appareil doit être transporté et stocké au sec et à l'abri du gel.
- La **directive EU 2002/96/EC** impose la collecte sélective et le recyclage des appareils électriques et électroniques usagés.
-  Le symbole « poubelle barrée » reporté sur l'appareil indique que le produit, en fin de vie, devant être traité séparément des déchets domestiques, doit être rapporté dans un centre de tri des déchets pour les appareils électriques et électroniques ou repris par le revendeur lors de l'achat d'un nouvel appareil équivalent.
- Le tri sélectif, permettant le recyclage de l'appareil en fin de vie et son traitement, respectueux de l'environnement, contribue à éviter les éventuels effets négatifs sur l'environnement et favorise le recyclage des matières qui composent le produit.
- Pour en savoir plus sur les centres de collecte des déchets existants, adressez vous au service de collecte des déchets de votre commune ou auprès du magasin dans lequel vous avez effectué l'achat de votre appareil.
- L'emballage protège votre chauffe-eau contre les dégâts de transport. Nous utilisons des matériaux sélectionnés pour des motifs liés à la protection de l'environnement. Nous vous invitons à remettre ces matériaux à votre centre de recyclage ou déchetterie le/la plus proche.
- Si cet appareil est muni de piles rechargeables, celles-ci doivent être enlevées de l'appareil avant qu'il ne soit mis au rebut, et être éliminées de façon sûre. Ces batteries seront enlevées de leur support situé dans leur logement accessible sous le couvercle plastique.

18. **Conservar correctamente el material y los equipos para que el mantenimiento resulte sencillo y seguro. Evitar el apilamiento de elementos que podrían caer.**
- △ Daño del aparato o de objetos cercanos debido a golpes, cortes, aplastamiento.
19. **Restablecer todas las funciones de seguridad y control relacionadas con una intervención sobre el aparato y comprobar su funcionalidad antes de volver a ponerlo en servicio.**
- △ Daño o avería del aparato debido a un funcionamiento fuera de control.

INSTRUCCIONES DE TRANSPORTE, ALMACENAMIENTO Y RECICLADO

- El aparato debe ser transportado respetando los pictogramas que figuran en el embalaje.
- El aparato debe ser transportado y almacenado en un lugar seco y protegido de las heladas.
- La **directiva europea 2002/96/CE** exige la recogida selectiva y el reciclado de los aparatos eléctricos y electrónicos usados.
-  El símbolo del "contenedor tachado" que se encuentra en el aparato indica que, cuando ha finalizado su vida útil, el producto debe ser eliminado por separado de los residuos domésticos, debe ser llevado a un centro de recolección diferenciada para equipos eléctricos y electrónicos o retirado por el revendedor cuando se adquiera un aparato nuevo equivalente.
- La recogida selectiva, que permite el reciclado del aparato cuando ha finalizado su vida útil, así como su tratamiento y eliminación respetando el medio ambiente, contribuye a evitar consecuencias negativas para el ambiente y favorece el reciclado de los materiales que componen el producto.
- Para informarse sobre los centros de recogida de desechos, dirigirse al servicio de recogida del municipio de residencia o a la tienda donde se haya adquirido el aparato.
- El embalaje sirve para proteger el calentador durante el transporte. Utilizamos materiales seleccionados por motivos relacionados con la protección del medio ambiente. Rogamos entregar estos materiales en un centro de reciclado o en el vertedero más cercano.
- Si el aparato está dotado de baterías recargables, éstas se deberán extraer del aparato antes de eliminarlo, y se deberán desechar de manera segura. Las baterías se deben extraer del soporte que se encuentra en el alojamiento, al que se accede abriendo la tapa.

RACCOMANDAZIONI GENERALI

Il manuale d'istruzioni è parte integrante del prodotto e deve essere consegnato all'utente. Leggere attentamente le avvertenze in quanto forniscono informazioni utili sulla sicurezza d'installazione, uso e manutenzione.

Conservare con cura il manuale per eventuali ulteriori consultazioni. Questo apparecchio serve a produrre e accumulare acqua calda. Deve di conseguenza essere collegato ad un impianto di riscaldamento sanitario e ai tubi idraulici in base alle sue prestazioni e alla sua potenza. È vietato utilizzare questo apparecchio per altri scopi; il costruttore non si assume alcuna responsabilità per eventuali danni dovuti a un uso improprio o irragionevole.

Gli scarti dell'imballaggio dovranno essere smaltiti conformemente alle norme in vigore, il più rapidamente possibile in quanto costituiscono fonte di potenziale pericolo, in particolare per i bambini.

Per quanto riguarda la pulizia delle parti esterne dell'apparecchio, si raccomanda di utilizzare un panno umido e prodotti idonei. L'uso di prodotti abrasivi e solventi è fortemente sconsigliato.

L'installazione dovrà essere eseguita unicamente da personale altamente qualificato e abilitato, nel rispetto delle norme in vigore, pena l'annullamento della garanzia del prodotto. Un apparecchio installato male può causare danni materiali e immateriali. In questo caso, il costruttore è fatto salvo da ogni responsabilità.

Gli eventuali accessori da installare sull'apparecchio devono essere esclusivamente pezzi originali del costruttore.

Prima di eseguire qualsiasi intervento di assistenza e/o manutenzione sull'apparecchio, occorre isolarlo da qualsiasi fonte di alimentazione. In caso di cattivo funzionamento dell'apparecchio, spegnerlo e chiamare l'assistenza tecnica..

RACCOMANDAZIONI PER PREVENIRE LA PROLIFERAZIONE DELLA LEGIONELLA

La legionella è una tipologia di batterio a forma di bastoncino, che è presente naturalmente in tutte le acque sorgive. La "malattia dei legionari" consiste in un particolare genere di polmonite causata

dall'inalazione di vapor d'acqua contenente tale batterio. In tale ottica è necessario evitare lunghi periodi di stagnazione dell'acqua contenuta nello scaldacqua, che dovrebbe quindi essere usato o svuotato almeno con periodicità settimanale.

La norma Europea CEN/TR 16355 fornisce indicazioni riguardo le buone pratiche da adottare per prevenire il proliferare della legionella in acque potabili, inoltre, qualora esistano delle norme locali che impongono

DÉCLARATION DE CONFORMITÉ**Conformité de conception et fabrication**

Ce produit est conforme à la directive européenne 97/23CE, article 3, paragraphe 3 concernant les appareils à pression et 93/69/CEE relativement à la norme EN12897 spécifique aux chauffe-eaux indirects non ventilés.

- Panier barré 2002/96

RECOMMANDATIONS GENERALES

La notice d'instructions fait partie intégrante du produit et devra être remise à l'utilisateur. Lire attentivement les avertissements de la notice, car ils fournissent d'importants renseignements concernant la sécurité d'installation, d'utilisation et d'entretien.

Conserver soigneusement la notice pour toute consultation ultérieure. Cet appareil sert à produire et accumuler de l'eau chaude. Par conséquent, il doit être raccordé à une installation de chauffage sanitaire et à la tuyauterie hydraulique, conformément à ses performances et à sa puissance. Il est interdit d'utiliser cet appareil à d'autres fins ; le constructeur sera déchargé de toute responsabilité si d'éventuels dommages sont dus à son utilisation incorrecte ou déraisonnable.

Il faut éliminer les déchets d'emballage conformément aux normes en vigueur et le plus rapidement possible dans la mesure où ils constituent une source de danger potentielle, en particulier vis-à-vis des enfants. Pour ce qui est du nettoyage des parties externes de l'appareil, il est recommandé d'utiliser un chiffon humide et des produits prévus à cet effet. Il est fortement déconseillé de recourir à des produits abrasifs ou des solvants.

Seul un personnel hautement qualifié est habilité à effectuer l'installation conformément aux normes en vigueur, sous peine d'annulation de la garantie du produit. Un appareil mal installé peut causer des dommages matériels et immatériels. Dans ce cas précis, le constructeur est déchargé de toute responsabilité.

Les éventuels accessoires à installer sur l'appareil doivent être exclusivement des pièces originales du constructeur.

Avant d'effectuer toute opération d'assistance et/ou d'entretien sur l'appareil, il importe de l'isoler de toute source d'alimentation.

En cas de mauvais fonctionnement de l'appareil, il convient de le mettre à l'arrêt et d'appeler l'assistance technique.

RECOMMANDATIONS POUR EMPÊCHER LA PROLIFÉRATION DES LÉGIONELLES

La Legionella est un type de bactérie en forme de bâtonnet que l'on trouve naturellement dans toutes les eaux de source. La « maladie des légionnaires » consiste en un type particulier de pneumonie provoquée par l'inhalation de vapeur d'eau contenant la bactérie. Il est dès lors nécessaire d'éviter les longues périodes de stagnation de l'eau contenue dans le chauffe-eau. Mieux vaut l'utiliser ou la vider au moins une fois par semaine.

La norme européenne CEN/TR 16355 fournit

DECLARACIÓN DE CONFORMIDAD**Conformidad de diseño y construcción**

Este producto es conforme a la directiva europea 97/23/CE, artículo 3, apartado 3, que concierne a los aparatos a presión, y 93/69/CEE, directiva derivada de la norma EN12897, específica para calentadores indirectos no ventilados.

- Contenedor tachado 2002/96

RECOMENDACIONES GENERALES

El manual de instrucciones es parte integrante del producto y debe ser entregado al usuario. Leer atentamente las advertencias, que contienen información útil sobre la seguridad de la instalación, el uso y el mantenimiento.

Conservar cuidadosamente el manual para consultas futuras. Este aparato sirve para producir y acumular agua caliente. Se debe conectar a un circuito de calentamiento sanitario y a los tubos hidráulicos en base a sus prestaciones y potencia. Está prohibido utilizar este aparato con otros fines; el fabricante no asume ninguna responsabilidad en caso de daños debidos al uso inadecuado o irrazonable. Los materiales del embalaje se deben eliminar según las normas vigentes y lo más pronto posible, ya que constituyen una fuente de peligro, especialmente en presencia de niños. Para la limpieza de las partes externas del aparato se recomienda utilizar un paño húmedo y productos adecuados. No utilizar productos abrasivos o solventes.

La instalación debe ser realizada por personal altamente cualificado y habilitado, respetando las normas vigentes, so pena de anulación de la garantía del producto. Un aparato mal instalado puede causar daños materiales e inmateriales. En tal caso, el fabricante estará eximido de cualquier responsabilidad.

Los accesorios instalados en el aparato deben ser componentes originales del fabricante.

Antes de cualquier intervención de asistencia o mantenimiento, aislar el aparato de todas las fuentes de alimentación. En caso de mal funcionamiento del aparato, apagarlo y llamar a la asistencia técnica.

RECOMENDACIONES PARA PREVENIR LA PROLIFERACIÓN DE LA LEGIONELLA

La legionella es un tipo de bacteria con forma de bastoncillo que se encuentra naturalmente en todas las aguas de manantial. La "enfermedad del legionario" consiste en un género particular de pulmonía causado por la inhalación del vapor de agua que contiene esta bacteria. En tal óptica, es necesario evitar largos períodos de estancamiento del agua contenida en el calentador, el cual se debería utilizar o vaciar al menos cada semana.

La norma europea CEN/TR 16355 proporciona indicaciones sobre las buenas prácticas a adoptar para prevenir la proliferación de la legionella en aguas potables. Además, es

ulteriori restrizioni sul tema della legionella, esse dovranno essere applicate.

ATTENZIONE:

Lo scaldacqua ad accumulo senza resistenza elettrica non viene venduto con un dispositivo che consente l'effettuazione di un "ciclo di sanificazione termica" per ridurre la proliferazione della Legionella all'interno del serbatoio. Quindi, se per qualsiasi ragione una delle condizioni favorevoli alla proliferazione della Legionella si può realizzare, si raccomanda di installare un dispositivo che le prevenga

GENERALITÀ

Lo scaldabagno con scambiatore di calore a tubo liscio può essere collegato ad ogni caldaia a gas, a gasolio o ad un sistema solare. La disposizione del/degli scambiatore/i di calore serve al riscaldamento completo dell'acqua contenuta nell'accumulatore.

La caldaia è protetta da un rivestimento smaltato applicato a 850°C, conformemente ai requisiti della norma DIN 4753.

Lo scaldabagno deve essere installato da un installatore autorizzato, in un locale protetto dal gelo. Le vasche smaltate sono adatte all'acqua sanitaria. Attenzione, i raccordi dielettrici sono obbligatori per evitare la corrosione (ferro, rame).

Occorre chiudere tutti i raccordi non utilizzati. Dovranno essere rispettate le direttive in vigore e le prescrizioni locali, oltre alle norme DIN. Il bollitore è collegato alla rete idrica mediante un raccordo per l'acqua fredda e ai punti d'utilizzo mediante un raccordo per l'acqua calda. Quando si preleva l'acqua calda da un punto di utilizzo, l'acqua fredda entra nel serbatoio dove viene riscaldata alla temperatura programmata sul termostato (non in dotazione). Si consiglia di regolare la temperatura dell'acqua sanitaria tra 60° e 65°C, poiché è quella che garantisce le prestazioni ottimali dell'apparecchio e assicura:

- Massima igiene,
- Massima limitazione delle dispersioni termiche,
- Limitazione della formazione di calcare.

Particolarità :

- Serpentine ad alto rendimento: potenza di riscaldamento elevata.
- Pressione massima del servizio: vedi dati tecnici.
- Indicatore di temperatura.
- Pedini regolabili per una migliore stabilità.
- Protezione contro la corrosione con anodo di magnesio.
- Rivestimento esterno: lamiera verniciata, colore bianco.
- Isolamento termico: poliuretano espanso.

des indications quant aux bonnes pratiques à adopter pour empêcher la prolifération de la Legionella dans les eaux potables. De plus, s'il existe des normes locales qui imposent des restrictions complémentaires en ce qui concerne la Legionella, ces dernières devront être respectées.

ATTENTION :

Pour le stockage, sans élément de chauffage, il est vendu sans un dispositif de désinfection thermique qui effectue un « cycle de désinfection thermique » pour limiter la croissance de Legionella à l'intérieur du réservoir ; en conséquence, si, pour une raison quelconque, l'un des conditions de croissance Legionella pourrait se produire, il est peu recommandé d'installer un dispositif pour l'éviter.

GENERALITES

Le chauffe-eau avec échangeur de chaleur à tube lisse peut être raccordé à chaque chaudière à gaz, à mazout ou à un système solaire. La disposition du/des échangeurs de chaleur sert au réchauffage complet de l'eau contenue dans l'accumulateur.

La cuve est protégée par un revêtement émaillé appliqué à 850°C, correspondant aux exigences de la DIN 4753.

Le chauffe-eau doit être posé par un installateur agréé, dans un local protégé contre le gel. Les cuves émaillées sont appropriées pour l'eau sanitaire. Attention, les raccords diélectriques sont obligatoires pour éviter la corrosion (fer, cuivre).

Il faut obtenir tous les raccords inutilisés. Les directives en vigueur et les prescriptions du service local des eaux, ainsi que les normes DIN doivent être observées. Le ballon est relié au réseau de distribution hydraulique par le biais du raccord pour l'eau froide et à ses points d'utilisation par le biais du raccord eau chaude. Si l'on prélève de l'eau chaude d'un point d'utilisation, l'eau froide entre dans le réservoir où elle est chauffée à la température programmée sur le thermostat (non fourni avec le produit). Il est conseillé de régler la température de l'eau sanitaire entre 60° et 65°C, car celle-ci garantit les meilleures performances de l'appareil et assure :

- Le maximum d'hygiène,
- Limit e au maximum les déperditions thermiques,
- Limitation de la formation de calcaire.

Particularités :

- Serpentina à haut rendement : puissance de réchauffement élevée.
- Pression maximale du service : voir données techniques.
- Indicateur de température.
- Pieds réglables pour meilleur assise.
- Protection contre la corrosion par anode magnésium.
- Revêtement extérieure : tôle peinte, coloris blanc.
- Isolation thermique : polyuréthane expansé.

necesario respetar cualquier otra restricción establecida por las normas locales contra la legionella.

ATENCIÓN:

El calentador con acumulación sin resistencia eléctrica no se vende con ningún dispositivo para realizar el "ciclo de desinfección térmica" para reducir la proliferación de la legionella dentro del depósito. Por lo tanto, si por alguna razón se da alguna de las condiciones favorables para la proliferación de la legionella, recomendamos instalar un dispositivo que las prevenga.

GENERALIDADES

El calentador con intercambiador de calor de tubo liso se puede conectar a cualquier caldera de gas o de gasóleo o a un sistema solar. La disposición de los intercambiadores de calor sirve para el calentamiento completo del agua contenida en el acumulador.

La caldera está protegida por un revestimiento esmaltado aplicado a 850°C, conforme a los requisitos de la norma DIN 4753.

El calentador debe ser instalado por un instalador autorizado, en un local protegido de las heladas. Las bañeras esmaltadas son adecuadas para el agua sanitaria. Atención: los racores dieléctricos son obligatorios para evitar la corrosión (hierro, cobre).

Es necesario cerrar todos los racores no utilizados. Respetar las directivas vigentes y las prescripciones locales, además de las normas DIN. El calentador se conecta a la red de distribución de agua por medio de un racor para el agua fría y a los puntos de uso por medio de un racor para el agua caliente. Cuando hay una demanda de agua en un punto de uso, el agua fría entra en el depósito, donde se calienta a la temperatura programada en el termostato (no en dotación). Se recomienda regular la temperatura del agua sanitaria entre 60° y 65°C para garantizar las prestaciones óptimas del aparato y asegurar:

- Máxima higiene,
- Máxima limitación de las dispersiones térmicas,
- Limitación de la formación de depósitos calcáreos.

Particularidades:

- Serpentina de elevado rendimiento: potencia de calentamiento elevada.
- Presión máxima de servicio: ver datos técnicos.
- Indicador de temperatura.
- Pies regulables para una mayor estabilidad.
- Protección contra la corrosión realizada con ánodo de magnesio.
- Revestimiento externo: chapa pintada, color blanco.
- Aislamiento térmico: poliuretano expandido.

DATI TECNICI

DONNÉES TECHNIQUES

DATOS TÉCNICOS

BOLLITORE / BALLON / CALENTADOR CD1		200 L	300 L	450 L
Capacità serbatoio / Capacité du réservoir / Capacidad del depósito	l	190	280	435
COIL / SERPENTIN / SERPENTÍN				
Superficie serpentin / Superficie serpentina / Superficie serpentín	m ²	2	3,5	4,5
Capacità serpentino / Capacité serpentín / Capacidad serpentín	L	13	18	30
Potenza scambiatore / Puissance échangeur / Potencia intercambiador EN 12897	kW	22,7	33,8	30,8
Resistenza serpentino / Résistance serpentine at 15L/min / Resistencia serpentín 15L/min	mbar	88	92	90
Pressione Max. di esercizio / Pression max. de service / Presión máx. de funcionamiento	bar	7	7	7
Dispersione termica / Déperdition thermique / Dispersión térmica EN 60379	kWh/day	1,28	1,64	1,9
classe energetica / Classe énergétique / clase energética ErP		B	B	B
Peso netto / Poids net / Peso neto	kg	83	120	160

BOLLITORE / BALLON / CALENTADOR CD2		u	300 L	450 L
Capacità serbatoio / Capacité du réservoir / Capacidad del depósito	l		279	433
TOP COIL / SERPENTIN SUPÉRIEUR / SERPENTÍN SUPERIOR				
Superficie serpentin / Superficie serpentina / Superficie serpentín	m ²		2,5	3,5
Capacità serpentino / Capacité serpentín / Capacidad serpentín	L		13	18
Potenza scambiatore / Puissance échangeur / Potencia intercambiador EN 12897	kW		27,9	27,3
Resistenza serpentino / Résistance serpentine at 15L/min / Resistencia serpentín 15L/min	mbar		80	83
BOTTOM COIL / SERPENTIN INFÉRIEUR / SERPENTÍN INFERIOR				
Superficie serpentin / Superficie serpentina / Superficie serpentín	m ²		1	1
Capacità serpentino / Capacité serpentín / Capacidad serpentín	L		5	5
Potenza scambiatore / Puissance échangeur / Potencia intercambiador EN 12897	kW		12,5	16,5
Resistenza serpentino / Résistance serpentine at 15L/min / Resistencia serpentín 15L/min	mbar		50	50
Pressione Max. di esercizio / Pression max. de service / Presión máx. de funcionamiento	bar		7	7
Dispersione termica / Déperdition thermique / Dispersión térmica EN 60379	kWh/day		1,62	1,89
classe energetica / Classe énergétique / clase energética ErP			B	B
Peso netto / Poids net / Peso neto	kg		122	164

I dati energetici in tabella e gli ulteriori dati riportati nella Scheda Prodotto (Allegato A allegata al prodotto) sono definiti in base alle Direttive EU 812/2013 e 814/2013. Les caractéristiques énergétiques du tableau et les données complémentaires présentes dans la fiche du produit (Annexe A jointe au produit) sont définies sur la base des Directives EU 812/2013 et 814/2013. Los datos energéticos que figuran en la tabla y demás datos indicados en la Ficha Producto (Anexo A adjunto al producto) han sido definidos en base a las Directivas UE 812/2013 y 814/2013.

CARACTÉRISTIQUES TECHNIQUES ET DIMENSIONNELLES DE L'APPAREIL
CARATTERISTICHE TECNICHE E DIMENSIONALI DELL'APPARECCHIO
CARACTERÍSTICAS TÉCNICAS Y DIMENSIONALES DEL APARATO

CD1 HHP (1 Serpentino/Serpentin/Serpentín)

	DESCRIZIONE/ DESCRIPTION / DESCRIPCIÓN	200 L [mm]	300 L [mm]	450 L [mm]
A	Diametro esterno / Diamètre extérieur / Diámetro externo	660	660	760
B	Altezza / Hauteur maximum / Altura	1332	1854	1978
C	Profondità massima / Profondeur maximale / Profundidad máxima	731	731	827
D	Flangia laterale / Bride latérale / Brida lateral	374	374	374
E	Uscita serpentino / Vidanger / Salida serpentín	254	254	254
F	Uscita serpentino / Départ serpentín / Salida serpentín	254	254	254
G	Ingresso acqua fredda / Entrée eau froide / Entrada agua fría	389	389	389
H	Ricircolo / Recirculation / Recirculación	789	1239	1234
I	Ingresso serpentino / Retour serpentine / Entrada serpentín	969	1419	1415
L	Ingresso sonda / Doigt de gant pour sonde / Entrada sonda	659	714	834
M	Ingresso sonda / Doigt de gant pour sonde / Entrada sonda	1034	1556	1672

CD2 HHP (2 Serpentino/Serpentins/Serpentín)

	DESCRIZIONE/ DESCRIPTION / DESCRIPCIÓN	300 L [mm]	450 L [mm]
A	Diametro esterno / Diamètre extérieur / Diámetro externo	660	760
B	Uscita acqua calda / Hauteur maximum / Salida agua caliente	1853	1978
C	Profondità massima / Profondeur maximale / Profundidad máxima	731	827
D	Flangia laterale / Bride latérale / Brida lateral	374	374
E	Scarico / Vidanger / Descarga	254	254
F	Uscita serpentino solare / Départ serpentín / Salida serpentín solar	254	254
G	Ingresso serpentino solare / Entrée eau froide / Entrada serpentín solar	389	389
H	Ingresso serpentino solare / Retour serpentine / Entrada serpentín solar	640	534
I	Uscita Pompa di Calore / Sortie de pompe à chaleur / Salida bomba de calor	704	634
L	Ricircolo / Recirculation / Recirculación	1334	1325
M	Ingresso Pompa di Calore / Entrée de la pompe à chaleur / Entrada bomba de calor	1514	1505
N	Back up HE /	644	584
O	Ingresso sonda / Doigt de gant pour sonde / Entrada sonda	1174	1104
P	Ingresso sonda / Doigt de gant pour sonde / Entrada sonda	1556	1672

BOLLITORE / BALLON / CALENTADOR CD1

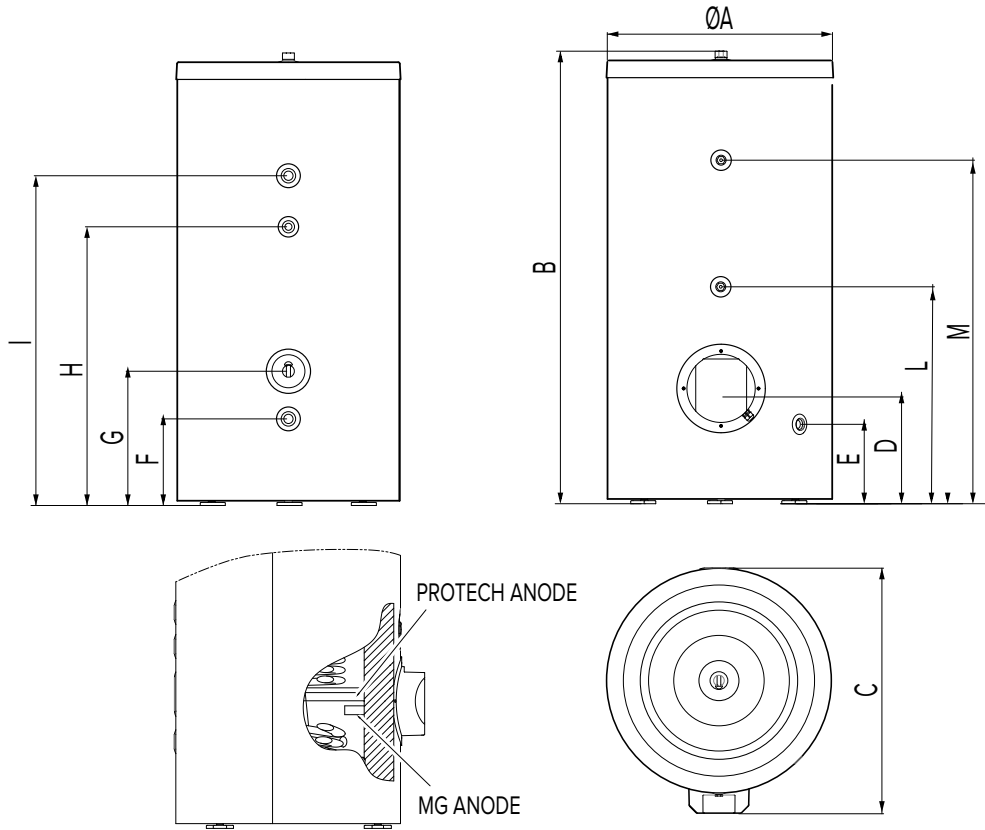

BOLLITORE / BALLON / CALENTADOR CD2

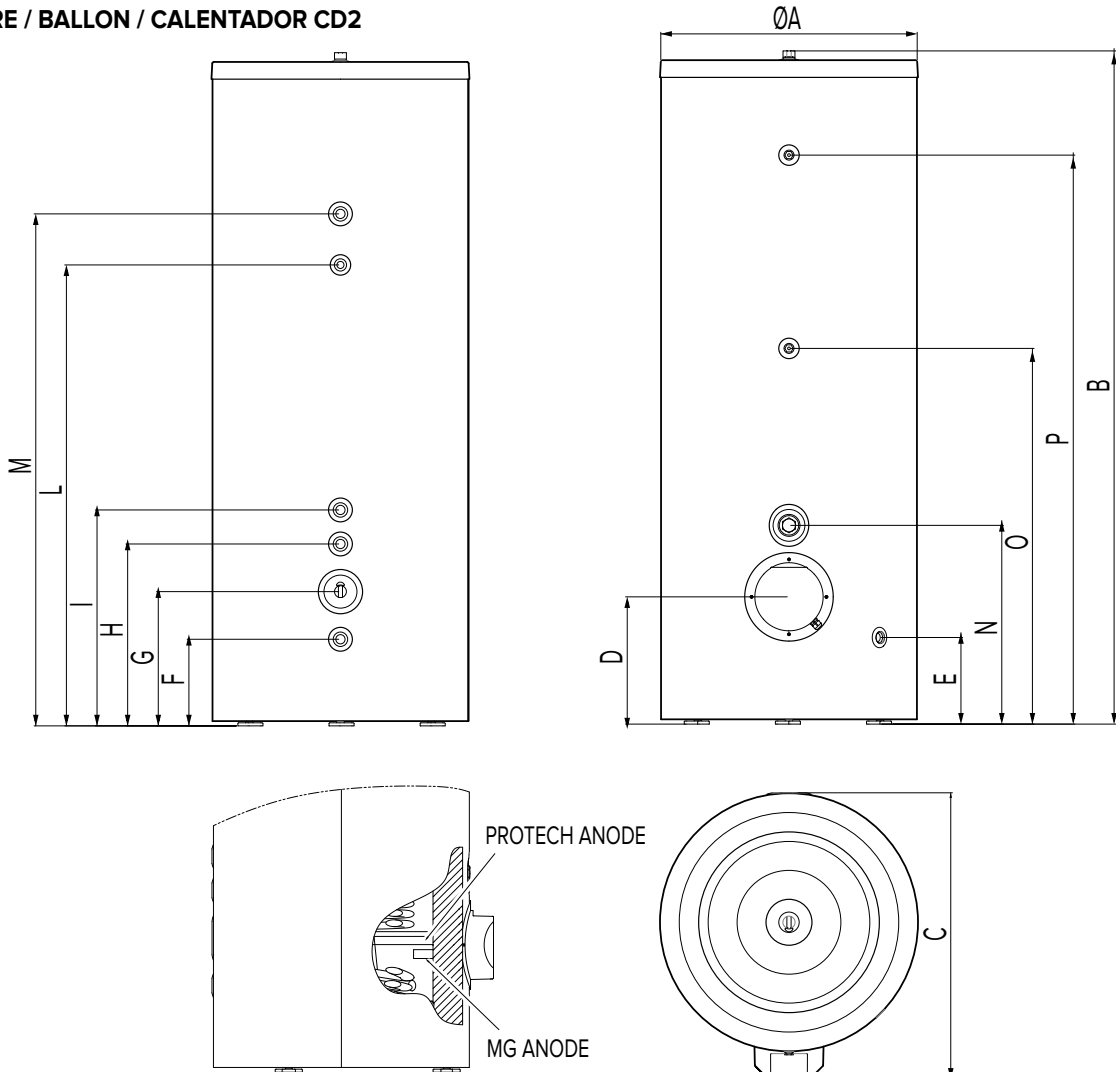

INSTALLAZIONE**ISTRUZIONI DI INSTALLAZIONE**

Questa operazione deve essere eseguita unicamente da personale qualificato, pena l'annullamento della garanzia

Quanto riportato di seguito è essenziale per la validità della garanzia.

1. L'installazione deve:

- Essere eseguita da un installatore qualificato. Si dovranno rispettare le norme nazionali in vigore e tutte le prescrizioni relative agli scaldabagno,
 - Prevedere, ove necessario, un riduttore di pressione per l'acqua in entrata (pressione > 4,5 bar),
 - L'impianto deve necessariamente prevedere un gruppo di sicurezza (taratura massima: 7 bar) che dovrà essere obbligatoriamente installato con l'apparecchio in un locale protetto dal gelo.
- La temperatura di accumulo non deve superare i 90°C.
 - Per evitare la corrosione, gli anodi devono essere controllati ogni 12 mesi; nei luoghi in cui le acque sono particolarmente aggressive, le ispezioni devono essere effettuate ogni 6 mesi; se l'anodo è consumato, è necessario sostituirlo.
 - Si consiglia di installare il preparatore il più vicino possibile alla caldaia; in tutti i casi è importante isolare i tubi di collegamento.

Conformità a EN60335

Negli apparecchi dotati di Kit Resistenza Elettrica è obbligatorio fissare il prodotto al suolo tramite delle staffe, come indicato nella figura sotto riportata. Seguire i passaggi descritti nell'immagine per eseguire questa operazione.

FISSAGGIO DEL PRODOTTO A TERRA

- Inserire la staffa centrandola sul piedino
- Fissare la staffa a terra con 2 viti
- Ripetere per gli altri 2 piedini

FIXATION DU PRODUIT AU SOL

- Insérez le support en le centrant sur le pied
- Fixez le support au sol avec 2 vis
- Répétez l'opération pour les 2 autres broches

FIJACIÓN DEL PRODUCTO EN EL SUELO

- Colocar la brida centrándola sobre el pie
- Fijar la brida al suelo con 2 tornillos
- Repetir con los otros 2 pies

INSTALLATION**INSTRUCTIONS D'INSTALLATION**

Seul un personnel qualifié est habilité à cette opération, sous peine d'annulation de la garantie.

Ce qui est reporté ci-dessous est déterminant pour la validité de la garantie.

1. L'installation doit :

- Etre effectuée par un installateur qualifié. Vous devez vous adapter aux normes nationales en vigueur. Il y a lieu de respecter toutes les prescriptions relatives aux chauffe-eau.
 - Prévoir, quand cela est nécessaire, un réducteur de pression pour l'eau en entrée (pression > 4,5 bars).
 - L'installation doit obligatoirement prévoir un groupe de sécurité (tarage maximal : 7 bars) qui devra obligatoirement être installé avec l'appareil dans un local à l'abri du gel.
- La température de stockage ne doit pas dépasser 90°C.
 - Pour éviter la corrosion, les anodes doivent être contrôlées tous les 12 mois mais, là où les eaux sont particulièrement agressives, les inspections doivent être effectuées tous les 6 mois ; si l'anode est consommée, il faut la remplacer.
 - Il est conseillé d'installer le préparateur le plus près possible de la chaudière, dans tous les cas, il est important d'isoler les tuyaux de raccordement.

Conformité à EN60335

Dans les appareils équipés d'un kit de résistance électrique, il est obligatoire de fixer le produit au sol à l'aide de supports, comme indiqué sur la figure ci-dessous. Suivez les étapes décrites dans l'image pour ce faire.

INSTALACIÓN**INSTRUCCIONES DE INSTALACIÓN**

Esta operación debe ser realizada únicamente por personal cualificado, so pena de anulación de la garantía.

El cumplimiento de las instrucciones siguientes es esencial para la validez de la garantía.

1. La instalación debe:

- Ser realizada por un instalador cualificado. Se deberán respetar las normas nacionales vigentes y todas las prescripciones relativas a los calentadores.
 - Prever, si es necesario, un reductor de presión para el agua en entrada (presión > 4,5 bar).
 - La instalación debe tener necesariamente un grupo de seguridad (calibración máxima: 7 bar) que deberá instalarse junto con el aparato en un local protegido de las heladas.
- La temperatura en el acumulador no debe superar los 90°C.
 - Para evitar la corrosión, los ánodos deben controlarse cada 12 meses; en los lugares donde el agua sea especialmente agresiva, la inspección deberá realizarse cada 6 meses; si el ánodo se consume, es necesario sustituirlo.
 - Se recomienda instalar el preparador lo más cerca posible de la caldera; en todos los casos es importante aislar los tubos de conexión.

Conformidad a EN60335

Para los aparatos con kit de resistencia eléctrica es obligatorio fijar el producto al suelo con bridas como se indica en la figura siguiente. Seguir los pasos descritos en la imagen para ejecutar esta operación.

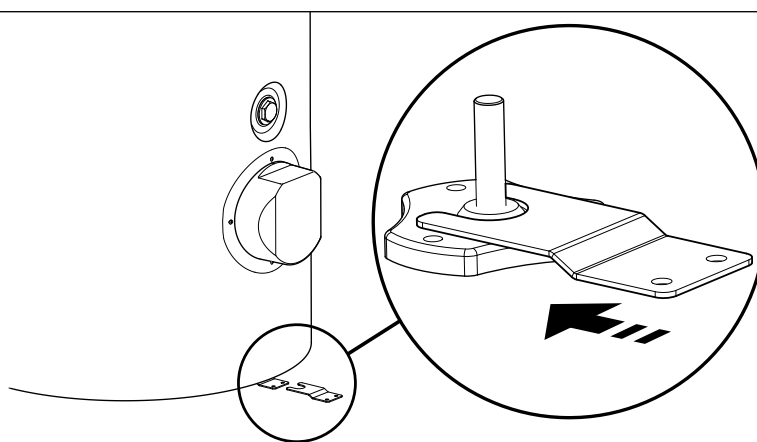
**VOLUME D'INSTALLAZIONE CONSIGLIATO**

Per consentire gli interventi di manutenzione, occorre prevedere:

- Uno spazio libero di almeno 50 cm davanti al coperchio di plastica che consente di accedere alla flangia laterale,
- Un accesso diretto al gruppo di sicurezza,
- Caso particolare di installazione in un bagno (NF C15 100).

VOLUME D'INSTALLATION CONSEILLÉ

Pour permettre les opérations de maintenance, il faut prévoir :

- Un espace libre de 50 cm au moins en face du couvercle plastique permettant d'accéder à la bride latérale,
- Un accès direct au groupe de sécurité,
- Cas particulier d'une installation dans une salle de bain (NF C15 100).

VOLUMEN DE INSTALACIÓN RECOMENDADO

Para las intervenciones de mantenimiento es necesario prever:

- Un espacio libre de al menos 50 cm delante de la tapa de plástico de acceso a la brida lateral,
- Un acceso directo al grupo de seguridad,
- Caso particular de instalación en un baño (NF C15 100).

Definizione :

Volume involucro (A): (A): Il volume involucro è il volume esterno alla vasca o al piano doccia ed è limitato da un lato dalla superficie cilindrica verticale circoscritta alla vasca o al piano doccia e, dall'altro dal piano orizzontale situato a 2,25 m dal fondo della vasca o del piano doccia.

Volume di protezione (B): (B): Il volume di protezione è il volume di accessibilità al tatto per una persona che si trovi nella vasca o sul piano doccia, che è esterno al volume involucro. È limitato dalla superficie cilindrica verticale che dista 0,60 m dal bordo della vasca o del piano doccia e da un piano orizzontale situato 2,25 m al di sopra del fondo della vasca o del piano doccia.

Questa norma è valida in Francia, ovviamente l'installatore dovrà tenersi al corrente sull'evoluzione di tale norma. Per l'installazione in altri paesi, fare riferimento alle normative locali.

Définition :

Volume enveloppe (A): (Le volume enveloppe est le volume qui est extérieur à la baignoire ou à la cuvette de douche et est limité d'une part par la surface cylindrique verticale circonscrite à la baignoire ou à la cuvette de douche et, d'autre part, par le plan horizontal situé à 2,25 m du fond de la baignoire ou du bac de douche.

Volume de protection (B): Le volume de protection est le volume d'accessibilité au toucher pour une personne se trouvant dans la baignoire ou la cuvette de douche, qui est extérieur au volume enveloppe. Il est limité par la surface cylindrique verticale distante de 0,60 m du bord de la baignoire ou de la cuvette de douche et limité par un plan horizontal situé à 2,25 m au-dessus du fond de la baignoire ou de la cuvette de la douche.

Cette norme est applicable en **France**, il va de soit que l'installateur doit se tenir informé de l'évolution de cette norme. Pour les installations dans d'autres pays, veuillez vous référer aux réglementations locales d'application.

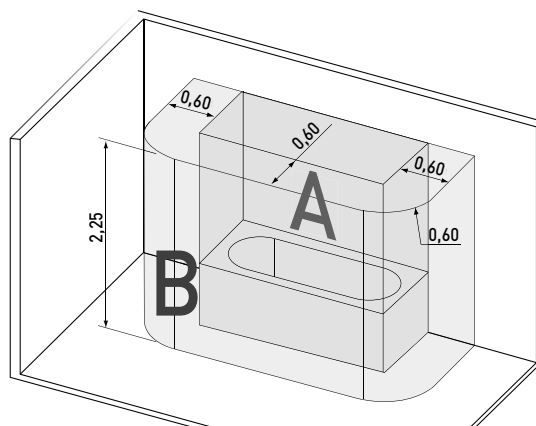
**Suggerimento :**

Per evitare un consumo eccessivo di energia, si consiglia di sistemare lo scaldabagno il più vicino possibile ai punti di prelievo dell'acqua calda. (si consiglia una distanza inferiore agli 8 metri).

Collegamento dell'acqua e operazioni preliminari

- Accertarsi che la potenza termica utile del generatore superi di oltre il 15 % la potenza che il bollitore è in grado di assorbire.
- Accertarsi che volumi e pressione di precarica del serbatoio di espansione del circuito secondario siano adeguati all'impianto.
- Se la durezza dell'acqua in circolo è eccessiva (TH > 25°F), installare un addolcitore d'acqua, correttamente regolato, a monte del bollitore.
- Se si notano impurità nell'acqua in circolo, installare un filtro idoneo, accertarsi che i circolatori abbiano portata e cappa sufficienti e che girino regolarmente.
- Accertarsi che la sonda del termostato sia ben posizionata.
- Accertarsi che i controlli termostatici fun-

Conseil :

Afin d'éviter une sur-consommation d'énergie, il est conseillé de placer le chauffe-eau le plus près possible des points de prélèvement d'eau chaude. (distance inférieure à 8 mètres conseillée)

Raccordement de l'eau et opérations préliminaires

- Veiller à ce que la puissance thermique utile du générateur dépasse de plus de 15% la puissance que le ballon peut absorber.
- Veiller à ce que les volumes et la pression de précharge du réservoir d'expansion du circuit secondaire soient appropriés à l'installation.
- Si la dureté de l'eau en circuit est excessive (TH > 25°F), installer (en amont du ballon), un adoucisseur d'eau correctement réglé.
- Si l'on observe des impuretés dans l'eau du circuit, installer un filtre adéquat, s'assurer que les circulateurs ont un débit et une hotte suffisants et qu'ils tournent régulièrement.
- Veiller à ce que la sonde de thermostat soit bien positionnée.
- Veiller à ce que les contrôles thermostatiques agissent correctement, si utilisation d'un kit électrique optionnel.

Definición:

Volumen de envoltura (A): El volumen de envoltura es el volumen externo a la bañera o a la base de la ducha y está delimitado por la superficie cilíndrica vertical circunscrita a la bañera o a la base de la ducha y por el plano horizontal situado a 2,25 m del fondo de la bañera o de la base de la ducha.

Volumen de protección (B): El volumen de protección es el volumen de accesibilidad al tacto para una persona que se encuentra en la bañera o en la ducha, externo al volumen de envoltura. Está delimitado por la superficie cilíndrica vertical que dista 0,60 m del borde de la bañera o de la base de la ducha y por un plano horizontal situado a 2,25 m del fondo de la bañera o de la base de la ducha.

Esta norma es válida en Francia. Obviamente el instalador deberá mantenerse al tanto de la evolución de esta norma. Para la instalación en otros países, consultar las normas locales.

Sugerencia:

Para evitar un consumo excesivo de energía se recomienda instalar el calentador lo más cerca posible de los puntos de toma de agua caliente. (Se aconseja una distancia inferior a los 8 metros).

Conexión del agua y operaciones preliminares

- Asegurarse de que la potencia térmica útil del generador supere en más del 15 % la potencia que el calentador es capaz de absorber.
- Asegurarse de que los volúmenes y la presión de precarga del depósito de expansión del circuito secundario sean adecuados para la instalación.
- Si la dureza del agua en circulación es excesiva (TH > 25°F), instalar un ablandador de agua, correctamente regulado, aguas arriba del calentador.
- Si se observan impurezas en el agua en circulación, instalar un filtro adecuado; asegurarse de que las bombas de circulación sean de capacidad suficiente y giren correctamente.
- Asegurarse de que la sonda del termosta-

- zionino correttamente, se si utilizza un kit elettrico opzionale.
- Installazione di un gruppo di sicurezza conforme alle normative locali ed europee in vigore e adeguata alla pressione di servizio massima indicata sull'etichetta segnaletica.

Gruppo di sicurezza

- L'apparecchio deve essere necessariamente installato con un gruppo di sicurezza conforme alle normative nazionali ed europee in vigore, collegato al tubo di ingresso dell'acqua fredda e adattato alla pressione di servizio massima indicata sull'etichetta tecnica. Si consiglia di utilizzare un gruppo di sicurezza del tipo a membrana.
- Il gruppo di sicurezza 1" deve essere montato il più vicino possibile all'ingresso dell'acqua fredda e il passaggio dell'acqua non deve mai essere ostacolato da altri accessori.
- Nel caso in cui, per motivi tecnici, il gruppo di sicurezza non potesse essere installato in collegamento diretto con l'ingresso di acqua fredda, il raccordo utilizzato dovrà essere rigido e avere le stesse dimensioni dell'ingresso acqua fredda 1".
- Il raccordo dovrà in ogni caso essere realizzato in materiale resistente alle temperature e alle pressioni indicate sull'etichetta tecnica.
- L'uscita dello scarico del gruppo di sicurezza non dovrà mai essere ostruita e dovrà essere collegata a tubi di scarico verticale di diametro almeno pari a quello dei raccordi dell'apparecchio.
- Si raccomanda di installare il gruppo di sicurezza il più in bas

- Installation d'un groupe de sécurité conforme aux normes nationales et européennes en vigueur et adaptée à la pression de service maximale indiquée sur l'étiquette signalétique.

Groupe de sécurité

- L'appareil doit être obligatoirement installé avec un groupe de sécurité conforme aux normes nationales et européennes en vigueur, raccordé au tube d'entrée de l'eau froide et adapté à la pression de service maximale indiquée dans l'étiquette technique. Il est conseillé d'utiliser un groupe de sécurité du type à membrane.
- Le groupe de sécurité 1" doit être monté le plus près possible de l'entrée de l'eau froide et le passage de l'eau ne doit jamais être entravé par d'autres accessoires.
- Si, pour des raisons techniques, le groupe de sécurité ne peut être installé en liaison directe avec l'entrée d'eau froide, le raccordement utilisé devra être rigide et de même dimension que l'entrée d'eau froide 1".
- Dans tous les cas, le raccordement devra être réalisé en une matière résistante aux températures et aux pressions reportées sur l'étiquette technique.
- La sortie de l'évacuation du groupe de sécurité ne devra jamais être obstruée et être raccordée à des tubes d'évacuation verticale de diamètre au moins égal à celui des raccords de l'appareil.
- Il est recommandé d'installer le groupe de sécurité le plus bas possible pour permettre une vidange suffisante de l'appareil.
- Si la pression d'alimentation est supérieure à 4,5 bars, il faut installer un réducteur de pression en amont du groupe de sécurité.
- Il est conseillé de placer un robinet d'arrêt en amont du groupe de sécurité.
- Toujours utiliser des tuyaux de raccordement neufs pour le raccordement au réseau d'alimentation en eau, ne jamais réutiliser des tuyaux usagés. Ces tuyaux doivent en outre être conformes à la norme EN 61770.

to esté en la posición correcta.

- Cerciorarse de que los controles termostáticos funcionen correctamente, si se utiliza un kit eléctrico opcional.
- Instalación de un grupo de seguridad conforme a las normas locales y europeas vigentes y adecuado para la presión de servicio máxima indicada en la etiqueta de señalización.

Grupo de seguridad

- El aparato debe necesariamente ser instalado con un grupo de seguridad conforme a las normas nacionales y europeas vigentes, conectado al tubo de entrada del agua fría y adaptado a la presión de servicio máxima indicada en la etiqueta técnica. Se recomienda utilizar un grupo de seguridad de membrana.
- El grupo de seguridad 1" se debe montar lo más cerca posible de la entrada del agua fría y el paso del agua no debe ser obstaculizado por otros accesorios.
- Si por motivos técnicos el grupo de seguridad no se puede instalar en conexión directa con la entrada de agua fría, el racor deberá ser rígido y de la misma medida que la entrada de agua fría 1".
- En todo caso el racor se deberá realizar en material resistente a las temperaturas y a las presiones indicadas en la etiqueta técnica.
- La salida de la descarga del grupo de seguridad nunca deberá obstruirse y deberá estar conectada a tubos de descarga vertical de un diámetro al menos igual al de los racores del aparato.
- Se recomienda instalar el grupo de seguridad lo más abajo posible.

Legenda / Légende / Leyenda

1. Rubinetto di arresto / Robinet d'arrêt / Llave de bloqueo
2. Riduttore di pressione / Réducteur de pression / Reductor de presión
3. Valvola di ritegno / Clapet de retenue / Válvula de retén
4. Raccordo di manometro con manometro / Raccord de manomètre avec manomètre / Racor de manómetro con manómetro
5. Valvola di sicurezza / Soupape de sécurité / Válvula de seguridad
6. Rubinetto di scarico / Robinet de vidange / Llave de descarga
7. Degassatore / Dégazeur / Desgasificador

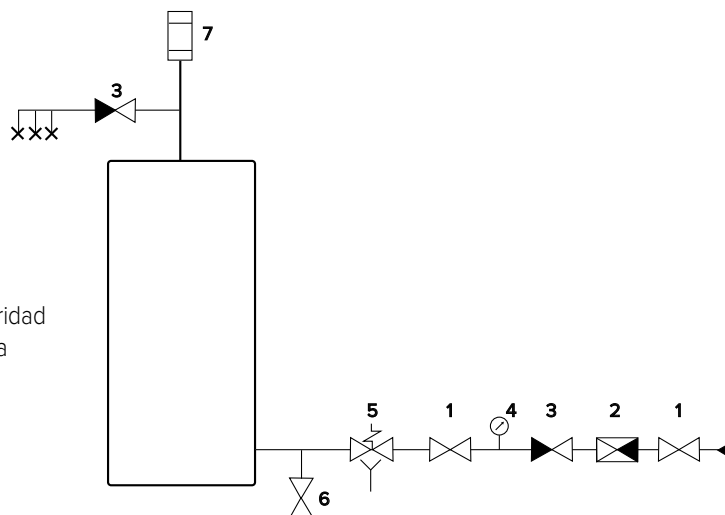

CD1 HHP MODEL

- A. Pozzetto Sonda ø 10 mm
Doigt de gant pour sonde ø 10 mm
Registro sonda ø 10 mm
- B. Pozzetto Sonda ø 10 mm
Doigt de gant pour sonde ø 10 mm
Registro sonda ø 10 mm
- C. Flangia laterale / Bride latérale / Brida lateral
- D. Scarico / Vidanger / Descarga ø 3/4" G F
- E. Uscita acqua calda ø 1" G M
Sortie eau chaude ø 1" G M
Salida de agua caliente ø 1" G M
- F. Ingresso serpentino ø 1" G F
Retour serpentin ø 1" G
Entrada serpentín ø 1" G H
- G. Ricirolo ø 3/4" G Femmina
Recirculation ø 3/4" G F
Recirculación ø 3/4" G Hembra
- H. Ingresso acqua fredda ø 1" G M
Entrée eau froide ø 1" G M
Entrada de agua caliente ø 1" G M
- I. Uscita serpentino ø 1" G F
Départ serpentin ø 1" G F
Salida serpentín ø 1" G H

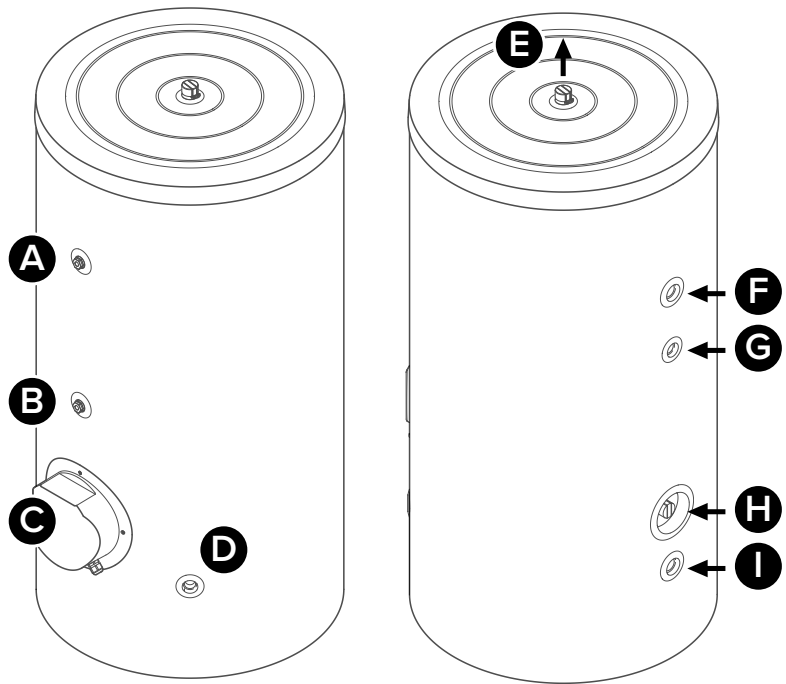

CD2 HHP MODEL

- A. Pozzetto Sonda ø 10 mm
Doigt de gant pour sonde ø 10 mm
Registro sonda ø 10 mm
- B. Pozzetto Sonda ø 10 mm
Doigt de gant pour sonde ø 10 mm
Registro sonda ø 10 mm
- C. Flangia laterale / Bride latérale / Brida lateral
- D. Scarico / Vidanger / Descarga ø 3/4" G F
- E. Back-up HE connection ø 1" 1/2
Back-up HE connection ø 1" 1/2
Conexión HE de refuerzo ø 1" 1/2
- F. Uscita acqua calda ø 1" G M
Sortie eau chaude ø 1" G M
Salida de agua caliente ø 1" G M
- G. Ingresso scambiatore pompa di calore
Entrée échangeur pompe à chaleur
Entrada intercambiador bomba de calor
- H. Ricirolo ø 3/4" G F
Recirculation ø 3/4" G F
Recirculación ø 3/4" G F
- I. Uscita scambiatore pompa di calore
Sortie échangeur pompe à chaleur
Salida intercambiador bomba de calor
- L. Ingresso serpentino solare
Entrée serpentin solaire
Entrada serpentín solar
- M. Ingresso acqua fredda ø 1" G M
Entrée eau froide ø 1" G M
Entrada de agua fría ø 1" G M
- N. Uscita serpentino ø 1" G F
Départ serpentin ø 1" G F
Salida serpentín ø 1" G H

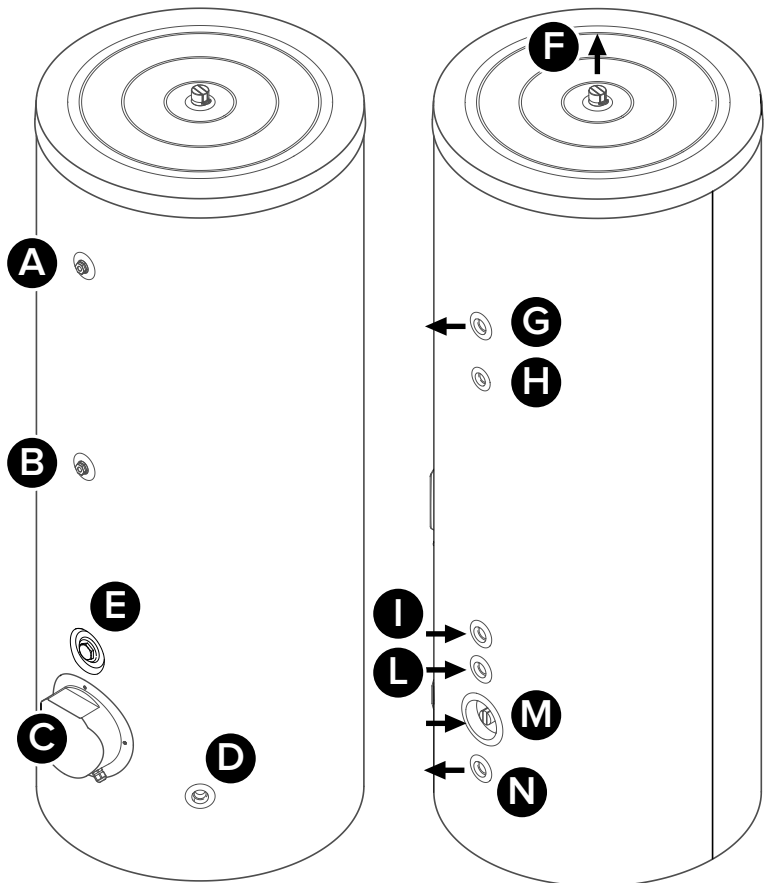

MESSA IN SERVIZIO

RIEMPIMENTO DEL CIRCUITO SANITARIO

Per quanto riguarda l'acqua per uso sanitario, riempire l'accumulatore di acqua fredda e sfiatare l'aria presente nella vasca aprendo un rubinetto di presa dell'acqua calda. Non appena l'acqua comincia a scorrere dal rubinetto dell'acqua calda, chiudere il rubinetto. L'apparecchio dovrà essere messo in funzione esclusivamente da personale qualificato e abilitato.

IMPORTANTE :

- L'apparecchio non deve mai essere messo in funzione quando è vuoto in quanto questo potrebbe danneggiare i componenti elettrici, di utilizzo del kit elettrico opzionale.
- Verificare la tenuta delle guarnizioni. All'occorrenza, procedere al riserraggio dei bulloni (valore raccomandato da 7 a 10 Nm – chiave dinamometrica) o dei raccordi.
- Non chiudere mai il foro del gruppo di sicurezza..

Pulitura dell'impianto

Prima del riempimento dell'impianto, pulire i tubi per rimuovere eventuali residui del montaggio. Quantità di materiale estraneo anche minime possono agire come catalizzatore e provocare la decomposizione del fluido termovettore.

Risciacquare completamente l'impianto fino ad eliminare tutti i residui. Spurgare poi completamente l'impianto.

CONSIGLI PER L'INSTALLAZIONE CON SENSORI SOLARI

Riempimento e risciacquo della parte solare

L'impianto può essere riempito e messo in servizio esclusivamente in presenza di un estrattore di calore.

- Aprire tutti i dispositivi di arresto e di sfiato; in particolare i disaeratori sul collegamento idraulico dei sensori.
- Un funzionamento esclusivamente con acqua nel circuito solare non è consentito nemmeno nelle zone protette dal gelo (protezione assente contro la corrosione).
- Il liquido termovettore è una miscela di propilene-glicole, atossica e fisiologicamente inoffensiva.
- Rispettare le indicazioni contenute nella scheda di sicurezza.
- Introdurre il liquido termovettore nell'impianto con una pompa al livello della valvola di riempimento; appena il liquido fuoriesce chiudere i dispositivi di arresto e di sfiato. Raccogliere il fluido proveniente dal rubinetto di scarico in una latta separata fino a quando il fluido termovettore fuoriesce, per rimuovere dall'impianto

MISE EN SERVICE

REMPLISSAGE DU CIRCUIT SANITAIRE

Pour ce qui est de l'eau à usage sanitaire, remplir l'accumulateur d'eau froide et évacuer l'air qui se trouve dans la cuve en ouvrant un robinet de soutirage d'eau chaude. Dès que l'eau s'écoule par le robinet d'eau chaude, fermer celui-ci. Seul un personnel qualifié est habilité à mettre en marche l'appareil.

ATTENTION :

- L'appareil ne doit jamais être mis sous tension lorsqu'il est vide, au risque de détériorer des composants électriques, en cas d'utilisation du kit électrique optionnel.
- Vérifier l'étanchéité des différents joints. Au besoin, procéder au serrage des boulons (préconisation de 7 à 10 Nm – clef dynamométrique) ou des raccords.
- Ne jamais obturer l'orifice du groupe de sécurité .

Nettoyage de l'installation

Avant le remplissage de l'installation, nettoyer les tubes pour enlever d'éventuels résidus du montage.

Même de petites quantités de matériel étranger peuvent agir comme catalyseur et provoquer la décomposition du fluide thermovecteur. Rincer complètement l'installation jusqu'à éliminer tous les résidus. Vider ensuite complètement l'installation.

CONSEILS POUR L'INSTALLATION AVEC CAPTEURS SOLAIRES

Remplissage et rinçage de la partie solaire

L'installation peut être remplie et mise en service uniquement en présence d'une demande de chaleur.

- Ouvrir tous les dispositifs d'arrêt et de purge ; en particulier aussi les purgeurs sur le raccordement hydraulique des capteurs.
- Un fonctionnement uniquement avec de l'eau dans le circuit solaire n'est pas admis même dans les zones protégées du gel (protection absente contre la corrosion).
- Le liquide caloporteur est un mélange de propylène-glycol, atoxique et physiologiquement inoffensif.
- Respecter les indications contenues dans la fiche de sécurité.
- Introduire le fluide caloporteur dans l'installation avec une pompe au niveau de la vanne de remplissage ; fermer les dispositifs d'arrêt et de purge dès que du liquide sort. Récolter le fluide provenant du robinet de vidange dans un bidon séparé jusqu'à ce que sorte le fluide pour enlever de l'installation l'eau restant dans les capteurs. Interrompre le processus de remplissage et relier le robinet de vidange à

PUESTA EN FUNCIONAMIENTO

LLENADO DEL CIRCUITO SANITARIO

Para llenar el circuito sanitario, llenar el acumulador con agua fría y efectuar una purga del aire abriendo un grifo de agua caliente. Cuando el agua empieza a salir por el grifo del agua caliente, cerrar el grifo. El aparato deberá ser puesto en funcionamiento exclusivamente por personal cualificado y habilitado.

IMPORTANTE:

- El aparato no se debe poner en funcionamiento vacío: podrían dañarse los componentes eléctricos en caso de uso del kit eléctrico opcional.
- Verificar la estanqueidad de las juntas. Si es necesario, apretar los pernos (valor recomendado de 7 a 10 Nm – llave dinamométrica) o los racores.
- No cerrar nunca el orificio del grupo de seguridad.

Limpieza de la instalación

Antes de llenar la instalación, limpiar los tubos para quitar posibles residuos del montaje. Los residuos de material pueden actuar como catalizadores y provocar la descomposición del fluido termovector.

Enjuagar totalmente la instalación hasta eliminar todos los residuos. Vaciar totalmente la instalación.

CONSEJOS PARA LA INSTALACIÓN CON SENSORES SOLARES

Llenado y enjuague de la parte solar

La instalación se puede llenar y poner en servicio sólo en presencia de un extractor de calor.

- Abrir todos los dispositivos de bloqueo y vaciado; en particular, los desaireadores de la conexión hidráulica de los sensores.
- Un funcionamiento sólo con agua en el circuito solar no se admite ni siquiera en las zonas no sujetas a congelación (el sistema no está protegido contra la corrosión).
- El líquido termovector es una mezcla de propilenglicol, atóxica y fisiológicamente inocua.
- Respetar las indicaciones contenidas en la ficha de seguridad.
- Introducir el líquido termovector en el circuito con una bomba al nivel de la válvula de llenado; no bien el líquido empieza a salir, cerrar los dispositivos de bloqueo y vaciado. Recoger el fluido que proviene de la llave de vaciado en un bidón por separado hasta que salga fluido termovector, para quitar de la instalación el agua que haya quedado en los sensores. Interrumpir el proceso de llenado y conectar la llave de descarga a la bomba.
- Hacer circular el líquido a una presión de 3,5 bar durante 2 horas hasta el vaciado completo.

l'acqua rimasta nei sensori. Interrompere il processo di riempimento e collegare il rubinetto di scarico alla pompa.

- Far circolare il liquido ad una pressione di 3,5 bar per 2 ore fino allo sfiato completo.
- Prima di terminare la procedura di riempimento, regolare la pressione dell'impianto e chiudere lentamente la valvola.

Pressione della parte solare

La pressione dell'impianto dipende dall'altezza del sistema e dalla pressione in ingresso del vaso di espansione.

- Controllare la pressione e, se necessario, aprire le valvole e regolare di nuovo la pressione; una volta raggiunta la pressione di riempimento, chiudere la valvola di riempimento e svuotamento.
- Controllare l'assenza assoluta di aria nell'impianto azionando il disaeratore manuale nel punto più alto dell'impianto. Se necessario, ripetere l'operazione di risciacquo.
- Se si utilizza un disaeratore con condotta e collegamento, tener conto del fatto che è necessario evacuare almeno una quantità di liquido uguale al volume del piccolo tubo di sfiato: 0,3 cl per metro di tubo di diametro 6 mm.

Messa in servizio pompa solare e regolatore solare

Per questo, osservare le rispettive istruzioni relative all'utilizzo.

- Controllare la pressione e, se necessario, aprire le valvole e regolare di nuovo la pressione; una volta raggiunta la pressione di riempimento, chiudere la valvola di riempimento e svuotamento.
- Controllare l'assenza assoluta di aria nell'impianto azionando il disaeratore manuale nel punto più alto dell'impianto. Se necessario, ripetere l'operazione di risciacquo.
- Se si utilizza un disaeratore con condotta e collegamento, tener conto del fatto che è necessario evacuare almeno una quantità di liquido uguale al volume del piccolo tubo di sfiato: 0,3 cl per metro di tubo di diametro 6 mm.

Regolazione della portata

La portata deve essere programmata in base alle dimensioni del campo del collettore e della variante di collegamento. La superficie di riferimento in questo caso è la superficie dell'assorbitore.

Note per l'utilizzatore :

- Il bollitore è collegato alla rete di distribuzione idraulica mediante un raccordo per l'acqua fredda e ai suoi punti di utilizzo mediante un raccordo per l'acqua calda.
- L'acqua calda viene preriscaldata o riscaldata dall'energia solare per mezzo del serpentino inferiore.
- Controllare periodicamente che tutti i dis-

la pompe.

- Faire circuler le fluide à une pression de 3,5 bar pendant 2 heures jusqu'à la purge complète.
- Avant de terminer la procédure de remplissage, régler la pression de l'installation et fermer lentement la vanne..

Pression de la partie solaire

La pression de l'installation dépend de la hauteur du système et de la pression en entrée du vase d'expansion.

- Contrôler la pression et si nécessaire ouvrir les vannes et régler à nouveau la pression ; une fois la pression de remplissage atteinte, fermer la vanne de remplissage et vidange.
- Contrôler l'absence absolue d'air dans l'installation en actionnant le désaérateur manuel au point le plus haut de l'installation. Si nécessaire, répéter l'opération de rinçage.
- Si on utilise un purgeur avec conduite et raccordement, tenir compte qu'il faut évacuer au moins une quantité de liquide égale au volume du petit tube d'évent: 0,3 cl par mètre de tube de diamètre 6 mm.

Mise en service pompe solaire et régulateur solaire

Dans ce but, observer les instructions respectives pour l'utilisation

- Contrôler la plausibilité des températures visualisées durant la mise en service,
- Contrôler le fonctionnement de la pompe et du régulateur au niveau du circuit solaire,
- Programmer le régulateur, la pompe et éventuellement le limiteur de flux en fonction du schéma hydraulique de l'installation..

Réglage du débit

Le débit doit être programmé sur base des dimensions du champ collecteur et de la variante de branchement. La surface de référence dans ce cas est la surface de l'absorbeur.

Notes de l'utilisateur :

- Le ballon est relié au réseau de distribution hydraulique par le biais du raccord pour l'eau froide et à ses points d'utilisation par le biais au raccord eau chaude.
- L'eau chaude est préchauffée ou chauffée par l'énergie solaire à l'aide du serpentin inférieur.
- Contrôler périodiquement que tous les dispositifs de commande, de réglage de contrôle fonctionnent correctement.

Toujours utiliser des tuyaux de raccordement neufs pour le raccordement au réseau d'alimentation en eau, ne jamais réutiliser des tuyaux usages. Ces tuyaux doivent en outre être conformes à la norme EN 61770.

- Antes de terminar el procedimiento de llenado, regular la presión de la instalación y cerrar lentamente la válvula.

Presión de la parte solar

La presión de la instalación depende de la altura del sistema y de la presión de entrada del depósito de expansión.

- Controlar la presión y, si es necesario, abrir las válvulas y regular nuevamente la presión; una vez alcanzada la presión de llenado, cerrar la válvula de llenado y vaciado.
- Controlar la total ausencia de aire en la instalación accionando el desaierador manual en el punto más alto de la instalación. Si es necesario, repetir la operación de enjuague.
- Si se emplea un desaierador con conducto y conexión, tener presente que se debe descargar una cantidad de líquido igual al volumen del tubo de vaciado: 0,3 cl por metro de tubo de 6 mm de diámetro.

Puesta en servicio bomba solar y regulador solar

Seguir las instrucciones de uso.

- Controlar la presión y, si es necesario, abrir las válvulas y regular nuevamente la presión; una vez alcanzada la presión de llenado, cerrar la válvula de llenado y vaciado.
- Controlar la total ausencia de aire en la instalación accionando el desaierador manual en el punto más alto de la instalación. Si es necesario, repetir la operación de enjuague.
- Si se emplea un desaierador con conducto y conexión, tener presente que se debe descargar una cantidad de líquido igual al volumen del tubo de vaciado: 0,3 cl por metro de tubo de 6 mm de diámetro.

Regulación del caudal

El caudal se debe programar en base a las dimensiones del campo del colector y la variante de conexión. La superficie de referencia en este caso es la superficie del absorbedor.

Notas para el usuario:

- El calentador se conecta a la red del agua por medio de un racor para el agua fría y a los puntos de uso por medio de un racor para el agua caliente.
- El agua caliente se precalienta o calienta con la energía solar por medio del serpentin inferior.
- Comprobar con regularidad que todos los dispositivos de mando, regulación y control funcionen correctamente.

Utilizar siempre tubos de conexión nuevos para la conexión a la red de alimentación del agua; no utilizar tubos usados.

Los tubos deben ser conformes a la norma EN 61770.

positivi di comando, di regolazione e di controllo funzionino correttamente.

Utilizzare sempre tubi di collegamento nuovi per il collegamento alla rete di alimentazione idrica, non riutilizzare mai tubi usati.

I tubi dovranno inoltre essere conformi alla norma EN 61770.

CURA E MANUTENZIONE

DISINSERIRE LA CORRENTE PRIMA DI QUALSIASI INTERVENTO SULL'APPARECCHIO

Tutti gli interventi devono essere eseguiti da un operatore qualificato. Consigliamo di sottoscrivere un contratto di manutenzione e di prevedere la sostituzione del gruppo di sicurezza al massimo ogni 5 anni, se necessario. Il gruppo di sicurezza deve essere manipolato tutti i mesi.

Ogni anno (due volte all'anno se l'acqua viene trattata con un addolcitore), sarà necessario effettuare uno spurgo, al fine di :

- 1) Controllare l'usura dell'anodo di magnesio: se il diametro è inferiore a 10 mm o il suo volume è inferiore al 50% del volume iniziale, effettuare la sostituzione.
- 2) Eliminare i depositi all'interno del bollitore. Per queste operazioni rivolgetevi al vostro installatore di fiducia.

Pulizia esterna

Le parti esterne del bollitore devono essere pulite mediante un panno umido e prodotti idonei in vendita nei negozi. Si sconsiglia tuttavia di servirsi di prodotti abrasivi, di solventi, benzina, alcol, ecc.

Svuotamento

Interrompere l'arrivo di acqua fredda.

Aprire il rubinetto di svuotamento sul gruppo di sicurezza.

Aprire il rubinetto dell'acqua calda per far entrare l'aria.

Togliere il calcare

In caso di acqua particolarmente dura, si consiglia di togliere il calcare almeno una volta ogni due anni.

Per eseguire questa operazione occorre svuotare lo scaldabagno, quindi togliere la flangia superiore per poter accedere all'interno. Intervenire successivamente con un aspiratore o una spazzola in plastica o legno (per eliminare i sedimenti più resistenti). Pulire nuovamente e sciacquare con un getto d'acqua.

Durante la pulizia, fare attenzione a non danneggiare lo strato di smalto che serve da protezione interna del serbatoio.

Rimontare la flangia superiore installando una nuova guarnizione e riempire il serbatoio controllando che non ci siano perdite.

ENTRETIEN ET MAINTENANCE

LE COURANT DOIT ETRE COUPE AVANT TOUTE INTERVENTION SUR L'APPAREIL.

Toutes les opérations doivent être effectuées par un opérateur qualifié. Nous vous conseillons de souscrire un contrat d'entretien et de prévoir le remplacement du groupe de sécurité au maximum tous les 5 ans, si nécessaire. Le groupe de sécurité doit être manipulé tous les mois.

Tous les ans (deux fois par an si l'eau est traitée avec un adoucisseur), il faudra effectuer une vidange afin de :

- 1) Contrôler l'usure de l'anode magnésium : si le diamètre est inférieur à 10 mm ou son volume est inférieur à 50 % du volume initial, effectuer son remplacement.
- 2) Eliminer les dépôts à l'intérieur du ballon.. Pour ces opérations, faire référence à votre installateur de confiance.

Nettoyage Extérieur

Les parties externes du ballon doivent être nettoyées à l'aide d'un chiffon humide et des produits appropriés en vente dans le commerce. Il est en tout cas déconseillé de se servir de produits abrasifs, de solvants, d'essences, d'alcools, etc...

Vidange

Couper l'arrivée d'eau froide.

Ouvrir le robinet de vidange sur le groupe de sécurité

Ouvrir le robinet de l'eau chaude pour faire entrer l'air.

Enlever le calcaire

En présence d'une grande dureté de l'eau, il est conseillé d'enlever le calcaire au moins tous les deux ans.

Pour effectuer cette opération, il est nécessaire dans un premier temps de vider le chauffe-eau puis ôter la bride latérale pour pouvoir accéder à l'intérieur. Intervenir ensuite à l'aide d'un aspirateur et d'une brosse plastique ou bois (afin d'éliminer les sédiments les plus résistants). Nettoyer à nouveau et rincer avec un jet d'eau.

Pendant le nettoyage, veiller à ne pas endommager la couche d'émail qui sert de protection interne du réservoir.

Remonter la bride latérale en installant un nouveau joint et remplir le réservoir en vérifiant qu'il n'y a aucune fuite.

CUIDADO Y MANTENIMIENTO

DESCONECTAR LA CORRIENTE ANTES DE CUALQUIER INTERVENCIÓN EN EL APARATO

Todas las operaciones deben ser realizadas por un operador cualificado. Recomendamos suscribir un contrato de mantenimiento y prever el cambio del grupo de seguridad al máximo cada 5 años. El grupo de seguridad se debe manipular todos los meses.

Cada año (dos veces al año si el agua es tratada con un ablandador) deberá realizarse un vaciado para:

- 1) Controlar el desgaste del ánodo de magnesio: si el diámetro es inferior a 10 mm o si su volumen es inferior al 50% del volumen inicial, realizar el cambio.
- 2) Eliminar los depósitos del interior del calentador.

Para estas operaciones, consultar con el instalador de confianza.

Limpeza externa

Las partes externas del calentador se deben limpiar con un paño húmedo y productos comerciales adecuados. No utilizar productos abrasivos, solventes, gasolina, alcohol, etc.

Vaciado

Interrumpir la llegada de agua fría.

Abrir la llave de vaciado del grupo de seguridad.

Abrir el grifo del agua caliente para que entre aire.

Eliminar la cal.

En caso de agua particularmente dura, eliminar la cal al menos una vez cada dos años.

Para esta operación hay que vaciar el calentador y quitar la brida superior para poder acceder al interior. A continuación, eliminar los sedimentos más resistentes con una aspiradora o un cepillo de plástico o madera. Limpiar nuevamente y enjuagar con un chorro de agua.

Durante la limpieza, prestar atención para no dañar la capa de esmalte, que sirve de protección interna del depósito.

Montar nuevamente la brida superior instalando una nueva junta y llenar el depósito comprobando que no haya pérdidas.

LIMITE DI GARANZIA

La garanzia è valida esclusivamente se l'installazione dell'apparecchio è stata eseguita da una persona qualificata.

Sono esclusi dalla garanzia i guasti dovuti a :

Condizioni ambientali anomale :

- posizionamento in un luogo esposto al gelo e alle intemperie.
- alimentazione con acqua piovana, di pozzo o con caratteristiche di aggressività particolarmente anomale e non in conformità con le regole nazionali e le norme in vigore.
- la garanzia è limitata alla sostituzione o riparazione di apparecchi e componenti che avremo riconosciuto come difettosi all'origine. Senecessario, il pezzo o il prodotto dovranno essere restituiti ad una delle nostre fabbriche ma solo previa approvazione dei nostri servizi tecnici. Le spese di manodopera, spedizione, imballaggio e trasporto saranno a carico dell'utente. La sostituzione o riparazione di un componente non potranno in alcun caso dar luogo a indennità.
- danni diversi dovuti a urti o cadute nel corso di movimentazione dopo consegna di fabbrica.
- in particolare i danni da acqua che avrebbero potuto essere evitati con una riparazione immediata dello scaldabagno. La garanzia si applica esclusivamente allo scaldabagno e ai suoi componenti ad esclusione in toto o in parte dell'impianto elettrico o idraulico dell'apparecchio.
- alimentazione elettrica caratterizzata da sovratensioni importanti (in caso di installazione di un kit elettrico).

Un'installazione non conforme alla normativa, alle norme nazionali in vigore e alla regola d'arte.

In particolare :

- assenza o montaggio non corretto del gruppo di sicurezza.
- montaggio di un gruppo di sicurezza non conforme alle norme nazionali in vigore e utilizzo di un gruppo di sicurezza usato su unoscaldabagno di nuova installazione.
- modifica della regolazione del gruppo di sicurezza dopo violazione della piombatura.
- corrosione anomala causata da un collegamento idraulico non corretto (contatto diretto ferro - rame).
- collegamento elettrico difettoso non conforme alle norme d'installazione nazionali in vigore, messa a terra non corretta, sezione di cavo insufficiente, mancato rispetto degli schemi di collegamento prescritti, ecc... (in caso di installazione di un kit elettrico).

LIMITE DE GARANTIE

La garantie n'est valable que si une personne qualifiée effectue l'installation de l'appareil.

Sont exclues de ces garanties, les défaillances dues à :

Des conditions d'environnement anormales :

- positionnement dans un endroit soumis au gel ou aux intempéries.
- alimentation avec une eau de pluie, de puits, ou présentant des critères d'agressivité particulièrement anormaux et non en conformité avec les règles nationales et normes en vigueur.
- la garantie se limite à l'échange ou à la réparation des appareils et composants que nous aurons reconnus défectueux d'origine. Sinécessaire, la pièce ou le produit devront être retournés dans l'une de nos usines mais seulement après accord préalable de nos services techniques. Les frais de main d'oeuvre, de port, d'emballage et de déplacement resteront à charge de l'utilisateur. L'échange ou la réparation d'un composant d'un appareil ne peuvent en aucun cas donner lieu à indemnité.
- dégâts divers occasionnés par chocs ou chutes au cours de manipulations après livraison usine.
- en particulier, les dégâts d'eau qui auraient pu être évités par une réparation immédiate du chauffe-eau. La garantie ne s'applique qu'au chauffe-eau et à ses composants à l'exclusion de tout ou partie de l'installation électrique ou hydraulique de l'appareil.
- alimentation électrique présentant des surtensions importantes (dans le cas d'installation d'un kit électrique).

Notamment:

- absence ou montage incorrect du groupe de sécurité.
- montage d'un groupe de sécurité non conforme aux normes nationales en vigueur et utilisation d'un groupe de sécurité usagé sur un chauffe-eau nouvellement installé.
- modification du réglage du groupe de sécurité après violation du plombage.
- corrosion anormale due à un raccordement hydraulique incorrect (contact direct fer - cuivre).
- raccordement électrique défectueux non conforme aux normes d'installation nationale en vigueur, mise à la terre incorrecte, section de câble insuffisante, non respect des schémas de raccordement prescrit, etc... (dans le cas d'installation

LÍMITE DE GARANTÍA

La garantía es válida sólo si la instalación del aparato es realizada por personal cualificado.

Se excluyen de la garantía las averías debidas a:

Condiciones ambientales anómalas:

- instalación en un lugar expuesto a heladas y fenómenos atmosféricos.
- alimentación con agua de lluvia, de pozo, o que presente criterios de agresividad particularmente anómalos y no conformes con los reglamentos nacionales y las normas vigentes.
- la garantía se limita a la sustitución o reparación de aparatos y componentes que reconozcamos que presentan defectos de fábrica. Si es necesario, el componente o producto deberá enviarse a una de nuestras fábricas, previa aprobación de nuestro servicio técnico. Los costes de mano de obra, envío, embalaje y transporte estarán a cargo del usuario. La sustitución o reparación de un componente no podrá en ningún caso dar lugar a indemnizaciones.
- daños varios, debidos a golpes o caídas durante el desplazamiento, después de la entrega de fábrica.
- en particular, daños causados por el agua que podían evitarse con una reparación inmediata del calentador. La garantía se aplica sólo al calentador y a sus componentes, excluyendo la instalación eléctrica o hidráulica del aparato.
- alimentación eléctrica que presenta sobretensiones importantes (en caso de instalación de un kit eléctrico).

Una instalación no conforme con la normativa, las normas nacionales vigentes y las reglas del arte.

En particular:

- ausencia o montaje incorrecto del grupo de seguridad.
- montaje de un grupo de seguridad no conforme con las normas nacionales vigentes o uso de un grupo de seguridad deteriorado en una caldera de nueva instalación.
- modificación de la regulación del grupo de seguridad, después de forzar el precinto.
- corrosión anómala debida a una conexión hidráulica incorrecta (contacto directo hierro - cobre).
- conexión eléctrica defectuosa no conforme con las normas de instalación nacionales vigentes, conexión a tierra incorrecta, sección del cable insuficiente, incumplimiento de los esquemas de conexión prescritos, etc. (en caso de instalación de un kit eléctrico).

- messa in tensione dell'apparecchio senza previo riempimento (riscaldamento a secco), in caso di utilizzo di un kit elettrico opzionale.

Manutenzione insufficiente :

- incrostazione anomala degli elementi riscaldanti e degli organi di sicurezza.
- mancata manutenzione del gruppo di sicurezza con conseguenti sovrappressioni (vedere istruzioni).
- carrozzeria sottoposta ad aggressioni esterne.
- modifica delle apparecchiature originali senza consultare il costruttore o utilizzo di ricambi non originali.
- mancata manutenzione dell'apparecchio, in particolare mancata sostituzione dell'anodo in tempo utile (vedere paragrafo "MANUTENZIONE").

d'un kit électrique).

- mise sous tension de l'appareil sans remplissage préalable (chauffe à sec), en cas d'utilisation d'un kit électrique optionnel .

Un entretien insuffisant :

- l'entartrage anormal des éléments chauffants et des organes de sécurité.
- non entretien du groupe de sécurité se traduisant par des surpressions (voir notice).
- carrosserie soumise à des agressions extérieures.
- modification des équipements d'origine, sans avis du constructeur ou emploi des pièces détachées non référencées par celui-ci.
- non entretien de l'appareil, et en particulier, non remplacement de l'anode en temps utile (voir paragraphe « ENTRETIEN »).

- puesta en tensión del aparato sin llenado previo (calentamiento en seco), en caso de uso de un kit eléctrico opcional.

Mantenimiento insuficiente:

- incrustación anómala de las resistencias y de los órganos de seguridad.
- ausencia de mantenimiento del grupo de seguridad con consiguientes sobrepresiones (ver instrucciones).
- carrocería sometida a agresiones externas.
- modificación de los equipos originales sin consultar al fabricante, o uso de repuestos no originales.
- ausencia de mantenimiento del aparato, especialmente ausencia de cambio del ánodo en tiempo útil (ver el apartado MANTENIMIENTO).

Avvertenze

Per le regioni in cui l'acqua è particolarmente calcarea, l'uso di un addolcitore non comporta deroghe alla nostra garanzia a condizione che sia regolato conformemente alla regola d'arte, verificato e sottoposto a manutenzione regolare. In particolare: la durezza residua non può essere inferiore a 12°F

Recommandations

Pour les régions où l'eau est très calcaire, l'utilisation d'un adoucisseur n'entraîne pas de dérogation à notre garantie sous réserve que l'adoucisseur soit réglé conformément aux règles de l'art, vérifié et entretenu régulièrement. En particulier: la dureté résiduelle ne peut être inférieure à 12°F.

Advertencias

En las zonas donde el agua es particularmente calcárea, el uso de un ablandador no afecta la garantía, siempre que sea regulado según las reglas del arte, controlado y sometido a mantenimiento regular. La dureza residual no puede ser inferior a 12°F.

REGRAS DE SEGURANÇA

Legenda dos símbolos:

 O incumprimento do aviso implica o risco de lesões a pessoas que, em determinadas circunstâncias, podem ser fatais.

 O incumprimento do aviso implica o risco de danos a objetos, plantas e animais que, em determinadas circunstâncias, podem ser graves.

1. Evite executar intervenções que requeiram a abertura do aparelho.

 Eletrocussão por contacto com componentes sob tensão. Lesões em forma de queimaduras causadas pela presença de componentes sobreaquecidos ou por feridas provocadas por proeminências e arestas afiadas.

2. Evite apoiar objetos sobre o aparelho.

 Lesões causadas pela queda do objeto devido às vibrações. Danos ao aparelho ou aos objetos situados na parte inferior devido à queda do objeto provocada pelas vibrações.

3. Não suba para o aparelho.

 Lesões causadas pela queda do aparelho. Danos ao aparelho ou aos objetos situados na parte inferior devido à separação do aparelho do seu suporte.

4. Evite subir para cadeiras, bancos, escadotes ou suportes instalados para limpar o aparelho.

 Lesões causadas pela queda em altura ou por corte (escadote dobrável).

5. Utilize equipamentos e ferramentas manuais adequadas (em particular, certifique-se de que a ferramenta não esteja danificada e que o seu cabo esteja bem fixado) de forma correta e tome as precauções necessárias para evitar a sua queda. Guarde-os após a sua utilização.

 Lesões pessoais causadas por projeção de lascas ou fragmentos, inalação de poeiras, golpes, cortes, picadelas e escoriações.

 Danos no aparelho causados por objetos próximos por projeção de lascas, golpes, cortes.

6. Utilize ferramentas elétricas adequadas (em particular, garanta que o cabo elétrico e a tomada estão em bom estado e que as peças com movimentos rotativos ou alternados estejam devidamente fixadas) de forma correta, não obstrua a passagem deixando o cabo elétrico visível, fixe-as para evitar que caiam de cima, desligue-as e armazene-as após a sua utilização.

 Lesões pessoais causadas por projeção de lascas ou fragmentos, inalação de poeiras, golpes, cortes, picadelas e escoriações.

 Danos no aparelho causados por objetos próximos por projeção de lascas, golpes, cortes.

7. Assegure-se da estabilidade do escadote portátil, da sua resistência, do bom estado das plataformas, que não devem ser escorregadias, e assegure-se de que uma pessoa verifique que não são deslocadas quando alguém as estiver a utilizar.

PRZEPISY BEZPIECZEŃSTWA

Objaśnienie symboli:

 Niestosowanie się do tego ostrzeżenia może prowadzić do obrażeń ciała, w niektórych przypadkach nawet śmiertelnych.

 Niestosowanie się do tego ostrzeżenia może prowadzić do zagrożenia w stosunku do przedmiotów, zwierząt, roślin, które w niektórych przypadkach mogą być poważne.

1. Nie wykonywać żadnych czynności wymagających otwarcia urządzenia.

 Porażenie prądem z powodu kontaktu z przewodami pod napięciem. Obrażenia w formie oparzeń powstałych w wyniku obecności gorących części lub przecięcia spowodowane ostrymi krawędziami.

2. Nie umieszczać przedmiotów na urządzeniu.

 Urazy spowodowane upadkiem przedmiotu w wyniku drgań. Uszkodzenie urządzenia lub przedmiotów umieszczonych w dolnej części z powodu upadku przedmiotu w wyniku drgań.

3. Nie wchodzić na urządzenie.

 Obrażenia spowodowane na skutek upadku z urządzenia. Uszkodzenie urządzenia lub przedmiotów znajdujących się w dolnej części na skutek odłączenia się urządzenia od wspornika.

4. Nie wchodzić na niestabilne krzesła, taborety, drabiny, itp. w celu wyczyszczenia urządzenia.

 Urazy spowodowane upadkiem z wysokości lub przecięciem (składana drabina).

5. Używać odpowiednich narzędzi i urządzeń ręcznych (upewnić się w szczególności, że narzędzie nie jest uszkodzone i że jego rączka jest dobrze zamocowana), używać ich prawidłowo i zachować niezbędne środki ostrożności, aby nie spadły, po użyciu je odłożyć.

 Obrażenia spowodowane odpryskami, wdychaniem pyłów, uderzeniem, skaleczeniem, ukłuciem, a także otarciami naskórka.

 Uszkodzenie urządzenia spowodowane bliskością przedmiotów przez odpryski, uderzenia, przecięcia.

6. Używać odpowiednich narzędzi elektrycznych (upewnić się w szczególności, że kabel i gniazdo są w dobrym stanie, a ruchome elementy poruszające się naprzemiennie lub obrotowo są prawidłowo zamocowane), używać ich w prawidłowy sposób, nie utrudniać przejścia, pozostawiając kabel zasilający na miejscu. Zabezpieczyć je przed upadkiem z góry, odłączyć i odłożyć po użyciu.

 Obrażenia spowodowane odpryskami, wdychaniem pyłów, uderzeniem, skaleczeniem, ukłuciem, a także otarciami naskórka.

 Uszkodzenie urządzenia spowodowane bliskością przedmiotów przez odpryski, uderzenia, przecięcia.

7. Dbać o stabilność przenośnych drabin, ich wytrzymałość, dobry stan podestów, które nie mogą być śliskie oraz upewnić się, że nie zostaną przesunięte, gdy ktoś na nich stoi.

VEILIGHEIDSVOORSCHRIFTEN

Legenda van de symbolen:

 Het niet opvolgen van deze aanwijzing leidt tot het risico op verwonding van personen, die in bepaalde omstandigheden zelfs fataal kunnen zijn.

 Het niet opvolgen van deze aanwijzing leidt tot het risico op schade aan voorwerpen, planten en dieren, die in bepaalde omstandigheden ernstig kunnen zijn.

1. Voer geen ingrepen uit waarvoor het apparaat moet worden geopend.

 Elektrische schok door het aanraken van spanningvoerende onderdelen. Letsel in in vorm van verbrandingen door oververhitte onderdelen of verwondingen die veroorzaakt worden door scherpe uitsteeksels en randen.

2. Zet geen voorwerpen op het apparaat.

 Verwondingen door voorwerpen die vallen door toedoen van trillingen. Beschadiging van het apparaat of voorwerpen beneden door een voorwerp dat erop valt door toedoen van trillingen.

3. Klim niet op het apparaat.

 Verwondingen veroorzaakt door vallen van het apparaat. Beschadiging van het apparaat of van voorwerpen beneden doordat het apparaat losraakt van zijn steun.

4. Klim niet op wankelende stoelen, krukken, trappen of andere meubels om het apparaat schoon te maken.

 Verwondingen door vallen van bovenaf of snijwonden (vouwtrap).

5. Gebruik geschikte handbediende apparaten en instrumenten (verzekert u er met name van dat het instrument van goede kwaliteit is en het handvat goed vastzit). Gebruik ze op de juiste manier en tref de nodige voorzorgsmaatregelen om te zorgen dat ze niet kunnen vallen, en berg ze na het gebruik op.

 Persoonlijk letsel door rondvliegende splinters of brokken, inademen van stof, wonden door stoten, snijden, prikken of schaven.

 Beschadiging van het apparaat veroorzaakt door voorwerpen in de buurt, door rondvliegende splinters, stoten, snijden.

6. Gebruik geschikte elektrische gereedschappen (controleer met name of het snoer en de stekker in goede staat zijn en of draaiende of heen-en-weer bewegende onderdelen goed vast zitten), gebruik ze op de juiste manier, belemmer de doorgang niet door het snoer in het zicht te laten, zet gereedschappen vast om te voorkomen dat ze omlaag vallen, schakel ze uit en berg ze na het gebruik op.

 Persoonlijk letsel door rondvliegende splinters of brokken, inademen van stof, wonden door stoten, snijden, prikken of schaven.

 Beschadiging van het apparaat veroorzaakt door voorwerpen in de buurt, door rondvliegende splinters, stoten, snijden.

7. Vergewis u ervan dat draagbare ladders stabiel en sterk zijn, de treden in goede staat en niet glibberig zijn, en verzekert u ervan dat er iemand op toeziet dat ze niet worden verplaatst als iemand erop klimt.

- Lesões causadas pela queda em altura ou por corte (escadote dobrável).
8. **Verifique se os escadotes deslizantes estão estáveis, suficientemente resistentes, com degraus em bom estado e não escorregadios, que disponham de barras de suporte ao longo da rampa e na plataforma.**
- Lesões causadas por queda de altura elevada.
9. **Assegure-se de que, em caso de trabalho a uma certa altura (mais de dois metros), sejam fornecidas barras de apoio em torno da área de trabalho ou sejam utilizados arneses de segurança individuais para evitar o risco de queda, que em caso de queda inevitável não haja obstáculos perigosos e que o impacto seja amortecido por superfícies semirrígidas ou deformáveis.**
- Lesões causadas por queda de uma altura elevada.
10. **Assegure-se de que as condições higiénicas e sanitárias do local de trabalho são adequadas em termos de iluminação, ventilação, solidez das estruturas, saídas de emergência.**
- Lesões pessoais causadas por colisões, tropeços, ferimentos.
11. **Use vestuário e equipamento de proteção pessoal durante o trabalho.**
- Lesões pessoais causadas por choque elétrico, estilhaços ou fragmentos, inalação de pó, percussões, cortes, perfurações, escoriações, ruídos, vibrações.
12. **As operações internas devem ser realizadas com a máxima cautela, evitando o contacto abrupto com pontas afiadas.**
- Lesões pessoais causadas por cortes, perfurações, escoriações.
13. **Não utilize inseticidas, solventes ou produtos de limpeza agressivos para a manutenção do aparelho.**
- Danos das partes pintadas ou em plástico.
14. **Não utilize o aparelho para fins diferentes da utilização doméstica normal.**
- Danos no aparelho por sobrecarga de funcionamento. Danos de objetos tratados de forma incorreta.
15. **Não permitir o uso do aparelho a crianças ou pessoas inexperientes.**
- Danos no aparelho causados causa uma utilização indevida. Assegure-se de que o sistema elétrico esteja em conformidade com a norma NFC 15-100 e com as regras da indústria. Consulte as instruções de montagem do kit elétrico opcional.
16. **Proteja com material adequado o aparelho e as áreas junto do local de trabalho.**
- Danos no aparelho causados por objetos próximos por projeção de lascas, ferramentas cortantes.
17. **Desloque o aparelho com as proteções adequadas e a máxima cautela.**
- Danos no aparelho causados por objetos próximos por projeção de lascas, golpes, ferramentas cortantes.
18. **Verifique se a conservação de material e equipamento tornam a manutenção simples e segura, evite construir pilhas que possam cair.**

- Urazy spowodowane upadkiem z wysokości lub przecięciem (składana drabina).
8. **Sprawdzić, czy schody przesuwne są stabilne, wystarczająco mocne, ich stopnie są w dobrym stanie i nie są śliskie, o czy są wyposażone w pręty nośne wzdłuż rampy i na podeście.**
- Urazy spowodowane upadkiem z dużej wysokości.
9. **Upewnić się, że w przypadku prac wykonywanych na określonej wysokości (powyżej dwóch metrów), wokół obszaru roboczego znajdują się pręty podtrzymujące lub pracownicy są wyposażeni w szelki bezpieczeństwa, chroniące przed upadkiem; że w przypadku nieuniknionego upadku nie ma niebezpiecznych przeszkód, a uderzenie jest amortyzowane przez powierzchnie pósztywne lub odkształcalne.**
- Urazy spowodowane upadkiem z dużej wysokości.
10. **Zadbać o odpowiednie warunki higieniczno-sanitarne miejsca pracy pod względem oświetlenia, wentylacji, solidności konstrukcji, wyjść awaryjnych.**
- Obrażenia spowodowane uderzeniami, potknięciami, ranami.
11. **Podczas wykonywania pracy nosić indywidualną odzież ochronną i sprzęt ochronny.**
- Obrażenia spowodowane porażeniem prądem, odpryskami, wdychaniem pyłów, uderzeniem, skaleczeniem, ukłuciem, a także otarciami naskórka, hałasem i drganiami.
12. **Zachować ostrożność podczas wykonywania czynności we wnętrzu urządzeń, unikając nagłych kontaktów z ostrymi krawędziami.**
- Obrażenia w wyniku przecięcia, ukłucia lub otarcia naskórka.
13. **Nie używać do konserwacji urządzenia środków owadobójczych, rozpuszczalników ani silnych środków czyszczących.**
- Uszkodzenie części lakierowanych lub plastikowych.
14. **Nie używać urządzenia do użycia innego niż normalne.**
- Uszkodzenie urządzenia z powodu przeciążenia. Uszkodzenia przedmiotów poddawanych niewłaściwej obróbce.
15. **Nie pozwalać na używanie urządzenia przez dzieci lub osoby niedoświadczone.**
- Uszkodzenie urządzenia spowodowane niewłaściwym użytkowaniem. Upewnić się, że instalacja elektryczna jest zgodna ze standardem NFC 15-100 i bieżącym stanem techniki. Zapoznać się z instrukcją instalacji opcjonalnego zestawu elektrycznego.
16. **Odpowiednio zabezpieczyć urządzenie i przestrzeń w pobliżu miejsca pracy.**
- Uszkodzenie urządzenia spowodowane bliskością przedmiotów przez odpryski, ostre przedmioty.
17. **Przesunąć urządzenie stosując odpowiednie zabezpieczenia i przy zachowaniu należytej ostrożności.**
- Uszkodzenie urządzenia spowodowane bliskością przedmiotów przez odpryski, ostre przedmioty.
18. **Upewnić się, że przechowywanie materiałów i sprzętu sprawia, że konserwacja jest prosta i bezpieczna, unikać gromadzenia się stosów, które mogą spaść.**

- Verwondingen door vallen van bovenaf of snijwonden (vouwtrap).
8. **Controleer of verschuifbare trappen stabiel en voldoende sterk zijn, of de treden in goede staat en niet glibberig zijn, en of er relingen aanwezig zijn langs de opgang en op het platform.**
- Verwondingen door vallen van grote hoogte.
9. **Ga bij werkzaamheden op bepaalde hoogte (meer dan twee meter hoogteverschil) na of er relingen zijn rondom het werkgebied of persoonlijke veiligheids gordels om de kans op vallen te voorkomen; of in het geval dat vallen onvermijdelijk is, er geen gevaarlijke obstakels zijn en de schok wordt opgevangen door halffarde of vervormbare oppervlakken.**
- Verwondingen door vallen van grote hoogte.
10. **Zorg dat de hygiënische en sanitaire omstandigheden op de werkplek geschikt zijn voor wat betreft de verlichting, ventilatie, stevigheid van de constructies, nooduitgangen.**
- Persoonlijk letsel veroorzaakt door stoten, struikelen en verwondingen.
11. **Draag tijdens het werk geschikte kleding en persoonlijke beschermingsmiddelen.**
- Persoonlijk letsel veroorzaakt door een elektrische schok, rondvliegende splinters of brokken, inademen van stof, verwonding door stoten, snijden, prikken, schaven, lawaai of trillingen.
12. **Interne werkzaamheden moeten uiterst voorzichtig worden verricht en bruusk contact met scherpe punten moet worden vermeden.**
- Persoonlijk letsel veroorzaakt door snijden, prikken of schaven.
13. **Gebruik geen insecticiden, oplosmiddelen of agressieve schoonmaakmiddelen om het apparaat te onderhouden.**
- Beschadiging van gelakte of kunststof delen.
14. **Gebruik het apparaat niet voor andere doelen dan normaal huishoudelijk gebruik.**
- Beschadiging van het apparaat door overbelasting. Beschadiging van voorwerpen die onjuist worden behandeld.
15. **Laat het apparaat niet gebruiken door kinderen of onervaren personen.**
- Beschadiging van het apparaat veroorzaakt door onjuist gebruik. Verzeker u ervan dat de elektrische installatie conform de norm NFC 15-100 en volgens de regels der kunst is. Zie de montage-instructies van de optionele elektrische kit.
16. **Gebruik geschikt materiaal voor de bescherming van het apparaat en de omgeving rond de werkplek.**
- Beschadiging van het apparaat veroorzaakt door voorwerpen in de buurt, door rondvliegende splinters, scherpe instrumenten.
17. **Verplaats het apparaat met de geschikte beschermingen en de grootste voorzichtigheid.**
- Beschadiging van het apparaat veroorzaakt door voorwerpen in de buurt, door rondvliegende splinters, scherpe instrumenten.
18. **Controleer of de toestand van het materiaal en uitrustingen het onderhoud eenvoudig en veilig maken. Vorm geen stapels die zouden kunnen vallen.**

△ Danos do aparelho ou dos objetos próximos devido a choques, cortes, esmagamento.

19. **Restabeleça todas as funções de segurança e controlo que requerem intervenções no aparelho e certifique-se da sua funcionalidade antes da recolocação em serviço.**

△ Danos ou avaria do aparelho causados por funcionamento fora de controlo.

INSTRUÇÕES DE TRANSPORTE, ARMAZENAMENTO E RECICLAGEM

- O aparelho deve ser transportado respeitando os pictogramas na embalagem.
- O aparelho deve ser transportado e armazenado em local seco e protegido do gelo.
- A **Diretiva Europeia 2002/96/CE** impõe a eliminação seletiva e a reciclagem dos equipamentos elétricos e eletrónicos usados.

 O símbolo "caixote do lixo com uma cruz" no equipamento indica que o produto, no fim da sua vida útil, deve ser eliminado separadamente do lixo doméstico e depois levado para um centro de triagem de resíduos de equipamento elétrico e eletrónico ou recolhido pelo revendedor ao comprar um equipamento semelhante.

- A eliminação seletiva, que permite a reciclagem do aparelho no fim da sua vida útil e o seu tratamento no respeito pelo ambiente, contribui para evitar quaisquer efeitos negativos para o ambiente e favorece a reciclagem dos materiais que compõem o produto.
- Para saber mais sobre os centros de recolha de resíduos existentes, contacte o serviço de recolha de resíduos do seu município ou a loja onde adquiriu o aparelho.
- A embalagem protege o termoacumulador de eventuais danos durante o transporte. Utilizamos materiais selecionados por motivos ligados à proteção ambiental. Leve estes materiais até ao local de reciclagem ou aterro mais próximo.
- Se o aparelho estiver equipado com baterias recarregáveis, estas devem ser removidas do aparelho antes da sua eliminação e descartadas em segurança. As pilhas devem ser removidas do respetivo suporte no compartimento acessível por baixo da tampa.

DECLARAÇÃO DE CONFORMIDADE

Conformidade de conceção e construção

Este produto está em conformidade com a diretiva europeia 97/23/CE, artigo 3.º, n.º 3, relativa a equipamentos sob pressão, e 93/69/CEE relativamente à norma EN12897 específica para os termoacumuladores indirectos não ventilados.

- Cesto com cruz 2002/96

△ Uszkodzenie urządzenia lub znajdujących się w pobliżu przedmiotów na skutek uderzeń, przecięć, zmiżdżeń.

19. **Przed ponownym uruchomieniem urządzenia podłączyć powtórnie wszystkie urządzenia zabezpieczające i kontrolne odłączone na czas przeprowadzanych prac.**

△ Uszkodzenie lub uszkodzenia urządzenia spowodowanego jego niekontrolowanym działaniem.

INSTRUKCJE DOTYCZĄCE TRANSPORTU, PRZECHOWYWANIA I RECYKLINGU

- Transportować urządzenie z zachowaniem piktogramów umieszczonych na opakowaniu.
- Transportować i przechowywać urządzenie w suchym miejscu i chronić przed mrozem.
- **Dyrektywa europejska 2002/96/WE** wymaga selektywnej utylizacji i recyklingu zużytego sprzętu elektrycznego i elektronicznego.

 Symbol przekreślonego pojemnika na śmieci na urządzeniu wskazuje, że produkt, po zakończeniu jego eksploatacji, musi być utylizowany oddzielnie od odpadów domowych, a następnie przekazany do punktu sortowania odpadów z urządzeń elektrycznych i elektronicznych lub odebrany przez sprzedawcę w dniu zakupu podobnego urządzenia.

- Selektywna utylizacja, która pozwala na recykling urządzenia po zakończeniu jego użytkowania i użycie go w sposób przyjazny dla środowiska, pomaga uniknąć wszelkich negatywnych skutków dla środowiska i sprzyja recyklingowi materiałów, z których składa się produkt.
- Aby dowiedzieć się więcej o istniejących punktach zbiórki odpadów, skontaktować się z punktem zbiórki odpadów w swojej gminie lub sklepie, w którym dokonano zakupu urządzenia.
- Opakowanie chroni podgrzewacz wody przed uszkodzeniem podczas transportu. Wykorzystujemy materiały wybrane ze względów związanych z ochroną środowiska. Zachęcamy do przekazania tych materiałów do najbliższego centrum recyklingu lub na wysypisko śmieci.
- Jeśli urządzenie jest wyposażone w ładowalną baterię, należy je wyjąć z urządzenia przed jego utylizacją i bezpiecznie zutylizować. Baterie należy wyjąć z uchwytu znajdującego się w schowku pod pokrywą

DEKLARACJA ZGODNOŚCI

Zgodność projektowa i konstrukcyjna

Niniejszy produkt jest zgodny z europejską dyrektywą 97/23/WE, artykuł 3, punkt 3, dotyczącą zbiorników ciśnieniowych i 93/69/EWG odnoszącą się do normy EN12897 dla pośrednich niewentylowanych podgrzewaczy wody.

- Przekreślony pojemnik na odpady 2002/96

△ Beschadiging van het apparaat of voorwerpen in de buurt door stoten, snijden, beknelling.

19. **Heractiveer alle veiligheids- en controlevoorzieningen die een ingreep op het apparaat vereisen, en controleer de werking ervan voordat u het apparaat weer inschakelt.**

△ Beschadiging of defect van het apparaat door ongecontroleerde werking.

VOORSCHRIFTEN VOOR TRANSPORT, OPSLAG EN RECYCLING

- Het apparaat moet worden vervoerd met inachtneming van de pictogrammen die op de verpakking staan.
- Het apparaat moet droog en beschermd tegen vorst worden getransporteerd en opgeslagen.
- De **Europese richtlijn 2002/96/EG** schrijft gescheiden afvoer en recycling van gebruikte elektrische en elektronische apparatuur voor.

 Het symbool van de "doorgekruiste afvalbak" op het apparaat betekent dat het product aan het einde van zijn levenscyclus gescheiden van het stedelijk afval moet worden afgevoerd. Dit wil zeggen dat het naar een sorteercentrum van elektrische en elektronische apparatuur moet worden gebracht of moet worden ingenomen door de detailhandelaar als er een analoog apparaat wordt aangeschaft.

- Gescheiden inzameling zorgt ervoor dat het apparaat aan het einde van zijn levenscyclus kan worden gerecycled en met respect voor het milieu worden verwerkt. Bovendien draagt het ertoe bij dat eventuele negatieve gevolgen voor het milieu worden voorkomen en bevordert het de recycling van materialen waaruit het product bestaat.
- Voor meer informatie over bestaande afvalinzamelcentra dient u contact op te nemen met uw gemeentelijke reinigingsdienst of de winkel waar u het apparaat heeft aangeschaft.
- De verpakking beschermt de boiler tegen eventuele transportschade. De door ons gebruikte materialen zijn gekozen vanwege hun lage milieu-impact. Wij verzoeken u dit materiaal naar een recyclingcentrum of vuilstortplaats in de buurt te brengen.
- Als het apparaat is voorzien van oplaadbare batterijen, moeten deze uit het apparaat worden gehaald voordat dit wordt afgedankt en moeten ze veilig worden geëlimineerd. Deze batterijen moeten uit hun houder worden gehaald die in de ruimte onder het deksel zit

VERKLARING VAN OVEREENSTEMMING

Overeenstemming van ontwerp en bouw

Dit product is conform de Europese richtlijn 97/23/EG, artikel 3, lid 3, inzake drukapparatuur en 93/69/EEG met betrekking tot de specifieke norm EN12897 voor indirect verwarmde, ongeventileerde boilers.

- Doorgekruiste afvalbak 2002/96

RECOMENDAÇÕES GERAIS

O manual de instruções faz parte integrante do produto e deve ser entregue ao utilizador. Leia com atenção as advertências, uma vez que fornecem importantes indicações relativas à segurança na instalação, utilização e manutenção.

Guarde este manual em local seguro para posterior consulta. Este aparelho é utilizado para produzir e acumular água quente. Como tal, deve ser ligado a um sistema de aquecimento sanitário e aos tubos de canalização de acordo com o seu desempenho e potência. É proibida a utilização deste aparelho para outros fins; o fabricante não assume qualquer responsabilidade por quaisquer danos causados por uma utilização imprópria ou não razoável.

Os resíduos de embalagens devem ser eliminados de acordo com a regulamentação em vigor, o mais rapidamente possível, uma vez que constituem uma fonte potencial de perigo, particularmente para as crianças.

No que diz respeito à limpeza das partes externas do aparelho, recomendamos a utilização de um pano húmido e produtos adequados. A utilização de produtos abrasivos e solventes é fortemente desaconselhada. A instalação só deve ser efetuada por pessoal altamente qualificado e autorizado, em conformidade com as normas em vigor, sob pena de anulação da garantia do produto. Um aparelho instalado incorretamente pode causar danos materiais e imateriais. Neste caso, o fabricante está isento de qualquer responsabilidade.

Quaisquer acessórios a instalar no aparelho devem ser exclusivamente peças originais do fabricante.

Antes de efetuar qualquer intervenção de assistência e/ou manutenção no aparelho, este deve ser isolado de qualquer fonte de alimentação. Se o aparelho não estiver a funcionar corretamente, desligue-o e contacte a assistência técnica.

RECOMENDAÇÕES PARA PREVENIR A PROLIFERAÇÃO DA LEGIONELA

A legionela é um tipo de bactéria em forma de bacilo que está naturalmente presente em todas as águas de nascente. A "doença do legionário" é um tipo particular de pneumonia causada

pela inalação de vapor de água que contém esta bactéria. Nesta ótica, é necessário evitar longos períodos de estagnação da água contida no termoacumulador, que deve pois ser utilizado ou esvaziado pelo menos todas as semanas.

A norma europeia CEN/TR 16355 fornece recomendações sobre o melhor método para prevenir a proliferação da legionela em águas potáveis; além disso, sempre que existam normas locais que imponham outras

ZALECENIA OGÓLNE

Instrukcja obsługi jest nieodłączną częścią produktu i należy ją dostarczyć użytkownikowi. Zapoznać się z zaleceniami i ostrzeżeniami zawartymi w niniejszej instrukcji obsługi, ponieważ zawierają one ważne wskazówki dotyczące bezpieczeństwa montażu, użytkowania i konserwacji urządzenia.

Przechowywać starannie instrukcję w celu użycia jej w przyszłości. To urządzenie służy do produkcji i przechowywania ciepłej wody. Dlatego należy je podłączyć do systemu grzewczego i do rur hydraulicznych zgodnie z jego wydajnością i mocą. Zabrania się użycia tego urządzenia do innych celów; producent nie ponosi żadnej odpowiedzialności za jakiegokolwiek szkody spowodowane niewłaściwym lub nierozsądnym użytkowaniem.

Jak najszybciej usuwać odpady opakowaniowe zgodnie z obowiązującymi przepisami, gdyż stanowią potencjalne zagrożenie, zwłaszcza dla dzieci.

Do czyszczenia zewnętrznych części urządzenia zaleca się używanie wilgotnej szmatki i odpowiednich produktów. Odradza się stosowania produktów ściernych i rozpuszczalników.

Instalacja musi być przeprowadzana wyłącznie przez osoby o wysokich kwalifikacjach i upoważnionych, zgodnie z obowiązującymi przepisami, pod rygorem unieważnienia gwarancji produktu. Nieprawidłowo zainstalowane urządzenie może spowodować szkody materialne i niematerialne. W takim przypadku producent jest zwolniony z jakiegokolwiek odpowiedzialności.

Wszelkie akcesoria do montażu na urządzeniu muszą być wyłącznie oryginalnymi częściami producenta.

Przed wykonaniem jakichkolwiek czynności serwisowych i/lub konserwacyjnych na urządzeniu należy je odizolować od wszelkich źródeł zasilania. Jeśli urządzenie działa nieprawidłowo, należy je wyłączyć i wezwać pomoc techniczną.

ZALECENIA MAJĄCE NA CELU UNIKNIĘCIE NAMNAŻANIA SIĘ BAKTERII LEGIONELLA

Legionella to rodzaj bakterii pałeczkowatej występującej naturalnie we wszystkich wodach źródłanych. „Choroba legionistów” polega na szczególnym rodzaju zapalenia płuc spowodowanym poprzez wdychanie pary wodnej zawierającej tę bakterię. W związku z tym, należy unikać długich okresów stagnacji wody zawartej w podgrzewaczu, który powinien być używany lub opróżniany przynajmniej raz w tygodniu.

Europejska norma CEN/TR 16355 zawiera wskazówki dotyczące dobrych praktyk, które należy przyjąć, aby zapobiec rozprzestrzenianiu się bakterii Legionella w wodzie pitnej, a ponadto, jeśli istnieją miejscowe przepisy, które nakładają dalsze ogranicze-

ALGEMENE AANBEVELINGEN

De gebruikshandleiding is onlosmakelijk onderdeel van het product en moet aan de gebruiker worden overhandigd. Lees de waarschuwingen aandachtig, ze bevatten belangrijke informatie over de installatie, het gebruik en het onderhoud.

Bewaar de handleiding zorgvuldig voor eventuele verdere raadpleging. Dit apparaat dient voor de productie en opslag van warm water. Het moet daarom worden verbonden met een sanitair verwarmingssysteem en waterleidingen die geschikt zijn voor de prestaties en het vermogen van het apparaat. Het is verboden dit apparaat te gebruiken voor andere doelen; de fabrikant aanvaardt geen enkele aansprakelijkheid voor eventuele schade die het gevolg is van onjuist of onredelijk gebruik.

Verpakkingsafval moet worden verwerkt zoals voorgeschreven door de geldende normen, en wel zo snel mogelijk, omdat het een mogelijke bron van gevaar vormt vooral voor kinderen.

Wat betreft de reiniging van de externe delen van het apparaat, wordt geadviseerd een vochtige doek en geschikte producten te gebruiken. Het gebruik van schurende producten en oplosmiddelen wordt sterk afgeraden.

Het apparaat mag uitsluitend worden geïnstalleerd door gekwalificeerd, bevoegd personeel, volgens de geldende normen, op straffe van verval van de garantie op het product. Een slecht geïnstalleerd apparaat kan materiële en immateriële schade veroorzaken. In dit geval is de fabrikant ontheven van elke aansprakelijkheid.

Alleen originele onderdelen van de fabrikant mogen eventueel worden gemonteerd als accessoires op het apparaat.

Vóór elke assistentie-ingreep of onderhoud op het apparaat, moet dit worden afgekoppeld van elke voedingsbron. Bij slechte werking van het apparaat moet het worden uitgeschakeld en moet de technische dienst worden gebeld.

AANBEVELINGEN TER VOORKOMING VAN LEGIONELLAGROEI

Legionella is een staafvormige bacterie die van nature aanwezig is in bronwater. De "legionairsziekte" bestaat uit een bepaald type longontsteking die wordt veroorzaakt door inademing van waterdamp die deze bacterie bevat. Vanuit dit oogpunt moet worden voorkomen dat het water lange tijd in de boiler stagneert. Daarom moet de boiler dus minstens wekelijks worden gebruikt of geleegd.

De Europese norm CEN/TR 16355 geeft aanwijzingen omtrent goede praktijken die moeten worden toegepast om legionellagroei in drinkwater te voorkomen. Daarnaast

restrições em matéria de legionela, estas devem ser aplicadas.

ATENÇÃO:

O termoacumulador sem resistência elétrica não é vendido com um dispositivo que permite efetuar um "ciclo de desinfecção térmica" para reduzir a proliferação de legionela dentro do reservatório. Assim, caso seja possível verificar-se por qualquer motivo uma das condições favoráveis à proliferação da legionela, é recomendável a instalação de um dispositivo de prevenção.

INFORMAÇÕES GERAIS

O termoacumulador com permutador de calor de tubo liso pode ser ligado a qualquer caldeira a gás, a gasóleo ou a um sistema solar. A disposição do(s) permutador(es) de calor serve para aquecer completamente a água contida no acumulador.

O esquentador é protegido por um revestimento de esmalte aplicado a 850°C em conformidade com os requisitos da norma DIN 4753.

O termoacumulador deve ser instalado por um instalador autorizado, num local protegido do gelo. Os depósitos esmaltados são adequados para a água sanitária. Atenção, as juntas dielétricas são obrigatórios para evitar a corrosão (ferro, cobre).

É necessário fechar todas as juntas não utilizadas. Devem ser respeitadas as diretivas e regulamentos locais aplicáveis, bem como as normas DIN. A caldeira está ligada à rede de distribuição da água através de uma ligação de água fria e aos pontos de utilização através de uma junta para água quente. Quando a água quente é retirada de um ponto de utilização, a água fria entra no depósito onde é aquecida até à temperatura programada no termostato (não fornecido). É aconselhável regular a temperatura da água sanitária entre 60 e 65°C, pois é esta a temperatura que garante um ótimo desempenho do aparelho e assegura:

- Máxima higiene,
- Máxima limitação das dispersões térmicas,
- Limitação da formação de calcário.

Particularidades:

- Serpentina de alto desempenho: potência de aquecimento elevada.
- Pressão máxima de funcionamento: ver dados técnicos.
- Indicador de temperatura.
- Pés reguláveis para maior estabilidade.
- Proteção contra corrosão com ânodo de magnésio.
- Revestimento externo: chapa pintada, cor branca.
- Isolamento térmico: poliuretano expandido.

nia w kwestii Legionelli, należy je zastosować.

UWAGA:

Akumulacyjny podgrzewacz bez grzałki elektrycznej nie jest sprzedawany z urządzeniem umożliwiającym przeprowadzanie „cyklu odkażania termicznego” w celu zredukowania namnażania się bakterii Legionella wewnątrz zbiornika. W związku z tym, jeżeli z jakiegoś powodu możliwe jest wystąpienie „Warunków sprzyjających namnażaniu się bakterii Legionella”, zaleca się zainstalowanie urządzenia ochronnego.

DANE OGÓLNE

Podgrzewacz wody z gładkim rurowym wymiennikiem ciepła można podłączyć do dowolnego systemu gazowego, olejowego lub solarnego. Układ wymiennika(ów) ciepła służy do całkowitego podgrzania wody zawartej w zasobniku.

Kocioł jest zabezpieczony malowaną powłoką nałożoną w temperaturze 850°C, zgodnie z wymaganiami normy DIN 4753.

Podgrzewacz wody musi być zainstalowany przez autoryzowanego instalatora, w pomieszczeniu zabezpieczonym przed mrozem. Malowane zbiorniki nadają się do wody sanitarnej. Aby uniknąć korozji (żelazo, miedź) konieczne są łączniki dielektryczne. Należy zamknąć wszystkie nieużywane łączniki. Oprócz norm DIN należy przestrzegać obowiązujących dyrektyw i przepisów lokalnych. Bojler jest połączony z siecią wodną przy użyciu złączy do wody zimnej i w miejscu użytkowania przy użyciu przewodów rurowych do ciepłej wody. Gdy gorąca woda jest pobierana z miejsca użytkowania, zimna woda dostaje się do zbiornika, w którym jest podgrzewana do temperatury zaprogramowanej na termostacie (brak w zestawie). Zaleca się wyregulowanie temperatury ciepłej wody użytkowej w zakresie od 60 ° do 65 ° C, ponieważ gwarantuje to optymalną wydajność urządzenia i zapewnia:

- Maksimalną higienę,
- Maksimalne ograniczenie strat ciepła,
- Ograniczenie tworzenia się osadu.

Cechy wyróżniające:

- Wężownice o wysokiej wydajności: duża moc grzewcza.
- Maksimalne ciśnienie robocze: patrz dane techniczne.
- Wskaźnik temperatury.
- Regulowane nóżki w celu poprawy stabilności.
- Ochrona antykorozyjna z anodą magnezową.
- Powłoka zewnętrzna: malowana blacha, kolor biały.
- Izolacja termiczna: pianka poliuretanowa.

moeten lokale normen, indien aanwezig, die verdere beperkingen opleggen op het gebied van legionella in acht worden genomen.

LET OP:

De opslagboiler zonder elektrisch verwarmingselement wordt niet verkocht met een apparaat waarmee een "thermische ontsmettingscyclus" kan worden uitgevoerd om de groei van legionella in de tank te reduceren. Als er zich dus om welke reden dan ook gunstige omstandigheden voor legionellagroei zouden voordoen, wordt geadviseerd om een apparaat te installeren die deze omstandigheden tegengaat.

ALGEMEEN

De boiler met warmtewisselaar met gladde buis kan worden verbonden met iedere gas- of gasolieketel of een solarsysteem. De opstelling van de warmtewisselaar(s) dient om het water in het voorraadvat volledig te verwarmen.

De ketel wordt beschermd door een glazuurlaag die is aangebracht bij 850°C, conform de eisen van de norm DIN 4753.

De boiler moet door een erkend installateur worden geïnstalleerd in een ruimte waar het niet kan vriezen. Geglazuurde vaten zijn geschikt voor tapwater. Let op, de diëlektrische verbindingstukken zijn verplicht om corrosie te vermijden (ijzer, koper).

Alle ongebruikte verbindingstukken moeten worden afgesloten. Behalve de DIN-normen moeten de geldende richtlijnen en plaatselijke voorschriften in acht worden genomen. De boiler wordt aangesloten op het waterleidingnet met een koudwaterverbinding, en op de tappunten met een warmwaterverbinding. Wanneer warm water wordt afgenomen op een tappunt, komt er koud water de tank binnen waar het wordt verwarmd tot de temperatuur die op de thermostaat (niet meegeleverd) is geprogrammeerd. Geadviseerd wordt om de temperatuur van het tapwater in te stellen tussen 60° en 65°C, aangezien bij deze waarden de optimale prestaties van het apparaat worden gewaarborgd en bovendien het volgende wordt verzekerd:

- Maximale hygiëne,
- Maximale beperking van thermische verliezen,
- Beperkte kalkvorming.

Bijzonderheden:

- Spiralen met hoog rendement: hoog verwarmingsvermogen.
- Maximale bedrijfsdruk: zie de technische gegevens.
- Temperatuurindicator.
- Afstelbare voetjes voor een betere stabiliteit.
- Bescherming tegen corrosie met magnesiumanode.
- Buitenbekleding: gelakte staalplaat, wit.
- Thermische isolatie: geëxpandeerd polyurethaan.

DADOS TÉCNICOS

DANE TECHNICZNE

TECHNISCHE GEGEVENS

CALDEIRA / BOJLER / BOILER CD1		200 L	300 L	450 L
Capacidade do depósito / Pojemność zbiornika / Inhoud reservoir	l	190	280	435
SERPENTINA / WĘŻOWNICA / SPIRAAL				
Superfície serpentina / Powierzchnia węzownicy / Spiraaloppervlak	m ²	2	3,5	4,5
Capacidade serpentina / Pojemność węzownicy / Spiraalcapaciteit	L	13	18	30
Potência permutador / Moc wymiennika / Vermogen warmtewisselaar	kW	22,7	33,8	30,8
Resistência serpentina / Wężownica / Spiraalweerstand 15L/min	mbar	88	92	90
Pressão máx. de funcionamento / Maksymalne ciśnienie eksploatacyjne / Maximale bedrijfsdruk	bar	7	7	7
Dispersão térmica / Dyspersja termiczna / Thermisch verlies EN 60379	kWh/dia	1,28	1,64	1,9
Classe energética / Klasa energetyczna / Energieklasse ErP		B	B	B
Peso líquido / Waga netto / Nettogewicht	kg	83	120	160

CALDEIRA / BOJLER / BOILER CD2		u	300 L	450 L
Capacidade do depósito / Pojemność zbiornika / Inhoud reservoir	l		279	433
SERPENTINA SUPERIOR / WĘŻOWNICA GÓRNA / SPIRAAL BOVEN				
Superfície serpentina / Powierzchnia węzownicy / Spiraaloppervlak	m ²		2,5	3,5
Capacidade serpentina / Pojemność węzownicy / Spiraalcapaciteit	L		13	18
Potência permutador / Moc wymiennika / Vermogen warmtewisselaar EN 12897	kW		27,9	27,3
Resistência serpentina / Wężownica / Spiraalweerstand 15L/min	mbar		80	83
SERPENTINA INFERIOR / WĘŻOWNICA DOLNA / SPIRAAL BENEDEEN				
Superfície serpentina / Powierzchnia węzownicy / Spiraaloppervlak	m ²		1	1
Capacidade serpentina / Pojemność węzownicy / Spiraalcapaciteit	L		5	5
Potência permutador / Moc wymiennika / Vermogen warmtewisselaar EN 12897	kW		12,5	16,5
Resistência serpentina / Wężownica / Spiraalweerstand 15L/min	mbar		50	50
Pressão máx. de funcionamento / Maksymalne ciśnienie eksploatacyjne / Maximale bedrijfsdruk	bar		7	7
Dispersão térmica / Dyspersja termiczna / Thermisch verlies EN 60379	kWh/dia		1,62	1,89
Classe energética / Klasa energetyczna / Energieklasse ErP			B	B
Peso líquido / Waga netto / Nettogewicht	kg		122	164

Os dados energéticos na tabela e os dados adicionais presentes na Ficha de Produto (Anexo A do produto) são definidos com base nas Diretivas UE 812/2013 e 814/2013. Dane energetyczne w tabeli oraz dodatkowe dane przedstawione w Arkuszu Produktu (Załącznik A dołączony do produktu) są zdefiniowane zgodnie z Dyrektywami UE 812/2013 i 814/2013.

De energiegegevens in de tabel en verdere gegevens die te vinden zijn het productinformatieblad (Bijlage A bij het product) zijn gedefinieerd volgens de EU-richtlijnen EU 812/2013 en 814/2013.

CARACTERÍSTICAS TÉCNICAS E DIMENSIONAIS DO APARELHO CHARAKTERYSTYKA TECHNICZNA I WYMIARY URZĄDZENIA TECHNISCHE EIGENSCHAPPEN EN AFMETINGEN VAN HET APPARAAT

CD1 HHP (1 Serpentina / Wężownica / Spiraal)

	DESCRIÇÃO / OPIS / BESCHRIJVING	200 L [mm]	300 L [mm]	450 L [mm]
A	Diâmetro externo / Średnica zewnętrzna / Buitendiameter	660	660	760
B	Altura / Wysokość / Hoogte	1332	1854	1978
C	Profundidade máxima / Maksymalna głębokość / Maximale diepte	731	731	827
D	Flange lateral / Kołnierz boczny / Zijdelingse flens	374	374	374
E	Saída serpentina / Wyjście węzownicy / Uitgang spiraal	254	254	254
F	Saída serpentina / Wyjście węzownicy / Uitgang spiraal	254	254	254
G	Entrada da água fria / Wejście zimnej wody / Ingang koud water	389	389	389
H	Recirculação / Recyrkulacja / Recirculatie	789	1239	1234
I	Entrada serpentina / Wejście węzownicy / Ingang spiraal	969	1419	1415
L	Entrada sonda / Wejście czujnika / Ingang sonde	659	714	834
M	Entrada sonda / Wejście czujnika / Ingang sonde	1034	1556	1672

CD2 HHP (2 Serpentina / Wężownica / Spiraal)

	DESCRIÇÃO / OPIS / BESCHRIJVING	300 L [mm]	450 L [mm]
A	Diâmetro externo / Średnica zewnętrzna / Buitendiameter	660	760
B	Saída da água quente / Wypływ ciepłej wody / Uitgang warm water	1853	1978
C	Profundidade máxima / Maksymalna głębokość / Maximale diepte	731	827
D	Flange lateral / Kołnierz boczny / Zijdelingse flens	374	374
E	Descarga / Odpływ / Afvoer	254	254
F	Saída serpentina solar / Wyjście węzownicy solarnej / Solar spiraaluitgang	254	254
G	Entrada serpentina solar / Wejście węzownicy solarnej / Solar spiraalingang	389	389
H	Entrada serpentina solar / Wejście węzownicy solarnej / Solar spiraalingang	640	534
I	Saída bomba de calor / Wyjście Pompy Ciepła / Uitgang warmtepomp	704	634
L	Recirculação / Recyrkulacja / Recirculatie	1334	1325
M	Entrada bomba de calor / Wejście Pompy Ciepła / Ingang warmtepomp	1514	1505
N	Back up HE	644	584
O	Entrada sonda / Wejście czujnika / Ingang sonde	1174	1104
P	Entrada sonda / Wejście czujnika / Ingang sonde	1556	1672

CALDEIRA / BOJLER / BOILER CD1

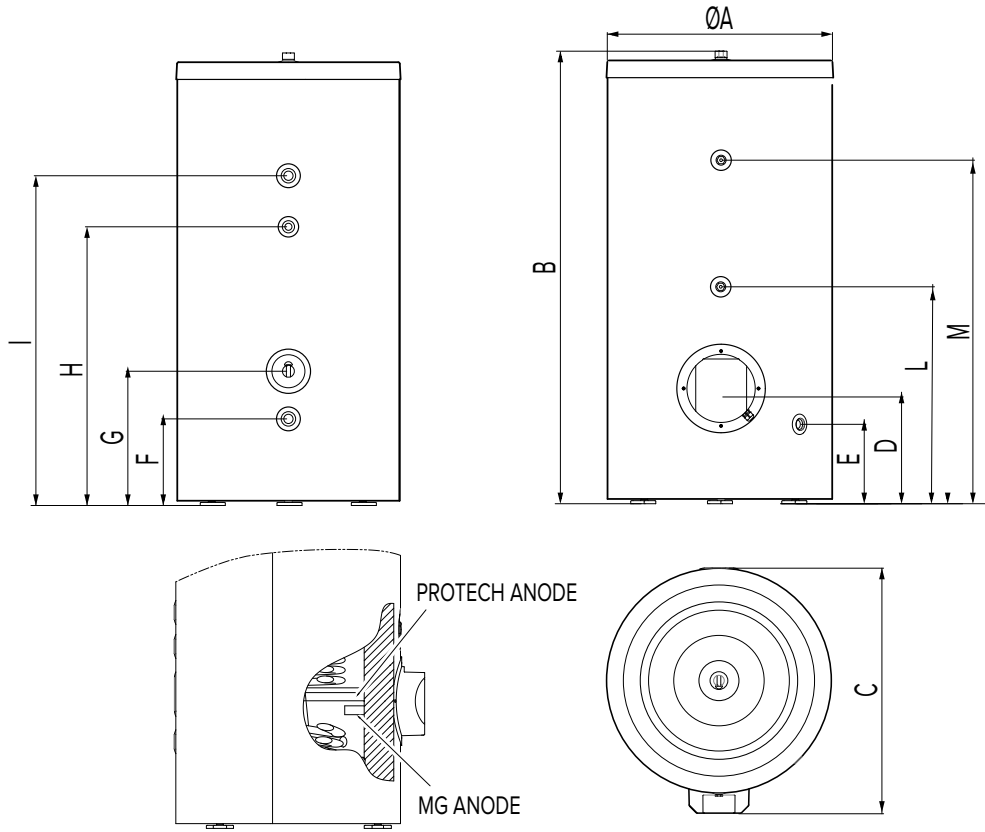

CALDEIRA / BOJLER / BOILER CD2

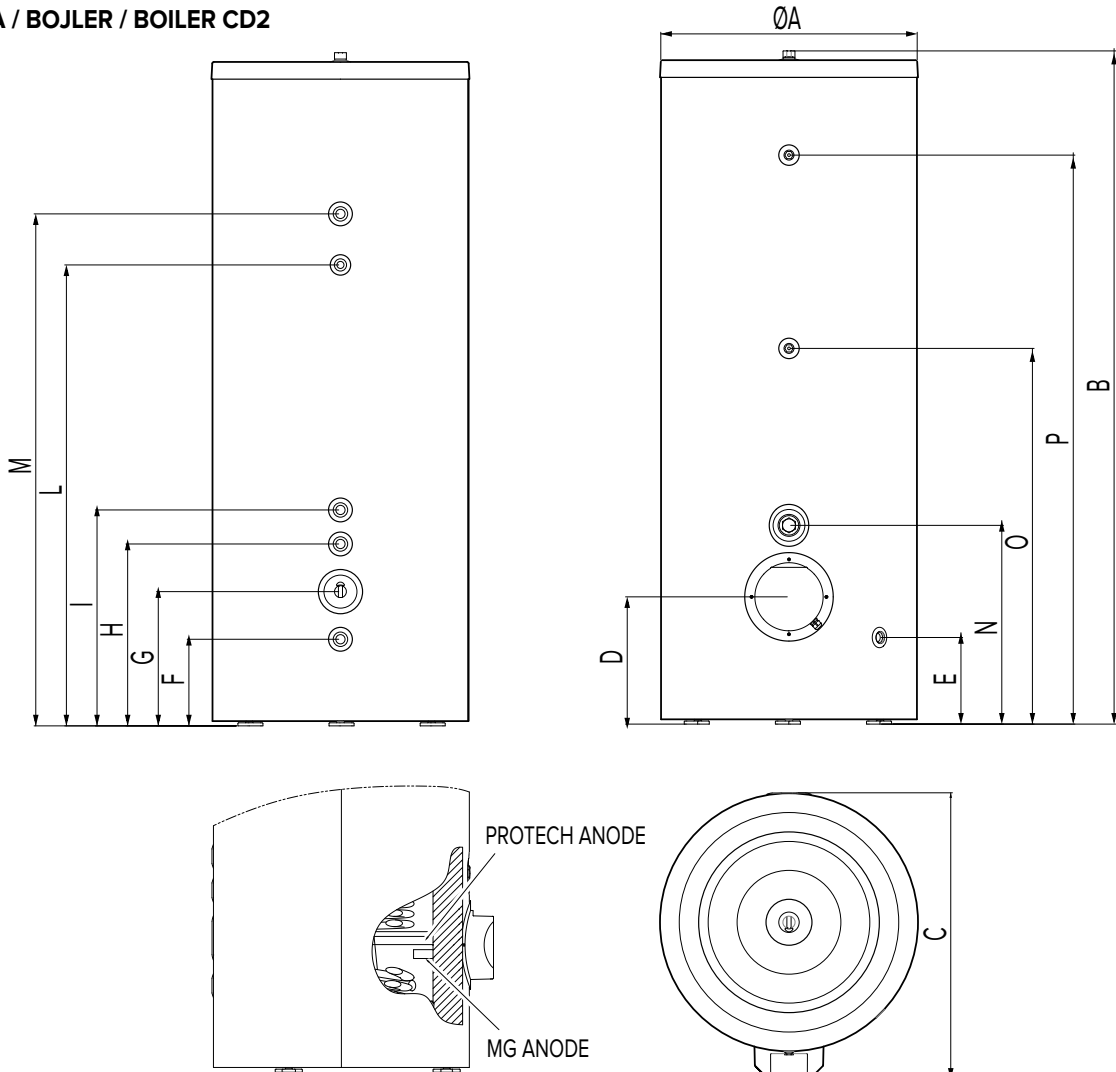

INSTALAÇÃO

INSTRUÇÕES DE INSTALAÇÃO

Esta operação deve ser realizada apenas por pessoal qualificado, sob pena de anulação da garantia

As instruções a seguir são essenciais para a validade da garantia.

1. A instalação deve:

- Ser efetuada por um instalador qualificado. Devem ser respeitadas as normas nacionais em vigor e todas as indicações relativas ao termoacumulador,
 - Prever, se necessário, um redutor de pressão para a água em entrada (pressão > 4,5 bar),
 - O sistema deve necessariamente prever um grupo de segurança (calibragem máxima: 7 bar) que deverá ser obrigatoriamente instalado com o aparelho num local protegido do gelo.
- A temperatura de acumulação não deve ultrapassar os 90 °C.
 - Para evitar a corrosão, os ânodos devem ser controlados a cada 12 meses; nos locais onde a água é particularmente agressiva, deverão ser controlados a cada 6 meses; se o ânodo estiver desgastado, é necessário substituí-lo.
 - Recomenda-se instalar o preparador o mais próximo possível da caldeira; de qualquer forma, é importante isolar os tubos de ligação.

Conformidade com EN60335

Para produtos equipados com o Kit de Resistência Elétrica, é obrigatório fixar o produto ao solo com suportes, como mostra a figura abaixo. Seguir os passos descritos na imagem para realizar esta operação.

FIXAÇÃO DO PRODUTO AO SOLO

- Insira o suporte centrando-o com o pé
- Fixe o suporte ao chão com 2 parafusos
- Repita para os outros 2 pés

MOCOWANIE PRODUKTU DO PODŁOŻA

- Włożyć wspornik centrując go na stopie
- Przymocować wspornik do podłoża za pomocą 2 śrub
- Powtórzyć dla pozostałych 2 nóg

BEVESTIGING VAN HET PRODUCT AAN DE GROND

- Plaats de beugel midden op het voetje
- Bevestig de beugel aan de vloer met 2 schroeven
- Doe hetzelfde voor de andere 2 voetjes

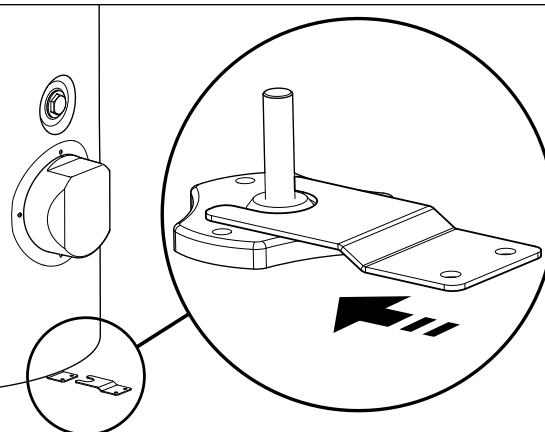

VOLUME DE INSTALAÇÃO RECOMENDADO

Para permitir intervenções de manutenção, é necessário prever:

- Um espaço livre de pelo menos 50 cm em frente à tampa de plástico que permita aceder à flange lateral;
- Um acesso direto ao grupo de segurança,
- Caso particular de instalação numa casa de banho (NF C15 100).

INSTALACJA

INSTRUKCJE MONTAŻOWE

Ta czynność może być wykonywana wyłącznie przez wykwalifikowany personel pod rygorem unieważnienia gwarancji

Spełnienie poniższych zaleceń determinuje ważność gwarancji.

1. Montaż musi:

- Zostać przeprowadzony przez wykwalifikowanego instalatora. Przestrzegać obowiązujących przepisów krajowych i wszystkich wymagań dotyczących podgrzewaczy wody,
 - Obejmować, w razie konieczności, zainstalowanie reduktora ciśnienia wody na (ciśnienie > 4,5 bar),
 - System musi koniecznie zawierać grupę bezpieczeństwa (maksymalne ustawienie: 7 bar), które należy zainstalować wraz z urządzeniem w pomieszczeniu zabezpieczonym przed mrozem.
- Temperatura przechowywania nie może przekraczać 90° C.
 - W celu uniknięcia korozji, należy kontrolować anody co 12 miesięcy. W miejscach, gdzie woda jest szczególnie agresywna, należy przeprowadzać kontrole co 6 miesięcy; jeśli anoda jest zużyta, należy ją wymienić.
 - Zaleca się zainstalowanie podgrzewacza jak najbliższej kotła; we wszystkich przypadkach należy zaizolować rury przyłączeniowe.

Zgodność z EN60335

W urządzeniach wyposażonych w zestaw grzałek elektrycznych obowiązkowe jest przymocowanie produktu do podłoża za pomocą wsporników, jak pokazano na poniższym rysunku. W tym celu należy wykonać kroki opisane na obrazku.

INSTALLATIE

INSTALLATIEVOORSCHRIFTEN

De installatie mag uitsluitend worden verricht door gekwalificeerd personeel, op straffe van verval van de garantie

Het onderstaande is essentieel voor de geldigheid van de garantie.

1. De installatie moet:

- Worden uitgevoerd door een gekwalificeerde installateur. De geldende nationale normen en alle voorschriften met betrekking tot boilers moeten in acht worden genomen,
 - Waar noodzakelijk moet een drukverlager worden voorzien voor het binnenkomende water (druk > 4,5 bar),
 - De installatie moet beslist een veiligheidsgroep omvatten (maximale afstelling: 7 bar) die verplicht moet worden gemonteerd met het apparaat in een ruimte waar het niet vriest.
- De voorraadtemperatuur mag niet hoger worden dan 90°C.
 - Om corrosie te voorkomen moeten de anodes om de 12 maanden gecontroleerd worden; op plaatsen waar het water bijzonder agressief is, zijn 6-maandelijkse inspecties nodig. Wanneer de anode versleten is, moet hij worden vervangen.
 - Geadviseerd wordt om de bereider zo dicht mogelijk bij de ketel te installeren; in alle gevallen is het belangrijk dat de verbindingsleidingen worden geïsoleerd.

Overeenstemming met EN60335

In apparaten met een kit met elektrisch verwarmingselement moet het product verplicht aan de grond worden vastgezet met beugels, zoals aangegeven op onderstaande afbeelding. Volg hiervoor de passages die beschreven zijn in de afbeelding.

VOLUME D'INSTALLATION CONSEILLÉ

ZALECANA OBJĘTOŚĆ INSTALACJI

Aby umożliwić czynności konserwacyjne, konieczne jest zapewnienie następujących warunków:

- Wolna przestrzeń co najmniej 50 cm przed plastikową osłoną, umożliwiającą dostęp do kołnierza bocznego,
- Bezpośredni dostęp do grupy bezpieczeństwa.
- Specjalny przypadek montażu w łazience (NF C15 100).

AANBEVOLEN INSTALLATIEVOLUME

Om onderhoudswerkzaamheden mogelijk te maken moet u zorgen voor:

- Een vrije ruimte van minstens 50 cm voor het kunststof deksel via welke de zijdelingse flens kan worden bereikt,
- Directe toegang tot de veiligheidsgroep,
- Bijzonder geval is installatie in een badkamer (NF C15 100).

Definição:

Volume invólucro (A): volume invólucro é o volume externo à banheira ou à base de duche e delimitado por um lado pela superfície cilíndrica vertical limitada à banheira ou à base de duche e, pelo outro, pelo plano horizontal situado a 2,25 m do fundo da banheira ou da base de duche.

Volume de proteção (B): o volume de proteção é o volume de acessibilidade ao tato para uma pessoa que se encontre na banheira ou na base de duche, que é externo ao volume do invólucro. É limitado pela superfície cilíndrica vertical a 0,60 m do rebordo da banheira ou da base de duche e por um plano horizontal situado 2,25 m acima do fundo da banheira ou da base de duche.

Esta norma é válida em França, obviamente o instalador deverá manter-se a par da atualização dessa norma. Para a instalação em outros países, consulte as normas locais.

Definicja:

Wielkość obudowy (A): Wielkość obudowy to wielkość na zewnątrz wanny lub brodzika, ograniczona pionową powierzchnią przypisaną do brodzika i poziomą płaszczyznę znajdującą się w odległości 2,25 m od dna wanny lub brodzika.

Objętość zabezpieczająca (B): Wielkość zabezpieczenia to wielkość dostępu za pomocą dotyku dla osoby w wannie lub w brodziku, która znajduje się na zewnątrz obudowy. Ogranicza ją pionowa, cylindryczna powierzchnia, która znajduje się 0,60 m od krawędzi wanny lub brodzika oraz pozioma powierzchnia umieszczona 2,25 m nad dnem wanny lub brodzika.

Ta zasada obowiązuje we Francji, oczywiście instalator będzie musiał być na bieżąco z aktualizacją tych przepisów. W przypadku instalacji w innych krajach należy się zapoznać z lokalnymi przepisami.

Definitie:

Volume A (omhulling): Volume A is het volume rondom de badkuip of de doucheplaat, en wordt aan de ene kant begrensd door het cilindrische verticale oppervlak buiten de badkuip of de doucheplaat en aan de andere kant door het horizontale vlak gesitueerd op 2,25 m boven de bodem van de badkuip of de doucheplaat.

Volume B (bescherming): Volume B is het volume dat kan worden aangeraakt door iemand die zich in het bad of op de doucheplaat bevindt en zich buiten volume A bevindt. Het wordt begrensd door het cilindrische verticale oppervlak gesitueerd op 0,60 m afstand tot de rand van het bad of de doucheplaat en door een horizontaal vlak gesitueerd op 2,25 m boven de bodem van de badkuip of de doucheplaat.

Deze norm geldt in Frankrijk, de installateur dient zich uiteraard op de hoogte te houden van de ontwikkeling van deze norm. Voor installatie in andere landen moet de lokale normgeving worden gevolgd.

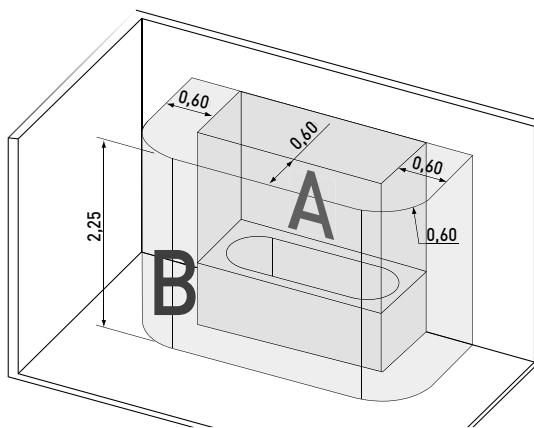
**Sugestão:**

Para evitar um consumo excessivo de energia, aconselhamos posicionar o termoacumulador o mais perto possível dos pontos de recolha da água quente. (aconselhamos uma distância inferior aos 8 metros).

Ligação da água e operações preliminares

- Certifique-se de que a potência térmica útil do gerador excede a potência que o cilindro consegue absorver em mais de 15%.
- Assegure-se de que o volume e a pressão de pré-carga do depósito de expansão do circuito secundário são adequados para o sistema.
- Se a dureza da água em circulação for excessiva (TH > 25°F), instale um amaciador de água corretamente ajustado a montante do cilindro.
- Se notar impurezas na água em circulação, instale um filtro adequado, certifique-se de que os circuladores têm caudal e exaustor suficientes e que rodam regularmente.
- Assegure-se de que a sonda do termóstato está corretamente posicionada.
- Assegure-se de que os comandos do ter-

Wskazówka:

W celu uniknięcia nadmiernego zużycia energii, zaleca się ustawienie podgrzania podgrzewacza jak najbliżej miejsc poboru ciepłej wody. (zaleca się nieprzekraczanie odległości 8 metrów).

Przyłącze wodne i czynności wstępne

- Upewnić się, że użyteczna moc cieplna generatora przekracza moc, którą kocioł jest w stanie odebrać o więcej niż 15%.
- Upewnić się, że objętość i ciśnienie wstępne zbiornika wyrównawczego obiegu wtórnego są odpowiednie dla systemu.
- W przypadku nadmiernej twardości wody w obiegu (TH > 25°F) należy zainstalować przed kotłem odpowiednio wyregulowany odkamieniacz wody.
- W razie zauważenia zanieczyszczeń w wodzie obiegowej, zainstalować odpowiedni filtr, upewnić się, że pompy obiegowe mają wystarczający przepływ i że pracują regularnie.
- Upewnić się, że czujnik termostatu jest odpowiednio umieszczony.
- W razie użycia opcjonalnego zestawu el-

Suggestie:

Om overmatig energieverbruik te vermijden, wordt aanbevolen om de boiler zo dicht mogelijk bij de aftappunten van warm water te plaatsen. (er wordt een afstand van minder dan 8 meter aanbevolen).

Wateraansluiting en voorbereidende werkzaamheden

- Controleer of het thermische vermogen van de generator niet meer dan 15 % hoger is dan het vermogen dat door de boiler kan worden opgenomen.
- Controleer of de volumes en voorbelastingdruk van het expansievat van het secundaire circuit geschikt zijn voor de installatie.
- Als het circulerende water een te hoge hardheid heeft (TH > 25°F), moet vóór de boiler een goed ingestelde waterontharder worden gemonteerd.
- Als wordt vastgesteld dat het circulerende water vuil bevat, moet een geschikt filter worden gemonteerd. Verzekerd moet worden dat de circulatiepompen voldoende debiet en afzuiging hebben en regelmatig draaien.

móstato estão a funcionar corretamente, se for utilizado um kit elétrico opcional.

- Instalação de um grupo de segurança em conformidade com os regulamentos locais e europeus em vigor e adequado à pressão máxima de funcionamento indicada na etiqueta de aviso.

Grupo de segurança

- O aparelho deve necessariamente ser instalado com um grupo de segurança em conformidade com as normas nacionais e europeias em vigor, ligado ao tubo de entrada de água fria e adaptado à pressão máxima de funcionamento indicada na etiqueta técnica. Recomenda-se a utilização de um grupo de segurança em membrana.
- O grupo de segurança 1" deve ser montado o mais próximo possível da entrada de água fria e a passagem de água nunca deve ser obstruída por outros acessórios.
- Se, por razões técnicas, o grupo de segurança não puder ser instalado em ligação direta com a entrada de água fria, a junta utilizada deve ser rígida e ter as mesmas dimensões que a entrada de água fria de 1".
- A montagem deve, em qualquer caso, ser feita de material resistente às temperaturas e pressões indicadas na etiqueta técnica.
- A saída da descarga do grupo de segurança nunca deve ser obstruída e deve ser ligada ao tubo de descarga vertical com um diâmetro pelo menos igual ao das juntas do aparelho.
- Recomenda-se a instalação do grupo de segurança o mais abaixo possível.

ektrycznego, upewnić się, że regulatory termostacyjne działają prawidłowo.

- Zainstalowanie zespołu bezpieczeństwa zgodnego z obowiązującymi przepisami lokalnymi i europejskimi oraz odpowiedniego dla maksymalnego ciśnienia roboczego wskazanego na etykiecie.

Grupa bezpieczeństwa

- Urządzenie musi być koniecznie zainstalowane z grupą bezpieczeństwa zgodną z obowiązującymi normami krajowymi i europejskimi, podłączone do rury wlotowej zimnej wody i dostosowane do maksymalnego ciśnienia roboczego wskazanego na etykiecie technicznej. Zaleca się użycie grupy bezpieczeństwa typu membranowego.
- Zamontować grupę bezpieczeństwa 1" jak najbliżej wlotu zimnej wody, uniemożliwić zablokowanie przepływu wody przez inne akcesoria.
- Jeżeli z przyczyn technicznych, nie jest możliwe zamontowanie grupy bezpieczeństwa w bezpośrednim połączeniu z wlotem zimnej wody, zastosowane przyłącze musi być sztywne i musi mieć takie same wymiary jak wlot zimnej wody 1".
- Przyłącze musi być w każdym przypadku wykonane z materiału odpornego na temperatury i ciśnienia wskazane na etykiecie technicznej.
- Wylot grupy bezpieczeństwa nie może być nigdy w żaden sposób zatkany i musi być połączony z przewodami odprowadzającymi o średnicy co najmniej równej średnicy przyłączy urządzenia.
- Zaleca się montaż grupy bezpieczeństwa jak najniżej.

- Verzeker dat de sonde van de thermostaat goed is geplaatst.

- Verzeker dat de thermostaatbedieningen goed functioneren als er een optionele elektrische kit wordt gebruikt.
- Installatie van een veiligheidsgroep in overeenstemming met de geldende lokale en Europese normen, die geschikt is voor de maximale bedrijfsdruk zoals vermeld op het etiket.

Veiligheidsgroep

- Bij het apparaat moet verplicht een veiligheidsgroep worden gemonteerd conform de geldende nationale en Europese normen, die verbonden wordt met de inlaatleiding van koud water en aangepast aan de maximale bedrijfsdruk die op het etiket vermeld staat. Geadviseerd wordt een veiligheidsgroep van het type met membraan.
- De veiligheidsgroep 1" moet zo dicht mogelijk bij de koudwaterinlaat worden gemonteerd en de waterdoorgang mag nooit worden belemmerd door andere accessoires.
- Als het om technische redenen niet mogelijk is om de veiligheidsgroep in directe verbinding met de koudwaterinlaat te monteren, moet de gebruikte verbinding star zijn en dezelfde afmetingen hebben als de koudwaterinlaat 1".
- Het verbindingsstuk moet in ieder geval gemaakt zijn van materiaal dat bestand is tegen de temperaturen en drukken die staan aangegeven op het etiket met technische gegevens.
- De uitgang van de afvoer van de veiligheidsgroep mag nooit verstopt raken en moet worden verbonden met verticale afvoerleidingen met een diameter die minstens gelijk is aan die van de verbindingsstukken van het apparaat.
- Geadviseerd om de veiligheidsgroep zo laag mogelijk te monteren.

Legenda

1. Torneira de paragem / Kurek odcinający / Stopkraan
2. Redutor de pressão / Reduktor ciśnienia / Drukverlager
3. Válvula de retenção / Zawór zwrotny / Terugslagklep
4. Junta de manómetro com manómetro / Przyłącze manometru z manometrem / Verbindingsstuk met manometer
5. Válvula de segurança / Zawór bezpieczeństwa / Veiligheidsklep
6. Torneira de descarga / Kurek spustowy / Kraan afvoer
7. Retificador / Odgazowywacz / Ontgasser

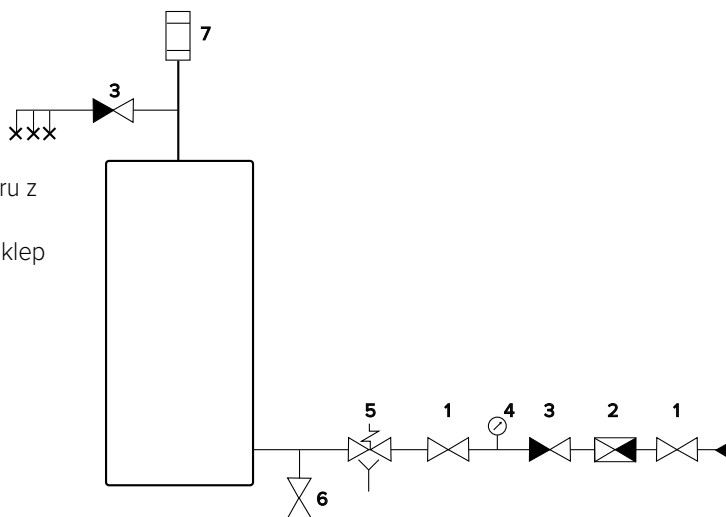

CD1 HHP MODEL

- A. Poço Sonda \varnothing 10 mm
Studzienka na czujnik 10 mm
Sondehuls \varnothing 10 mm
- B. Poço Sonda \varnothing 10 mm
Studzienka na czujnik \varnothing 10 mm
Sondehuls \varnothing 10 mm
- C. Flange lateral
Kołnierz boczny
Zijdelingse flens
- D. Descarga \varnothing 3/4" G F
Króciec \varnothing 3/4" G F
Afvoer \varnothing 3/4" G F
- E. Saída água quente \varnothing 1 G M
Wyjście ciepłej wody \varnothing 1" G Męskie
Warmwateruitlaat \varnothing 1" G M
- F. Entrada serpentina \varnothing 1" G F
Wejście węzownicy \varnothing 1" G Żeńskie
Spiraalingang \varnothing 1" G F
- G. Recirculação \varnothing 3/4" G Fêmea
Recyrkulacja \varnothing 3/4" G Żeńskie
Recirculatie \varnothing 3/4" G vrouwelijk
- H. Entrada água fria \varnothing 1 G M
Wejście zimnej wody \varnothing 1" G Męskie
Koudwaterinlaat \varnothing 1" G M
- I. Saída serpentina \varnothing 1" G F
Wyjście węzownicy \varnothing 1" G Żeńskie
Spiraalluitgang \varnothing 1" G F

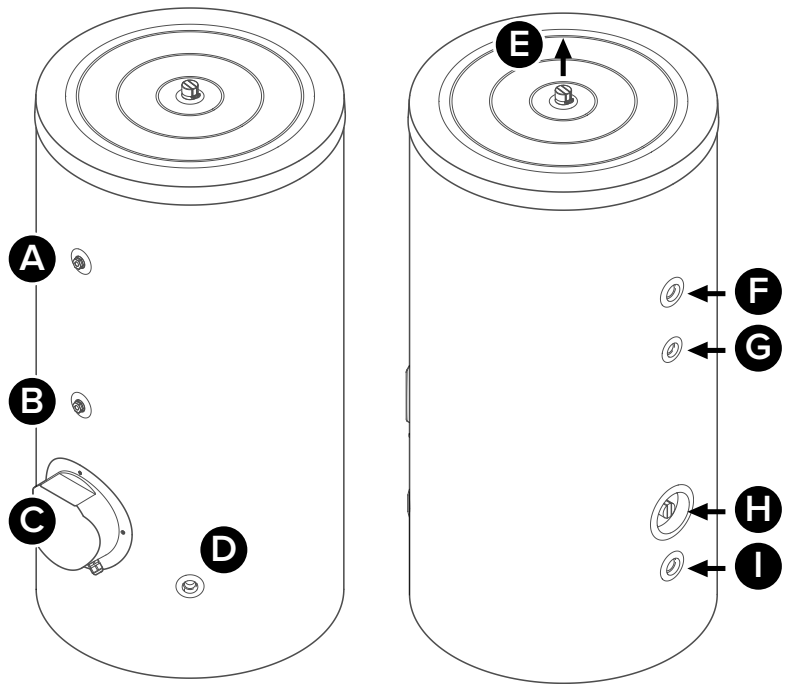

CD2 HHP MODEL

- A. Poço Sonda \varnothing 10 mm
Studzienka na czujnik 10 mm
Sondehuls \varnothing 10 mm
- B. Poço Sonda \varnothing 10 mm
Studzienka na czujnik \varnothing 10 mm
Sondehuls \varnothing 10 mm
- C. Flange lateral / Kołnierz boczny /
Zijdelingse flens
- D. Descarga / Odpływ / Afvoer \varnothing 3/4" G F 7
- E. Back-up HE connection \varnothing 1" 1/2
Przyłącze zapasowe HE \varnothing 1" 1/2
Back-up HE aansluiting \varnothing 1" 1/2
- F. Saída água quente \varnothing 1 G M
Wyjście ciepłej wody \varnothing 1" G Męskie
Warmwateruitlaat \varnothing 1" G M
- G. Entrada permutador bomba de calor
Wejście wymiennika pompy ciepła
Ingang warmtewisselaar warmtepomp
- H. Recirculação \varnothing 3/4" G F
Recyrkulacja \varnothing 3/4" G Żeńskie
Recirculatie \varnothing 3/4" G F
- I. Saída permutador bomba de calor
Wylot wymiennika pompy ciepła
Uitgang warmtewisselaar warmtepomp
- L. Entrada serpentina solar
Wejście węzownicy solarnej
Solar spiraalingang
- M. Entrada água fria \varnothing 1 G M
Wejście zimnej wody \varnothing 1" G Męskie
Koudwaterinlaat \varnothing 1" G M
- N. Saída serpentina \varnothing 1" G F
Wyjście węzownicy \varnothing 1" G Żeńskie
Spiraalluitgang \varnothing 1" G F

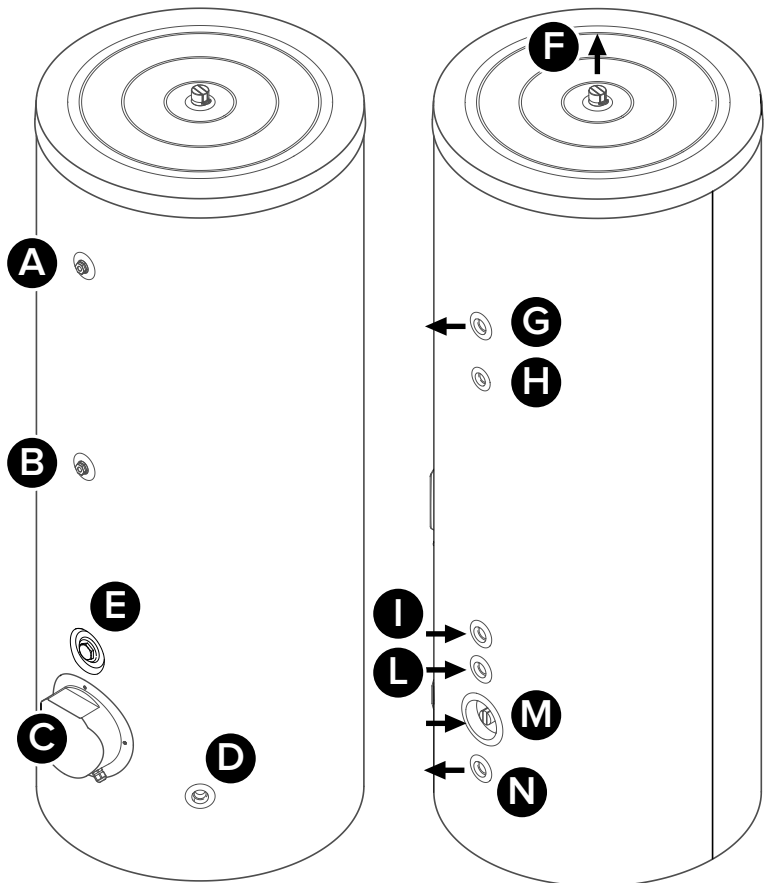

COLOCAÇÃO EM FUNCIONAMENTO

ENCHIMENTO DO CIRCUITO SANITÁRIO

Relativamente à água para uso sanitário, encha o acumulador com água fria e purgue o ar presente no depósito, abrindo uma torneira de água quente. Assim que a água começar a correr da torneira de água quente, feche a torneira. O aparelho só deve ser operado por pessoal qualificado e autorizado.

IMPORTANTE:

- O aparelho nunca deve ser colocado em funcionamento quando está vazio, pois isto pode danificar os componentes elétricos do kit elétrico opcional.
- Verifique a estanqueidade das vedações. Se necessário, aperte novamente os parafusos (valor recomendado 7 a 10 Nm - chave dinamométrica) ou as juntas.
- Nunca feche o orifício do grupo de segurança.

Limpeza do sistema

Antes do enchimento do sistema, limpe os tubos para remover eventuais resíduos da montagem. Mesmo pequenas quantidades de material estranho podem agir como catalisador e provocar a decomposição do fluido termovetor.

Lave completamente a instalação até eliminar todos os resíduos. Em seguida, purgue completamente o sistema.

CONSELHOS PARA A INSTALAÇÃO COM SENSORES SOLARES

Enchimento e enxaguamento da parte solar

A instalação só pode ser enchida e colocada em funcionamento se existir um sistema de extração de calor.

- Abra todos os dispositivos de paragem e purga; em particular os desaeradores na ligação hidráulica dos sensores.
- Um funcionamento exclusivamente com água no circuito solar não é permitido, nem mesmo nas zonas protegidas do gelo (ausência de proteção contra a corrosão).
- O líquido termovetor é uma mistura de propilenoglicol não tóxica e fisiologicamente inócua.
- Cumpra as indicações incluídas na ficha de segurança.
- Introduza o líquido termovetor no sistema com uma bomba ao nível da válvula de enchimento; assim que o líquido começar a sair, feche os dispositivos de fecho e purga. Recolha o fluido proveniente da torneira de descarga num recipiente em separado, até quando iniciar a sair o fluido termovetor, para remover do sistema a água remanescente nos sensores. Inter-

PRZEKAZANIE DO UŻYTKOWANIA

NAPEŁNIANIE OBWODU CWU

Jeśli chodzi o wodę do użytku sanitarnego, napełnić zasobnik zimną wodą i odpowiedzieć zbiornik otwierając kran z gorącą wodą. Gdy tylko woda zacznie wypływać z kranu z ciepłą wodą, zakręcić kran. Urządzenie może być obsługiwane wyłącznie przez wykwalifikowanych i upoważnionych personel.

WAŻNE:

- Nigdy nie używać urządzenia, gdy jest puste, ponieważ może to spowodować uszkodzenie elementów elektrycznych przy użyciu opcjonalnego zestawu elektrycznego.
- Sprawdzić szczelność uszczelek. W razie potrzeby dokręcić śruby (zalecana wartość od 7 do 10 Nm – klucz dynamometryczny) lub złączki.
- Nigdy nie zamykać otworu w grupie bezpieczeństwa.

Czyszczenie instalacji

Przed napełnieniem instalacji, należy, wyczyścić przewody rurowe, aby usunąć z nich ewentualne zanieczyszczenie powstałe podczas montażu. Nawet bardzo małe ilości materiału obcego mogą działać jak katalizator i spowodować rozkład płynu przenoszącego ciepło.

Bardzo dobrze przepłukać całą instalację, aż do usunięcia wszystkich zanieczyszczeń. Następnie całkowicie odpowietrzyć system.

PORADY DOTYCZĄCE INSTALACJI Z CZUJNIKAMI SOLARNYMI

Napełnianie i płukanie części solarnej

System może być napełniony i uruchomiony wyłącznie w obecności urządzenia pobierającego ciepło.

- Otworzyć wszystkie urządzenia zatrzymujące i odpowietrzające; w szczególności odpowietrzniki na przyłączy hydraulicznym czujników.
- Praca wyłącznie z wodą w obwodzie solarnym nie jest możliwa nawet w strefach zabezpieczonych przed mrozem (brak ochrony przed korozją).
- Płyn przenoszący ciepło jest mieszaniną glikolu propylenowego, atoksycznego i fizjologicznie nieszkodliwego.
- Należy przestrzegać wskazówek zawartych w karcie charakterystyki.
- Wprowadzić do układu ciecz grzewczą za pomocą pompy na poziomie zaworu napełniającego; gdy tylko ciecz wypłynie, zamknąć urządzenia odcinające i odpowietrzające. Zebrać płyn wypływający z kurka spustowego do oddzielnego zbiornika, do momentu aż zacznie wypływać płyn przenoszący ciepło, aby usunąć z instalacji wodę pozostającą w czujnikach. Przerwać napełnianie i połączyć korek spustowy z pompą.

INBEDRIJFSTELLING

VULLING VAN HET TAPWATERCIRCUIT

Voor wat betreft het water voor sanitair gebruik, vul het voorraadvat met koud water en voer de lucht die in de tank aanwezig is af door een warmwaterkraan te openen. Draai de kraan dicht zodra er water uit de warmwaterkraan begint te komen. Het apparaat mag alleen door gekwalificeerd en bevoegd personeel in bedrijf worden gesteld.

BELANGRIJK:

- Het apparaat mag niet in werking worden gesteld als het leeg is, want dan zouden de elektrische onderdelen en de optionele elektrische kit beschadigd kunnen worden.
- Controleer of de afdichtingen goed afsluiten. Haal bij deze gelegenheid ook de bouten aan (aanbevolen waarde 7 tot 10 Nm – momentsleutel) of de verbindingstukken.
- Sluit de opening van de veiligheidsgroep nooit af.

Reiniging van de installatie

Voordat de installatie wordt gevuld moeten de leidingen worden gereinigd om eventuele montageresiduen te verwijderen. Ook de kleinste hoeveelheden vreemd materiaal kunnen als katalysator werken en ontbinding van de warmtegeleidende vloeistof veroorzaken.

Spoel de installatie volledig tot alle residuen verwijderd zijn. Ontlucht de installatie volledig.

ADVIEZEN VOOR INSTALLATIE MET SOLARSENSOREN

Vullen en spoelen van het solargedeele

De installatie mag uitsluitend worden gevuld en in werking worden gesteld als er een warmte-afzuiging is.

- Open alle stop- en ontluchttingsvoorzieningen, met name de ontluchters op de hydraulische aansluiting van de sensoren.
- Werking met alleen water in het solarcircuit is niet toegestaan, ook niet in gebieden die beschermd zijn tegen vorst (geen corrosiebescherming aanwezig).
- De warmtegeleidende vloeistof is een mengsel van propyleenglycol, dat niet giftig en fysiologisch gezien onschadelijk is.
- Neem de aanwijzingen van het veiligheidsinformatieblad in acht.
- Breng de warmtegeleidende vloeistof in de installatie met een pomp tot het niveau van de vulklep; zodra er vloeistof naar buiten komt moeten de stop- en ontluchttingsvoorzieningen worden gesloten. Vang de vloeistof die afkomstig is van de aftapkraan op in een apart blik totdat er warmtegeleidende vloeistof naar buiten komt, om het in de sensoren achtergebleven water te verwijderen. Onderbreek het vulproces en verbind de afvoer kraan met de pomp.

rompa o processo de enchimento e ligue a torneira de descarga à bomba.

- Faça circular o líquido com uma pressão de 3,5 bar durante 2 horas até à purga completa.
- Antes de concluir o procedimento de enchimento, regule a pressão do sistema e feche lentamente as válvulas.

Pressão da parte solar

A pressão do sistema depende da altura do mesmo e da pressão em entrada do vaso de expansão.

- Verifique a pressão e, se necessário, abra as válvulas e regule novamente a pressão. Uma vez atingida a pressão de enchimento, feche a válvula de enchimento e esvaziamento.
- Verifique a ausência de ar na instalação acionando o desaerador manual no ponto mais alto da instalação. Se necessário, repita a operação de enxaguamento.
- Se utilizar um desaerador com conduta e ligação, tenha em conta o facto de que é necessário evacuar pelo menos uma quantidade de líquido igual ao volume do tubo pequeno de purga: 0,3 cl por metro de tubo de 6 mm de diâmetro.

Colocação em funcionamento da bomba solar e do regulador solar

Para tal, siga as respetivas instruções de uso.

- Verifique a pressão e, se necessário, abra as válvulas e regule novamente a pressão. Uma vez atingida a pressão de enchimento, feche a válvula de enchimento e esvaziamento.
- Verifique a ausência de ar na instalação acionando o desaerador manual no ponto mais alto da instalação. Se necessário, repita a operação de enxaguamento.
- Se utilizar um desaerador com conduta e ligação, tenha em conta o facto de que é necessário evacuar pelo menos uma quantidade de líquido igual ao volume do tubo pequeno de purga: 0,3 cl por metro de tubo de 6 mm de diâmetro.

Regulação do caudal

O caudal deve ser programado com base nas dimensões do campo do coletor e da variante de ligação. A superfície de referência neste caso é a superfície do absorvedor.

Notas para o utilizador:

- A caldeira está ligada à rede de distribuição da água através de uma ligação de água fria e aos pontos de utilização através de uma ligação de água quente.
- A água quente é pré-aquecida ou aquecida pela energia solar através da serpentina inferior.
- Verifique periodicamente que todos os dispositivos de comando, regulação e controlo funcionem corretamente.

Utilize sempre tubos de ligação novos para

- Pozwolić cieczy krążyć pod ciśnieniem 3,5 bara przez 2 godziny, aż do całkowitego odpowietrzenia.
- Przed zakończeniem procedury napełniania, należy wyregulować ciśnienie w instalacji i powoli zamknąć zawór.

Ciśnienie części solarnej

Ciśnienie instalacji zależy od wysokości systemu i od ciśnienia na wejściu zbiornika wyrównawczego.

- Skontrolować ciśnienie i, w razie konieczności, otworzyć zawory i ponownie wyregulować ciśnienie; po osiągnięciu ciśnienia napełniania, zamknąć zawór napełniania i spustu.
- Sprawdzić całkowity brak powietrza w instalacji przy użyciu odpowietrzenia ręcznego w najwyższym miejscu instalacji. W razie potrzeby, należy powtórzyć płukanie.
- W przypadku stosowania odpowietrznika z kanałem i przyłączem należy wziąć pod uwagę, że konieczne jest usunięcie co najmniej ilości cieczy równej objętości małej rury odpowietrzającej: 0,3 cl na metr rury o średnicy 6 mm.

Uruchomienie pompy solarnej i regulatora solarnego.

W tym celu należy przestrzegać odpowiednich instrukcji użytkownika.

- Skontrolować ciśnienie i, w razie konieczności, otworzyć zawory i ponownie wyregulować ciśnienie; po osiągnięciu ciśnienia napełniania, zamknąć zawór napełniania i spustu.
- Sprawdzić całkowity brak powietrza w instalacji przy użyciu odpowietrzenia ręcznego w najwyższym miejscu instalacji. W razie potrzeby, należy powtórzyć płukanie.
- W przypadku stosowania odpowietrznika z kanałem i przyłączem należy wziąć pod uwagę, że konieczne jest usunięcie co najmniej ilości cieczy równej objętości małej rury odpowietrzającej: 0,3 cl na metr rury o średnicy 6 mm.

Regulacja natężenia przepływu

Natężenie przepływu należy ustawić na podstawie wymiarów pola kolektora i wariantu połączenia. Powierzchnią odniesienia w tym przypadku jest powierzchnią pochłaniacza.

Uwagi dla użytkownika:

- Bojler jest połączony z siecią wodną przy użyciu złącza do wody zimnej i w miejscu użytkownika przy użyciu przewodu rurowego do ciepłej wody.
- Ciepła woda jest podgrzewana lub ogrzewana energią słoneczną za pomocą dolnej węzownicy.
- Okresowo sprawdzać urządzenia sterujące, regulacyjne i kontrolne.

Do podłączenia do sieci wodociągowej za-

- Laat de vloeistof 2 uur circuleren met een druk van 3,5 bar, totdat alle lucht is afgevoerd.
- Alvorens de vulprocedure te beëindigen, moet de druk van het systeem worden geregeld en de klep langzaam worden gesloten.

Druk van het solargedeele

De druk van het systeem is afhankelijk van de hoogte van het systeem en van de ingangsdruk van het expansievat.

- Controleer de druk en open indien nodig de kleppen en stel de druk opnieuw af; sluit de vul- en legingsklep zodra de vuldruk bereikt is.
- Controleer of beslist alle lucht volledig uit het systeem verdwenen is door de handmatige ontlufter op het hoogste punt van het systeem te activeren. Herhaal het spoelen indien nodig.
- Als er een ontlufter met afvoerkanaal en verbinding wordt gebruikt, moet minstens een hoeveelheid vloeistof worden afgevoerd die gelijk is aan het volume van de kleine ontlufteringsslang: 0,3 cl per meter slang bij een diameter van 6 mm.

Inbedrijfstelling zonnepomp en zonneregelaar

Neem hiervoor de betreffende gebruiksinstructies in acht.

- Controleer de druk en open indien nodig de kleppen en stel de druk opnieuw af; sluit de vul- en legingsklep zodra de vuldruk bereikt is.
- Controleer of beslist alle lucht volledig uit het systeem verdwenen is door de handmatige ontlufter op het hoogste punt van het systeem te activeren. Herhaal het spoelen indien nodig.
- Als er een ontlufter met afvoerkanaal en verbinding wordt gebruikt, moet minstens een hoeveelheid vloeistof worden afgevoerd die gelijk is aan het volume van de kleine ontlufteringsslang: 0,3 cl per meter slang bij een diameter van 6 mm.

Afstelling van het debiet

Het debiet moet worden geprogrammeerd op basis van de afmetingen van het collectorveld en van de aansluitingsvariant. Het referentieoppervlak is in dit geval het oppervlak van de absorberende inrichting.

Opmerkingen voor de gebruiker:

- De boiler is met het waterleidingnet verbonden door middel van een koudwaterverbinding, en met de tappunten door middel van een warmwaterverbinding.
- Het warme water wordt voorverwarmd of verwarmd door zonne-energie, door middel van de onderste spiraal.
- Controleer regelmatig of alle besturings-, regelings- en controle-inrichtingen correct werken.

Gebruik altijd nieuwe verbindingleidingen

a ligação à rede de alimentação hídrica, nunca reutilize tubos usados.

Os tubos estar em conformidade com a norma EN 61770.

CUIDADO E MANUTENÇÃO

DESINSERIR A CORRENTE ANTES DE QUALQUER INTERVENÇÃO NO APARELHO

Todas as intervenções devem ser executada por um operador qualificado. Aconselhamos um contrato de manutenção e prever a substituição do grupo de segurança no máximo a cada 5 anos, se necessário. O grupo de segurança deve ser manuseado todos os meses.

Todos os anos (duas vezes por ano, se a água for tratada com um amaciador) será necessário efetuar uma purga, a fim de:

- 1) Verificar o desgaste do ânodo de magnésio: se o diâmetro for inferior a 10 mm ou o se o seu volume for inferior a 50% do volume inicial, efetue a substituição.
- 2) Elimine os depósitos no interior do cilindro.

Para estas operações, contacte o seu técnico instalador de confiança.

Limpeza externa

As partes externas do cilindro devem ser limpas com um pano húmido e produtos adequados à venda nas lojas. No entanto, desaconselha-se a utilização de produtos abrasivos, solventes, gasolina, álcool, etc.

Esvaziamento

Interrompa a chegada de água fria.

Abra a torneira de esvaziamento no grupo de segurança.

Abra a torneira da água quente para fazer entrar o ar.

Eliminar o calcário

Em caso de água particularmente dura, recomenda-se eliminar o calcário pelo menos uma vez a cada dois anos.

Para executar esta operação é necessário esvaziar o termoacumulador. Retire a flange superior para poder aceder ao seu interior. Em seguida, utilize um aspirador ou uma escova de plástico ou madeira (para eliminar os sedimentos mais resistentes). Limpe novamente e enxague com um jato de água.

Durante a limpeza, preste atenção para não danificar a camada de esmalte que serve de proteção interna do depósito.

Volte a montar a flange superior instalando uma nova vedação e encha o depósito verificando se não existem perdas.

wsze używać nowych rur przyłączeniowych, nigdy nie używać ponownie używanych rur. Przewody rurowe muszą być zgodne z normą EN 61770.

KONTROLA I KONSERWACJA

PRZED ROZPOCZĘCIEM JAKIEGOKOLWIEK DZIAŁANIA NA URZĄDZENIU NALEŻY ODŁĄCZYĆ ZASILANIE.

Wszystkie prace muszą być wykonane przez wykwalifikowanego operatora. Zaleca się podpisanie umowy konserwacyjnej oraz zadbanie o wymianę grupy bezpieczeństwa maksymalnie co 5 lat. Raz w miesiącu kontrolować grupę bezpieczeństwa.

Raz w roku (dwa razy w roku, jeśli zastosowano odkamieniacz) należy wykonać odpowietrzanie, aby:

- 1) Skontrolować zużycie anody magnezowej: jeśli średnica jest mniejsza niż 10 mm lub jej objętość jest mniejsza od 50% objętości początkowej, należy ją wymienić.
- 2) Usunąć osady wewnątrz zasobnika.

Zlecić wykonanie powyższych prac zaufanemu technikowi.

Czyszczenie zewnętrzne

Zewnętrzne części zasobnika należy czyścić wilgotną szmatką i odpowiednimi produktami dostępnymi w sklepach. Nie używać środków ściernych, rozpuszczalników, benzyny, alkoholu itp.

Opróżnianie

W pierwszej kolejności odciąć dopływ zimnej wody.

Otworzyć kurek spustowy na grupie bezpieczeństwa.

Otworzyć kurek ciepłej wody, aby wpuścić powietrze.

Usunąć osad

W przypadku szczególnie twardej wody zaleca się usuwanie kamienia co najmniej raz na dwa lata.

Aby wykonać to działanie, należy opróżnić podgrzewacz z wody, a następnie zdjęć górny kołnierz, aby uzyskać dostęp do środka. Następnie działać przy użyciu odkurzacza lub szczotki plastikowej lub drewnianej (aby usunąć najbardziej odporne osady). Ponownie wyczyścić i splukać strumieniem wody.

Podczas czyszczenia uważać, aby nie uszkodzić warstwy lakieru, która służy jako wewnętrzna ochrona zbiornika.

Zamontować górny kołnierz, instalując nową uszczelkę i ponownie napełnić zbiornik, sprawdzając, czy nie ma wycieków.

voor de aansluiting op het waterleidingnet, gebruik gebruikte leidingen nooit opnieuw. De leidingen moeten conform de norm EN 61770 zijn.

VERZORGING EN ONDERHOUD

SCHAKEL DE STROOM UIT VOORDAT WELKE INGRIEP DAN OOK WORDT VERRICHT OP HET APPARAAT

Alle ingrepen moeten door een gekwalificeerde technicus worden uitgevoerd. Wij adviseren om een onderhoudscontract te ondertekenen en vervanging van de veiligheidseenheid minstens eenmaal per 5 jaar te voorzien, indien noodzakelijk. De veiligheidsgroep moet elke maand worden ingeschakeld.

Ieder jaar (twee keer per jaar als het water met een ontharder wordt behandeld) is aftappen nodig, om:

- 1) De slijtage van de magnesiumanode te controleren: als de diameter kleiner is dan 10 mm of het volume kleiner dan 50% van het aanvankelijke volume, moet de anode worden vervangen.
- 2) Afzettingen in de boiler te elimineren.

Neem voor deze handelingen contact op met uw vertrouwde installateur.

Externe reiniging

De buitenkant van de boiler moet worden schoongemaakt met een vochtige doek en geschikte producten die in de handel verkrijgbaar zijn. Afgeraden wordt om schurende producten, oplosmiddelen, benzine, alcohol enz. te gebruiken.

Lediging

Sluit de koudwaterstroom af.

Open de afvoerkraan op de veiligheidsgroep.

Open de warmwaterkraan zodat er lucht binnen kan komen.

Verwijder de kalk

Als het water buitengewoon hard is, wordt geadviseerd om de kalkaanslag minstens eenmaal per twee jaar te verwijderen.

Om dit te doen moet de boiler worden geleegd, waarna de flens aan de bovenkant moet worden verwijderd om in de tank te kunnen. Gebruik vervolgens een afzuiger of kunststof of houten borstel (om de hardnekkigste bezinksels te elimineren). Maak opnieuw schoon en spoel uit met een straal water.

Let er bij het schoonmaken op dat de glazuurlaag niet wordt beschadigd die dient voor inwendige bescherming van de tank.

Monteer de bovenste flens weer met een nieuwe afdichting en vul de tank waarbij u controleert of er geen lekken zijn.

LIMITE DE GARANTIA

A garantia é válida exclusivamente se a instalação do aparelho tiver sido executada por uma pessoa qualificada.

Excluem-se da garantia avarias devido a:

Condições ambientais anómalas:

- posicionamento em local exposto a gelo e às intempéries.
- alimentação com água da chuva, de poço ou com características de agressividade particularmente anómalas e não em conformidade com as regras nacionais e as normas em vigor.
- a garantia é limitada à substituição ou reparação de aparelhos e componentes que reconhecemos com defeituosos de origem. Se necessário, a peça ou o produto deverão ser enviados a uma das nossas fábricas, mas apenas após prévia aprovação dos nossos serviços de assistência técnica. As despesas de mão-de-obra, envio, embalagem e transporte são por conta do cliente. A substituição ou reparação de um componente não pode de nenhuma forma dar lugar a indemnização.
- danos devido a choques ou quedas durante a movimentação após a entrega de fábrica.
- em especial, danos devido a água que poderiam ser evitados com uma reparação imediata do termoacumulador. A garantia aplica-se exclusivamente ao termoacumulador e aos seus componentes e exclui total ou parcialmente a instalação elétrica ou hidráulica do aparelho.
- alimentação elétrica caracterizada por sobretensões importantes (no caso de instalação de um kit elétrico).

Uma instalação não conforme com a norma, as normas nacionais em vigor e as regras da indústria.

Especialmente:

- ausência ou montagem incorreta do grupo de segurança.
- montagem de um grupo de segurança não conforme às normas nacionais em vigor ou utilização de um grupo de segurança usado num termoacumulador de nova instalação.
- modificação da regulação do grupo de segurança após adulteração da selagem com chumbo.
- corrosão anómala causada por uma ligação hidráulica incorreta (contacto direto ferro-cobre).
- ligação elétrica defeituosa, não conforme com as normas de instalação nacionais em vigor, ligação de terra incorreta, secção do cabo insuficiente, desrespeito dos esquemas de ligação indicados, etc. (no caso da instalação de um kit elétrico).

OGRANICZENIE GWARANCJI

Gwarancja jest ważna wyłącznie, jeśli montaż urządzenia został wykonany przez wykwalifikowaną osobę.

Gwarancji nie podlegają uszkodzenia spowodowane takimi czynnikami, jak:

Warunki otoczenia odbiegające od normy:

- ustawienie urządzenia w miejscu, w którym jest narażone na działanie mrozu lub niepegody.
- zaopatrywanie w wodę deszczową, studzienną lub o szczególnie agresywnych właściwościach i niezgodnie z obowiązującymi przepisami krajowymi.
- gwarancja jest ograniczona do wymiany lub naprawy sprzętu i części, które zostaną uznane za wadliwe od początku. W razie konieczności, dana część lub urządzenie należy odesłać do jednej z naszych fabryk, ale jedynie po wcześniejszym uzgodnieniu tego z naszym serwisem technicznym. Koszty związane z robocizną, transportem, opakowaniem i przemieszczaniem ponosi użytkownik. Wymiana lub naprawa części nie może w żadnym wypadku powodować powstania odszkodowania.
- różne uszkodzenia spowodowane uderzeniami lub upadkami podczas przenoszenia po dostawie fabrycznej.
- w szczególności uszkodzenia spowodowane przez wodę, których można było uniknąć dzięki natychmiastowej naprawie podgrzewacza wody. Gwarancja obejmuje podgrzewacz wody i jego części z wyjątkiem instalacji elektrycznej lub hydraulicznej urządzenia.
- zasilanie elektryczne o dużych przepięciach (w przypadku zainstalowania zestawu elektrycznego).

Montaż niezgodny z przepisami krajowymi i zasadami prawidłowego wykonania.

W szczególności:

- brak lub nieprawidłowy montaż grupy bezpieczeństwa.
- montaż zespołu bezpieczeństwa niezgodny z obowiązującymi przepisami krajowymi i użycie niesprawnej grupy bezpieczeństwa na nowo montowanym podgrzewaczu.
- modyfikacje w ustawieniach grupy bezpieczeństwa po zerwaniu plomb.
- odbiegająca od normy korozja spowodowana nieprawidłowym połączeniem hydraulicznym (bezpośredni kontakt żelaza z miedzią).
- wadliwe połączenie elektryczne niezgodne z obowiązującymi normami montażowymi, nieprawidłowe uziemienie, niedostateczny przekrój przewodu, nieprzestrzeganie zalecanego schematu połączeń, itp. (w przypadku zainstalowania zestawu elektrycznego).

GARANTIEBEPERKING

De garantie is uitsluitend geldig als de installatie van het apparaat is uitgevoerd door een gekwalificeerde persoon.

Buiten de garantie vallen de storingen veroorzaakt door:

Ongewone omgevingsomstandigheden:

- plaatsing in een omgeving die blootstaat aan vorst of slechte weersomstandigheden.
- voeding met regenwater, water uit een waterput of water met zeer afwijkende agressiviteitskenmerken, die niet in conform de landelijke voorschriften en geldende normen zijn.
- de garantie is beperkt tot vervanging en reparatie van apparaten en componenten waarvan wij erkennen dat ze aanvankelijk defect waren. Indien noodzakelijk moet het onderdeel of het product worden teruggestuurd naar een van onze fabrieken, maar alleen nadat hiervoor toestemming is verleend door onze servicedienst. De arbeidskosten, verzend-, verpakkings- en transportkosten zijn voor rekening van de klant. De vervanging of reparatie van een onderdeel kan in geen enkel geval aanleiding zijn tot schadeloosstelling.
- andere schade, te wijten aan stoten of vallen tijdens de verplaatsing na overhandiging uit de fabriek.
- in het bijzonder waterschade, die voorkomen had kunnen worden indien er een onmiddellijke reparatie van de boiler had plaatsgevonden. De garantie betreft uitsluitend de boiler en zijn onderdelen ervan, met gehele of gedeeltelijke uitsluiting van de elektrische of hydraulische installatie van het apparaat.
- elektrische voeding die wordt gekenmerkt door belangrijke overspanningen (in het geval van installatie van een elektrische kit).

Een installatie die niet conform de normen, de geldende nationale normen en de regels van goed vakmanschap is.

In het bijzonder:

- geen of verkeerde installatie van de veiligheidsgroep.
- montage van een veiligheidsgroep die niet conform de geldende nationale normen is en gebruik van een gebruikte veiligheidsgroep op een nieuwe boiler.
- wijziging van de afstelling van de veiligheidsgroep na verwijdering van de verzegeling.
- abnormale corrosie als gevolg van een onjuiste hydraulische aansluiting (direct contact ijzer - koper).
- defecte elektrische verbinding die niet conform de nationale geldende installatienormen is, onjuiste aarding, te kleine

- colocação do aparelho sob tensão sem prévio enchimento (aquecimento a seco), em caso de utilização de um kit elétrico opcional.

Manutenção insuficiente:

- incrustação anómala das resistências e dos órgãos de segurança.
- falta de manutenção do grupo de segurança com consequentes sobrepressões (veja instruções).
- carroçaria sujeita a agressões externas.
- alteração dos aparelhos originais sem consultar o fabricante ou utilização de peças não originais.
- falta de manutenção do aparelho, em particular a não substituição do ânodo em tempo útil (veja o parágrafo "MANUTENÇÃO").

Advertências

Para as regiões onde a água é particularmente calcária, o uso de um amaciador não compromete a nossa garantia, desde que o mesmo respeite as regras da indústria, e que seja verificado e submetido a manutenção regular. Em modo especial, a dureza residual não poderá ser inferior a 12°F.

Ostrzeżenia

W przypadku szczególnie twardej wody, stosowanie zmiękczacza wody nie powoduje wygaśnięcia gwarancji, pod warunkiem, że jest odpowiednio wyregulowany i podlega regularnej konserwacji. Przede wszystkim: twardość wody nie może być niższa od 12°F.

Waarschuwingen

Voor regio's waar het water bijzonder hard is, leidt het gebruik van een ontharder niet tot uitzonderingen op onze garantie, tenzij deze ontharder op deskundige wijze is ingesteld en regelmatig wordt gecontroleerd en onderhouden. Met name mag de resthardheid niet lager zijn dan 12°F.

- włączenie urządzenia bez uprzedniego napełnienia (ogrzewanie na sucho), jeśli używany jest opcjonalny zestaw elektryczny.

Niewystarczająca konserwacja:

- odbiegające od normy nagromadzenie osadów na elementach grzewczych i częściach bezpieczeństwa.
- brak konserwacji grupy bezpieczeństwa, co spowodowało powstanie zbyt dużych ciśnień (patrz instrukcje).
- poddawanie obudowy zewnętrznej działaniu agresywnych czynników zewnętrznych.
- modyfikacja oryginalnego wyposażenia bez konsultacji z producentem lub stosowanie nieoryginalnych części zamiennych.
- brak konserwacji urządzenia, a w szczególności, niewymienienie anody w odpowiednim czasie (patrz punkt „KONSERWACJA”).

kabeldiameter, het niet in acht nemen van de voorgeschreven aansluitschema's, etc... (in het geval van installatie van een elektrische kit).

- inschakeling van spanning op het apparaat zonder het eerst te hebben gevuld (droge verwarming), in het geval de optionele elektrische kit wordt gebruikt.

Onvoldoende onderhoud:

- ongewone kalkafzetting op verwarmings-elementen en veiligheidsmechanismen.
- geen onderhoud uitgevoerd op veiligheidsgroep en dientengevolge overdruk (zie instructies).
- buitenbekleding onderhevig aan externe invloeden.
- wijziging van originele apparatuur zonder overleg met de fabrikant of gebruik van niet-originele vervangingsonderdelen.
- geen onderhoud van het apparaat, met name geen tijdige vervanging van de anode (zie de paragraaf "ONDERHOUD").

ESEMPIO SCHEMA DI INSTALLAZIONE CD1
 SCHÉMA EXEMPLE D'INSTALLATION CD1
 EJEMPLO ESQUEMA DE INSTALACIÓN CD1

EXEMPLO ESQUEMA DE INSTALAÇÃO CD1
 PRZYKŁAD INSTALACJI CD1
 VOORBEELD INSTALLATIESCHEMA CD1

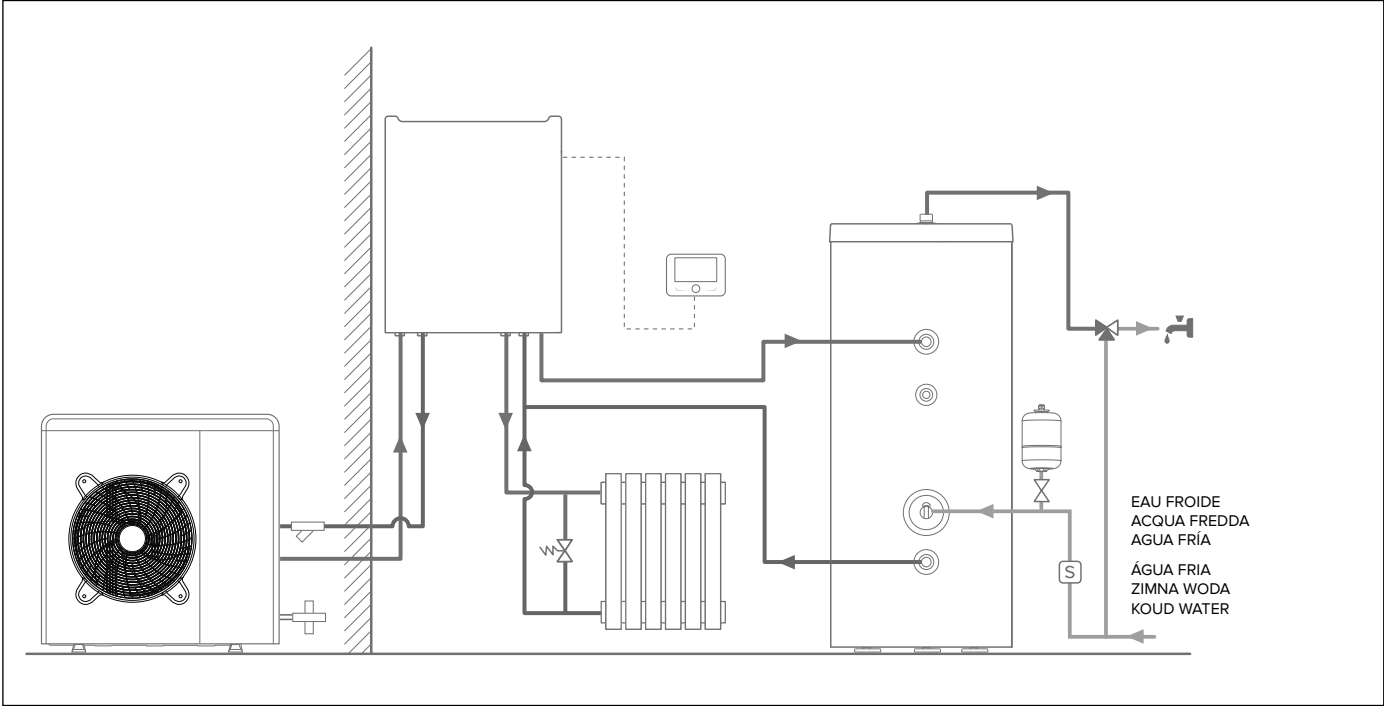

ESEMPIO SCHEMA DI INSTALLAZIONE CD12
 SCHÉMA EXEMPLE D'INSTALLATION CD2
 EJEMPLO ESQUEMA DE INSTALACIÓN CD12

EXEMPLO ESQUEMA DE INSTALAÇÃO CD12
 PRZYKŁAD INSTALACJI CD12
 VOORBEELD INSTALLATIESCHEMA CD12

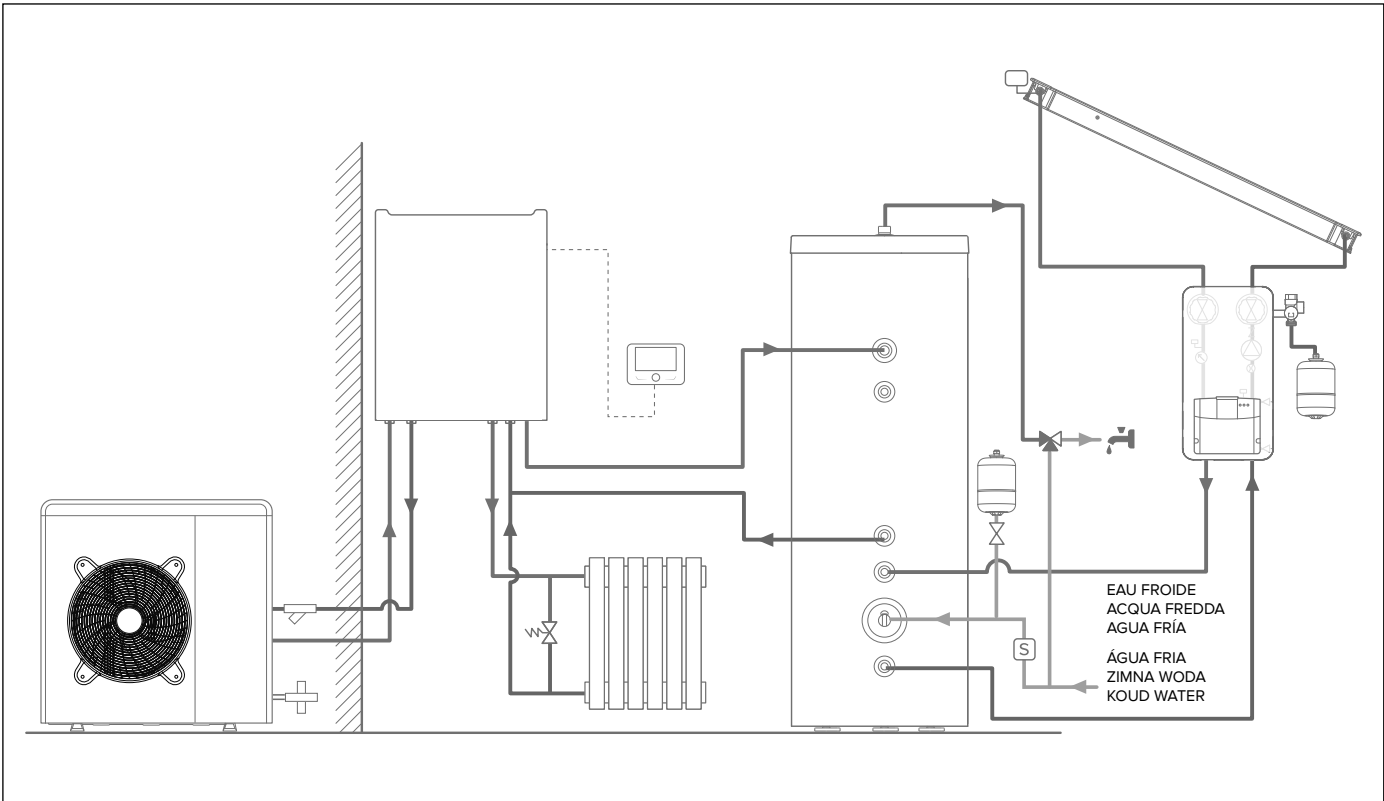

COLLEGAMENTO ANODO ATTIVO
 CONNEXION D'ANODE ACTIVE
 CONEXIÓN ÁNODO ACTIVO

LIGAÇÃO ÂNODO ATIVO
 POŁĄCZENIE AKTYWNEJ ANODY
 VERBINDING ACTIEVE ANODE

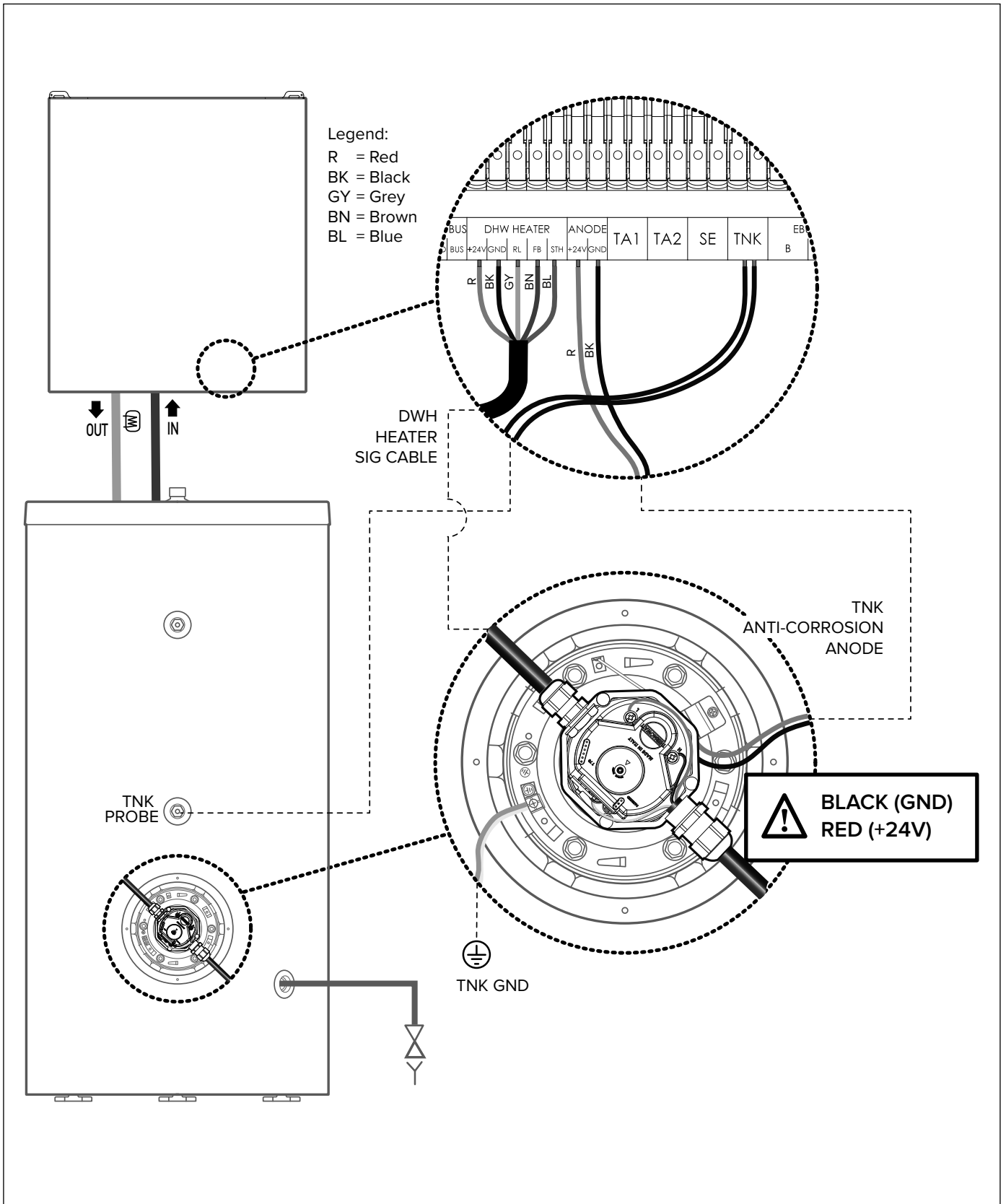



NNA

Viale Aristide Merloni, 45
60044 Fabriano (AN) Italy
Tel. 0732 6011 - Fax 0732 602331
www.ariston.com