



Trio RCE

G31 Propangas



Installationsvorschrift

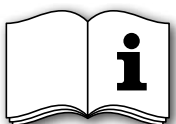

Bewahren Sie dieses Dokument sorgfältig auf



Inhaltsverzeichnis

	Seite
Vorwort	2
1. Einleitung	3
2. CE-Erklärung	3
3. SICHERHEIT	3
3.1 Allgemein	3
3.2 Vorschriften	3
3.3 Schutzmaßnahmen / Sicherheitsanweisungen für die Installation	3
4. Anweisungen	4
5. Auspacken	4
6. Installation	4
6.1 Vorschriften	4
6.2 Gassorte	4
6.3 Gasanschluss	5
6.4 Aufbau des Geräts	5
6.5 Verbrennungsgasableitungs- / Verbrennungsluftzuleitungssystem	5
6.6 Anschließen der Gasleitung	8
6.7 Justierung des Geräts	9
6.8 Einbau des Holz-sets	9
6.9 Scheiben	9
7. Drahtlose Fernbedienung	10
7.1 Empfänger	10
7.2 Einstellen des Kommunikationscodes	11
7.3 Andere Arten der Bedienung	11
8. Endkontrolle	12
8.1 Gasdichtheit	12
8.2 Gasdruck / Vordruck	12
8.3 Zündung der Zündflamme und des Hauptbrenners	12
8.4 Flammenbild	13
9. Wartung	13
10. Übergabe	14
11. Störungen	15
Anlage 1 Mitgelieferte Teile	18
Anlage 2 Technische Daten	19
Anlage 3 Teile	20
Anlage 4 Abbildungen	20

Vorwort

Als Hersteller von Gasheizgeräten spezialisiert sich DRU auf die Entwicklung und Herstellung von Produkten gemäß den strengsten Qualitäts-, Leistungs- und Sicherheitsanforderungen, die es gibt. Somit ist gewährleistet, dass Sie auf Jahre hinaus mit Ihrem Gerät zufrieden sein werden. Dieses Geräte ist mit einer CE-Marke versehen und erfüllt damit die grundlegenden Forderungen der Europäischen Richtlinie für Gasgeräte. Als Installateur müssen Sie sich fachlich mit Gasheizgeräten und Kaminen auskennen. Zum Gerät gehören zwei Handbücher: die Bedienungsanleitung und die Gebrauchsanleitung. Die Installation und Wartung des Geräts müssen von einem professionellen und zertifizierten Fachmann ausgeführt werden, der über fundierte Kenntnisse und nachweisliche Kompetenzen verfügt. Ein professioneller Fachmann berücksichtigt alle technischen Aspekte wie Wärmeleistung, Gasanschluss, Stromanschluss und die Anforderungen an die Abgasabfuhr. Die Installationsvorschrift enthält die nötigen Informationen, die Sie brauchen, um das Gerät so zu installieren, dass es reibungslos und risikofrei funktioniert. Dort, wo die Installationsanleitung nicht deutlich ist, sind die nationalen/lokalen Vorschriften einzuhalten.

Dieses Handbuch befasst sich mit der Installation des Geräts und den hierfür gültigen Vorschriften. Zudem enthält dieses Buch die technischen Daten für das Gerät sowie Informationen über die Wartung, eventuell auftretende Störungen sowie deren mögliche Ursache(n).

Dieses Installationshandbuch müssen Sie sorgfältig durchlesen und auch tatsächlich verwenden.

In den Handbüchern sind wichtige Informationen mit den folgenden Symbolen gekennzeichnet:



Erforderliche Maßnahmen



Vorschläge und Hinweise



Diese Anweisungen sind zum Schutz vor möglichen Problemen bei der Installation beziehungsweise Nutzung erforderlich.



Achtung Die vorliegenden Anweisungen dienen dem Schutz vor Bränden, Körperverletzungen beziehungsweise anderen schweren Schäden.

Nach der Übergabe sind Sie verpflichtet, die Bedienungsanleitung sowie die vorliegende Installationsanweisungen dem Benutzer zu überreichen.

1. Einleitung

Beim TRIO handelt es sich um ein freistehendes Gasheizgerät. Diese Ausführung des TRIO eignet sich für Propan- gas. Es ist nicht möglich, das Gerät mithilfe eines so genannten Umbausatzes auf ein anderes Gas umzurüsten. Das TRIO ist ein geschlossenes Gerät. Geschlossene Geräte entziehen dem Wohnraum keine Verbrennungsluft, sondern entziehen diese der Außenluft. Dazu dient ein kombiniertes Verbrennungsgasableitungs- und Verbrennungsluftzuleitungssystem. In diesem konzentrischen System dient das äußere Rohr als Luftzuleitung und das innere Rohr als Verbrennungsgasableitungsrohr. Die entsprechenden Leitungen können sowohl durch die Fassade wie auch durch das Dach hindurchgeführt werden. Das konzentrische System ist in der Farbe des Geräts lieferbar. Das Gerät wird mit einer drahtlosen batteriebetriebenen Fernbedienung geliefert.

2. CE-Erklärung

DRU erklärt, dass durch betriebsinterne Maßnahmen gewährleistet ist, dass von DRU hergestellte Geräte die wesentlichen Anforderungen und Richtlinien der Verordnung über Geräte zur Verbrennung gasförmiger Brennstoffe und die dazugehörigen einschlägigen Normen erfüllen. Diese Erklärung verliert ihre Gültigkeit, wenn ohne eine schriftliche Genehmigung von DRU Änderungen am Gerät vorgenommen werden; außerdem müssen die Anweisungen in den Handbüchern jederzeit unbedingt eingehalten werden. Eine Kopie des CE-Abnahmezertifikats können Sie auf www.druservice.com herunterladen.

Produkt:	Gasheizgerät
Typ:	Trio RCE
Produktidentifikationsnummer:	0063BS3770
Konformitätsbewertungsstelle:	Kiwa Netherlands B.V. (0063) Wilmersdorf 50 Postbus 137 7300 AC, Apeldoorn
EG-Verordnungen:	2016/426/EU
EG-Richtlinien:	2014/35/EU, 2014/30/EU
Harmonisierte Normen:	NEN-EN-613, NEN-EN-613/A1

DRU verwarming B.V.
Postbus 1021, 6920 BA Duiven
Ratio 8, 6921 RW Duiven
www.drufire.com

Duiven, 09-02-2018



R.P. Zantinge, Geschäftsführer

3. SICHERHEIT

3.1 Allgemein

-  **Achtung** - Lesen Sie vor Beginn der Installations- oder Wartungsarbeiten dieses Sicherheitskapitel sorgfältig durch
- Die allgemein gültigen Vorschriften sowie die in diesem Handbuch enthaltenen Schutzmaßnahmen / Sicherheitsanweisungen sind unbedingt einzuhalten.

3.2 Vorschriften

Installieren Sie das Gerät gemäß den gültigen landesweiten, örtlichen und bautechnischen Vorschriften / Installationsvorschriften.

- SVGW-Richtlinie G1: Richtlinie für die Erdgasinstallation in Gebäuden
- SVGW-Leitsätze L1: Leitsätze für die Flüssiggasinstallation in Haushalt, Gewerbe und Industrie
- Vorschriften der kantonalen Instanzen (z. B. Feuerpolizeivorschriften)

3.3 Schutzmaßnahmen / Sicherheitsanweisungen für die Installation

Die nachstehenden Schutzmaßnahmen und Sicherheitsvorschriften sind genau einzuhalten:

- ➡ Die Installation und Wartung des Geräts ist ausschließlich qualifizierten Fachinstallateuren für Gasheizgeräte und Kamine vorbehalten;
- ➡ Am Gerät dürfen keine Änderungen vorgenommen werden;
- ➡ Verwenden Sie ausschließlich das von DRU gelieferte Verbrennungsgasableitungs-/Verbrennungsluftzuleitungssystem;
- ➡ Stellen Sie das Gerät in einem Mindestabstand von 40 mm von der Rückwand entfernt auf;
- ➡ Decken Sie das Gerät und das Ableitungsmaterial nicht ab beziehungsweise packen Sie es nicht in eine Isolierdecke oder andere Materialien ein;
- ➡ Achten Sie beim Gerät selbst beziehungsweise bei den Abgasrohren immer auf einen Sicherheitsabstand von mindestens 500 mm von allen brennbaren Objekten oder Materialien;

- Verwenden Sie ausschließlich den mitgelieferten Holz-set;
 - Bauen Sie den Holz-set genau gemäß der Beschreibung ein;
 - Achten Sie darauf, dass der Zündflammenbrenner sowie auch der Platz darum herum frei bleibt;
 - In den Gasleitungen und Anschlüssen darf sich kein Schmutz ansammeln;
 - Überprüfen Sie die Anschlüsse vor der Inbetriebnahme daraufhin, ob sie gasdicht sind;
 - Die Druckausgleichsluke oben am Gerät darf keinesfalls blockiert werden;
 - Zudem ist sicherzustellen, dass die Druckausgleichsluke gut an die Dichtungsfläche anschließt;
 - Das Gerät darf erst dann gezündet werden, wenn es fertig installiert ist;
 - Scheiben, die Risse oder Bruchstellen aufweisen, sind auszuwechseln.
- Das Gerät wurde entworfen, um eine gemütliche Atmosphäre schaffen und um zu heizen. Das bedeutet, dass alle sichtbaren Oberflächen, einschließlich der Scheibe, heißer als 100°C werden können. Es wird empfohlen, immer ein Schutzgitter vor das Gerät zu stellen, wenn sich Kinder, Senioren oder Körperbehinderte im selben Raum wie das Gerät befinden. Wenn regelmäßig schutzbedürftige Personen ohne Aufsicht in dem Raum anwesend sein können, muss eine feste Abschirmung rundum das Gerät angebracht werden.



- Achtung** - Wenn eine Scheibe Risse oder Bruchstellen aufweist, darf das Gerät nicht mehr verwendet werden;
 - Schützen Sie das Gerät vor Staub und Feuchtigkeit durch die Bauarbeiten!

4. Anweisungen

Bei der Installation sind die nachstehend genannten Aspekte zu berücksichtigen, um die reibungslose und unbedenkliche Funktion des Geräts zu gewährleisten:

- Das Zündkabel darf keinesfalls auf beziehungsweise an Metallteilen verlaufen, da dies eine Funkenabschwächung zur Folge haben kann;
- Beim Aus- und Einbauen ist Vorsicht geboten, um die Scheiben nicht zu beschädigen;
- Vor der Inbetriebnahme die Scheiben gründlich reinigen, damit dort kein Schmutz eingebrannt wird.

5. Auspacken

Beim Auspacken des Geräts sind folgende Punkte zu beachten:

- Entfernen Sie alle Verpackungsmaterialien;
- Das Gerät auf Transportschäden überprüfen;
- Bei Bedarf wenden Sie sich an den DRU Service;
- Entnehmen Sie den Karton mit den Einzelteilen und dem Holz-set; dieser befindet sich hinter der Tür unen am Gerät. Der Anlage 1 / Tabelle 5 ist zu entnehmen, über welche Teile Sie nach dem Auspacken verfügen sollten.
- Entfernen Sie die beiden Holzschrauben aus der Bodenplatte, mit der das Gerät am Lattenrost befestigt ist.

Achtung Die Scheibe(n) besteht/bestehen aus einem keramischen Material. Sehr kleine Unebenheiten in der/den Scheibe(n) sind unvermeidlich und liegen innerhalb in der gesetzten Qualitätsnormen.



Achtung Halten Sie Plastiktüten von Kindern fern.

- Wenn sich nach dem Auspacken herausstellt, dass nicht alle Teile vorhanden sind, wenden Sie sich bitte an den DRU Service;
- Die Verpackung ist auf dem regulären Weg zu entsorgen.

6. Installation

Lesen Sie das Handbuch sorgfältig durch, um die reibungslose und unbedenkliche Funktion des Geräts zu gewährleisten.

Achtung Installieren Sie das Gerät in der in diesem Kapitel beschriebenen Reihenfolge.

6.1 Vorschriften

- Installieren Sie das Gerät gemäß den geltenden nationalen, lokalen und bautechnischen Vorschriften/Installationsanleitungen.
- Die in diesem Handbuch enthaltenen Vorschriften und Anweisungen sind unbedingt zu beachten und einzuhalten.

6.2 Gassorte

Dem Typenschild ist zu entnehmen, für welche Gassorte, welchen Gasdruck und für welches Land dieses Gerät konzipiert ist. Das Typenschild befindet sich hinter der Tür an der Rückwand des Freiraums unten im Gerät.



- Achtung** - Prüfen Sie, ob sich das Gerät für die örtliche Gassorte und den fraglichen Gasdruck eignet;
 - Am Gerät dürfen keine Änderungen vorgenommen werden.

6.3 Gasanschluss

In den Gasanschluss muss ein Gashahn eingebaut werden, und zwar in unmittelbarer Nähe des Geräts.

-  **Achtung** - Sorgen Sie dafür, dass sich kein Schmutz in den Gasleitungen und Anschlüssen befindet.
- Bei dem/den flexiblen Gasschlauch/Gasschläuchen darf nicht gelötet werden, da dadurch Undichtigkeiten entstehen können.

Für den Gasanschluss gelten die folgenden Auflagen:

- Die Gasleitung muss so dimensioniert werden, dass kein Druckverlust auftreten kann;
- Der Gashahn muss eine Genehmigung haben (in der EU ist das die CE-Kennzeichnung);
- Der Gashahn ist immer erreichbar.

6.4 Aufbau des Geräts

Das Gerät wird wie folgt aufgebaut:

-  **Achtung** - Achten Sie beim Aufbau des Geräts selbst beziehungsweise beim Verlegen der Abgasrohre immer auf einen Sicherheitsabstand von mindestens 500 mm von allen brennbaren Objekten oder Materialien;
- ➡ Den Stellplatz für das Gerät festlegen; die Abmessungen finden sich in der *Abb. 1, siehe Anlage 4*;
 - ➡ Sorgen Sie für einen Gasanschluss an Ort und Stelle; entsprechende Einzelheiten sind dem Absatz 6.3 zu entnehmen;
 - ➡ Machen Sie eine Durchführungsöffnung für das Verbrennungsgasableitungs-/Verbrennungsluftzuleitungssystem mit dem nachstehenden Durchmesser; entsprechende Einzelheiten sind dem Absatz 6.5 zu entnehmen.
- Ø160 mm für eine Fassadendurchführung durch unbrennbares Material;
 - Ø250 mm für eine Fassadendurchführung durch brennbares Material;
 - Ø160 mm für eine Dachdurchführung durch unbrennbares Material;
 - Ø250 mm für eine Dachdurchführung durch brennbares Material.

➡ Das Gerät am vorgesehenen Stellplatz absetzen.

-  **Achtung** - Stellen Sie das Gerät in einem Mindestabstand von 40 mm von der Rückwand entfernt auf;
- Decken Sie das Gerät und das Ableitungsmaterial nicht ab beziehungsweise packen Sie es nicht in eine Isolierdecke oder andere Materialien ein.

6.5 Verbrennungsgasableitungs- / Verbrennungsluftzuleitungssystem

6.5.1 Allgemein

Hierbei handelt es sich um den Gerätetyp C11/C31/C91.

Das Gerät wird an ein kombiniertes Verbrennungsgasableitungs-/Verbrennungsluftzuleitungssystem - nachstehend als konzentrisches System bezeichnet - angeschlossen. Die Leitung nach außen kann sowohl durch die Fassade (siehe Absatz 6.5.2) wie auch durch das Dach hindurch (siehe Absatz 6.5.3) verlegt werden.

Eventuell kann aber auch ein bestehender Ableitungskanal verwendet werden (siehe Absatz 6.5.4).

- Achtung** - Ausschließlich das von DRU gelieferte konzentrische System (Ø100 / Ø150 mm) verwenden. Dieses System wurde zusammen mit dem Gerät geprüft.

DRU kann die reibungslose und unbedenkliche Funktion anderer Systeme nicht garantieren und auch keine Haftung dafür akzeptieren.

- Zum Anschluss an ein bestehendes Schornsteinrohr ausschließlich den von DRU gelieferten Anschlussbausatz verwenden.

Das konzentrische System wird vom Gerät aus aufgebaut (beziehungsweise von dessen Ablass-Stützen aus).

Wenn das konzentrische System aus bautechnischen Gründen zuerst montiert wird, kann das Gerät später mit einem Teleskoprohrstück angeschlossen werden.

- !Tipp** DRU empfiehlt nicht, ein solches Teleskoprohrstück einzubauen, da dieser sichtbare Rohrabschnitt nicht in der Farbe lieferbar ist und keine ästhetisch ansprechende Einheit mit dem Gerät bildet.

6.5.2 Anwendung mit Fassadendurchführung

6.5.2.1 Aufbau des konzentrischen Systems mit Fassadendurchführung

Das konzentrische System mit Fassadendurchführung muss die folgenden Auflagen erfüllen (*siehe Anlage 4, Abb. 2*);

- Zunächst muss an das Gerät mindestens 1 Meter konzentrische Rohrlänge vertikal angeschlossen werden;
- Das vertikale Rohr darf insgesamt maximal 4 Meter lang sein;
- An den vertikalen Abschnitt wird ein 90°-Kniestück angeschlossen;
- Es ist nur eine Windschutzeinrichtung an der Außenwand zulässig.

Unter diesen Bedingungen darf der Drosselschieber nicht eingesetzt werden.

6.5.2.2 Einbau des konzentrischen Systems mit Fassadendurchführung

Beim Einbau des konzentrischen Systems geht man wie folgt vor:

➡ Bauen Sie das System vom Gerät beziehungsweise dessen Anschluss-Stützen an auf.

-  **Achtung** - Achten Sie auf einen Sicherheitsabstand von mindestens 50 mm zwischen der Außenseite des konzentrischen Systems und den Wänden beziehungsweise der Decke;

- Verwenden Sie hitzebeständige Isoliermaterialien für die Durchführung durch brennbare Materialien;
- Die Rosette (Montageinnenplatte) der Fassadendurchführung ist zu klein, um die Öffnung von \varnothing 250 mm bei der Durchführung durch brennbare Materialien abzudichten. Daher muss erst eine hinreichend große hitzebeständige Zwischenplatte an der Wand befestigt werden. Danach wird dann die Rosette auf der Zwischenplatte befestigt.

Achtung Manche hitzebeständigen Isoliermaterialien enthalten flüchtige Komponenten, die langfristig einen unangenehmen Geruch verbreiten; diese sind ungeeignet.

- ➡ Nehmen Sie die obere Platte vom Gerät ab; diese liegt lose auf;
- ➡ Entfernen Sie die Deckplatte, indem Sie die beiden Selbstbohrschrauben (siehe Anlage 4, Abb. 3) lösen;
- ➡ Einen lackierten Rohrabschnitt auf das Gerät setzen;
- ➡ Bringen Sie an der Verbindung zwischen dem Gerät und dem Rohrabschnitt ein lackiertes Klemmband mit einem Silicon-Dichtungsring an;
- ➡ Die Deckplatte mithilfe der beiden Selbstbohrschrauben wieder befestigen;
- ➡ Die obere Platte vorsichtig auf das Gerät auflegen, damit der lackierte Rohrabschnitt nicht beschädigt wird;
- ➡ Je nach Bedarf die vertikalen (lackierten) konzentrischen Rohrabschnitte anschließen;
- ➡ Das lackierte Kniestück anschließen;
- ➡ Je nach Bedarf die horizontalen (lackierten) konzentrischen Rohrabschnitte anschließen;
- ➡ Alle Verbindungen mit einem (lackierten) Klemmband mit Silicon-Dichtungsring versehen;
- ➡ Das Klemmband mittels einer Selbstbohrschraube am Rohr befestigen, und zwar an Stellen, die nach der Installation unerreichbar sind;
- ➡ Befestigen Sie das konzentrische System mit ausreichend Befestigungsbügeln, sodass das Gewicht nicht auf dem Gerät ruht. Beachten Sie dabei Folgendes:
 - Positionieren Sie den ersten Befestigungsbügel maximal 0,5 Meter vom Gerät entfernt.
 - Bringen Sie einen Befestigungsbügel maximal 0,1 Meter von jedem Bogen entfernt an, wenn die Bögen weiter als 0,25 Meter voneinander entfernt sind. Wenn zwei Bögen näher als 0,25 Meter beieinander liegen, reicht 1 Befestigungsbügel zwischen diesen zwei Bögen aus.
 - Bringen Sie bei schrägen oder horizontalen Teilen mindestens jeweils nach 1 Meter einen Befestigungsbügel an.
 - Bringen Sie bei vertikalen Teilen mindestens alle 2 Meter einen Befestigungsbügel an.

➡ Die verbleibende Länge für die Fassadendurchführung bestimmen;

➡ Die Fassadendurchführung nach Maß anfertigen.

Achtung - Hierbei ist darauf zu achten, dass die richtige Einschublänge erhalten bleibt;

- Die Fassadendurchführung so einsetzen, dass sich die Rille / Falznaht an der Oberseite befindet;
- Die horizontalen konzentrischen Rohrabschnitte unter einem gewissen Gefälle zur Fassadendurchführung einsetzen, damit kein Regenwasser eindringen kann.

➡ Montieren Sie die Rosette (Montageinnenplatte); bei der Durchführung durch brennbare Materialien je nach Bedarf auf einer hitzebeständigen Zwischenplatte befestigen;

➡ Befestigen Sie die Fassadendurchführung von außen mit vier Schrauben, die Sie in die hierfür vorgesehenen Löcher einsetzen.

6.5.3 Anwendung mit Dachdurchführung

6.5.3.1 Aufbau des konzentrischen Systems mit Dachdurchführung

Das konzentrische System mit Dachdurchführung muss die folgenden Auflagen erfüllen:

- Die Konstruktion des gewählten Systems muss zulässig sein. (Einzelheiten sind den nachstehenden Verfahrensvorschriften zu entnehmen);
- Zunächst muss an das Gerät mindestens 1 Meter konzentrische Rohrlänge vertikal angeschlossen werden.

In Abhängigkeit von der jeweiligen Konstruktion wird das Gerät mithilfe des Drosselschiebers beziehungsweise der Lufteinlassleitung justiert. Den nachstehenden Verfahrensvorschriften ist zu entnehmen, wie die Zulässigkeit konzentrischer Systeme festgestellt wird und welche Einstellungen dazu gehören.

➡ **Bestimmen Sie die folgenden Parameter:**

- 1) Die Zahl der benötigten Kniestücke (wobei zwischen 45° und 90° -Kniestücken kein Unterschied gemacht wird);
- 2) Die gesamte horizontale Rohrlänge in Metern;
- 3) Die gesamte vertikale beziehungsweise schräge Rohrlänge in Metern.

Anhand dieser Daten können Sie mithilfe der Tabelle 1 feststellen, ob das konzentrische System zulässig ist.

In der Tabelle 2 können Sie ablesen, wie das Gerät eingestellt werden muss.

Dabei geht man wie folgt vor:

➡ **Suchen Sie in den ersten beiden Spalten der Tabelle 1/Tabelle 3 die Zahl der benötigten Kniestücke und die horizontale Gesamtrohrlänge;**

➡ **Suchen Sie in der dritten Spalte der Tabelle 1 die vertikale beziehungsweise schräge Gesamtrohrlänge.**

Wenn Sie bei den Buchstaben A, B, C, D oder E auskommen, ist das von Ihnen gewählte konzentrische System zulässig.

➡ **Stellen Sie anhand der Tabelle 2 fest, welche Bedingungen für die Drosselscheibe beziehungsweise die Lufteinlassleitung gelten (Einzelheiten zum Einbau / zur Justierung sind dem Absatz 6.7 zu entnehmen).**

Beispiele

Zur Verdeutlichung werden zwei Beispiele präsentiert, um die Zulässigkeit konzentrischer Systeme und die Bedingungen zur Justierung des Geräts festzulegen. In Tabelle 1 ist die vorgeschriebene Route mit Pfeilen markiert. Das Ergebnis ist rot umrandet.

Beispiel 1

- 1) 3 Bögen
 - 2) 3 Meter horizontaler Rohrabschnitt
 - 3) 5 Meter vertikaler/schräger Rohrabschnitt
- Die Konstruktion dieses konzentrischen Systems ist zulässig.
→ Situation A ist für die Justierung des Geräts zutreffend.

Beispiel 2

- 1) 4 Bögen
 - 2) 3 Meter horizontaler Rohrabschnitt
 - 3) 11 Meter vertikaler/schräger Rohrabschnitt
- Die Konstruktion dieses konzentrischen Systems ist unzulässig.

Tabelle 1: Beziehung zwischen der Konstruktion des konzentrischen Systems und der Justierung des Geräts													
G ₃₁	Gesamte horizontale Rohrlänge in Metern	Gesamte vertikale und/oder schräge Rohrlänge in Metern											
		1	2	3	4	↓5	6	7	8	9	10	↓11	12
keine Kniestücke	0	B	C	C	D	D	D	D	E	E	E	E	E
2 Kniestücke	0	A	A	B	C	C	D	D	D	D	E	E	E
	1		A	A	B	C	C	D	D	D	D	E	
	2			A	A	B	C	C	D	D	D		
	3				A	A	B	C	C	D			
	4					A	A	B	C				
	5												
3 Kniestücke	0		A	A	B	C	C	D	D	D	D	E	E
	1		A	A	A	B	C	C	D	D	D	D	
	2			A	A	A	B	C	C	D	D		
→	3				A	A	A	B	C	C			
	4					A	A	A	B				
	5												
4 Kniestücke	0		A	A	A	B	C	C	D	D	D	D	E
	1		A	A	A	A	B	C	C	D	D	D	
	2			A	A	A	A	B	C	C	D		
→	3				A	A	A	A	B	C			
	4					A	A	A	A				
	5												
5 Kniestücke	-												

■ = die Konstruktion ist unzulässig

Tabelle 2: Bedingungen für die Justierung des Geräts

















Situation	Lufteinlassleitung	Drosselschieber	Abstand Drosselung
A	NEIN	JA	60 mm
B	NEIN	JA	48 mm
C	NEIN	JA	43 mm
D	NEIN	JA	38 mm
E	NEIN	JA	33 mm

6.5.3.2 Einbau des konzentrischen Systems mit Dachdurchführung

Die Dachdurchführung kann sowohl in ein Schrägdach wie auch in ein Flachdach münden.

Die Dachdurchführung kann je nach Bedarf mit einer Klebeplatte für Flachdächer beziehungsweise mit einer verstellbaren Universaldachpfanne für Schrägdächer geliefert werden.

Das konzentrische System wird wie folgt eingebaut:

- 
Achtung - Bauen Sie das System vom Gerät beziehungsweise dessen Anschluss-Stutzen an auf.
- 
Achtung - Achten Sie auf einen Sicherheitsabstand von mindestens 50 mm zwischen der Außenseite des konzentrischen Systems und den Wänden beziehungsweise der Decke;
- 
Achtung - Verwenden Sie hitzebeständige Isoliermaterialien für Durchführungen durch brennbare Materialien.
- Achtung** Manche hitzebeständigen Isoliermaterialien enthalten flüchtige Komponenten, die langfristig einen unangenehmen Geruch verbreiten; diese sind ungeeignet.
-  Nehmen Sie die obere Platte vom Gerät ab; diese liegt lose auf;
-  Entfernen Sie die Deckplatte, indem Sie die beiden Selbstbohrschrauben (siehe Anlage 4, Abb. 1) lösen;
-  Einen lackierten Rohrabchnitt auf das Gerät setzen;
-  Bringen Sie an der Verbindung zwischen dem Gerät und dem Rohrabchnitt ein lackiertes Klemmband mit einem Silicon-Dichtungsring an;
-  Die Deckplatte mithilfe der beiden Selbstbohrschrauben wieder befestigen;
-  Die obere Platte vorsichtig auf das Gerät auflegen, damit der lackierte Rohrabchnitt nicht beschädigt wird;
-  Die verbleibenden horizontalen (lackierten) konzentrischen Rohrabchnitte und je nach Bedarf auch die Kniestücke anschließen;
-  Alle Verbindungen mit einem (lackierten) Klemmband mit Silicon-Dichtungsring versehen;
-  Das Klemmband mittels einer Selbstbohrschraube am Rohr befestigen, und zwar an Stellen, die nach der Installation unerreichbar sind;
-  Befestigen Sie das konzentrische System mit ausreichend Befestigungsbügeln, sodass das Gewicht nicht auf dem Gerät ruht. Beachten Sie dabei Folgendes:
 - Positionieren Sie den ersten Befestigungsbügel maximal 0,5 Meter vom Gerät entfernt.
 - Bringen Sie einen Befestigungsbügel maximal 0,1 Meter von jedem Bogen entfernt an, wenn die Bögen weiter als 0,25 Meter voneinander entfernt sind. Wenn zwei Bögen näher als 0,25 Meter beieinander liegen, reicht 1 Befestigungsbügel zwischen diesen zwei Bögen aus.
 - Bringen Sie bei schrägen oder horizontalen Teilen mindestens jeweils nach 1 Meter einen Befestigungsbügel an.
 - Bringen Sie bei vertikalen Teilen mindestens alle 2 Meter einen Befestigungsbügel an.
-  Befestigen Sie die Windschutzeinrichtung über Dach mit Spannkabeln, wenn diese mehr als 1,5 Meter über die Durchführung hinausragt.
-  Die verbleibende Länge für die Dachdurchführung bestimmen;
-  Die Dachdurchführung nach Maß anfertigen.
- Achtung** Hierbei ist darauf zu achten, dass die richtige Einschublänge erhalten bleibt.
-  Die Dachdurchführung an die konzentrischen Rohre anschließen.
- Achtung** - Achten Sie auf einen guten Anschluss zwischen der Universal-Dachpfanne und den umliegenden Dachpfannen;
- Achtung** - Achten Sie auf einen guten Anschluss der Klebeplatte auf dem Flachdach.

6.5.4 Anschluss an ein bestehendes Schornsteinrohr

Sie können das Gerät an ein bestehendes Schornsteinrohr anschließen.

In den Schornstein wird ein flexibles Edelstahlrohr zur Ableitung der Verbrennungsgase eingesetzt. Der Platz darum herum dient als Verbrennungsluftzuleitung.

Beim Anschluss an ein bestehendes Schornsteinrohr gelten die folgenden Voraussetzungen:

- Nur zulässig, wenn dazu der spezielle DRU-Anschlussbausatz für Schornsteine verwendet wird.



Die Installationsvorschrift wird mitgeliefert.

- Die Abmessungen müssen mindestens 150 x 150 mm betragen;
- Die vertikale Länge beträgt maximal 12 Meter;
- Die horizontale Länge beträgt maximal 3 Meter;
- Das bestehende Schornsteinrohr muss sauber sein;
- Das bestehende Schornsteinrohr muss dicht sein.

Bezüglich der Justierung des Geräts gelten die gleichen Bedingungen/Anweisungen wie für das konzentrische System (siehe die Beschreibung oben).

6.6 Anschließen der Gasleitung

Beim Anschließen der Gasleitung geht man wie folgt vor; Einzelheiten sind auch dem Absatz 6.3 über den Gasanschluss zu entnehmen:

-  Die Gasleitung je nach Bedarf durchblasen;
-  Die Gasleitung mit Gashahn an den Gasregelblock anschließen.

- !Achtung** - Der Gasregelblock befindet sich hinter der Tür in dem Freiraum unten im Gerät;
 - Beim Anschließen der Gasleitung den Gashahn nicht verdrehen.
- ☞ Die Gasleitung entlüften.

6.7 Justierung des Geräts

Das Gerät muss so eingestellt werden, dass es in Kombination mit dem Ableitungssystem gut funktioniert. Zu diesem Zweck wird eventuell ein Drosselschieber eingesetzt; die entsprechenden Voraussetzungen sind dem Absatz 6.5.2.1, zur Anwendung mit einer Fassadendurchführung und Absatz 6.5.3.1, Tabelle 2 zur Anwendung mit einer Dachdurchführung zu entnehmen.

6.7.1 Drosselschieber (R)

- !Achtung** Der Drosselschieber muss auf die richtige Weise eingesetzt werden. Halten Sie sich daher genau an die Anweisung. Der Drosselschieber (R) wird lose mitgeliefert. Beim Einsetzen des Drosselschiebers geht man wie folgt vor:
- ☞ Entfernen Sie die vordere Scheibe gemäß der Beschreibung im Absatz 6.9.1;
- ☞ Setzen Sie den Drosselschieber ein (siehe Anlage 4, Abb. 4);
- ☞ Stellen Sie den Abstand der Drosselung mithilfe der mitgelieferten Schablone ein (siehe Anlage 4, Abb. 5), wobei:
- 33 mm Abstand bedeutet, dass der Schieber ganz zugeschoben wird;
 - Der Abstand von 38, 43, 48 bzw. 60 mm wird mithilfe der Schablone eingestellt.
- ☞ Den Drosselschieber mit dem Sechskantbolzen (S) befestigen.

6.8 Einbau des Holz-sets

Das Gerät wird mit einem Holz-set geliefert.

- !Achtung** - Verwenden Sie ausschließlich den mitgelieferten Holz-set;
 - Bauen Sie den Holz-set genau gemäß der Beschreibung ein;
 - Lassen Sie den Zündflammenbrenner und den umgebenden Platz frei (siehe Anlage 4, Abb. 6);
 - Den Schlitz zwischen dem Brennerbehälter und dem den Brenner umgebenden Behälter freilassen.
 - Achten Sie darauf, dass Sie die Brenner vor dem Feinstaub vom Vermiculit schützen.

6.8.1 Holz-set

Der Holz-set besteht aus Vermiculit (siehe Anlage 4, Abb. 7), Chips (siehe Anlage 4, Abb. 8) sowie einigen Blöcken.

- ☞ Den Brennerbehälter mit Vermiculit füllen; dabei das Vermiculit gleichmäßig verteilen (siehe Anlage 4, Abb. 13).
- !Achtung** - Sie können das Flammenbild beeinflussen, indem Sie das Vermiculit verschieben, aber;
 - Das Brennerdeck muss dabei immer mit Vermiculit bedeckt sein, da andernfalls die Lebenszeit des Brenners beeinträchtigt wird.
- ☞ Den Behälter um den Brenner herum mit Chips füllen und dabei die Chips gleichmäßig verteilen;
- !Achtung** Verteilen Sie KEINE Chips über dem Schlitz rundum den Brennerbehälter.
- ☞ Identifizieren Sie die Blöcke A bis F anhand des Abb. 9, siehe Anlage 4.
- !Tipp** Bei der Identifizierung nutzen Sie die Brandflecken auf den Blöcken.
- ☞ Zunächst die Blöcke A und B einsetzen (siehe Anlage 4, Abb. 10).
- !Achtung** Legen Sie den Block A so hin, dass er keinesfalls die Zündflamme und die Flammöffnung abdeckt. Abb. 10, siehe Anlage 4 zeigt, wie man es richtig macht; auf dem Abb. 11, siehe Anlage 4 ist zu erkennen, wie man es falsch macht.
- ☞ Danach die Blöcke C bis F einsetzen (siehe Anlage 4, Abb. 12).
- !Achtung** Die Holzblöcke dürfen das Brennermuster nicht ganz abdecken, und zwar weil:
- der Hauptbrenner dann nicht gut zünden kann, was wiederum Gefahrensituationen nach sich ziehen kann;
 - schneller Verunreinigungen durch Rußbildung auftreten;
 - das Flammenbild gestört wird.

6.9 Scheiben

6.9.1 Vordere Scheibe

Nach dem Einbau des Holz-sets kann die vordere Scheibe gemäß der nachstehenden Beschreibung eingesetzt werden.

- !Achtung** - Alle Fingerabdrücke von der Scheibe entfernen oder gleich vermeiden, da diese mit der Zeit einbrennen.
 - Vermeiden Sie Beschädigungen beim Aus- und Einbauen der Scheibe.
 - Sorgen Sie beim Herausnehmen dafür, dass das Dichtungsband an den Rändern der Scheibe nicht beschädigt wird.

6.9.1.1 Ausbau der vorderen Scheibe

Beim Ausbau der vorderen Scheibe geht man wie folgt vor (siehe Anlage 4, Abb. 14 bis 17):

- ▣ Die Tür öffnen;
- ▣ Die sechs Selbstbohrschrauben unter Zuhilfenahme des mitgelieferten Stechschlüssels von den beidseitigen Glasstreifen lösen;
- ▣ Die beiden Glasstreifen entfernen;
- ▣ Die 3 Selbstbohrschrauben vom obersten Glasstreifen lösen;
- ▣ Die Scheibe festhalten und den oberen Glasstreifen herausnehmen;
- ▣ Die Scheibe aus der unteren Rille herausnehmen.

6.9.1.2 Einbau der vorderen Scheibe

Beim Einsetzen der vorderen Scheibe geht man gemäß der vorstehenden Beschreibung für den Ausbau, jedoch in umgekehrter Reihenfolge vor.

Achtung Die Selbstbohrschrauben nicht zu stark festziehen, damit sie nicht abbrechen beziehungsweise durchdrehen: fest=fest.

6.9.2 Seitenscheiben

Die Seitenscheiben müssen ausgewechselt werden, wenn sie Risse oder Brüche aufweisen.

6.9.2.1 Ausbau der Seitenscheiben

Beim Ausbau geht man wie folgt vor:

- ▣ Vorsichtig die Oberplatte vom Gerät entfernen, um sicherzustellen, dass der lackierte Rohrabschnitt nicht beschädigt wird. Die obere Platte liegt lose auf;
- ▣ Den Mantel an der Seite hochschieben (siehe Anlage 4, Abb. 18);
- ▣ Diesen Teil vom Mantel entfernen;
- ▣ Die drei Selbstbohrschrauben an der Oberseite mithilfe des Stechschlüssels lösen;
- ▣ Die Scheibe festhalten und den oberen Glasstreifen herausnehmen;
- ▣ Die Scheibe aus der unteren Rille herausnehmen.

6.9.2.2 Einsetzen der Seitenscheibe

Beim Einsetzen der Seitenscheibe geht man gemäß der vorstehenden Beschreibung für den Ausbau, jedoch in umgekehrter Reihenfolge vor.

Achtung Die Selbstbohrschrauben nicht zu stark festziehen, damit sie nicht abbrechen beziehungsweise durchdrehen: fest=fest.

7. Drahtlose Fernbedienung

Das Gerät wird mit einer drahtlosen Fernbedienung geliefert.

Die Zündung, das Einregeln der Flammenhöhe sowie das Ausschalten wird über die Fernbedienung gelenkt, die wiederum einen Empfänger im Schaltkasten ansteuert.

In der Bedienungsanleitung - Kapitel 4 mit dem Titel "Steuerung/bedienung"- wird die Bedienung des Geräts einschließlich der Funktion der Fernbedienung beschrieben.

Achtung Zünden Sie das Gerät nicht, bevor es vollkommen gastechnisch und abgastechnisch installiert ist, durchlaufen Sie zuerst das in Kapitel 8.3 beschriebene Verfahren.

Der Anschluss des Empfängers wird nachstehend erläutert.

7.1 Empfänger

Der Empfänger muss an das Gerät angeschlossen werden, bevor man die Batterien einsetzt.

Dabei geht man wie folgt vor (siehe Anlage 4, Abb. 20):

- ▣ Den braunen Stecker des Anschlusskabels hinten in die Steckplatte des Empfängers einstecken.
- ▣ Den weißen Stecker an den Gasregelblock anschließen.
- !Tipp** Die Stecker haben verschiedene Größen, die mit den Steckdosen korrespondieren.
- ▣ Die Kabel des Thermoelements 1 an den Empfänger anschließen (siehe Anlage 4, Abb. 20, Pfeile B).
- !Tipp** - Die Größe der Öse entspricht der Schraubengröße;
- Öse und Schraube haben auch die gleiche Farbe.
- ▣ Das Zündkabel an den Empfänger anschließen (siehe Anlage 4, Abb. 20, Pfeil A);
- ▣ Den Netzstrom anschließen:

a) Einzelheiten zur Verwendung von Batterien sind dem nachstehenden Absatz 7.1.1 zu entnehmen.

b) Bei Verwendung eines Adapters:

- Den Adapter den Empfänger anschließen (siehe Anlage 4, Abb. 20, Pfeil C).
- Den Stecker in die Steckdose einstecken.

- ➡ Den Empfänger gemäß Abb. 21, siehe Anlage 4 (o) in den Schaltkasten einbauen;
- ➡ Die Antenne aus den Clips biegen (siehe Anlage 4, Abb. 20, Pfeil D und Abb. 21);
- ➡ Die Antenne gerade aufstellen.

- Achtung** - Die Antenne nicht zu nah am Zündkabel beziehungsweise den Metallteilen positionieren (Einzelheiten zur richtigen Position sind der Abb. 18, siehe Anlage 4 zu entnehmen);
- Das Zündkabel nicht auf / an Metallteilen entlang verlegen. Dies schwächt den Funken;
 - Legen Sie das Zündkabel nicht auf den Empfänger: Dadurch kann der Empfänger beschädigt werden;
 - Weder auf dem Empfänger noch im Empfänger darf sich Staub ansammeln. Daher muss man den Empfänger bei allen Arbeiten abdecken.

7.1.1 Einsetzen / Auswechseln der Batterien

Beim Einsetzen der Batterien geht man wie folgt vor:

- ➡ Die Tür des Ofens öffnen;
- ➡ Den Empfänger in die Hand nehmen;
- ➡ Den Deckel abschieben;
- ➡ Die vier Penlite-Batterien (Typ AA) herausnehmen beziehungsweise neue einsetzen.

- Achtung** - Hierbei ist Vorsicht geboten, damit kein Kurzschluss zwischen den Batterien und irgendwelchen Metallgegenständen / Teilen verursacht wird;
- Achten Sie dabei auch auf die "+" und "-" Pole der Batterien und der Halterung;
 - Alkalibatterien verwenden.
- ➡ Den Deckel zurückschieben.
 - ➡ Den Empfänger wieder einsetzen.

Achtung Batterien sind "kleine chemische Abfälle" und gehören somit nicht in den Hausmüll.

7.2 Einstellen des Kommunikationscodes

Vor der Inbetriebnahme des Geräts muss ein Kommunikationscode zwischen der Fernbedienung und dem Empfänger eingestellt werden.

Wenn der Empfänger oder die Fernbedienung ausgetauscht wird, muss ein neuer Code eingestellt werden.

Gehen Sie wie folgt vor:

- ➡ Legen Sie gegebenenfalls die Batterien in das Batteriefach des Empfängers ein; siehe Abschnitt 6.1.1.
- ➡ Legen Sie gegebenenfalls die 9V-Blockbatterie in die Fernbedienung ein, siehe die Bedienungsanleitung.
- ➡ Drücken Sie die Rückstelltaste auf dem Empfänger, bis Sie nacheinander zwei Signaltöne hören (siehe Anlage 4, Abb. 23)
- ➡ Nach dem zweiten, längeren Signal lassen Sie die Rückstelltaste wieder los.
- ➡ Drücken Sie innerhalb von 20 Sekunden die Taste „Kleine Flamme“ auf der Fernbedienung, bis Sie zwei kurze akustische Signale hören: Damit wird die einwandfreie Kommunikation bestätigt.

● Kleine Flamme

● Große Flamme

7.3 Andere Arten der Bedienung

Öfen, die mit einer elektronischen Zündung mit Funkfernbedienung ausgeführt sind, können an ein anderes externes Ansteuerungssystem (z. B. Domotica) angeschlossen werden. Dafür sind 4 Anschlussstellen an der Seite des Empfängers vorhanden (siehe Anlage 4, Abb. 19). Für das Anschließen einer externen Steuerung ist ein „Anschlusskabel Domotica für Mertik GV60“ erforderlich. Dazu die Service-Website von DRU konsultieren.

Die folgenden Kontakte sind möglich:

- Zündung: beide Kontakte 1 + 3 schließen, eine Sekunde lang (wenn ein 2. Thermoelement vorhanden ist, muss der Ofen mindestens 20 Sekunden mit voller Leistung brennen, bevor der gewünschte Stand ausgewählt werden kann).
- Flamme hoch/höher: Kontakt 1 für jeden pro Schritt einmal kurz schließen oder 12 Sekunden gedrückt halten, um in den höchsten Stand zu schalten.
- Flamme niedrig(er), bis zum Ausschalten (Zündflamme bleibt an): Kontakt 3 für jeden pro Schritt einmal kurz schließen oder 12 Sekunden gedrückt halten, um in den niedrigsten Stand (ausgeschaltet) zu schalten.
- Gerät komplett ausschalten (auch Zündflamme): alle drei Kontakte 1 + 2 + 3 eine Sekunde lang schließen.

Der Ofen reagiert in jedem Fall immer auf die zum Lieferumfang gehörende Fernbedienung. Das externe Steuerungssystem kann einen der zwei Modi dieser Fernbedienung verwenden:

1. Manueller Modus

Dieser Modus der Fernbedienung ist passiv und es wird keine Aktion ausgeführt, außer wenn diese bedient wird. Das externe Steuerungssystem kann die Funktionen Stand Hoch-Niedrig, Zünden und Ausschalten regeln.

!Tipp Wenn das externe Steuerungssystem über eine intelligente Zeitfunktion und/oder Thermostatfunktion verfügt, muss die zum Lieferumfang des Ofens gehörende Fernbedienung auf den manuellen Modus eingestellt sein, um ein Eingreifen in diese Funktionen zu verhindern.

2. Zeit-/Thermostatmodus

Dieser Modus der Fernbedienung ist aktiv und übernimmt die Zeit- bzw. Thermostatfunktion. Das externe Steuerungssystem kann die Funktionen Stand Hoch-Niedrig, Zünden und Ausschalten regeln.

!Tipp

- Wenn der Ofen manuell oder durch eine der Sicherheitsvorkehrungen ausgeschaltet wurde (auch die Zündflamme), ist das Zünden des Ofens aus Sicherheitsgründen für einen Zeitraum von 3 Minuten blockiert.
- Wenn es nicht mehr möglich ist, den Ofen mit dem externen Steuerungssystem zu bedienen, müssen Sie das Gerät mit der im Lieferumfang enthaltenen Fernbedienung aus- und wieder einschalten.

8. Endkontrolle

Um sicherzustellen, dass das Gerät reibungslos und gefahrlos funktioniert, sind vor der Inbetriebnahme die folgenden Kontrollen erforderlich.

8.1 Gasdichtheit



Achtung

Alle Anschlüsse müssen gasdicht sein.

Achtung

Der Gasregelblock darf einem Druck von maximal 50 mbar ausgesetzt werden.



Die Anschlüsse kontrollieren, um sicherzustellen, dass sie gasdicht sind.

8.2 Gasdruck / Vordruck

Der Brennerdruck ist bereits fabriksseitig vorgegeben; Einzelheiten sind dem Typenschild zu entnehmen. Der Brennerdruck braucht nicht überprüft zu werden.

Der Vordruck in Hausanlagen muss allerdings schon überprüft werden, da dieser durchaus variieren kann.



Kontrollieren Sie den Vordruck; Einzelheiten zum Messnippel auf dem Gasregelblock sind dem *Abb. 22, siehe Anlage 4* zu entnehmen;



Wenn der Vordruck nicht stimmt, wenden Sie sich bitte an Ihren Energielieferanten.

8.3 Zündung der Zündflamme und des Hauptbrenners

Einzelheiten zur Zündung der Zündflamme und des Hauptbrenners sind der Bedienungsanleitung, Kapitel 4 zum Thema "Bedienung" zu entnehmen.



Achtung

Warten Sie nach dem Erlöschen der Zündflamme mindestens 5 Minuten, bevor Sie das Gerät erneut zünden.

8.3.1 Erstes Zünden des Geräts nach der Installation oder nach Arbeiten am Gerät

Achtung

Zünden Sie das Gerät das erste Mal nach einer Installation oder nachdem Arbeiten am Gerät ausgeführt wurden, ohne die Glasscheibe. Entlüften Sie gegebenenfalls die Gasleitung.

Gehen Sie wie folgt vor:



Entfernen Sie gegebenenfalls die Glasscheibe;



Starten Sie den Zündvorgang, wie beschrieben in Kapitel 4 der Bedienungsanleitung;



Wenn die Zündflamme nicht gezündet wird:

- Wiederholen Sie den Zündvorgang, bis der Zündbrenner gezündet ist;

- Konsultieren Sie das Schema für die Störungssuche (Kapitel 11), wenn dies nach mehreren Versuchen nicht gelingt.



Zünden Sie nach dem Zünden der Zündflamme während des Zündvorgangs den Hauptbrenner;



Überprüfen Sie, ob der Hauptbrenner weiter brennt;



Wenn der Hauptbrenner nicht weiter brennt:

- Wiederholen Sie den Zündvorgang, bis der Hauptbrenner weiter brennt;

- Konsultieren Sie das Schema für die Störungssuche (Kapitel 11), wenn dies nach mehreren Versuchen nicht gelingt.



Schalten Sie das Gerät aus;



Reinigen Sie die Scheibe vor der ersten Inbetriebnahme (siehe die Beschreibung in der Bedienungsanleitung).



Setzen Sie dann die Scheibe ein, siehe die Beschreibung in Kapitel 6.9

- ➡ Wiederholen Sie den Zündvorgang einige Male und führen Sie dabei die in Kapitel 8.3.2 beschriebenen Kontrollen aus;
- ➡ Die Zündflamme sollte ab jetzt schnell zünden.
- ➡ Reinigen Sie die Scheibe nach dem ersten Zünden (siehe die Beschreibung in der Bedienungsanleitung).

- !Achtung** - Während des Zündvorgangs ist es nicht erlaubt, den Regelknopf B auf dem Gasregelblock mit der Hand zu bedienen.
- Warten Sie nach dem Erlöschen der Zündflamme immer 5 Minuten, bevor Sie das Gerät erneut zünden;
 - Die Zündflamme darf keinesfalls mithilfe des Justierelements auf dem Gasregelblock heruntergeregelt werden.

8.3.2 Hauptbrenner

- !Achtung** - Der Zündbrenner muss den Hauptbrenner innerhalb von wenigen Sekunden und ohne einen Knall zünden.
- Der/die Hauptbrenner muss/müssen fließend, ohne Knallgeräusche und mit Flammenübergang auf dem kompletten Brenner weiterbrennen.

- ➡ Kontrollieren Sie die Funktion des Hauptbrenners im kalten Zustand (Zündflamme aus):
- ➡ Nach dem Öffnen des Gasventils sollte der Hauptbrenner innerhalb weniger Sekunden brennen.

!Tipp Beim Öffnen des Gasventils springt der Motor hörbar an.

Das Flammenbild und ein guter Übergang der Flammen können nur richtig beurteilt werden, wenn die Glasscheibe eingesetzt ist.

Konsultieren Sie das Schema zur Störungssuche (Kapitel 11), wenn beim Zünden des Hauptbrenners nicht die oben genannten Anforderungen erfüllt sind.

8.4 Flammenbild

Das Flammenbild kann erst dann wirklich beurteilt werden, wenn das Gerät mehrere Stunden lang gebrannt hat. Zunächst wird das Flammenbild von flüchtigen Komponenten beeinflusst, z. B. durch Farben, Materialien und dergleichen, die sich innerhalb der ersten Stunden verflüchtigen.

- ➡ Kontrollieren Sie, ob das Flammenbild akzeptabel ist.
- ➡ Konsultieren Sie das Schema zur Störungssuche (Kapitel 11), wenn das Flammenbild nicht akzeptabel ist; dort finden Sie Anweise zum Beheben der Störung.

9. Wartung

Das Gerät muss einmal jährlich von einem qualifizierten Fachinstallateur für Gasheizgeräte und Kamine überprüft, gereinigt und eventuell auch repariert werden.

Auf jeden Fall muss die reibungslose und unbedenkliche Funktion des Geräts überprüft werden.

- !Achtung**
- Den Gashahn während der Wartungsarbeiten schließen;
 - Nach der Reparatur die Gasdichtheit überprüfen;
 - Wenn das Thermoelement ausgewechselt worden ist, zieht man die Schraubkappe des Gasregelblocks zunächst handfest an und dreht ihn dann nochmals um eine Vierteldrehung, wobei ein passender Schlüssel zum Einsatz gelangt.
 - Das konzentrische Edelstahlsystem darf absolut nicht (an der Innenseite) mit z. B. einer Stahlbürste oder einem Metallschwamm gereinigt werden. Dadurch wird die Oxidhaut beschädigt; durch Lochfraßkorrosion können dann Undichtigkeiten im System entstehen

➡ Je nach Bedarf die nachstehenden Komponenten reinigen:

- Den Zündflammenbrenner;
- Die Verbrennungskammer;
- Die Scheiben.

!Achtung Reinigen Sie eine Scheibe nur, wenn diese Raumtemperatur hat.

- !Achtung**
- Achten Sie darauf, dass Sie die Scheibe(n) nicht beschädigen.
 - Vermeiden/beseitigen Sie Fingerabdrücke auf der/den Scheibe(n), da diese andernfalls einbrennen.
 - Reinigen Sie die Scheibe(n) wie in der Bedienungsanleitung beschrieben.
 - Entfernen Sie eventuelle Ablagerungen regelmäßig, da diese andernfalls einbrennen können.
 - Verwenden Sie das Gerät nicht, wenn eine Scheibe gebrochen und/oder gerissen ist. Die Scheibe muss zuerst ausgetauscht werden, siehe die Beschreibung ab Abschnitt 6.9

!Achtung - Je nach Bedarf den Holz-set korrekt wieder einsetzen; Einzelheiten sind dem Absatz 6.8 zu entnehmen.

➡ Das Verbrennungsgasableitungs- / Verbrennungsluftzuleitungssystem inspizieren;

!Achtung Es muss immer eine Endkontrolle ausgeführt werden.

➡ Gemäß der Beschreibung im Kapitel 8 eine Kontrolle vornehmen.

Ersatzteile sind bei Ihrem Lieferanten erhältlich.

10 Übergabe

Sie müssen den Benutzer über das Gerät informieren. Dabei ist der Benutzer über die Inbetriebnahme, die Funktion und die Fernbedienung sowie die jährliche Wartung zu unterrichten.



Achtung

- Weisen Sie den Benutzer an, bei Störungen / Funktionsproblemen sofort den Gashahn zu schließen und den Installateur hinzuzuziehen, um Gefahren zu vermeiden.
- Den Gashahn anweisen.
- Weisen Sie den Benutzer auf die Vorsorgemaßnahmen in der Bedienungsanleitung gegen unbeabsichtigtes Zünden durch andere drahtlose Fernbedienungen wie Autoschlüssel und Garagentüröffner hin.
- ⇒ Geben Sie dem Benutzer Anweisungen über das Gerät und die Fernbedienung.
- ⇒ Bei der Inbetriebnahme ist darauf hinzuweisen, dass
 - beim ersten Gebrauch flüchtige Komponenten aus der Farbe, den Materialien usw. entweichen können:
 - das Gerät beim Ausdampfen vorzugsweise ganz hochgefahren werden sollte.
 - der Raum gut ventiliert werden muss.
- ⇒ Überreichen Sie dem Benutzer die Bedienungsanleitung und die Installationsanweisungen (die Installationsanweisungen müssen beim Gerät aufbewahrt werden).

11. Störungen

Schema zur Störungssuche bei Gasheizungen mit elektronischer Zündung: Startzyklus

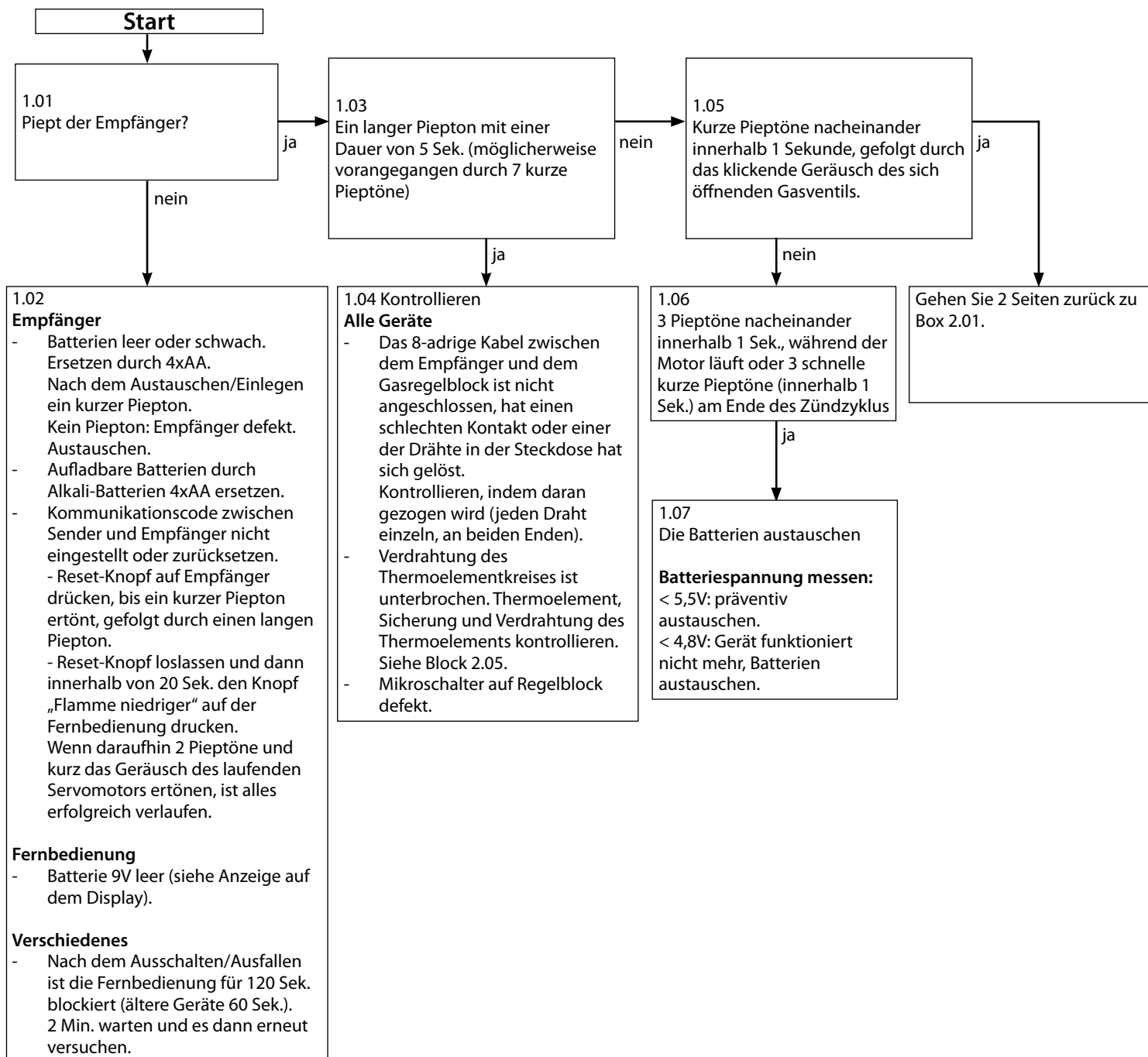

Schema zur Störungssuche bei Gasheizungen mit elektronischer Zündung: Zündung und Flammenbild

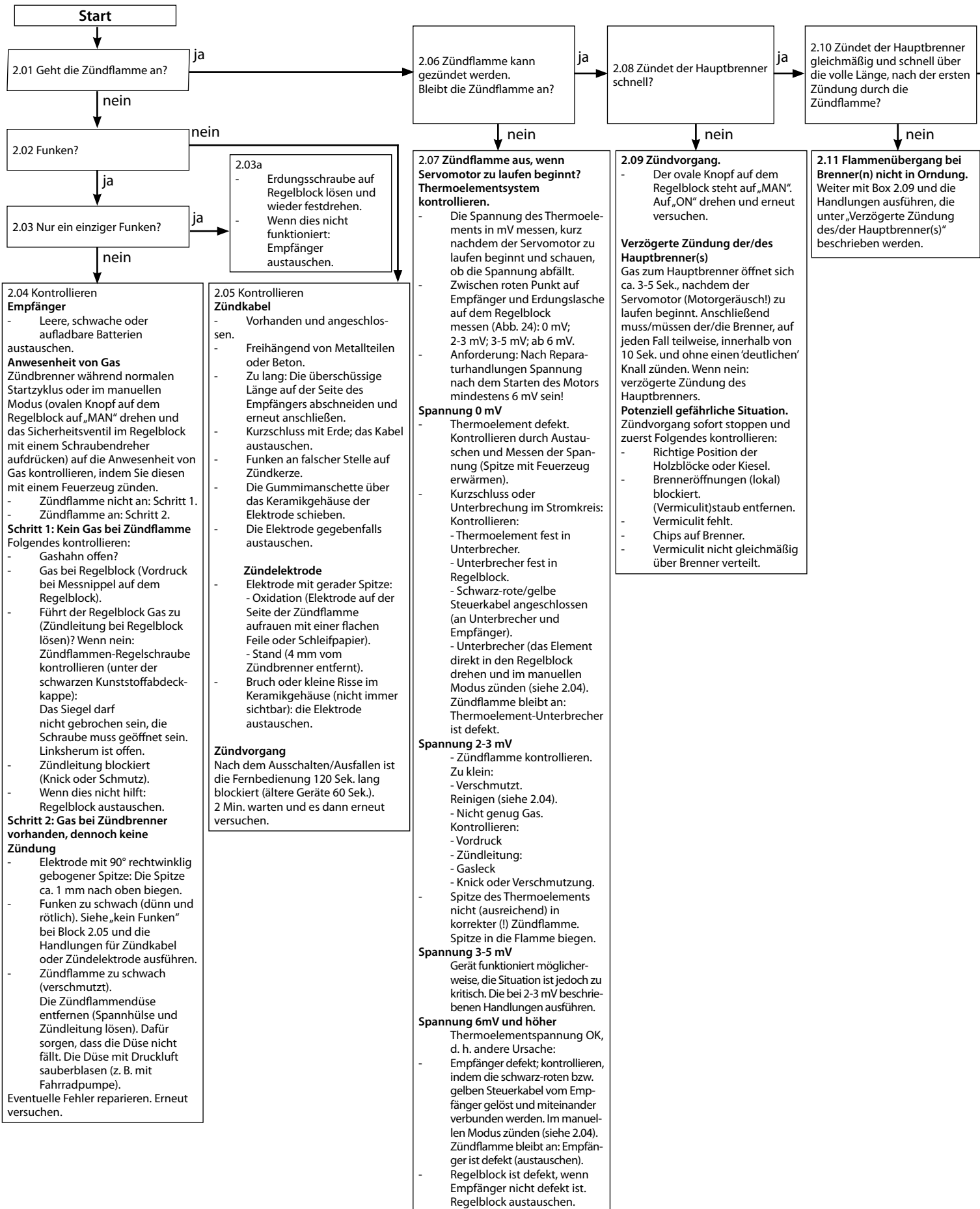

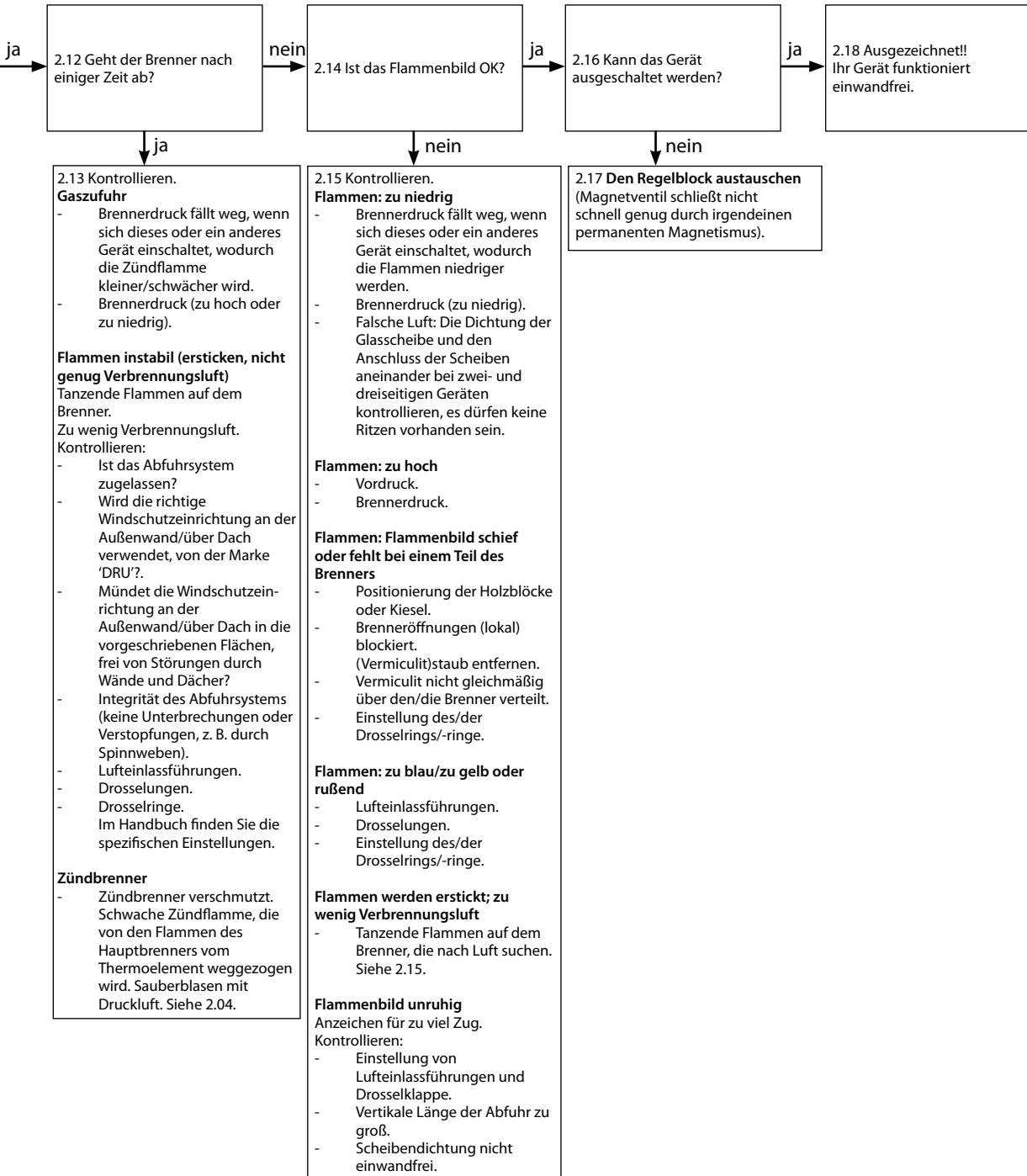

Anlage 1 Mitgelieferte Teile

Der nachstehenden Tabelle sind die Teile zu entnehmen, die mit dem Gerät mitgeliefert werden.

Tabelle 5: Mitgelieferte Teile	
Komponent	Anzahl
Holz-set	1X
Installationsanleitung	1X
Bedienungsanleitung	1X
Stellschablone für den Drosselschieber	1X
Drosselschieber	1X
Lufteinlassleitung	1X
Reserve-Selbstbohrschrauben zur Montage der vorderen Scheibe	
Steckschlüssel	1X
Fernbedienung mit Empfänger	1X
9V Blockbatterie	1X
Penlite-Batterie (Typ AA)	4X
Klemmkupplung 15 mm x G _{3/8} "	1X

Anlage 2 Technische Daten

Der nachstehenden Tabelle sind die technischen Daten zu entnehmen.

Tabelle 6: Technische Daten			
Modellkennung(en):		Trio RCE	
Gerätetyp		Frei stehend	
Verbrennung		Raumluftunabhängige Verbrennung	
Typ		C11, C31, C91	
Kategorie		I _{3P}	
Konzentrischer Anschluss des Geräts		150/100	
Anwendbare konzentrische Systeme		DRU LAS ES-E 200/150/100 DRU LAS ES-I 150/100, DRU LAS AG-I 150/100	
Ausführung des Flammenschutzes		Zündflamme mit Thermoelement	
2 Thermoelement		Ja	
Schutz der Atmosphäre		Nein	
Druckausgleichsluke		Ja	
Gastyp	Symbol	G31	Unit
Indirekte Heizfunktion		Nein	
Direkte Wärmeleistung		4,0	kW
Indirekte Wärmeleistung		-	kW
Raumheizungs-Emissionen NO _x		57,9	mg/kWh _{input} (GCV)
Wärmeleistung			
Nennwärmeleistung	P _{nom}	4,0	kW
Mindestwärmeleistung (Richtwert)	P _{min}	1,5	kW
Technische Daten			
Nom. Belastung (Hs)		5,8	kW
Nom. Belastung (Hi)		5,3	kW
Verbrauch max		214,0	L/h
Verbrauch Kleineinstellung		142,0	L/h
Brennerdruck max		30,0	mbar
Brennerdruck Kleineinstellung		11,8	mbar
Düse Hauptbrenner		1x Ø0,90 1x Ø0,90	mm
Kleinsteldüse		1,2	mm
Wirkungsgradklasse (EN613)		1,0	
Thermischer Wirkungsgrad (NCV)			
Thermischer Wirkungsgrad bei Nennwärmeleistung	η _{th, nom}	80,2	%
Thermischer Wirkungsgrad bei Mindestwärmeleistung (Richtwert)	η _{th, min}	71,6	%
Hilfsstromverbrauch			
Bei Nennwärmeleistung	e _{l, max}	-	kW
Bei Mindestwärmeleistung	e _{l, min}	-	kW
Im Bereitschaftszustand	e _{l, SB}	-	kW
Leistungsbedarf der Pilotflamme			
Leistungsbedarf der Pilotflamme (soweit vorhanden)	P _{pilot}	-	kW
Energieeffizienz			
Energieeffizienzindex	EEl	80	
Energieeffizienzklasse		C	
Art der Wärmeleistung/Raumtemperaturkontrolle			
Einstufige Wärmeleistung, keine Raumtemperaturkontrolle			Nein
Zwei oder mehr manuell einstellbare Stufen, keine Raumtemperaturkontrolle			Nein
Raumtemperaturkontrolle mit mechanischem Thermostat			Nein
Mit elektronischer Raumtemperaturkontrolle			Ja
Mit elektronischer Raumtemperaturkontrolle und Tageszeitregelung			Ja
Mit elektronischer Raumtemperaturkontrolle und Wochentagsregelung			Ja***
Sonstige Regelungsoptionen			
Raumtemperaturkontrolle mit Präsenzerkennung			Ja***
Raumtemperaturkontrolle mit Erkennung offener Fenster			Ja***
Mit Fernbedienungsoption			Ja***

** Systemeffizienz

*** Ist anwendbar mit Domotik.

Anlage 3 Teile

Ersatzteile sind erhältlich unter www.druservice.nl

Anlage 4 Abbildungen



Abb. 1



Abb. 2

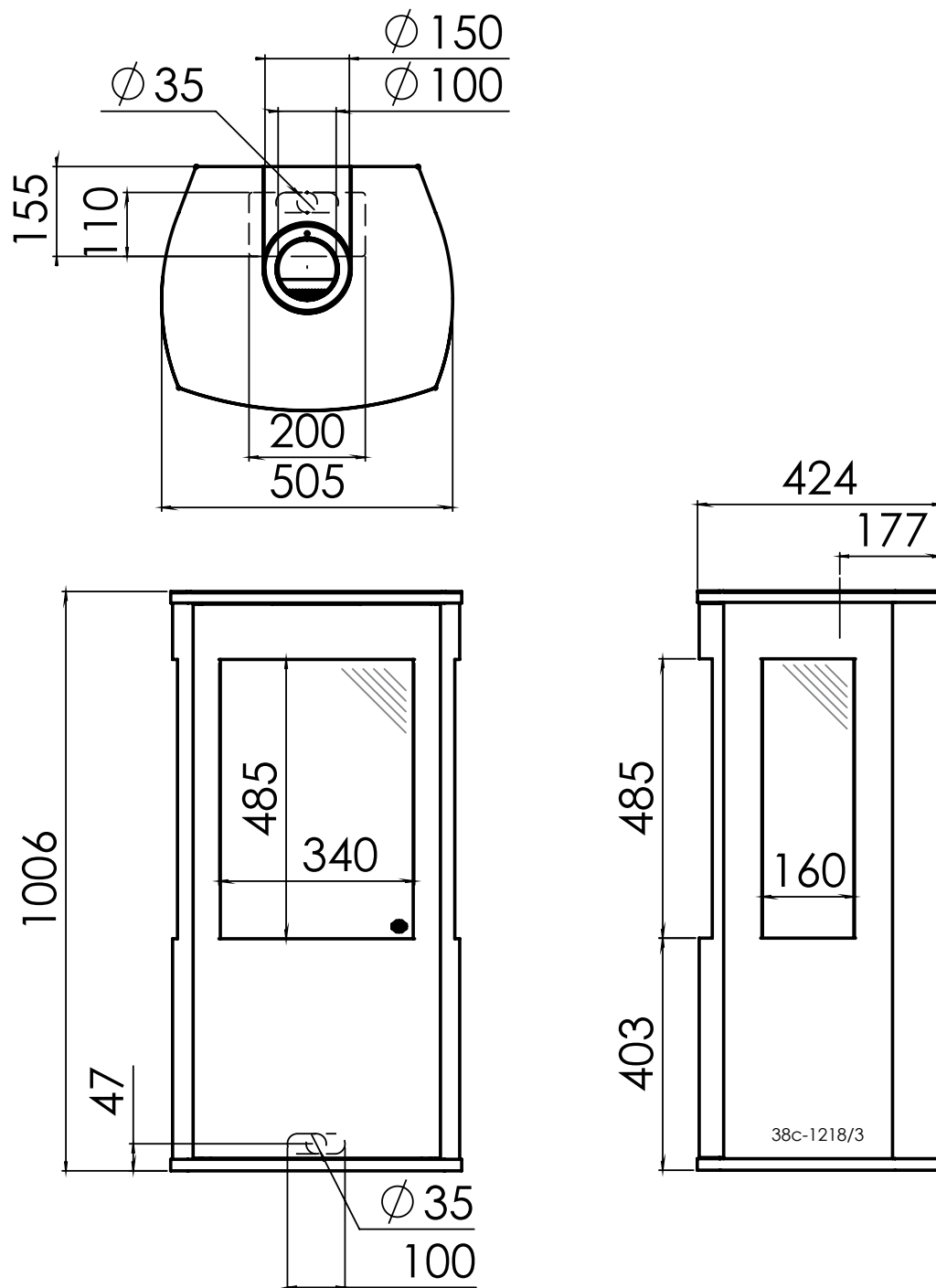

Abb. 5

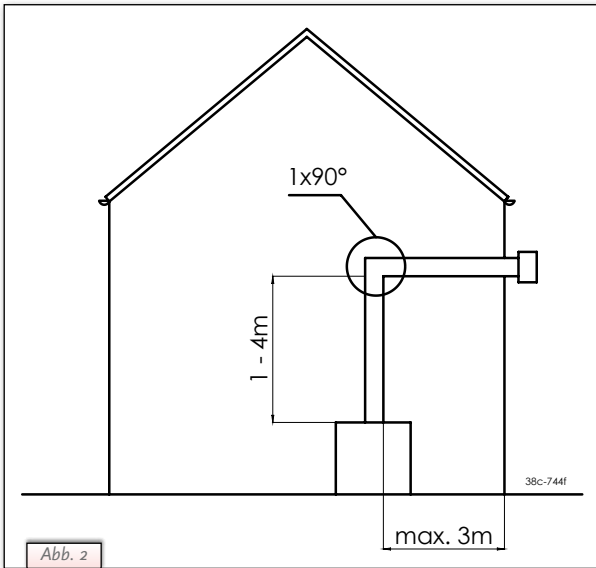

Abb. 6



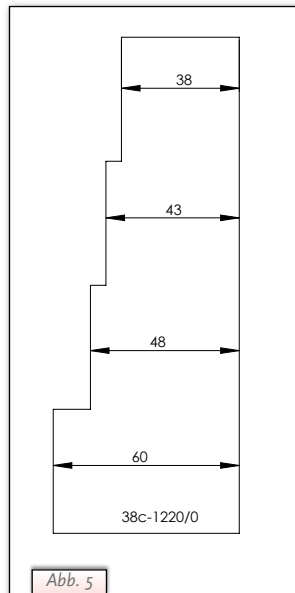



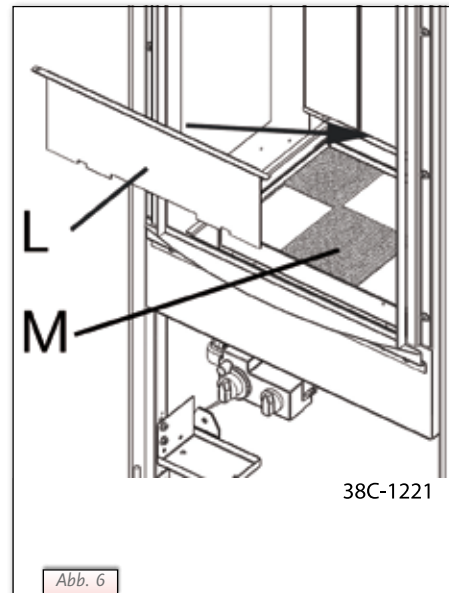
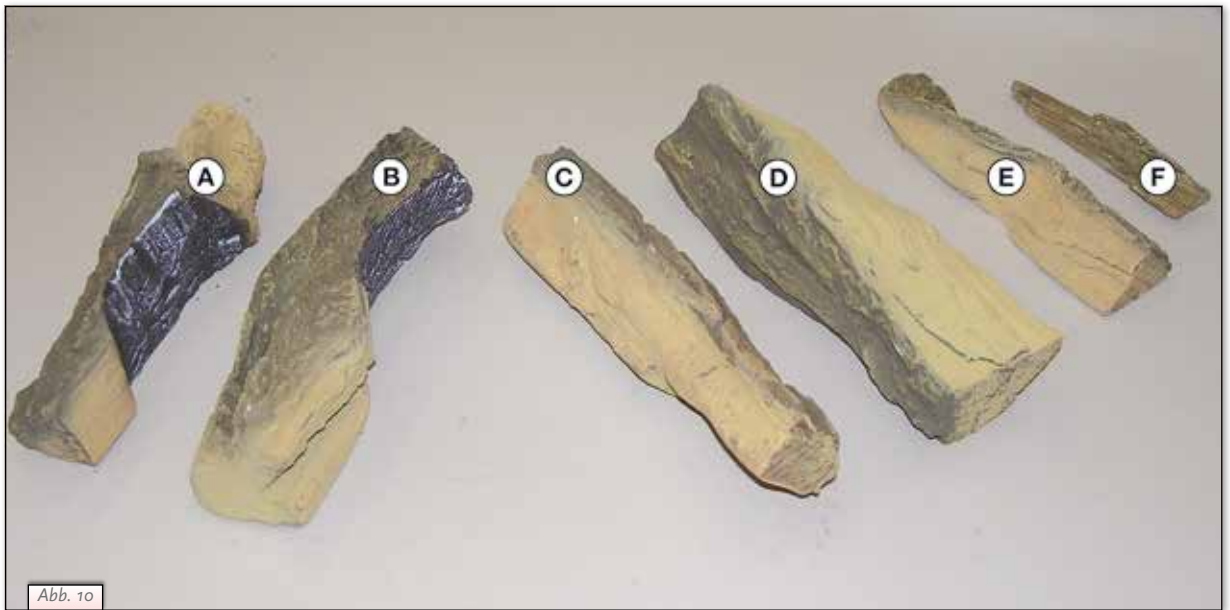
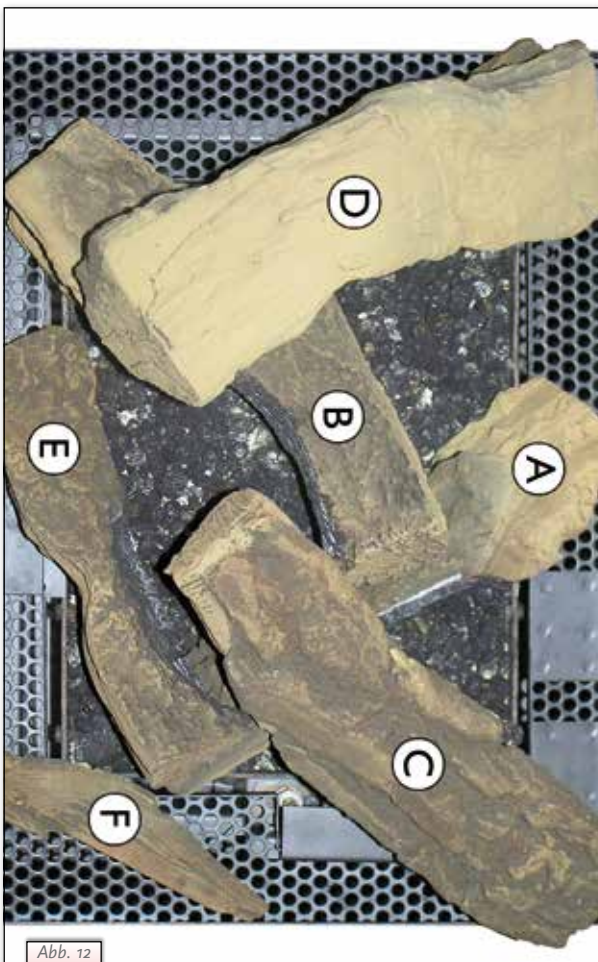
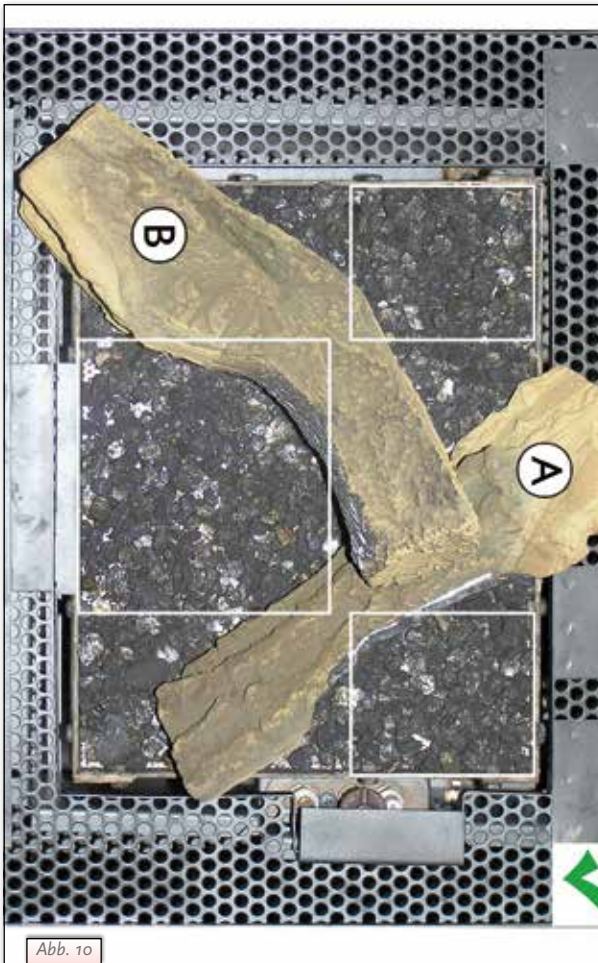

Abb. 20



Abb. 21



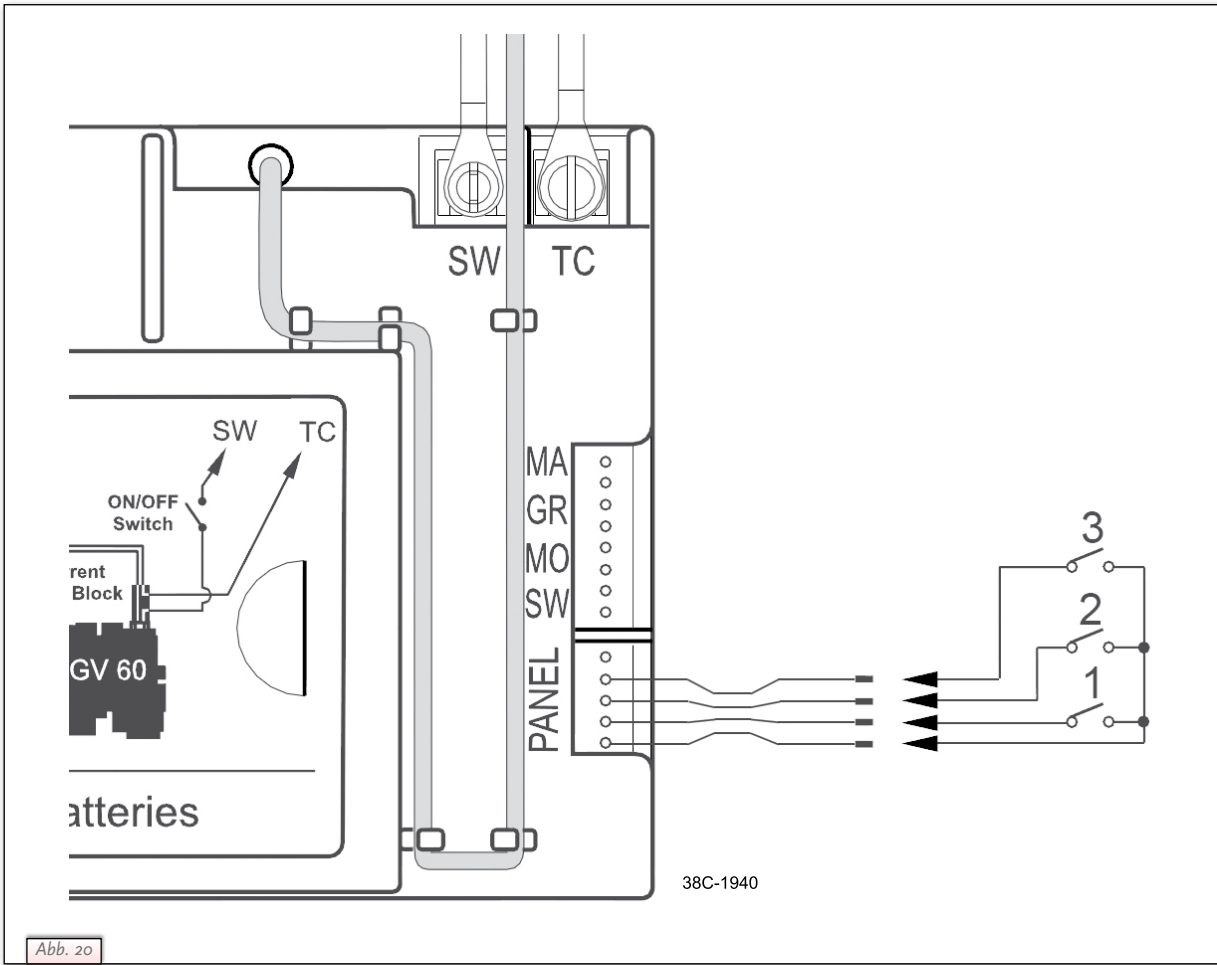
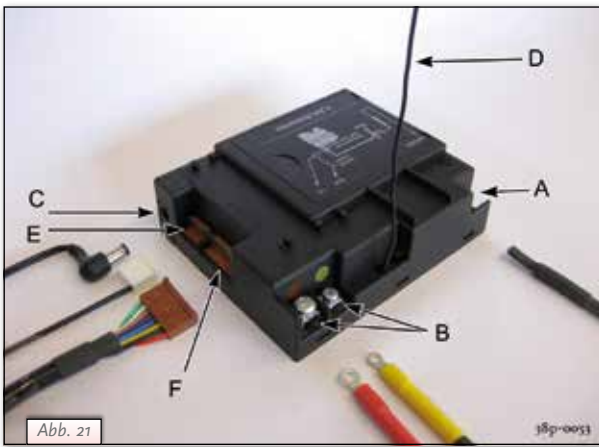
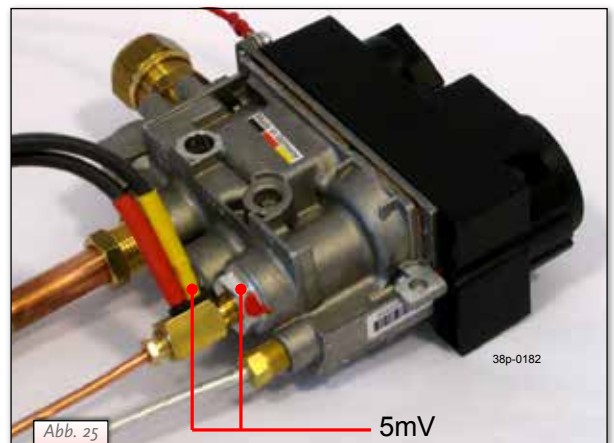
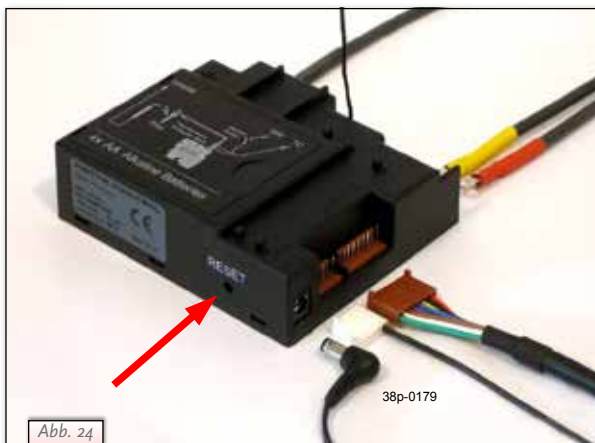
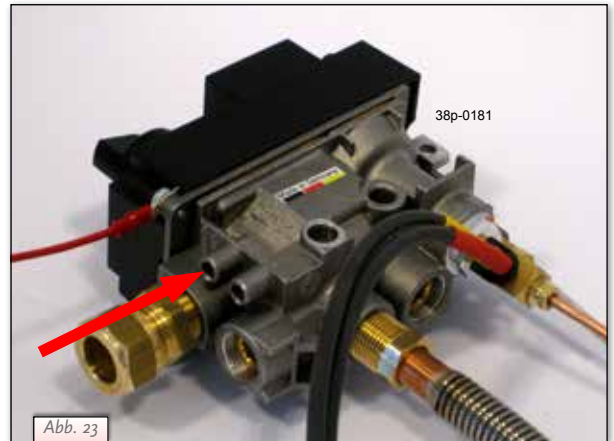
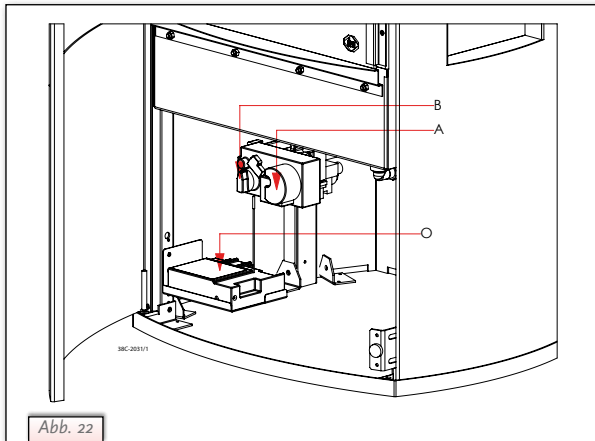

DRU Verwarming B.V.
The Netherlands
Postbus 1021, NL-6920 BA Duiven
Ratio 8, NL-6921 RW Duiven