

MADISON xTOOL UP-Thermostat ohne Mengenregulierung 1/2" - Messing (23kt Gold)

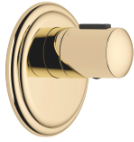





MADISON

36 501 977



- Abdeckplatte Ø 124 mm
 - Skalengriff mit Sicherheitssperre bei 38°C
 - Thermostat-Kartusche
- Passt zu MADISON**

Passt zu MADISON

	Messing (23kt Gold)	36 501 977-09
	Chrom	36 501 977-00
	Platin gebürstet	36 501 977-06
	Platin	36 501 977-08
	Messing gebürstet (23kt Gold)	36 501 977-28
	Dark Platinum gebürstet	36 501 977-99

Benötigtes Zubehör



xTOOL UP-Thermostatmodul ohne Mengenregulierung - 35 503 970 90
 •Max. Einbautiefe 110 mm
 •Min. Einbautiefe 85 mm

Empfohlenes Zubehör



xGRID Befestigungssatz für die Integration in den Trockenbau - 12 340 970 90

Benötigtes Zubehör



xGRID Montageschiene 555 mm - 12 360 970 90

36 501 977
mm [inches]

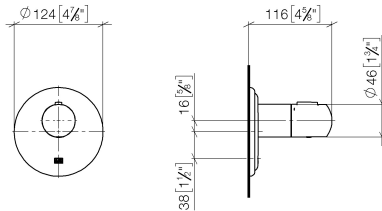

Codes & Standards

DIN 4109	EN 1111	ISO 3822	Scottish Water Byelaws
UK Water Supply Regulations	Ü-Zeichen		

Zertifikate

LGA_29	DVGW_DW-6512DN0	LGA_29	WRAS_2011
--------	-----------------	--------	-----------

36 501 977

Produktversion bis 2/2/2021

Produktversion von 5/11/2021 bis 11/25/2021

Produktversion ab 1/1/2022

Produktversion von 6/30/2022 bis 5/11/2021

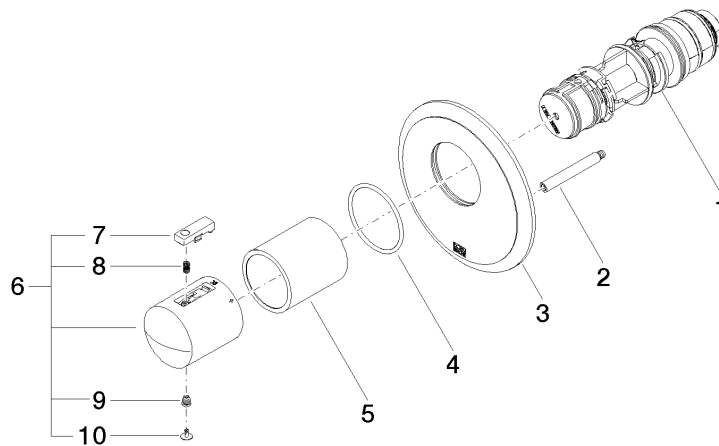



MADISON xTOOL UP-Thermostat ohne Mengenregulierung 1/2" - Messing
(23kt Gold)

MADISON

36 501 977

Ersatzteilstückliste

Produktversion bis 2/2/2021

Produktversion von 5/11/2021 bis 11/25/2021

Produktversion ab 1/1/2022

Produktversion von 6/30/2022 bis 5/11/2021

Nr.	Artikelnummer	Benennung	Verbaumenge	Lieferzeit
	90 15 02 063 00 90	Thermostatkartusche mit Reglereinheit Ø 44 x 147 mm, 40 l/min. -	10	2