



PD2N-KNXs-ST-VZ

93511 EAN: 4007529935116

- Spanning: via de KNX bus
- Afmetingen: Ø 106 x 42 mm
- Stroomverbruik: 12 mA

Bestelgegevens

Omschrijving	Kleur	Art.nr.
PD2N-KNXs-ST-VZ	wit	93511

Accessoires

Omschrijving	Kleur	Art.nr.
BLE-IR-Adapter	zwart	93067
IR-PD-KNX	-	92123
OB montage set IP54 PD2N- / PD4N-VZ	wit	93307
OB montage set IP54 PD2N- / PD4N-VZ	zwart	93753
OB montage set IP54 PD2N- / PD4N-VZ	verkeerswit	93752
OB montage set IP54 PD2N- / PD4N-VZ	antraciet	93751
Afdekring PD2N VZ	zwart	93763
Afdekring PD2N VZ	verkeerswit	93762
Afdekring PD2N VZ	antraciet	93761
Afdekring PD2N VZ	wit	93760
Beschermingskorf BSK (Ø 200 x 90 mm)	wit	92199

Muurhouder PD2N/4N Typ A	verkeerswit	93702
Muurhouder PD2N/4N Typ A	antraciet	93701
Muurhouder PD2N/4N Typ A	wit	93700
Muurhouder PD2N/4N Typ A	zwart	93703
Muurhouder PD2N/4N Typ A	wit	93164
Afdeklamellen PD2N/PD3N		37367

Technische gegevens

Spanning:	via de KNX bus
Afmetingen:	Ø 106 x 42 mm
Stroomverbruik:	12 mA
Detectiebereik:	horizontaal 360° (Plafondmontage) max. Ø 10 m dwars
Reikwijdte:	max. Ø 6 m frontaal max. Ø 4 m zittend
Detectiezone voor dwars langs de melder lopen:	78 m ² / 2.5 m Montagehoogte
Montagehoogte min./max./aanbevolen:	2 m / 5 m / 2.5 m
Beschermingsgraad/-klasse:	IP20 / Klasse III
Slagvastheid:	IK05
Omgevingstemperatuur:	-25 °C tot +55 °C
Behuizing:	polycarbonaat, UV-bestendig
Kleur:	wit mat, overeenkomstig RAL9010
Aantal lichtsensoren:	2
Aantal PIR sensoren:	1
KNX TP 256:	Ja
KNX Secure:	Ja
Oriëntatieverlichting:	5 - 100 % / OFF / 1 min - 255 min
Nachtverlichting:	5 - 100 %
Valeur de consigne de luminosité:	5 - 2000 Lux

Productinformatie

KNX aanwezigheidsmelder met een geïntegreerde KNX-BUS-koppeling

KNX Secure ready

Parameter-instellingen vanaf ETS 5 voor integratie in KNX-systemen

Individuele aanpassing van de gevoeligheid van de PIR sensors

Gemengd lichtmeting door een interne en externe lichtsensor en (optioneel) losse lichtsensoren

Intelligente halfautomatische modus, aanwezigheidsafhankelijke regeling modus (schemerschakelaar), volautomatische modus

1x licht (voor regeling of schakelen), 1x Slavemelder uitgang, 3 gescheiden HVAC uitgangen (afzonderlijk te programmeren)

Regelen van maximaal drie lichtgroepen via een offset (externe beïnvloeding mogelijk)

Korte aanwezigheid, zelf-aanpassende nalooptijd, gangfunctie

Diverse vergrendelingsfuncties

Soft start

Oproepen van lichtscenes

Uitschakelbare status indicatoren

De productdatabank voor ETS(3/4) kan men downloaden vanaf de B.E.G. website.

Detectiezone kan uitgebreid worden door de Master-Slave modus

Uitgebreide optimalisatiemogelijkheden voor de lichtmeting

De gemeten lichtwaarde wordt doorgegeven aan de bus

Aanpassing van de dimcurve

Bi-directionele afstandsbediening met IR-adapter en B.E.G. smartphone app

PIN code

Op afstand programmeerbaar via IR afstandsbediening (optioneel)

Programmeerknop (fysiek adres) kan bediend worden via IR afstandsbediening

HVAC-modus (0=automatische, 1= comfort, 2= stand-by, 3=eco, 4=vorst / hitte bescherming)

Handmatige bediening via externe KNX drukknop mogelijk

Controlefunctie (hartslag, cyclische overdracht)

Gedwongen afschakelen

Intelligente centrale uitschakelfunctie

Uitschakelwaarschuwing

Inbrandfunctie voor fluorescentielampen (aanpasbaar 1 - 100 uur)

Gedrag bij terugkeer van de bus spanning vrij definieerbaar

Variabele veiligheidspauze na het uitschakelen van de verlichting

Toepassingsvoorbeelden:

Kantoren, vergaderzalen, scholen, ziekenhuizen

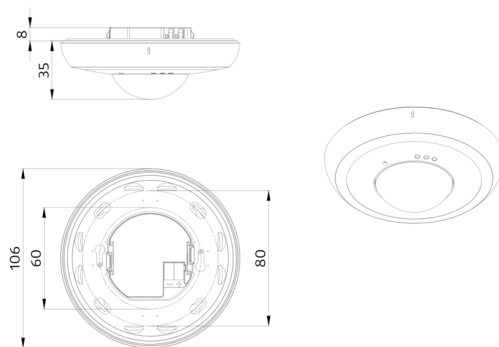

Accessoires



BLE-IR-Adapter
Art.nr.: 93067

Afmetingen: 40 x 55 x 103 mm
Kleur: zwart
Frequentie: 2.4 GHz ISM band, GFSK
0.2 dBm + 5.3 dBi = 5.5 dBm



IR-PD-KNX
Art.nr.: 92123

Afmetingen: 80 x 60 x 8 mm
Kleur: -
Accu: Lithium 3.0 V
0 mAh



OB montage set IP54 PD2N- / PD4N-VZ
Art.nr.: 93307

Afmetingen: Ø 109 x 19 mm
Beschermingsgraad/-klasse: IP54
Kleur: wit, overeenkomstig RAL9010



OB montage set IP54 PD2N- / PD4N-VZ
Art.nr.: 93753

Afmetingen: Ø 109 x 19 mm
Beschermingsgraad/-klasse: IP54
Behuizing: polycarbonaat, UV-
bestendig



OB montage set IP54 PD2N- / PD4N-VZ
Art.nr.: 93752

Afmetingen: Ø 109 x 19 mm
Beschermingsgraad/-klasse: IP54
Behuizing: polycarbonaat, UV-
bestendig



OB montage set IP54 PD2N- / PD4N-VZ
Art.nr.: 93751

Afmetingen: Ø 109 x 19 mm
Beschermingsgraad/-klasse: IP54
Behuizing: polycarbonaat, UV-
bestendig



Afdekring PD2N VZ
Art.nr.: 93763

Afmetingen: Ø 106 x 20 mm
Slagvastheid: IK05
Behuizing: polycarbonaat, UV-
bestendig

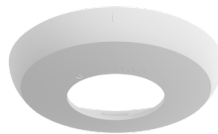

Afdekring PD2N VZ
Art.nr.: 93762

Afmetingen: Ø 106 x 20 mm
Slagvastheid: IK05
Behuizing: polycarbonaat, UV-
bestendig

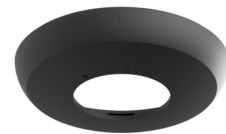

Afdekring PD2N VZ
Art.nr.: 93761

Afmetingen: Ø 106 x 20 mm
Slagvastheid: IK05
Behuizing: polycarbonaat, UV-
bestendig

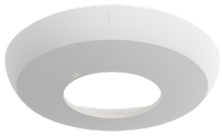

Afdekring PD2N VZ

Art.nr.: 93760

Afmetingen: Ø 106 x 20 mm
Slagvastheid: IK05
Behuizing: polycarbonaat, UV-bestendig



Beschermingskorf BSK (Ø 200 x 90 mm)

Art.nr.: 92199

Afmetingen: Ø 200 x 90 mm
Slagvastheid: IK09
Behuizing: gecoate stalen korf

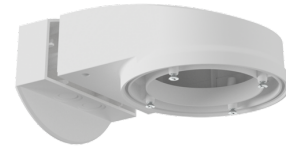

Muurhouder PD2N/4N Typ A

Art.nr.: 93702

Afmetingen: 133 x 106 x 66 mm
Beschermingsgraad/-klasse: IP54 / Klasse II
Behuizing: polycarbonaat, UV-bestendig

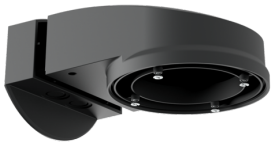

Muurhouder PD2N/4N Typ A

Art.nr.: 93701

Afmetingen: 133 x 106 x 66 mm
Beschermingsgraad/-klasse: IP54 / Klasse II
Behuizing: polycarbonaat, UV-bestendig

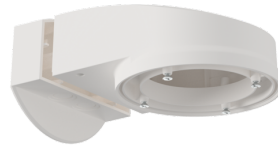

Muurhouder PD2N/4N Typ A

Art.nr.: 93700

Afmetingen: 133 x 106 x 66 mm
Beschermingsgraad/-klasse: IP54 / Klasse II
Behuizing: polycarbonaat, UV-bestendig

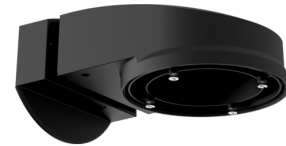

Muurhouder PD2N/4N Typ A

Art.nr.: 93703

Afmetingen: 133 x 106 x 66 mm
Beschermingsgraad/-klasse: IP54 / Klasse II
Behuizing: polycarbonaat, UV-bestendig



Muurhouder PD2N/4N Typ A

Art.nr.: 93164

Afmetingen: 133 x 106 x 66 mm
Beschermingsgraad/-klasse: IP54 / Klasse II
Behuizing: polycarbonaat, UV-bestendig

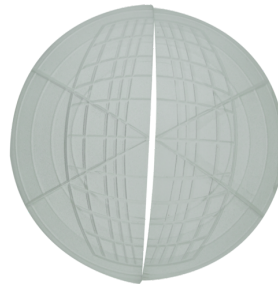

Afdeklamellen PD2N/PD3N

Art.nr.: 37367

Behuizing: ABS